



Prijslijst • Tarif

EXPORT 2019



 AQUA PRESTIGE

Technische gegevens - Données techniques

Alle technische tekeningen voor de artikelen uit deze prijslijst kan u op onze websites terugvinden:
Toutes les fiches techniques des articles repris dans ce tarif sont disponibles sur nos sites web:

Aqua Prestige: www.aquaprestige.be



AQUA PRESTIGE

Meubelen -1- Meubles

p. 4 - 85

Baden - 2 - Baignoires

p. 86 - 95

Douches -3- Douches

p. 96 - 115

Porselein -4-Porcelaine

p. 116 - 143

Kraanwerk -5- Robinetterie

p. 144 - 241

Toebehoren -6- Accessoires

p. 242 - 275

Aansluitingen -7- Raccordements

p. 276 - 291

Radiatoren -8- Radiateurs

p. 292 - 321

Keuken -9- Cuisine

p. 322 - 343

Vrijstaande Design baden -10 - Baignoires Libres Contemporains

p. 344 - 349

LED verlichting op alle spiegels en spiegelkasten.

WARM WIT LICHT: 3000 K

30.000 branduren



Energiebesparing
3W SMD

Eclairage LED sur tous nos miroirs et armoires de toilette.

LUMIERE BLANC CHAUD: 3000 K

30.000 heures de
fonctionnement



Economie d'énergie
3W SMD

Geleiders met sluitingsdemping op alle laden ondermeubelen.
* in optie op Cambridge enkel en dubbel.

Glissières temporisées sur tous les tiroirs des sous-meubles.
* en option sur Cambridge simple et double.

Kleurcodes meubelen - Codes couleurs meubles

Wit	20	Blanc
Ivoor	21	Ivoire
Gebroken wit	22	Blanc cassé
Aventurijn groen	36	Vert Aventurine
Taupe	26	Taupe
Olijf	28	Olive
Amethyst paars	44	Mauve Améthyste
Camel	42	Camel
Maangrijs	25	Gris Lunaire
Diamant grijs	30	Gris Diamant
Muisgrijs	34	Gris Souris
Zwart	23	Noir



Afwerkingen van het meubel beslag - Finitions de la quincaillerie du meuble

Standaard afwerkingen - Finitions standards

Chroom	CR	Chromé
Blinkend Nikkel (*)	NL	(*) Nickel Brillant
Geborsteld Nikkel (*)	NS	(*) Nickel Brossé
Licht Brons	BZ	Bronze Clair



Andere afwerkingen - Autres finitions

Oud Messing (*)	OG	(*) Laiton Vieilli
Blinkend Messing (*)	OL	(*) Laiton Brillant
Geborsteld Messing (*)	OS	(*) Laiton Brossé
Antiek goud	AG	Or antique
Geborsteld Chroom	CB	Chromé Brossé
Verguld	GB	Doré
Engels goud	GF	Or Anglais
Koper	RA	Cuivre
Tuscan brass (*)	TB	(*) Tuscan brass
Mat zwart	CLN	Noir mat
Mat wit	CLB	Blanc mat
Geborsteld donker Brons	DBM	Bronze foncé brossé
Oud staal	FV	Fer ancien
Geborsteld Zwart Nikkel	NKN	Nickel Noir brossé
Donker Brons	DB	Bronze foncé
24k goud	GO	Or 24k
24k rose goud	RG	Or rose 24k

Andere afwerkingen: zie pagina 6 - Autres finitions: voir page 6

(*) afwerkingen verkleuren met verloop van tijd - finitions s'altérant dans le temps

Tabletten opties - Options tablettes

CATEGORIE C1

MARMER - MARBRE

Belgische Blauwe steen, gezoet	BS	Pierre Bleue Belge, adouci
Carrara wit, gepolijst	CW	Blanc de Carrare, poli
Molianos (beige), gezoet	MN	Molianos (beige), adouci
Light Imperador (beige), gezoet	LI	Light Imperador (beige), adouci
Azul Spring, gezoet	AS	Azul Spring, adouci
Camaiore, gezoet	CA	Camaiore, adouci
Grazziano grijs, gezoet	GR	Gris Grazziano, adouci

CATEGORIE C1

CATEGORIE C2

GRANIET - GRANITE

Zimbabwe Zwart, gepolijst	ZB	Noir Zimbabwe, poli
---------------------------	----	---------------------

CATEGORIE C2

CATEGORIE C3

GRANIET - GRANITE

Brown Antique, gepolijst	BA	Brown Antique, poli
--------------------------	----	---------------------

CATEGORIE C3

QUARTZ SURFACE

Belgian Blue, easy clean	BB	Belgian Blue, easy clean
--------------------------	----	--------------------------

Meubelen - Meubles

Majerling (1 waskom)	Majerling (1 vasque)	70 x 50 cm	P. 8 - 9
Majerling (2 waskommen)	Majerling (2 vasques)	170 x 50 cm	10 - 11
Trendy	Trendy	71 x 51 - 91 x 51 - 121 x 51 cm	12 - 13
Kent (1 waskom)	Kent (1 vasque)	102 x 62,5 cm	14 - 15
Carlton (1 waskom)	Carlton (1 vasque)	153 x 62,5 cm	16 - 17
Carlton (2 waskommen)	Carlton (2 vasques)	153 x 62,5 cm	18 - 19
Bristol (2 waskommen)	Bristol (2 vasques)	140 x 54 cm	20 - 21
Richmond (2 waskommen)	Richmond (2 vasques)	170 x 62,5 cm	22 - 23
Kensington (1 waskom)	Kensington (1 vasque)	119 x 62,5 cm	24 - 25
Chelsea (1 waskom)	Chelsea (1 vasque)	153 x 62,5 cm	26 - 27
Milton (2 waskommen)	Milton (2 vasques)	185 x 62,5 cm	28 - 29
Cambridge (1 waskom)*	Cambridge (1 vasque)*	180 x 62,5 cm	30 - 31
Cambridge (2 waskommen)*	Cambridge (2 vasques)*	241 x 62,5 cm	32 - 33
Balmoral (2 waskommen)	Balmoral (2 vasques)	270 x 62,5 cm	34 - 35
Regent 80 met 2 deuren (1 waskom)	Régent 80 avec 2 portes (1 vasque)	84 x 60 cm	36 - 37
Regent 80 met 2 laden (1 waskom)	Régent 80 avec 2 tiroirs (1 vasque)	80 x 54,5 cm	38 - 39
Regent 96 (1 waskom)	Régent 96 (1 vasque)	100 x 60 cm	40 - 41
Regent 118 (1 waskom)	Régent 118 (1 vasque)	122 x 60 cm	42 - 43
Regent 121 (1 waskom)	Régent 121 (1 vasque)	126 x 60 cm	44 - 45
Regent 121 met 2 deuren (2 waskommen)	Régent 121 avec 2 portes (2 vasques)	126 x 60 cm	46 - 47
Regent 121 met 2 laden (2 waskommen)	Régent 121 avec 2 tiroirs (2 vasques)	121 x 54,5 cm	48 - 49
Regent 155 (1 waskom)	Régent 155 (1 vasque)	160 x 60 cm	50 - 51
Regent 155 (2 waskommen)	Régent 155 (2 vasques)	160 x 60 cm	52 - 53
Regent 185 (2 waskommen)	Régent 185 (2 vasques)	190 x 60 cm	54 - 55
Elysée 99 (1 waskom)	Elysée 99 (1 vasque)	99 x 54,5 cm	56 - 57
Elysée 127 (1 waskom)	Elysée 127 (1 vasque)	132 x 60 cm	58 - 59
Elysée 148 (2 waskommen)	Elysée 148 (2 vasques)	152 x 60 cm	60 - 61
Elysée 185 (2 waskommen)	Elysée 185 (2 vasques)	190 x 60 cm	62 - 63
Chambord (1 waskom)	Chambord (1 vasque)	75 x 62,5 cm	64 - 65
Chambord (2 waskommen)	Chambord (2 vasques)	159 x 62,5 cm	66 - 67
Orléans (1 waskom)	Orléans (1 vasque)	105 x 62,5 cm	68 - 69
Orléans (2 waskommen)	Orléans (2 vasques)	155 x 62,5 cm	70 - 71
Louis Philippe (1 waskom)	Louis Philippe (1 vasque)	115 x 62,5 cm	72 - 73
Versailles (2 waskommen)	Versailles (2 vasques)	191 x 62,5 cm	74 - 75
Camrose	Camrose	50 x 25 cm	76
Spiegels	Miroirs		77
Opbergkasten	Armoires de rangement		78 - 82

NEW
Lodge - Cube - Forest
Lodge - Cube - Forest
84 - 85

CATEGORIE A

CATEGORIE B



CR
Chrom - Chromé



NL
Blinkend Nikkel - Nickel Brillant

Afwerking verandert
Finition s'altère



OG
Oud Messing - Laiton Vieilli

Afwerking verandert
Finition s'altère



OL
Blinkend Messing - Laiton Brillant

Afwerking verandert
Finition s'altère



OS
Geborsteld Messing - Laiton Brossé

Afwerking verandert
Finition s'altère

CATEGORIE C



AG
Antiek Goud - Or Antique



BZ
Licht Brons - Bronze Clair



CB
Geborsteld Chrom - Chromé Brossé



GB
Verguld - Doré



GF
Engels Goud - Or Anglais

CATEGORIE C



NS
Geborsteld Nikkel - Nickel Brossé

Afwerking verandert
Finition s'altère



RA
Koper - Cuivre



TB
Tuscan Brass

Afwerking verandert
Finition s'altère



CLN
Mat Zwart - Noir Mat



CLB
Mat Wit - Blanc Mat

CATEGORIE D



DBM
Geborsteld Donker Brons
Bronze Foncé Brossé



FV
Oud Staal - Fer Ancien



NKN
Geborsteld Zwart Nikkel
Nickel Noir brossé



DB
Donker Brons - Bronze Foncé

CATEGORIE E



GO
24k Goud - Or 24k



RG
24k Rose Goud - Or Rose 24k

<p>CR Chroom Chromé</p> <p>Standaard chroom afwerking. Aangebracht in een dikke laag voor een lange duurzaamheid en hoge weerstand.</p> <p>Finition chrome standard. Le chrome est appliqué en couches épaisses pour garantir une longévité et une haute résistance.</p>	<p>NL Blinkend Nikkel Nickel Brillant</p> <p>Typische galvanisch gepolierde nikkel afwerking. Uitstekend voor antieke stijlen. Afwerking verandert en verkleurt na verloop van tijd.</p> <p>Finition typique du nickel selon un procédé galvanique d'électropolissage. Excellent pour les styles antiques. La finition change et s'altère dans le temps.</p>	<p>OG Oud Messing Laiton Vieilli</p> <p>Messing voor de echte antieke look. Afwerking verandert en verkleurt na verloop van tijd.</p> <p>Laiton pour le cachet rétro authentique. La finition change et s'altère dans le temps.</p>	<p>OL Blinkend Messing Laiton Brillant</p> <p>Blinkende messing zonder vernis. Afwerking verandert en verkleurt na verloop van tijd.</p> <p>Laiton brillant sans vernis. La finition change et s'altère dans le temps.</p>	<p>OS Geborsteld Messing Laiton Brossé</p> <p>Hand geborstelde messing zonder vernis. Afwerking verandert en verkleurt na verloop van tijd.</p> <p>Laiton brossé à la main sans vernis. La finition change et s'altère dans le temps.</p>
<p>AG Antiek Goud Or Antique</p> <p>Galvanische gouden afwerking die hand geborsteld wordt en afgewerkt is met een matte transparante vernis.</p> <p>Finition en or galvanisé brossé à la main et fini avec un vernis transparent mat.</p>	<p>BZ Licht Brons Bronze Clair</p> <p>De typische galvanische bronzen kleur die hand geborsteld wordt en afgewerkt is met een blinkende transparante vernis.</p> <p>Couleur typique de bronze galvanisé qui est brossé à la main et fini avec un vernis transparent brillant.</p>	<p>CB Geborsteld Chroom Chromé Brossé</p> <p>Zoals chroom, maar dan hand geborsteld. Voelt zich thuis in zowel moderne als nostalgische badkamers.</p> <p>Procédé similaire au chrome mais brossé à la main. S'allie tant dans les salles de bains contemporaines que rétro.</p>	<p>GB Verguld Doré</p> <p>Typische galvanische gouden kleur.</p> <p>Couleur typique de doré galvanisé.</p>	<p>GF Engels Goud Or Anglais</p> <p>De Engelse galvanische gouden kleur.</p> <p>La finition en or galvanisé de style anglais.</p>
<p>NS Geborsteld Nikkel Nickel Brossé</p> <p>Zoals blinkend nikkel, maar dan hand geborsteld. Ideaal voor moderne of nostalgische badkamers. Afwerking verandert en verkleurt na verloop van tijd.</p> <p>Procédé similaire au nickel brillant mais brossé à la main. Idéal tant pour les salles de bains contemporaines que rétro. La finition change et s'altère dans le temps.</p>	<p>RA Koper Cuivre</p> <p>De typische galvanische koperkleur die hand geborsteld wordt en afgewerkt is met een blinkende transparante vernis.</p> <p>Finition typique du cuivre galvanisé qui est brossé à la main et fini avec un vernis transparent brillant.</p>	<p>TB Tuscan Brass</p> <p>Galvanisch geoxideerde messing voor een echte retro look. Afwerking verandert en verkleurt na verloop van tijd.</p> <p>Laiton oxydé galvaniquement pour un vrai look rétro. La finition change et s'altère dans le temps.</p>	<p>CLN Mat Zwart - Noir Mat</p> <hr/> <p>CLB Mat Wit - Blanc Mat</p> <p>Matte afwerkingen die verkregen worden door middel van polymeercoating. Uitstekend voor de design Badkamer.</p> <p>Finitions mattes obtenues au moyen d'un enduit de polymère. Excellent pour la salle de bain design.</p>	<p>DBM Geborsteld Donker Brons Bronze Foncé Brossé</p> <p>De donkere versie van de galvanische bronzen kleur die hand geborsteld wordt en afgewerkt is met een matte transparante vernis.</p> <p>La finition foncée de la couleur bronze galvanisé, brossé à la main et fini avec un vernis transparent mat.</p>
<p>FV Oud Staal Fer Ancien</p> <p>Donkere galvanische afwerking die hand geborsteld wordt en afgewerkt is met een matte transparante vernis.</p> <p>Finition galvanisée foncée qui est brossée à la main et finie avec un vernis transparent mat.</p>	<p>NKN Geborsteld Zwart Nikkel Nickel Noir brossé</p> <p>Zoals geborsteld nikkel, maar dan donkerder. Ideaal voor moderne badkamers.</p> <p>Procédé similaire au nickel brossé mais plus foncé. Idéal pour les salles de bains contemporaines.</p>	<p>DB Donker Brons Bronze Foncé</p> <p>De donkere versie van de galvanische bronzen kleur die hand geborsteld wordt en afgewerkt is met een blinkende transparante vernis.</p> <p>La finition foncée de la couleur bronze galvanisé, brossé à la main et fini avec un vernis transparent brillant.</p>	<p>GO 24k Goud Or 24k</p> <p>Echt 24k goud dat bekomen wordt in een galvanisch bad met het industriële zout KAu(CN)₂ dat gewonnen wordt uit echt goud.</p> <p>Or 24 carats obtenu dans un bain galvanique avec du sel industriel KAu (CN) 2 qui est extrait de l'or pur.</p>	<p>RG 24k Rose Goud Or Rose 24k</p> <p>Echt 24k goud dat bekomen wordt in een galvanisch bad met het industriële zout KAu(CN)₂ dat gewonnen wordt uit echt goud. Er is een speciaal additief toegevoegd om de roze kleur te bekomen.</p> <p>Or 24 carats obtenu dans un bain galvanique avec du sel industriel KAu (CN) 2 qui est extrait de l'or pur. Un additif spécial est ajouté afin d'obtenir la nuance rose.</p>

Afwerking verandert Finition s'altère

Verschillende afwerkingen behoren tot de categorie "kleuren die veranderen of verkleuren in de loop der tijd". Hiermee wordt bedoeld dat de afwerking van de kraan "leeft" en zal verkleuren en/of veranderen door de maanden/jaren heen. Op deze afwerkingen wordt geen vernislaag aangebracht zodat deze op een elegante manier verouderen. Dit effect zorgt voor een unieke en karaktervolle kraan. De volgende kleuren zijn onderworpen aan dit fenomeen:

- **Blinkend nikkel (NL):** De kleur wordt matter en kan zwarte vlekken ontwikkelen.
- **Oud messing (OG):** De kleur zal donkerder worden, de delen die vaak aangeraakt worden krijgen een patina.
- **Blinkend Messing (OL):** De kleur zal donkerder worden, de delen die vaak aangeraakt worden krijgen een patina.
- **Geborsteld Messing (OS):** De kleur zal donkerder worden, de delen die vaak aangeraakt worden krijgen een patina.
- **Geborsteld nikkel (NS):** De kleur wordt matter en kan zwarte vlekken ontwikkelen.
- **Tuscan brass (TB):** Bij de delen die vaak aangeraakt worden vervaagt de afwerking waardoor de messing zichtbaar wordt. Verkrijgt een patina.

Plusieurs finitions appartiennent à la catégorie des « couleurs qui changent ou s'altèrent dans le temps ». Ceci implique que la finition du robinet « vit » et changera ou s'altèrera au fil du temps. Ces finitions ne sont pas recouvertes d'une couche de vernis et cette caractéristique implique un vieillissement avec élégance. Cet effet donnera un cachet de caractère authentique à votre robinetterie. Les finitions suivantes sont sujettes à ce phénomène :

- **Nickel brillant (NL) :** la couleur se ternit et peut présenter des taches noires.
- **Laiton vieilli (OG) :** la couleur s'assombriera et les parties les plus touchées seront couvertes d'une patine.
- **Laiton brillant (OL) :** la couleur s'assombriera et les parties les plus touchées seront couvertes d'une patine.
- **Laiton brossé (OS) :** la couleur s'assombriera et les parties les plus touchées seront couvertes d'une patine.
- **Nickel brossé (NS) :** la couleur se ternit et peut présenter des taches noires.
- **Tuscan Brass (TB) :** Sur les parties les plus touchées, la finition s'estompe et le laiton apparaît. On obtient une patine.

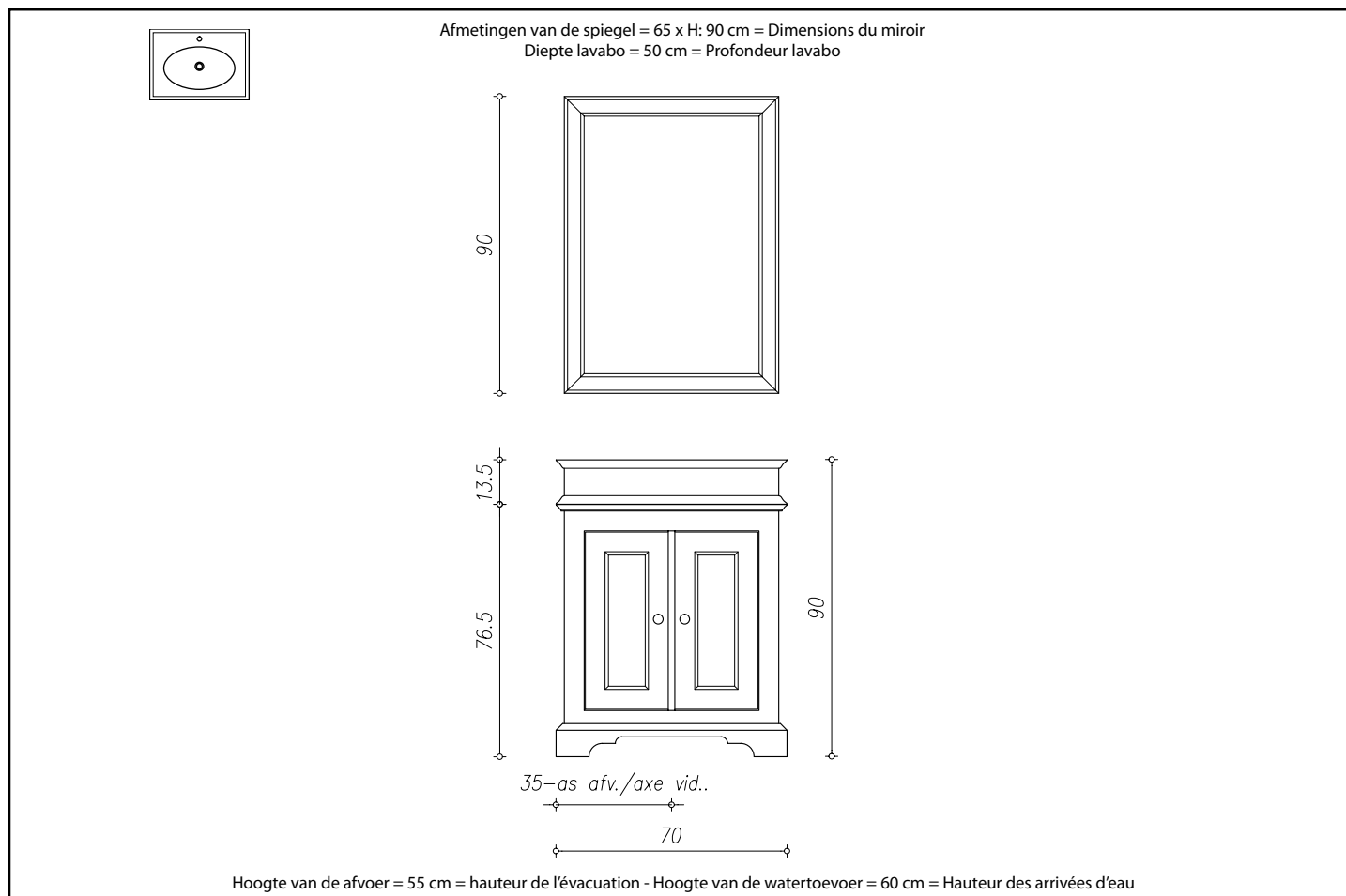

Kleurcodes meubelen - Codes couleurs meubles

Wit	20	Blanc	Amethyst paars	44	Mauve Améthyste
Ivoor	21	Ivoire	Camel	42	Camel
Gebroken wit	22	Blanc cassé	Maangrijs	25	Gris Lunaire
Aventurijn groen	36	Vert Aventurine	Diamant grijs	30	Gris Diamant
Taupe	26	Taupe	Muisgrijs	34	Gris Souris
Olijf	28	Olive	Zwart	23	Noir



Spiegel met kader in den van 65 x H : 90 cm.

600.07000.xx
"kleurcode - code couleur"

365,00

Miroir avec cadre en pin de 65 x H : 90 cm.

Wastafelmeubel in den met 2 deuren, witte porseleinen lavabo en legplank voor ondermeubel.

600.07200.xx.xx
"kleurcode - code couleur" + "afwerking meubel beslag - finition quincaillerie"

Meuble lavabo en pin avec 2 portes, lavabo porcelaine blanc et étagère pour sous-meuble.

Afwerkingen van het meubel beslag - Finitions de la quincaillerie du meuble

Chroom	CR	Chromé	1.635,00
Blinkend nikkel	NL	Nickel brillant	1.635,00
Geborsteld nikkel	NS	Nickel brossé	1.635,00
Licht Brons	BZ	Bronze Clair	1.635,00
Andere afwerkingen	xx	Autres finitions	1.689,00

Andere afwerkingen: zie pagina 6 - Autres finitions: voir page 6

Te bevestigen : 1 of 3 kraangaten

A spécifier : 1 ou 3 trous pour la robinetterie

Verlichting kan u kiezen uit een ruime selectie wandlampen.

Eclairage disponible dans de nombreux modèles d'appliques murales.

P. 270

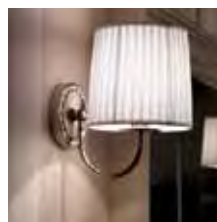
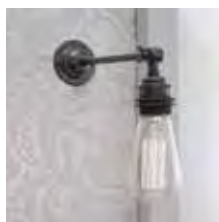

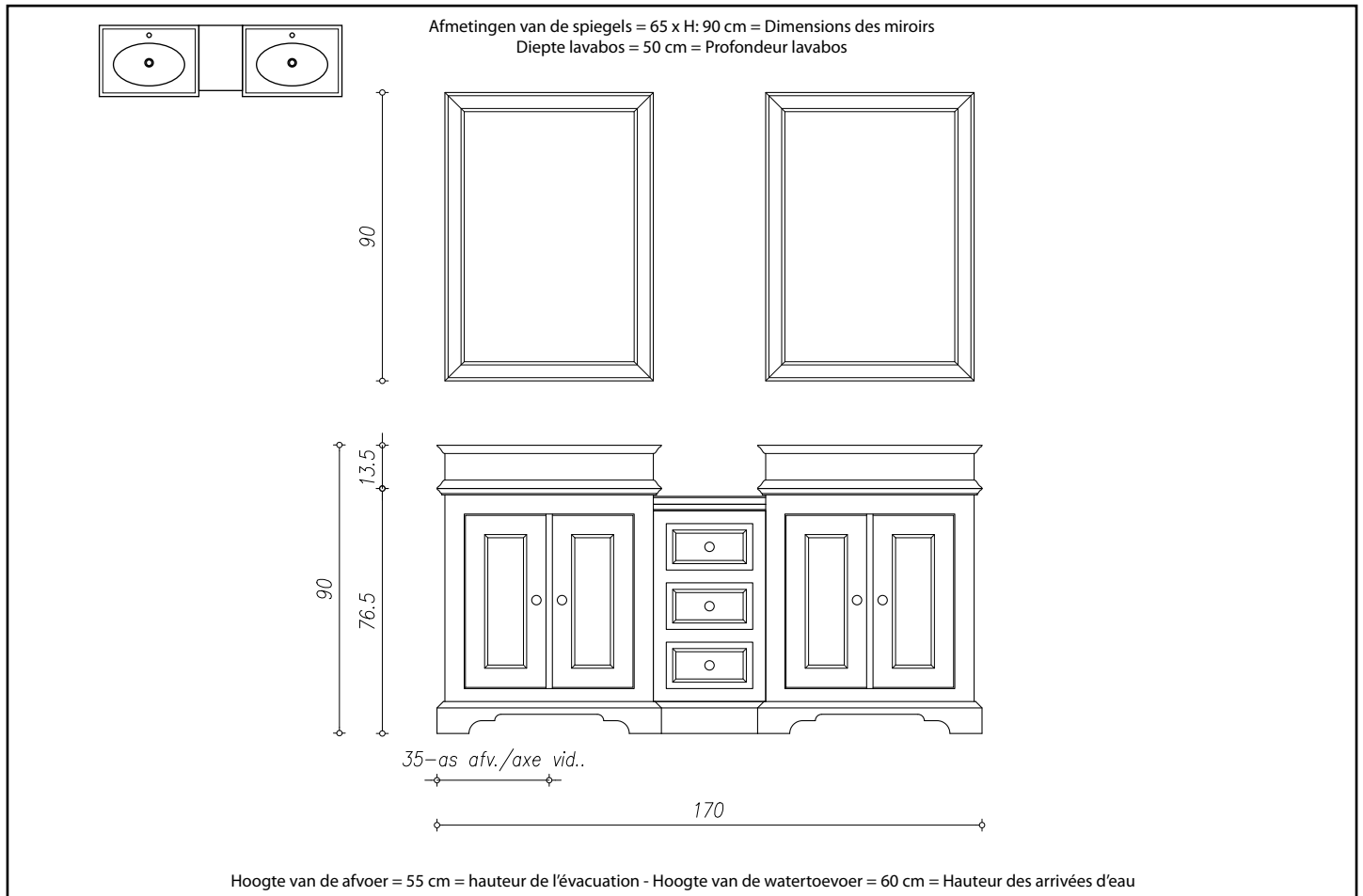

Kleurcodes meubelen - Codes couleurs meubles

Wit	20	Blanc	Amethyst paars	44	Mauve Améthyste
Ivoor	21	Ivoire	Camel	42	Camel
Gebroken wit	22	Blanc cassé	Maangrijs	25	Gris Lunaire
Aventurijn groen	36	Vert Aventurine	Diamant grijs	30	Gris Diamant
Taupe	26	Taupe	Muisgrijs	34	Gris Souris
Olijf	28	Olive	Zwart	23	Noir



Spiegel met kader in den van 65 x H : 90 cm. Miroir avec cadre en pin de 65 x H : 90 cm.	600.07000.xx "kleurcode - code couleur"	365,00
		Per stuk - Par pièce

Spiegel met kader in den van 165 x H : 90 cm. Miroir avec cadre en pin de 165 x H : 90 cm.	600.07010.xx "kleurcode - code couleur"	620,00
---	---	---------------

Wastafelmeubel in den met 4 deuren, 3 soft-close laden, 2 witte porseleinen lavabos en legplanken voor ondermeubel. Meuble lavabo en pin avec 4 portes, 3 tiroirs avec glissières temporisées, 2 lavabos porcelaine blanche et étagères pour sous-meuble.	600.07220.xx.xx "kleurcode - code couleur" + "afwerking meubel beslag - finition quincaillerie"																					
	Afwerkingen van het meubel beslag - Finitions de la quincaillerie du meuble																					
	<table border="0"> <tr> <td>Chroom</td> <td>CR</td> <td>Chromé</td> <td>3.260,00</td> </tr> <tr> <td>Blinkend nikkel</td> <td>NL</td> <td>Nickel brillant</td> <td>3.260,00</td> </tr> <tr> <td>Geborsteld nikkel</td> <td>NS</td> <td>Nickel brossé</td> <td>3.260,00</td> </tr> <tr> <td>Licht Brons</td> <td>BZ</td> <td>Bronze Clair</td> <td>3.260,00</td> </tr> <tr> <td>Andere afwerkingen</td> <td>xx</td> <td>Autres finitions</td> <td>3.404,00</td> </tr> </table>	Chroom	CR	Chromé	3.260,00	Blinkend nikkel	NL	Nickel brillant	3.260,00	Geborsteld nikkel	NS	Nickel brossé	3.260,00	Licht Brons	BZ	Bronze Clair	3.260,00	Andere afwerkingen	xx	Autres finitions	3.404,00	
Chroom	CR	Chromé	3.260,00																			
Blinkend nikkel	NL	Nickel brillant	3.260,00																			
Geborsteld nikkel	NS	Nickel brossé	3.260,00																			
Licht Brons	BZ	Bronze Clair	3.260,00																			
Andere afwerkingen	xx	Autres finitions	3.404,00																			
Te bevestigen : 1 of 3 kraangaten A spécifier : 1 ou 3 trous pour la robinetterie		Andere afwerkingen: zie pagina 6 - Autres finitions: voir page 6																				

Verlichting kan u kiezen uit een ruime selectie wandlampen.
Eclairage disponible dans de nombreux modèles d'appliques murales.

P. 270

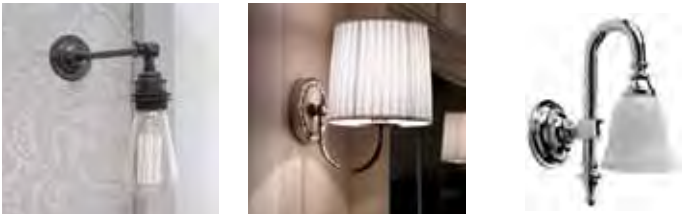

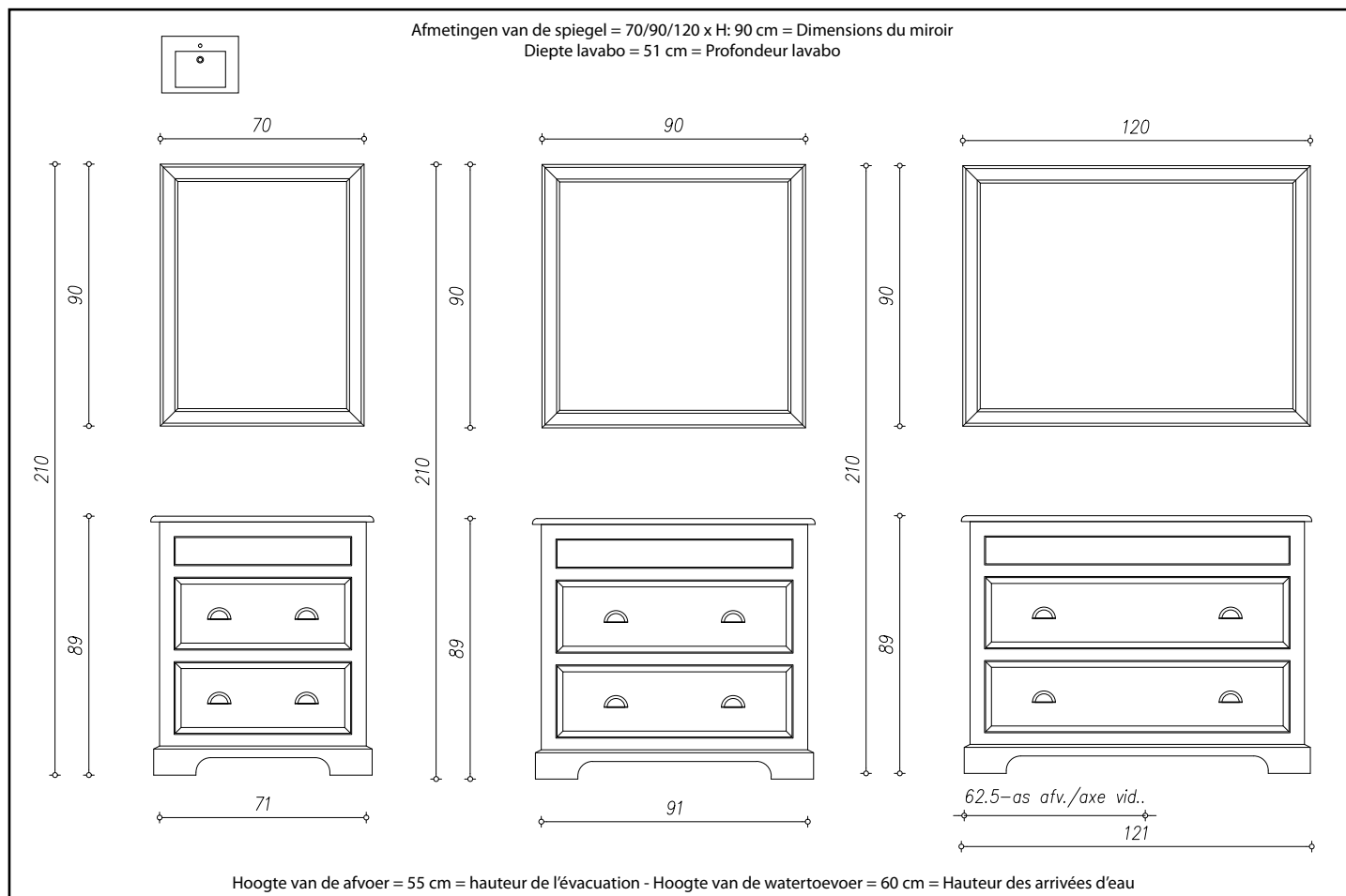

Kleurcodes meubelen - Codes couleurs meubles

Wit	20	Blanc	Amethyst paars	44	Mauve Améthyste
Ivoor	21	Ivoire	Camel	42	Camel
Gebroken wit	22	Blanc cassé	Maangrijs	25	Gris Lunaire
Aventurijn groen	36	Vert Aventurine	Diamant grijs	30	Gris Diamant
Taupe	26	Taupe	Muisgrijs	34	Gris Souris
Olijf	28	Olive	Zwart	23	Noir



Spiegel met kader in den van 70 x H : 90 cm. Miroir avec cadre en pin de 70 x H : 90 cm.	600.07050.xx "kleurcode - code couleur"	370,00
Spiegel met kader in den van 90 x H : 90 cm. Miroir avec cadre en pin de 90 x H : 90 cm.	600.07090.xx "kleurcode - code couleur"	390,00
Spiegel met kader in den van 120 x H : 90 cm. Miroir avec cadre en pin de 120 x H : 90 cm.	600.07120.xx "kleurcode - code couleur"	410,00

Wastafelmeubel van 70 cm in den met 2 soft-close laden en porseleinen lavabo. Meuble lavabo de 70 cm en pin avec 2 tiroirs avec glissières temporisées et lavabo en porcelaine.	600.07500.xx.xx "kleurcode - code couleur" + "afwerking meubel beslag - finition quincaillerie"	
	Afwerkingen van het meubel beslag - Finitions de la quincaillerie du meuble	
	Chroom CR Chromé 1.820,00	
	Blinkend nikkel NL Nickel brillant 1.820,00	
	Geborsteld nikkel NS Nickel brossé 1.820,00	
	Licht Brons BZ Bronze Clair 1.820,00	
	Andere afwerkingen xx Autres finitions 1.856,00	
	Andere afwerkingen: zie pagina 6 - Autres finitions: voir page 6	
Te bevestigen : 1 of 3 kraangaten A spécifier : 1 ou 3 trous pour la robinetterie		

Wastafelmeubel van 90 cm in den met 2 soft-close laden en porseleinen lavabo. Meuble lavabo de 90 cm en pin avec 2 tiroirs avec glissières temporisées et lavabo en porcelaine.	600.08500.xx.xx "kleurcode - code couleur" + "afwerking meubel beslag - finition quincaillerie"	
	Afwerkingen van het meubel beslag - Finitions de la quincaillerie du meuble	
	Chroom CR Chromé 1.985,00	
	Blinkend nikkel NL Nickel brillant 1.985,00	
	Geborsteld nikkel NS Nickel brossé 1.985,00	
	Licht Brons BZ Bronze Clair 1.985,00	
	Andere afwerkingen xx Autres finitions 2.021,00	
	Andere afwerkingen: zie pagina 6 - Autres finitions: voir page 6	
Te bevestigen : 1 of 3 kraangaten A spécifier : 1 ou 3 trous pour la robinetterie		

Wastafelmeubel van 121 cm in den met 2 soft-close laden en porseleinen lavabo. Meuble lavabo de 121 cm en pin avec 2 tiroirs avec glissières temporisées et lavabo en porcelaine.	600.08550.xx.xx "kleurcode - code couleur" + "afwerking meubel beslag - finition quincaillerie"	
	Afwerkingen van het meubel beslag - Finitions de la quincaillerie du meuble	
	Chroom CR Chromé 2.145,00	
	Blinkend nikkel NL Nickel brillant 2.145,00	
	Geborsteld nikkel NS Nickel brossé 2.145,00	
	Licht Brons BZ Bronze Clair 2.145,00	
	Andere afwerkingen xx Autres finitions 2.181,00	
	Andere afwerkingen: zie pagina 6 - Autres finitions: voir page 6	
Te bevestigen : 1 of 3 kraangaten A spécifier : 1 ou 3 trous pour la robinetterie		

Verlichting kan u kiezen uit een ruime selectie wandlampen.

Eclairage disponible dans de nombreux modèles d'appliques murales.

P. 270

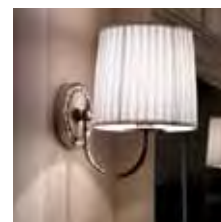

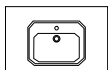

Hoogte elektrische aansluiting = 215 cm = Hauteur raccordement électrique
Diepte blad = 62,5 cm = Profondeur tablette



Hoogte van de afvoer = 55 cm = hauteur de l'évacuation - Hoogte van de watertoevoer = 60 cm = Hauteur des arrivées d'eau

Kleurcodes meubelen - Codes couleurs meubles

Wit **20**
Ivoor **21**
Gebroken wit **22**
Aventurijn groen **36**
Taupe **26**
Olijf **28**

Blanc
Ivoire
Blanc cassé
Vert Aventurine
Taupe
Olive

Amethyst paars **44**
Camel **42**
Maangrijs **25**
Diamant grijs **30**
Muisgrijs **34**
Zwart **23**

Mauve Améthyste
Camel
Gris Lunaire
Gris Diamant
Gris Souris
Noir



Spiegel met kader in den en set LED lampen (2 x 3 Watts).

Miroir avec cadre en pin et set de lampes LED (2 x 3 Watts).

600.09000.xx.xx

"kleurcode - code couleur" + "afwerking spots - finition spots"

Afwerkingen van de LED spots - Finitions des spots LED

Chroom	CR	Chromé	490,00
Blinkend nikkel	NL	Nickel brillant	490,00
Geborsteld nikkel	NS	Nickel brossé	490,00
Licht Brons	BZ	Bronze Clair	490,00
Andere afwerkingen	xx	Autres finitions	605,00

Andere afwerkingen: zie pagina 6 - Autres finitions: voir page 6

Verlichting inbegrepen - Eclairage compris

Spiegelkast met 2 dubbelzijdige spiegeldeuren, set LED lampen (2 x 3 Watts), stopcontact en schakelaar.

Armoire de toilette avec 2 portes miroir double face, set de lampes LED (2 x 3 Watts), prise et interrupteur.

600.09100.xx.xx

"kleurcode - code couleur" + "afwerking spots & beslag - finition spots & quincaillerie"

Afwerkingen van de LED spots & meubel beslag
Finitions des spots LED & quincaillerie du meuble

Chroom	CR	Chromé	978,00
Blinkend nikkel	NL	Nickel brillant	978,00
Geborsteld nikkel	NS	Nickel brossé	978,00
Licht Brons	BZ	Bronze Clair	978,00
Andere afwerkingen	xx	Autres finitions	1.104,00

Andere afwerkingen: zie pagina 6 - Autres finitions: voir page 6

Verlichting inbegrepen - Eclairage compris

Wastafelmeubel in den met 2 deuren en 1 valse lade, houten blad, porseleinen waskom, uitsparing en legplank voor ondermeubel.

Meuble lavabo en pin avec 2 portes et 1 tiroir fictif, tablette en bois, vasque porcelaine, découpe et étagère pour sous-meuble.

600.09200.xx.xx

"kleurcode - code couleur" + "afwerking meubel beslag - finition quincaillerie"

Afwerkingen van het meubel beslag - Finitions de la quincaillerie du meuble

Chroom	CR	Chromé	1.510,00
Blinkend nikkel	NL	Nickel brillant	1.510,00
Geborsteld nikkel	NS	Nickel brossé	1.510,00
Licht Brons	BZ	Bronze Clair	1.510,00
Andere afwerkingen	xx	Autres finitions	1.582,00

Andere afwerkingen: zie pagina 6 - Autres finitions: voir page 6

Te bevestigen : 1 of 3 kraangaten

A spécifier : 1 ou 3 trous pour la robinetterie

Opbouw waskom inbegrepen - Vasque sur-encastree comprise



OPTIE: blad en opzet met uitsparing voor porseleinen opbouw waskom.

590.09690.B.xx

"tablet optie - option tablette"

OPTION: tablette et archelle avec découpe pour vasque porcelaine à sur encastrer.

Blad met ambachtelijke afwerking
Tablette avec finition artisanale



Categorie

Marmer	C1
Graniet	C2
Quartz surfaces/Graniet	C3

Catégorie

Marbre	1.319,00
Granite	1.451,00
Quartz surfaces/Granite	1.516,00

Meerprijs voor het blad met uitsparing. De waarde van de porseleinen waskom is reeds inbegrepen in het meubel.
Supplément de prix pour la tablette avec découpe. La valeur de la vasque porcelaine est comprise dans la composition du meuble lavabo.



OPTIE: blad en opzet met uitsparing voor porseleinen onderbouw waskom.

590.09695.B.xx

"tablet optie - option tablette"

OPTION: tablette et archelle avec découpe pour vasque porcelaine à sous encastrer.

Blad met ambachtelijke afwerking
Tablette avec finition artisanale



Categorie

Marmer	C1
Graniet	C2
Quartz surfaces/Graniet	C3

Catégorie

Marbre	1.507,00
Granite	1.652,00
Quartz surfaces/Granite	1.725,00

Meerprijs voor het blad met uitsparing. De waarde van de porseleinen waskom is reeds inbegrepen in het meubel.
Supplément de prix pour la tablette avec découpe. La valeur de la vasque porcelaine est comprise dans la composition du meuble lavabo.



Tabletten opties - Options tablettes

CATEGORIE C1

MARMER - MARBRE

Belgische Blauwe steen, gezoet
Carrara wit, gepolijst
Molianos (beige), gezoet
Light Imperador (beige), gezoet
Azul Spring, gezoet
Camaioere, gezoet
Grazziano grijs, gezoet

BS
CW
MN
LI
AS
CA
GR

CATEGORIE C1

Pierre Bleue Belge, adouci
Blanc de Carrare, poli
Molianos (beige), adouci
Light Imperador (beige), adouci
Azul Spring, adouci
Camaioere, adouci
Gris Grazziano, adouci

CATEGORIE C2

GRANIET - GRANITE

Zimbabwe Zwart, gepolijst

ZB

Noir Zimbabwe, poli

CATEGORIE C2

CATEGORIE C3

GRANIET - GRANITE

Brown Antique, gepolijst

BA

Brown Antique, poli

CATEGORIE C3

Belgian Blue, easy clean

QUARTZ SURFACE

BB

Belgian Blue, easy clean

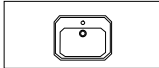

Hoogte elektrische aansluiting = 215 cm = Hauteur raccordement électrique
 Diepte blad = 62,5 cm = Profondeur tablette
 Diepte luifel spiegelkast = 36 cm = Profondeur corniche armoire de toilette
 Diepte spiegelkast = 20 cm = Profondeur armoire de toilette

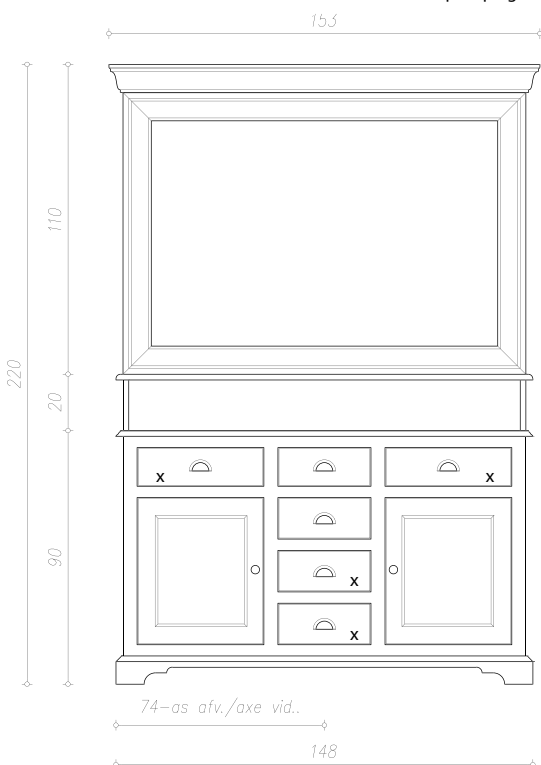

74-as afv./axe vid.
148

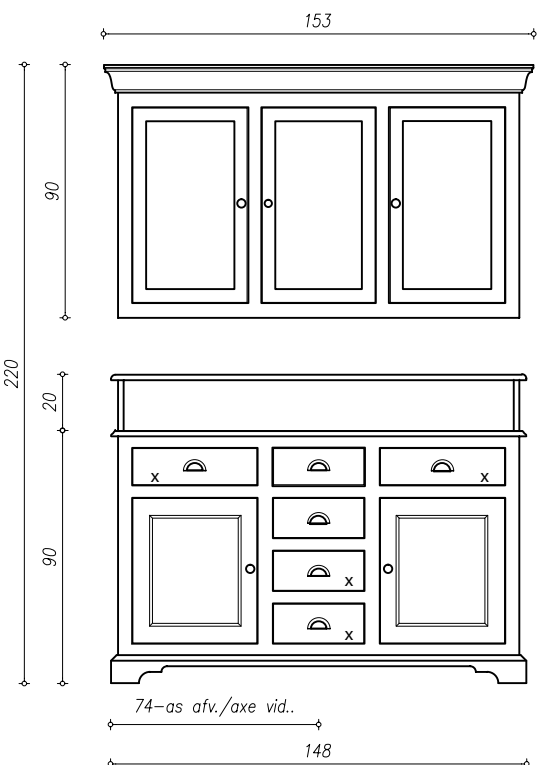

74-as afv./axe vid.
148

X = bruikbare laden - tiroirs fonctionnels
 Hoogte van de afvoer = 55 cm = hauteur de l'évacuation - Hoogte van de watertoevoer = 60 cm = Hauteur des arrivées d'eau

Kleurcodes meubelen - Codes couleurs meubles

Wit 20	Blanc	Amethyst paars 44	Mauve Améthyste
Ivoor 21	Ivoire	Camel 42	Camel
Gebroken wit 22	Blanc cassé	Maangrijs 25	Gris Lunaire
Aventurijn groen 36	Vert Aventurine	Diamant grijs 30	Gris Diamant
Taupe 26	Taupe	Muisgrijs 34	Gris Souris
Olijf 28	Olive	Zwart 23	Noir



Spiegel met kader in den en set LED lampen (3 x 3 Watts).

Miroir avec cadre en pin et set de lampes LED (3 x 3 Watts).

600.14000.xx.xx

"kleurcode - code couleur" + "afwerking spots - finition spots"

Afwerkingen van de LED spots - Finitions des spots LED

Chroom	CR	Chromé	690,00
Blinkend nikkel	NL	Nickel brillant	690,00
Geborsteld nikkel	NS	Nickel brossé	690,00
Licht Brons	BZ	Bronze Clair	690,00
Andere afwerkingen	xx	Autres finitions	865,00

Andere afwerkingen: zie pagina 6 - Autres finitions: voir page 6

Verlichting inbegrepen - Eclairage compris

Spiegelkast met 3 dubbelzijdige spiegeldeuren, set LED lampen (3 x 3 Watts), stopcontact en schakelaar.

Armoire de toilette avec 3 portes miroir double face, set de lampes LED (3 x 3 Watts), prise et interrupteur.

600.14100.xx.xx

"kleurcode - code couleur" + "afwerking spots & beslag - finition spots & quincaillerie"

Afwerkingen van de LED spots & meubel beslag
 Finitions des spots LED & quincaillerie du meuble

Chroom	CR	Chromé	1.298,00
Blinkend nikkel	NL	Nickel brillant	1.298,00
Geborsteld nikkel	NS	Nickel brossé	1.298,00
Licht Brons	BZ	Bronze Clair	1.298,00
Andere afwerkingen	xx	Autres finitions	1.539,00

Andere afwerkingen: zie pagina 6 - Autres finitions: voir page 6

Verlichting inbegrepen - Eclairage compris

Wastafelmeubel in den met 2 deuren, 4 soft-close laden en 2 valse laden, houten blad, porseleinen waskom, uitsparing en legplanken voor ondermeubel.

Meuble lavabo en pin avec 2 portes, 4 tiroirs avec glissières temporisées et 2 tiroirs fictifs, tablette en bois, vasque porcelaine, découpe et étagères pour sous-meuble.

600.14130.xx.xx

"kleurcode - code couleur" + "afwerking meubel beslag - finition quincaillerie"

Afwerkingen van het meubel beslag - Finitions de la quincaillerie du meuble

Chroom	CR	Chromé	2.035,00
Blinkend nikkel	NL	Nickel brillant	2.035,00
Geborsteld nikkel	NS	Nickel brossé	2.035,00
Licht Brons	BZ	Bronze Clair	2.035,00
Andere afwerkingen	xx	Autres finitions	2.143,00

Andere afwerkingen: zie pagina 6 - Autres finitions: voir page 6

Te bevestigen : 1 of 3 kraangaten
A spécifier : 1 ou 3 trous pour la robinetterie

Opbouw waskom inbegrepen - Vasque sur-encastree comprise



OPTIE: blad en opzet met uitsparing voor porseleinen opbouw waskom.

590.14895.B.xx

"tablet optie - option tablette"

OPTION: tablette et archelle avec découpe pour vasque porcelaine à sur-encastrer.

Blad met ambachtelijke afwerking
Tablette avec finition artisanale



Categorie

Marmer	C1
Graniet	C2
Quartz surfaces/Graniet	C3

Catégorie

Marbre	1.454,00
Granite	1.599,00
Quartz surfaces/Granite	1.672,00

Meerprijs voor het blad met uitsparing. De waarde van de porseleinen waskom is reeds inbegrepen in het meubel.

Supplément de prix pour la tablette avec découpe. La valeur de la vasque porcelaine est comprise dans la composition du meuble lavabo.



OPTIE: blad en opzet met uitsparing voor porseleinen onderbouw waskom.

590.14905.B.xx

"tablet optie - option tablette"

OPTION: tablette et archelle avec découpe pour vasque porcelaine à sous-encastrer.

Blad met ambachtelijke afwerking
Tablette avec finition artisanale



Categorie

Marmer	C1
Graniet	C2
Quartz surfaces/Graniet	C3

Catégorie

Marbre	1.650,00
Granite	1.801,00
Quartz surfaces/Granite	1.880,00

Meerprijs voor het blad met uitsparing. De waarde van de porseleinen waskom is reeds inbegrepen in het meubel.

Supplément de prix pour la tablette avec découpe. La valeur de la vasque porcelaine est comprise dans la composition du meuble lavabo.



Tabletten opties - Options tablettes

CATEGORIE C1

MARMER - MARBRE

Belgische Blauwe steen, gezoet	BS
Carrara wit, gepolijst	CW
Molianos (beige), gezoet	MN
Light Imperador (beige), gezoet	LI
Azul Spring, gezoet	AS
Camaioere, gezoet	CA
Grazziano grijs, gezoet	GR

CATEGORIE C1

Pierre Bleue Belge, adouci
Blanc de Carrare, poli
Molianos (beige), adouci
Light Imperador (beige), adouci
Azul Spring, adouci
Camaioere, adouci
Gris Grazziano, adouci

CATEGORIE C2

GRANIET - GRANITE

Zimbabwe Zwart, gepolijst

ZB

Noir Zimbabwe, poli

CATEGORIE C3

GRANIET - GRANITE

Brown Antique, gepolijst

BA

Brown Antique, poli

Belgian Blue, easy clean

QUARTZ SURFACE

BB

Belgian Blue, easy clean

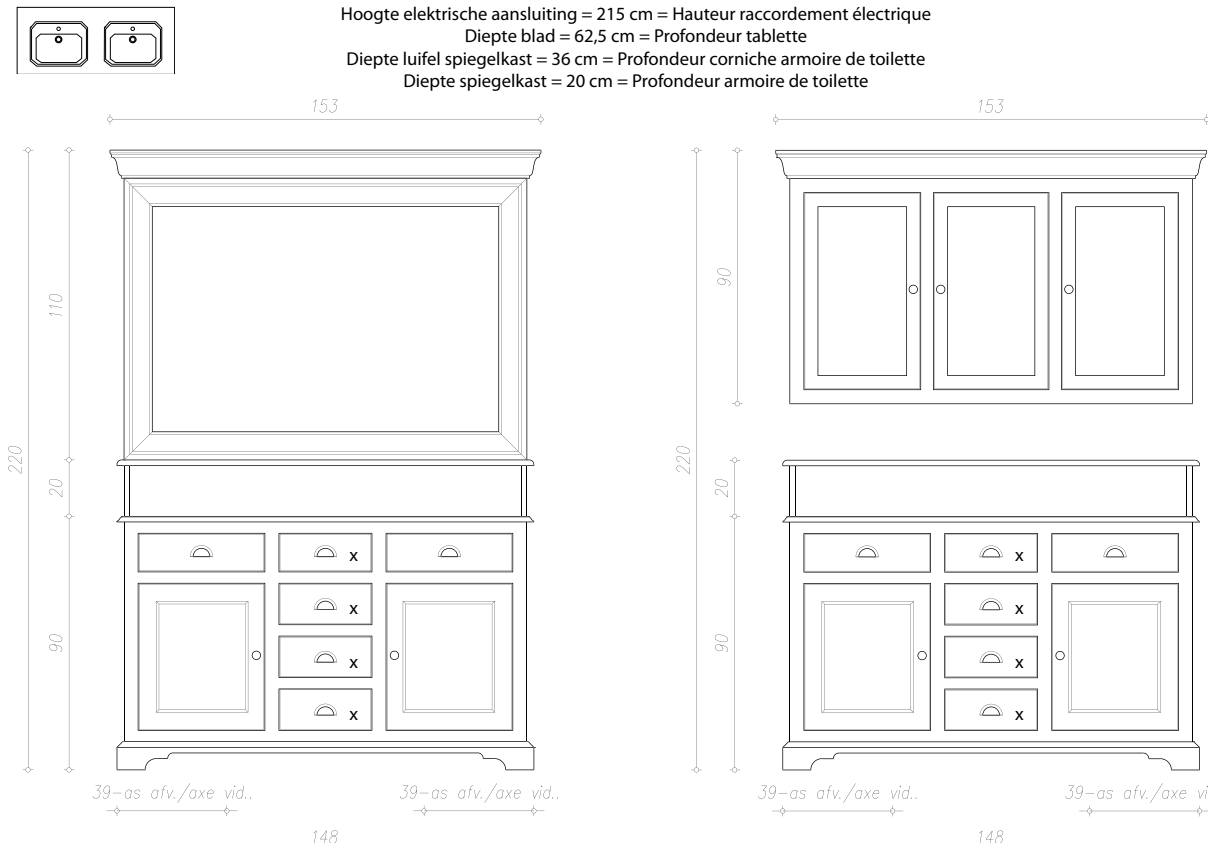

Hoogte elektrische aansluiting = 215 cm = Hauteur raccordement électrique
 Diepte blad = 62,5 cm = Profondeur tablette
 Diepte luifel spiegelkast = 36 cm = Profondeur corniche armoire de toilette
 Diepte spiegelkast = 20 cm = Profondeur armoire de toilette

X = bruikbare laden - tiroirs fonctionnels
 Hoogte van de afvoer = 55 cm = hauteur de l'évacuation - Hoogte van de watertoevoer = 60 cm = Hauteur des arrivées d'eau

Kleurcodes meubelen - Codes couleurs meubles

Wit	20	Blanc	Amethyst paars	44	Mauve Améthyste
Ivoor	21	Ivoire	Camel	42	Camel
Gebroken wit	22	Blanc cassé	Maangrijs	25	Gris Lunaire
Aventurijn groen	36	Vert Aventurine	Diamant grijs	30	Gris Diamant
Taupe	26	Taupe	Muisgrijs	34	Gris Souris
Olijf	28	Olive	Zwart	23	Noir



Spiegel met kader in den en set LED lampen (3 x 3 Watts).
 Miroir avec cadre en pin et set de lampes LED (3 x 3 Watts).

600.1400.xx.xx
"kleurcode - code couleur" + "afwerking spots - finition spots"

Afwerkingen van de LED spots - Finitions des spots LED

Chroom	CR	Chromé	690,00
Blinkend nikkel	NL	Nickel brillant	690,00
Geborsteld nikkel	NS	Nickel brossé	690,00
Licht Brons	BZ	Bronze Clair	690,00
Andere afwerkingen	xx	Autres finitions	865,00

Andere afwerkingen: zie pagina 6 - Autres finitions: voir page 6

Verlichting inbegrepen - Eclairage compris

Spiegelkast met 3 dubbelzijdige spiegeldeuren, set LED lampen (3 x 3 Watts), stopcontact en schakelaar.
 Armoire de toilette avec 3 portes miroir double face, set de lampes LED (3 x 3 Watts), prise et interrupteur.

600.14100.xx.xx
"kleurcode - code couleur" + "afwerking spots & beslag - finition spots & quincaillerie"

Afwerkingen van de LED spots & meubel beslag
 Finitions des spots LED & quincaillerie du meuble

Chroom	CR	Chromé	1.298,00
Blinkend nikkel	NL	Nickel brillant	1.298,00
Geborsteld nikkel	NS	Nickel brossé	1.298,00
Licht Brons	BZ	Bronze Clair	1.298,00
Andere afwerkingen	xx	Autres finitions	1.539,00

Andere afwerkingen: zie pagina 6 - Autres finitions: voir page 6

Verlichting inbegrepen - Eclairage compris

Wastafelmeubel in den met 2 deuren, 4 soft-close laden en 2 valse laden, houten blad, porseleinen waskommen, uitsparingen en legplanken voor ondermeubel.

Meuble lavabo en pin avec 2 portes, 4 tiroirs avec glissières temporisées et 2 tiroirs fictifs, tablette en bois, vasques porcelaine, découpes et étagères pour sous-meuble.

600.14300.xx.xx

"kleurcode - code couleur" + "afwerking meubel beslag - finition quincaillerie"

Afwerkingen van het meubel beslag - Finitions de la quincaillerie du meuble

Chroom	CR	Chromé	2.195,00
Blinkend nikkel	NL	Nickel brillant	2.195,00
Geborsteld nikkel	NS	Nickel brossé	2.195,00
Licht Brons	BZ	Bronze Clair	2.195,00
Andere afwerkingen	xx	Autres finitions	2.303,00

Andere afwerkingen: zie pagina 6 - Autres finitions: voir page 6

Te bevestigen : 1 of 3 kraangaten
A spécifier : 1 ou 3 trous pour la robinetterie

Opbouw waskommen inbegrepen - Vasques sur encastrées comprises



OPTIE: blad en opzet met uitsparingen voor porseleinen opbouw waskommen.

590.14890.B.xx

"tablet optie - option tablette"

OPTION: tablette et archelle avec découpes pour vasques porcelaine à sur encastrer.

Blad met ambachtelijke afwerking
Tablette avec finition artisanale



Categorie

Marmar	C1
Graniet	C2
Quartz surfaces/Graniet	C3

Catégorie

Marbre	1.505,00
Granite	1.655,00
Quartz surfaces/Granite	1.731,00

Meerprijs voor het blad met uitsparingen. De waarde van de porseleinen waskommen is reeds inbegrepen in het meubel.
Supplément de prix pour la tablette avec découpes. La valeur des vasques porcelaine est comprise dans la composition du meuble lavabo.



OPTIE: blad en opzet met uitsparingen voor porseleinen onderbouw waskommen.

590.14900.B.xx

"tablet optie - option tablette"

OPTION: tablette et archelle avec découpes pour vasques porcelaine à sous encastrer.

Blad met ambachtelijke afwerking
Tablette avec finition artisanale



Categorie

Marmar	C1
Graniet	C2
Quartz surfaces/Graniet	C3

Catégorie

Marbre	1.881,00
Granite	2.059,00
Quartz surfaces/Granite	2.147,00

Meerprijs voor het blad met uitsparingen. De waarde van de porseleinen waskommen is reeds inbegrepen in het meubel.
Supplément de prix pour la tablette avec découpes. La valeur des vasques porcelaine est comprise dans la composition du meuble lavabo.



Tabletten opties - Options tablettes

CATEGORIE C1

MARMER - MARBRE

Belgische Blauwe steen, gezoet
Carrara wit, gepolijst
Molianos (beige), gezoet
Light Imperador (beige), gezoet
Azul Spring, gezoet
Camaioere, gezoet
Grazziano grijs, gezoet

BS
CW
MN
LI
AS
CA
GR

CATEGORIE C1

Pierre Bleue Belge, adouci
Blanc de Carrare, poli
Molianos (beige), adouci
Light Imperador (beige), adouci
Azul Spring, adouci
Camaioere, adouci
Gris Grazziano, adouci

CATEGORIE C2

GRANIET - GRANITE

Zimbabwe Zwart, gepolijst

ZB

Noir Zimbabwe, poli

CATEGORIE C3

GRANIET - GRANITE

Brown Antique, gepolijst

BA

Brown Antique, poli

Belgian Blue, easy clean

QUARTZ SURFACE

BB

Belgian Blue, easy clean

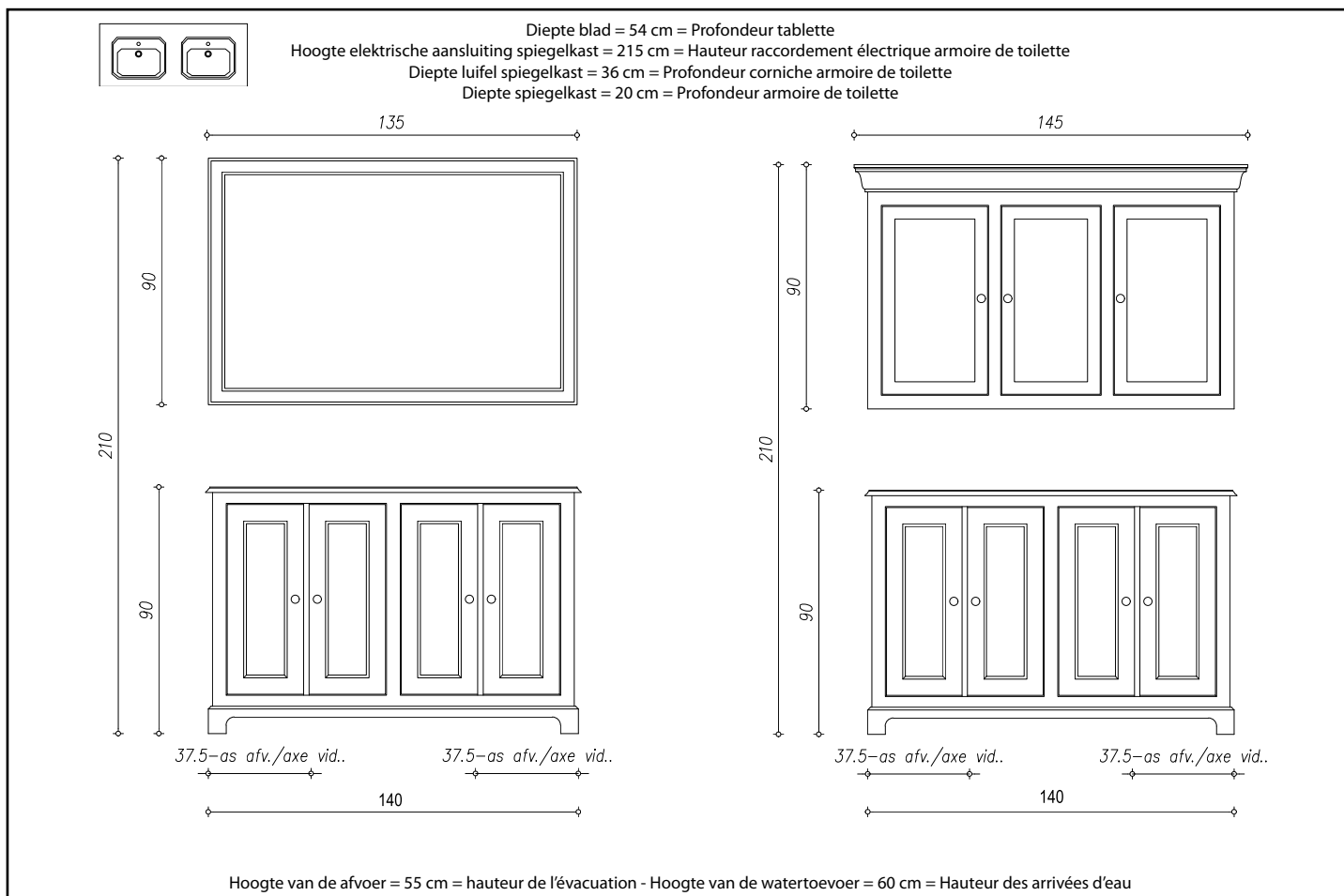

Kleurcodes meubelen - Codes couleurs meubles

Wit	20	Blanc	Amethyst paars	44	Mauve Améthyste
Ivoor	21	Ivoire	Camel	42	Camel
Gebroken wit	22	Blanc cassé	Maangrijs	25	Gris Lunaire
Aventurijn groen	36	Vert Aventurine	Diamant grijs	30	Gris Diamant
Taupe	26	Taupe	Muisgrijs	34	Gris Souris
Olijf	28	Olive	Zwart	23	Noir



Spiegel met kader in den van 135 x H : 90 cm. **600.14600.xx** **415,00**
 "kleurcode - code couleur"

Miroir avec cadre en pin de 135 x H : 90 cm.

Spiegelkast met 3 dubbelzijdige spiegeldeuren, set LED lampen (3 x 3 Watts), stopcontact en schakelaar. **600.14610.xx.xx**
 "kleurcode - code couleur" + "afwerking spots & beslag - finition spots & quincaillerie"

Armoire de toilette avec 3 portes miroir double face, set de lampes LED (3 x 3 Watts), prise et interrupteur.

Afwerkingen van de LED spots & meubel beslag
 Finitions des spots LED & quincaillerie du meuble

Chroom	CR	Chromé	1.298,00
Blinkend nikkel	NL	Nickel brillant	1.298,00
Geborsteld nikkel	NS	Nickel brossé	1.298,00
Licht Brons	BZ	Bronze Clair	1.298,00
Andere afwerkingen	xx	Autres finitions	1.305,00

Andere afwerkingen: zie pagina 6 - Autres finitions: voir page 6

Verlichting inbegrepen - Eclairage compris

Wastafelmeubel in den met 4 deuren, houten blad, porseleinen waskommen, uitsparingen en legplanken voor ondermeubel.

Meuble lavabo en pin avec 4 portes, tablette en bois, vasques porcelaine, découpes et étagères pour sous-meuble.

600.14650.xx.xx

"kleurcode - code couleur" + "afwerking meubel beslag - finition quincaillerie"

Afwerkingen van het meubel beslag - Finitions de la quincaillerie du meuble

Chroom	CR	Chromé	2.065,00
Blinkend nikkel	NL	Nickel brillant	2.065,00
Geborsteld nikkel	NS	Nickel brossé	2.065,00
Licht Brons	BZ	Bronze Clair	2.065,00
Andere afwerkingen	xx	Autres finitions	2.173,00

Andere afwerkingen: zie pagina 6 - Autres finitions: voir page 6

**Te bevestigen : 1 of 3 kraangaten
A spécifier : 1 ou 3 trous pour la robinetterie**

Opbouw waskommen inbegrepen - Vasques sur encastrées comprises



OPTIE: blad en opzet met uitsparingen voor porseleinen opbouw waskommen.

590.14650.B.xx

"tablet optie - option tablette"

OPTION: tablette et archelle avec découpes pour vasques porcelaine à sur encastrer.

Blad met ambachtelijke afwerking
Tablette avec finition artisanale



Categorie

Marmar	C1
Graniet	C2
Quartz surfaces/Graniet	C3

Catégorie

Marbre	775,00
Granite	852,00
Quartz surfaces/Granite	891,00

Meerprijs voor het blad met uitsparingen. De waarde van de porseleinen waskommen is reeds inbegrepen in het meubel.
Supplément de prix pour la tablette avec découpes. La valeur des vasques porcelaine est comprise dans la composition du meuble lavabo.



OPTIE: blad en opzet met uitsparingen voor porseleinen onderbouw waskommen.

590.14660.B.xx

"tablet optie - option tablette"

OPTION: tablette et archelle avec découpes pour vasques porcelaine à sous encastrer.

Blad met ambachtelijke afwerking
Tablette avec finition artisanale



Categorie

Marmar	C1
Graniet	C2
Quartz surfaces/Graniet	C3

Catégorie

Marbre	1.151,00
Granite	1.256,00
Quartz surfaces/Granite	1.308,00

Meerprijs voor het blad met uitsparingen. De waarde van de porseleinen waskommen is reeds inbegrepen in het meubel.
Supplément de prix pour la tablette avec découpes. La valeur des vasques porcelaine est comprise dans la composition du meuble lavabo.



Tabletten opties - Options tablettes

CATEGORIE C1

MARMER - MARBRE

Belgische Blauwe steen, gezoet	BS
Carrara wit, gepolijst	CW
Molianos (beige), gezoet	MN
Light Imperador (beige), gezoet	LI
Azul Spring, gezoet	AS
Camaioere, gezoet	CA
Grazziano grijs, gezoet	GR

CATEGORIE C1

Pierre Bleue Belge, adouci
Blanc de Carrare, poli
Molianos (beige), adouci
Light Imperador (beige), adouci
Azul Spring, adouci
Camaioere, adouci
Gris Grazziano, adouci

CATEGORIE C2

GRANIET - GRANITE

Zimbabwe Zwart, gepolijst

ZB

Noir Zimbabwe, poli

CATEGORIE C2

CATEGORIE C3

GRANIET - GRANITE

Brown Antique, gepolijst

BA

Brown Antique, poli

CATEGORIE C3

QUARTZ SURFACE

Belgian Blue, easy clean

BB

Belgian Blue, easy clean

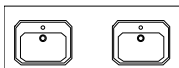

Hoogte elektrische aansluiting = 215 cm = Hauteur raccordement électrique
 Diepte blad = 62,5 cm = Profondeur tablette
 Diepte luifel spiegelkast = 36 cm = Profondeur corniche armoire de toilette
 Diepte spiegelkast = 20 cm = Profondeur armoire de toilette

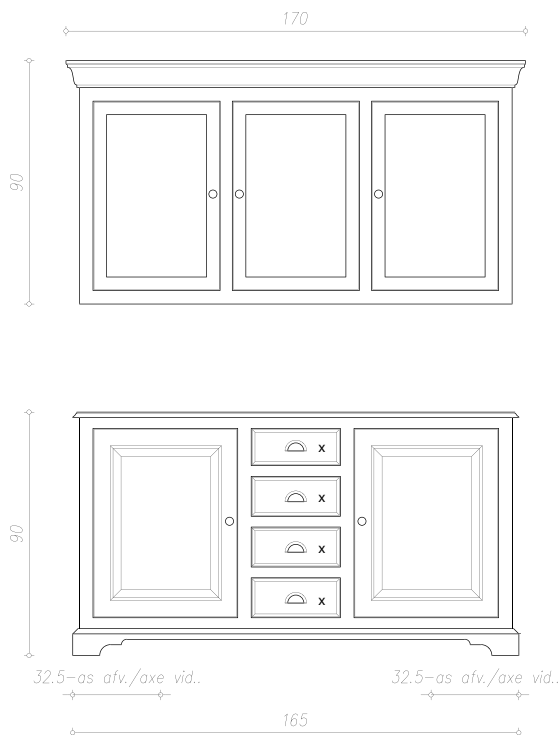

X = bruikbare laden - tiroirs fonctionnels

Hoogte van de afvoer = 55 cm = hauteur de l'évacuation - Hoogte van de watertoevoer = 60 cm = Hauteur des arrivées d'eau

Kleurcodes meubelen - Codes couleurs meubles

Wit	20	Blanc	Amethyst paars	44	Mauve Améthyste
Ivoor	21	Ivoire	Camel	42	Camel
Gebroken wit	22	Blanc cassé	Maangrijs	25	Gris Lunaire
Aventurijn groen	36	Vert Aventurine	Diamant grijs	30	Gris Diamant
Taupe	26	Taupe	Muisgrijs	34	Gris Souris
Olijf	28	Olive	Zwart	23	Noir



Spiegelkast met 3 dubbelzijdige spiegeldeuren, set LED lampen (3 x 3 Watts), stopcontact en schakelaar.

Armoire de toilette avec 3 portes miroir double face, set de lampes LED (3 x 3 Watts), prise et interrupteur.

600.16100.xx.xx

"kleurcode - code couleur" + "afwerking spots & beslag - finition spots & quincaillerie"

Afwerkingen van de LED spots & meubel beslag
 Finitions des spots LED & quincaillerie du meuble

Chroom	CR	Chromé	1.410,00
Blinkend nikkel	NL	Nickel brillant	1.410,00
Geborsteld nikkel	NS	Nickel brossé	1.410,00
Licht Brons	BZ	Bronze Clair	1.410,00
Andere afwerkingen	xx	Autres finitions	1.543,00

Andere afwerkingen: zie pagina 6 - Autres finitions: voir page 6

Verlichting inbegrepen - Eclairage compris

Wastafelmeubel in den met 2 deuren, 4 soft-close laden, houten blad, porseleinen waskommen, uitsparingen en legplanken voor ondermeubel.

Meuble lavabo en pin avec 2 portes, 4 tiroirs avec glissières temporisées, tablette en bois, vasques porcelaine, découpes et étagères pour sous-meuble.

600.16200.xx.xx

"kleurcode - code couleur" + "afwerking meubel beslag - finition quincaillerie"

Afwerkingen van het meubel beslag - Finitions de la quincaillerie du meuble

Chroom	CR	Chromé	2.410,00
Blinkend nikkel	NL	Nickel brillant	2.410,00
Geborsteld nikkel	NS	Nickel brossé	2.410,00
Licht Brons	BZ	Bronze Clair	2.410,00
Andere afwerkingen	xx	Autres finitions	2.500,00

Andere afwerkingen: zie pagina 6 - Autres finitions: voir page 6

Te bevestigen : 1 of 3 kraangaten
A spécifier : 1 ou 3 trous pour la robinetterie

Opbouw waskommen inbegrepen - Vasques sur encastrées comprises



OPTIE: blad met uitsparingen voor porseleinen opbouw waskommen.

590.16690.B.xx

"tablet optie - option tablette"

OPTION: tablette avec découpes pour vasques porcelaine à sur encastrer.

Blad met ambachtelijke afwerking
Tablette avec finition artisanale



Categorie

Marmer	C1
Graniet	C2
Quartz surfaces/Graniet	C3

Catégorie

Marbre	910,00
Granite	999,00
Quartz surfaces/Granite	1.045,00

Meerprijs voor het blad met uitsparingen. De waarde van de porseleinen waskommen is reeds inbegrepen in het meubel.
Supplément de prix pour la tablette avec découpes. La valeur des vasques porcelaine est comprise dans la composition du meuble lavabo.



OPTIE: blad met uitsparingen voor porseleinen onderbouw waskommen.

590.16695.B.xx

"tablet optie - option tablette"

OPTION: tablette avec découpes pour vasques porcelaine à sous encastrer.

Blad met ambachtelijke afwerking
Tablette avec finition artisanale



Categorie

Marmer	C1
Graniet	C2
Quartz surfaces/Graniet	C3

Catégorie

Marbre	1.274,00
Granite	1.404,00
Quartz surfaces/Granite	1.465,00

Meerprijs voor het blad met uitsparingen. De waarde van de porseleinen waskommen is reeds inbegrepen in het meubel.
Supplément de prix pour la tablette avec découpes. La valeur des vasques porcelaine est comprise dans la composition du meuble lavabo.



Tabletten opties - Options tablettes

CATEGORIE C1

MARMER - MARBRE

Belgische Blauwe steen, gezoet	BS
Carrara wit, gepolijst	CW
Molianos (beige), gezoet	MN
Light Imperador (beige), gezoet	LI
Azul Spring, gezoet	AS
Camaiore, gezoet	CA
Grazziano grijs, gezoet	GR

CATEGORIE C1

Pierre Bleue Belge, adouci
Blanc de Carrare, poli
Molianos (beige), adouci
Light Imperador (beige), adouci
Azul Spring, adouci
Camaiore, adouci
Gris Grazziano, adouci

CATEGORIE C2

GRANIET - GRANITE

Zimbabwe Zwart, gepolijst

ZB

Noir Zimbabwe, poli

CATEGORIE C3

GRANIET - GRANITE

Brown Antique, gepolijst

BA

Brown Antique, poli

Belgian Blue, easy clean

QUARTZ SURFACE

BB

Belgian Blue, easy clean

Hoogte elektrische aansluiting = 215 cm = Hauteur raccordement électrique
Diepte blad = 62,5 cm = Profondeur tablette



Links model - Modèle gauche



Rechts model - Modèle droit

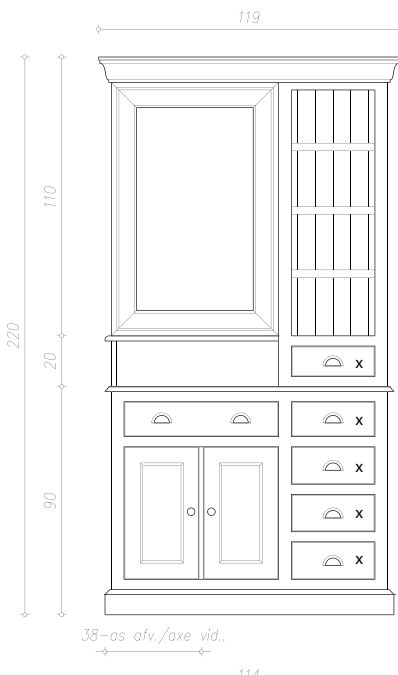

Links model - Modèle gauche



Rechts model - Modèle droit

X = bruikbare laden - tiroirs fonctionnels
Hoogte van de afvoer = 55 cm = hauteur de l'évacuation - Hoogte van de watertoevoer = 60 cm = Hauteur des arrivées d'eau

Kleurcodes meubelen - Codes couleurs meubles

Wit	20	Blanc	Amethyst paars	44	Mauve Améthyste
Ivoor	21	Ivoire	Camel	42	Camel
Gebroken wit	22	Blanc cassé	Maangrijs	25	Gris Lunaire
Aventurijn groen	36	Vert Aventurine	Diamant grijs	30	Gris Diamant
Taupe	26	Taupe	Muisgrijs	34	Gris Souris
Olijf	28	Olive	Zwart	23	Noir



Wastafel meubel in den met 2 deuren en 4 soft-close laden en 1 valse lade, houten blad, spiegel met kader, open rekje met 1 lade, LED verlichting (2 x 3 Watt), porseleinen waskom, uitsparing en legplank voor ondermeubel.

600.11200L.xx.xx Links model - Modèle gauche
"kleurcode - code couleur" + "afwerking spots & beslag - finition spots & quincaillerie"

Meuble lavabo en pin avec 2 portes et 4 tiroirs avec glissières temporisées et 1 tiroir fictif, tablette en bois, miroir avec cadre, étagère ouverte avec 1 tiroir, éclairage LED (2 x 3 Watts), vasque porcelaine, découpe et étagère pour sous-meuble.

600.11200R.xx.xx Rechts model - Modèle droit
"kleurcode - code couleur" + "afwerking spots & beslag - finition spots & quincaillerie"

Afwerkingen van de LED spots & meubel beslag
Finitions des spots LED & quincaillerie du meuble

Chroom	CR	Chromé	2.655,00
Blinkend nikkel	NL	Nickel brillant	2.655,00
Geborsteld nikkel	NS	Nickel brossé	2.655,00
Licht Brons	BZ	Bronze Clair	2.655,00
Andere afwerkingen	xx	Autres finitions	2.955,00

Andere afwerkingen: zie pagina 6 - Autres finitions: voir page 6

Te bevestigen : 1 of 3 kraangaten
A spécifier : 1 ou 3 trous pour la robinetterie

Verlichting inbegrepen - Eclairage compris
Opbouw waskom inbegrepen - Vasque sur-encastree comprise



OPTIE: blad en opzet met uitsparing voor porseleinen opbouw waskom. 590.11690L.B.xx Links model - Modèle gauche
590.11690R.B.xx Rechts model - Modèle droit
"tablet optie - option tablette"

OPTION: tablette et archelle avec découpe pour vasque porcelaine à sur encastrer.

Blad met ambachtelijke afwerking
Tablette avec finition artisanale

Categorie

Marmer	C1	Marbre	1.371,00
Graniet	C2	Granite	1.508,00
Quartz surfaces/Graniet	C3	Quartz surfaces/Granite	1.577,00

Meerprijs voor het blad met uitsparing. De waarde van de porseleinen waskom is reeds inbegrepen in het meubel.
Supplément de prix pour la tablette avec découpe. La valeur de la vasque porcelaine est comprise dans la composition du meuble lavabo.



OPTIE: blad en opzet met uitsparing voor porseleinen onderbouw waskom. 590.11695L.B.xx Links model - Modèle gauche
590.11695R.B.xx Rechts model - Modèle droit
"tablet optie - option tablette"

OPTION: tablette et archelle avec découpe pour vasque porcelaine à sous encastrer.

Blad met ambachtelijke afwerking
Tablette avec finition artisanale

Categorie

Marmer	C1	Marbre	1.559,00
Graniet	C2	Granite	1.710,00
Quartz surfaces/Graniet	C3	Quartz surfaces/Granite	1.785,00

Meerprijs voor het blad met uitsparing. De waarde van de porseleinen waskom is reeds inbegrepen in het meubel.
Supplément de prix pour la tablette avec découpe. La valeur de la vasque porcelaine est comprise dans la composition du meuble lavabo.



Optie: extra LED lamp in het open rekje en glazen leggers (houten kader). 600.11685.xx
Option: lampe LED supplémentaire dans l'étagère ouverte et étagères vitrées (cadre en bois). "afwerking spots - finition spots"

Chroom	CR	Chromé	150,00
Blinkend nikkel	NL	Nickel brillant	150,00
Geborsteld nikkel	NS	Nickel brossé	150,00
Licht Brons	BZ	Bronze Clair	150,00
Andere afwerkingen	xx	Autres finitions	260,00

Andere afwerkingen: zie pagina 6 - Autres finitions: voir page 6

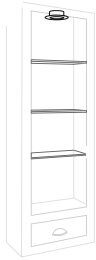

Optie: glazen deur voor open rekje. 600.11572.xx
Option: porte vitrée pour étagère ouverte. "afwerking meubel beslag - finition quincaillerie"

Chroom	CR	Chromé	160,00
Blinkend nikkel	NL	Nickel brillant	160,00
Geborsteld nikkel	NS	Nickel brossé	160,00
Licht Brons	BZ	Bronze Clair	160,00
Andere afwerkingen	xx	Autres finitions	187,00

Andere afwerkingen: zie pagina 6 - Autres finitions: voir page 6

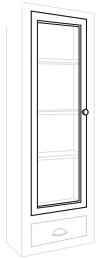

Tabletten opties - Options tablettes			
CATEGORIE C1	MARMER - MARBRE	CATEGORIE C1	CATEGORIE C2
Belgische Blauwe steen, gezoet	BS	Pierre Bleue Belge, adouci	Zimbabwe Zwart, gepolijst
Carrara wit, gepolijst	CW	Blanc de Carrare, poli	
Molianos (beige), gezoet	MN	Molianos (beige), adouci	Noir Zimbabwe, poli
Light Imperador (beige), gezoet	LI	Light Imperador (beige), adouci	
Azul Spring, gezoet	AS	Azul Spring, adouci	Brown Antique, gepolijst
Camaioere, gezoet	CA	Camaioere, adouci	
Grazziano grijs, gezoet	GR	Gris Grazziano, adouci	Belgian Blue, easy clean
CATEGORIE C2	GRANIET - GRANITE	CATEGORIE C2	CATEGORIE C3
	ZB		Brown Antique, poli
CATEGORIE C3	GRANIET - GRANITE	CATEGORIE C3	QUARTZ SURFACE
	BA		Belgian Blue, easy clean
	BB		

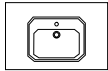

Hoogte elektrische aansluiting = 215 cm = Hauteur raccordement électrique
Diepte blad = 62,5 cm = Profondeur tablette



X = bruikbare laden - tiroirs fonctionnels

Hoogte van de afvoer = 55 cm = hauteur de l'évacuation - Hoogte van de watertoevoer = 60 cm = Hauteur des arrivées d'eau

Kleurcodes meubelen - Codes couleurs meubles

Wit	20	Blanc	Amethyst paars	44	Mauve Améthyste
Ivoor	21	Ivoire	Camel	42	Camel
Gebroken wit	22	Blanc cassé	Maangrijs	25	Gris Lunaire
Aventurijn groen	36	Vert Aventurine	Diamant grijs	30	Gris Diamant
Taupe	26	Taupe	Muisgrijs	34	Gris Souris
Olijf	28	Olive	Zwart	23	Noir



Wastafel meubel in den met 2 deuren en 8 soft-close laden en 1 valse lade, houten blad, spiegel met kader, 2 open rekjes met lade, LED verlichting (2 x 3 Watt), porseleinen waskom, uitsparing en legplank voor ondermeubel.

Meuble lavabo en pin avec 2 portes et 8 tiroirs avec glissières temporisées et 1 tiroir fictif, tablette en bois, miroir avec cadre, 2 étagères ouvertes avec tiroir, éclairage LED (2 x 3 Watts), vasque porcelaine, découpe et étagère pour sous-meuble.

600.11800.xx.xx

"kleurcode - code couleur" + "afwerking spots - finition spots"

Afwerkingen van de LED spots & meubel beslag
Finitions des spots LED & quincaillerie du meuble

Chroom	CR	Chromé	3.455,00
Blinkend nikkel	NL	Nickel brillant	3.455,00
Geborsteld nikkel	NS	Nickel brossé	3.455,00
Licht Brons	BZ	Bronze Clair	3.455,00
Andere afwerkingen	xx	Autres finitions	3.900,00

Andere afwerkingen: zie pagina 6 - Autres finitions: voir page 6

Te bevestigen : 1 of 3 kraangaten
A spécifier : 1 ou 3 trous pour la robinetterie

Verlichting inbegrepen - Eclairage compris
Opbouw waskom inbegrepen - Vasque sur-encastree comprise



OPTIE: blad en opzet met uitsparing voor porseleinen opbouw waskom.

590.11800.B.xx

"tablet optie - option tablette"

OPTION: tablette et archelle avec découpe pour vasque porcelaine à sur encastrer.

Blad met ambachtelijke afwerking
Tablette avec finition artisanale



Categorie

Marmer
Graniet
Quartz surfaces/Graniet

C1
C2
C3

Catégorie

Marbre
Granite
Quartz surfaces/Granite

1.041,00
1.145,00
1.197,00

Meerprijs voor het blad met uitsparing. De waarde van de porseleinen waskom is reeds inbegrepen in het meubel.

Supplément de prix pour la tablette avec découpe. La valeur de la vasque porcelaine est comprise dans la composition du meuble lavabo.



OPTIE: blad en opzet met uitsparing voor porseleinen onderbouw waskom.

590.11805.B.xx

"tablet optie - option tablette"

OPTION: tablette et archelle avec découpe pour vasque porcelaine à sous encastrer.

Blad met ambachtelijke afwerking
Tablette avec finition artisanale



Categorie

Marmer
Graniet
Quartz surfaces/Graniet

C1
C2
C3

Catégorie

Marbre
Granite
Quartz surfaces/Granite

1.229,00
1.347,00
1.406,00

Meerprijs voor het blad met uitsparing. De waarde van de porseleinen waskom is reeds inbegrepen in het meubel.

Supplément de prix pour la tablette avec découpe. La valeur de la vasque porcelaine est comprise dans la composition du meuble lavabo.

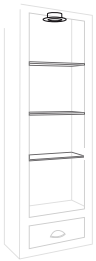

Optie: extra LED lamp in de nissen en glazen leggers (houten kader).

600.11885.xx

Option: lampe LED supplémentaire dans les niches et étagères vitrées (cadre en bois).

"afwerking spots - finition spots"

Chroom
Blinkend nikkel
Geborsteld nikkel
Licht Brons
Andere afwerkingen

CR
NL
NS
BZ
xx

Chromé
Nickel brillant
Nickel brossé
Bronze Clair
Autres finitions

190,00
190,00
190,00
190,00
352,00

Andere afwerkingen: zie pagina 6 - Autres finitions: voir page 6

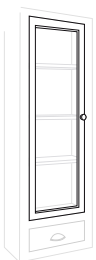

Optie: glazen deur voor open rekje.

600.11872.xx

Option: porte vitrée pour étagère ouverte.

"afwerking meubel beslag - finition quincaillerie"

Chroom
Blinkend nikkel
Geborsteld nikkel
Licht Brons
Andere afwerkingen

CR
NL
NS
BZ
xx

Chromé
Nickel brillant
Nickel brossé
Bronze Clair
Autres finitions

335,00
335,00
335,00
335,00
389,00

Andere afwerkingen: zie pagina 6 - Autres finitions: voir page 6

Tabletten opties - Options tablettes

CATEGORIE C1

MARMER - MARBRE

Belgische Blauwe steen, gezoet
Carrara wit, gepolijst
Molianos (beige), gezoet
Light Imperador (beige), gezoet
Azul Spring, gezoet
Camaiore, gezoet
Grazziano grijs, gezoet

BS
CW
MN
LI
AS
CA
GR

CATEGORIE C1

Pierre Bleue Belge, adouci
Blanc de Carrare, poli
Molianos (beige), adouci
Light Imperador (beige), adouci
Azul Spring, adouci
Camaiore, adouci
Gris Grazziano, adouci

CATEGORIE C2

GRANIET - GRANITE

Zimbabwe Zwart, gepolijst

ZB

Noir Zimbabwe, poli

CATEGORIE C3

GRANIET - GRANITE

Brown Antique, gepolijst

BA

Brown Antique, poli

Belgian Blue, easy clean

QUARTZ SURFACE

BB

Belgian Blue, easy clean

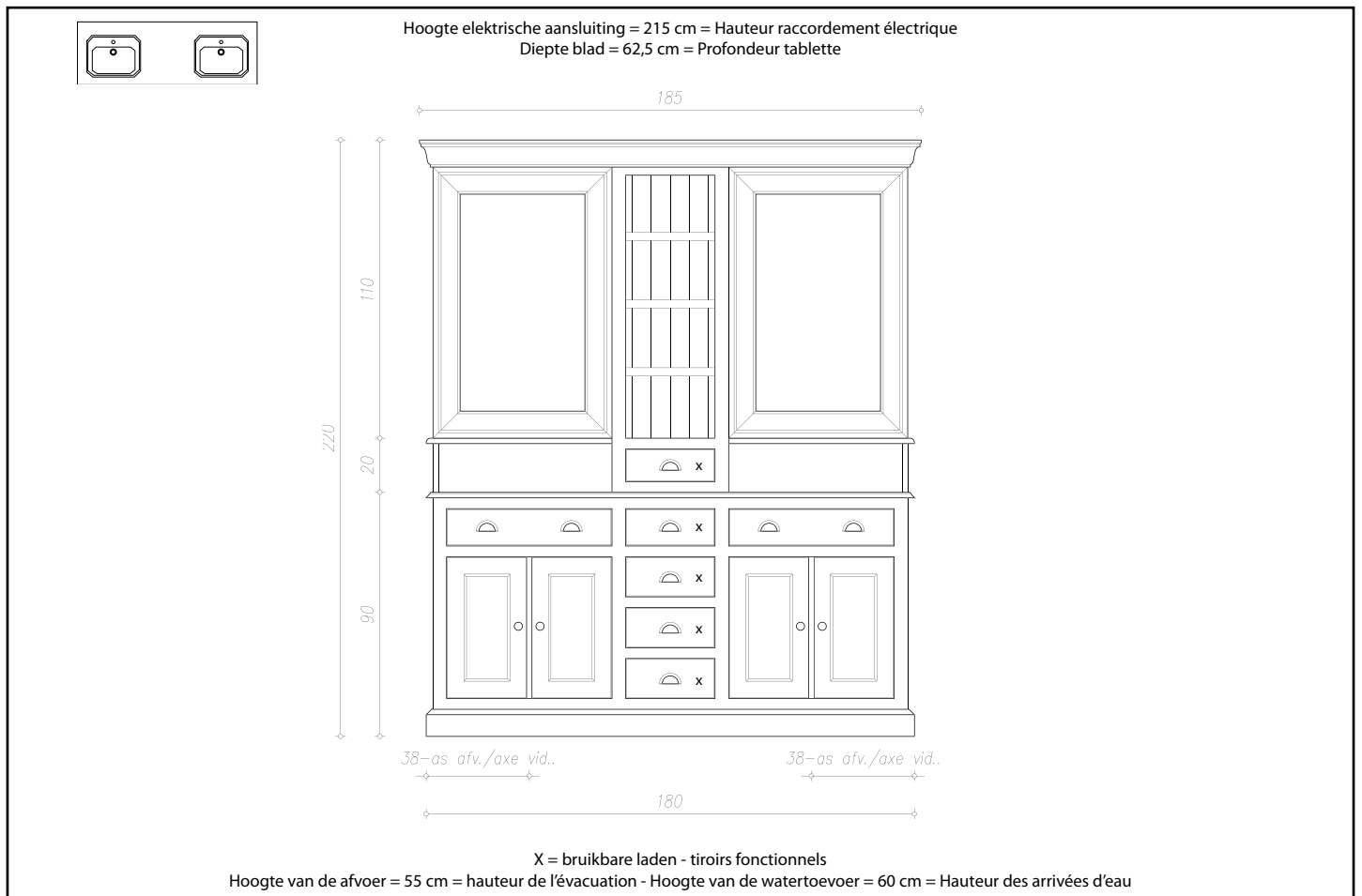

Kleurcodes meubelen - Codes couleurs meubles

Wit	20	Blanc	Amethyst paars	44	Mauve Améthyste
Ivoor	21	Ivoire	Camel	42	Camel
Gebroken wit	22	Blanc cassé	Maangrijs	25	Gris Lunaire
Aventurijn groen	36	Vert Aventurine	Diamant grijs	30	Gris Diamant
Taupe	26	Taupe	Muisgrijs	34	Gris Souris
Olijf	28	Olive	Zwart	23	Noir



Wastafel meubel in den met 4 deuren, 4 soft-close laden en 2 valse laden, houten blad, spiegel met kader, open rekje met 1 lade, LED verlichting (4 x 3 Watt), porseleinen waskommen, uitsparingen en legplanken voor ondermeubel.

600.17200.xx.xx

"kleurcode - code couleur" + "afwerking spots & beslag - finition spots & quincaillerie"

Meuble lavabo en pin avec 4 portes, 4 tiroirs avec glissières temporisées et 2 tiroirs fictifs, tablette en bois, miroir avec cadre, étagère ouverte avec 1 tiroir, éclairage LED (4 x 3 Watts), vasques porcelaine, découpes et étagères pour sous-meuble.

Afwerkingen van de LED spots & meubel beslag
Finitions des spots LED & quincaillerie du meuble

Chroom	CR	Chromé	3.630,00
Blinkend nikkel	NL	Nickel brillant	3.630,00
Geborsteld nikkel	NS	Nickel brossé	3.630,00
Licht Brons	BZ	Bronze Clair	3.630,00
Andere afwerkingen	xx	Autres finitions	4.173,00

Andere afwerkingen: zie pagina 6 - Autres finitions: voir page 6

Te bevestigen : 1 of 3 kraangaten
A spécifier : 1 ou 3 trous pour la robinetterie

Verlichting inbegrepen - Eclairage compris
Opbouw waskommen inbegrepen - Vasques sur encastrées comprises



OPTIE: blad en opzet met uitsparingen voor porseleinen opbouw waskommen.

590.17490.B.xx
"tablet optie - option tablette"

OPTION: tablette et archelle avec découpes pour vasques porcelaine à sur encastrer.

Categorie		Catégorie	
Marmer	C1	Marbre	1.633,00
Graniet	C2	Granite	1.796,00
Quartz surfaces/Graniet	C3	Quartz surfaces/Granite	1.877,00

Blad met ambachtelijke afwerking
Tablette avec finition artisanale



Meerprijs voor het blad met uitsparingen. De waarde van de porseleinen waskommen is reeds inbegrepen in het meubel.
Supplément de prix pour la tablette avec découpes. La valeur des vasques porcelaine est comprise dans la composition du meuble lavabo.



OPTIE: blad en opzet met uitsparingen voor porseleinen onderbouw waskommen.

590.17495.B.xx
"tablet optie - option tablette"

OPTION: tablette et archelle avec découpes pour vasques porcelaine à sous encastrer.

Categorie		Catégorie	
Marmer	C1	Marbre	2.010,00
Graniet	C2	Granite	2.199,00
Quartz surfaces/Graniet	C3	Quartz surfaces/Granite	2.294,00

Blad met ambachtelijke afwerking
Tablette avec finition artisanale



Meerprijs voor het blad met uitsparingen. De waarde van de porseleinen waskommen is reeds inbegrepen in het meubel.
Supplément de prix pour la tablette avec découpes. La valeur des vasques porcelaine est comprise dans la composition du meuble lavabo.

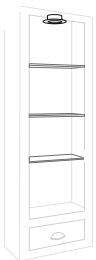

Optie: extra LED lamp in het open rekje en glazen leggers (houten kader).

600.17350.xx
"afwerking spots - finition spots"

Option: lampe LED supplémentaire dans l'étagère ouverte et étagères vitrées (cadre en bois).

Chroom	CR	Chromé	150,00
Blinkend nikkel	NL	Nickel brillant	150,00
Geborsteld nikkel	NS	Nickel brossé	150,00
Licht Brons	BZ	Bronze Clair	150,00
Andere afwerkingen	xx	Autres finitions	241,00

Andere afwerkingen: zie pagina 6 - Autres finitions: voir page 6

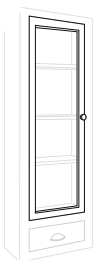

Optie: glazen deur voor open rekje.

600.17320.L.xx
Scharnieren links - charnières à gauche

Option: porte vitrée pour étagère ouverte.

600.17320.R.xx
Scharnieren rechts - charnières à droite

"afwerking meubel beslag - finition quincaillerie"

Chroom	CR	Chromé	160,00
Blinkend nikkel	NL	Nickel brillant	160,00
Geborsteld nikkel	NS	Nickel brossé	160,00
Licht Brons	BZ	Bronze Clair	160,00
Andere afwerkingen	xx	Autres finitions	187,00

Andere afwerkingen: zie pagina 6 - Autres finitions: voir page 6

Tabletten opties - Options tablettes

CATEGORIE C1

Belgische Blauwe steen, gezoet
Carrara wit, gepolijst
Molianos (beige), gezoet
Light Imperador (beige), gezoet
Azul Spring, gezoet
Camaiore, gezoet
Grazziano grijs, gezoet

MARMER - MARBRE

BS
CW
MN
LI
AS
CA
GR

CATEGORIE C1

Pierre Bleue Belge, adouci
Blanc de Carrare, poli
Molianos (beige), adouci
Light Imperador (beige), adouci
Azul Spring, adouci
Camaiore, adouci
Gris Grazziano, adouci

CATEGORIE C2

Zimbabwe Zwart, gepolijst

GRANIET - GRANITE

ZB

Noir Zimbabwe, poli

CATEGORIE C3

Brown Antique, gepolijst

GRANIET - GRANITE

BA

Brown Antique, poli

Belgian Blue, easy clean

QUARTZ SURFACE

BB

Belgian Blue, easy clean

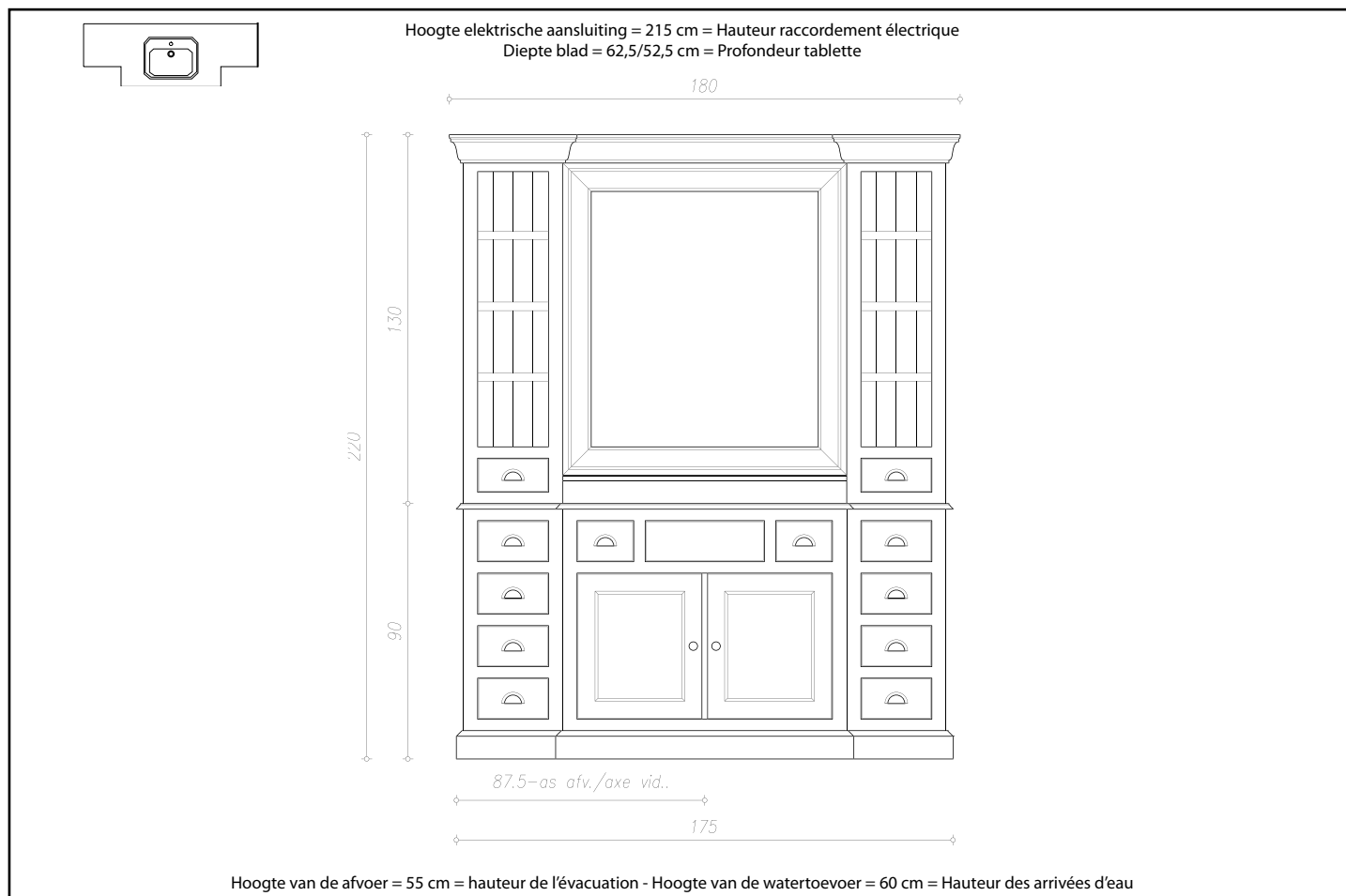

Kleurcodes meubelen - Codes couleurs meubles

Wit	20	Blanc	Amethyst paars	44	Mauve Améthyste
Ivoor	21	Ivoire	Camel	42	Camel
Gebroken wit	22	Blanc cassé	Maangrijs	25	Gris Lunaire
Aventurijn groen	36	Vert Aventurine	Diamant grijs	30	Gris Diamant
Taupe	26	Taupe	Muisgrijs	34	Gris Souris
Olijf	28	Olive	Zwart	23	Noir



Wastafel meubel in den met 2 deuren, 10 laden, houten blad, spiegel met kader, open rekjes met lade, LED verlichting (2 x 3 Watt), porseleinen waskom, uitsparing en legplank voor ondermeubel.

600.17500.xx.xx
"kleurcode - code couleur" + "afwerking spots & beslag - finition spots & quincaillerie"

Meuble lavabo en pin avec 2 portes, 10 tiroirs, tablette en bois, miroir avec cadre, étagères ouvertes avec tiroir, éclairage LED (2 x 3 Watts), vasque porcelaine, découpe et étagère pour sous-meuble.

Afwerkingen van de LED spots & meubel beslag
Finitions des spots LED & quincaillerie du meuble

Chroom	CR	Chromé	3.630,00
Blinkend nikkel	NL	Nickel brillant	3.630,00
Geborsteld nikkel	NS	Nickel brossé	3.630,00
Licht Brons	BZ	Bronze Clair	3.630,00
Andere afwerkingen	xx	Autres finitions	4.080,00

Andere afwerkingen: zie pagina 6 - Autres finitions: voir page 6

Optie: Meerprijs voor geleiders met sluitingsdemping (10 laden ondermeubel)
Option: Supplément pour glissières temporisées (10 tiroirs sous-meuble)

600.17570 **220,00**

Te bevestigen : 1 of 3 kraangaten
A spécifier : 1 ou 3 trous pour la robinetterie

Verlichting inbegrepen - Eclairage compris
Opbouw waskom inbegrepen - Vasque sur-encastree comprise



OPTIE: blad met uitsparing voor porseleinen opbouw waskom.

590.17590.B.xx

"tablet optie - option tablette"

OPTION: tablette avec découpe pour vasque porcelaine à sur encastrer.

Blad met ambachtelijke afwerking
Tablette avec finition artisanale



Categorie

Marmer **C1**
Graniet **C2**
Quartz surfaces/Graniet **C3**

Catégorie

Marbre **1.394,00**
Granite **1.533,00**
Quartz surfaces/Granite **1.603,00**

Meerprijs voor het blad met uitsparing. De waarde van de porseleinen waskom is reeds inbegrepen in het meubel.

Supplément de prix pour la tablette avec découpe. La valeur de la vasque porcelaine est comprise dans la composition du meuble lavabo.



OPTIE: blad met uitsparing voor porseleinen onderbouw waskom.

590.17550.B.xx

"tablet optie - option tablette"

OPTION: tablette avec découpe pour vasque porcelaine à sous encastrer.

Blad met ambachtelijke afwerking
Tablette avec finition artisanale



Categorie

Marmer **C1**
Graniet **C2**
Quartz surfaces/Graniet **C3**

Catégorie

Marbre **1.582,00**
Granite **1.735,00**
Quartz surfaces/Granite **1.811,00**

Meerprijs voor het blad met uitsparing. De waarde van de porseleinen waskom is reeds inbegrepen in het meubel.

Supplément de prix pour la tablette avec découpe. La valeur de la vasque porcelaine est comprise dans la composition du meuble lavabo.

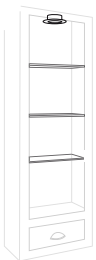

Optie: extra LED lampen in de nissen en glazen leggers (houten kader).

600.17580.xx

Option: lampes LED supplémentaires dans les niches et étagères vitrées (cadre en bois).

"afwerking spots - finition spots"

Chroom	CR	Chromé	295,00
Blinkend nikkel	NL	Nickel brillant	295,00
Geborsteld nikkel	NS	Nickel brossé	295,00
Licht Brons	BZ	Bronze Clair	295,00
Andere afwerkingen	xx	Autres finitions	352,00

Andere afwerkingen: zie pagina 6 - Autres finitions: voir page 6

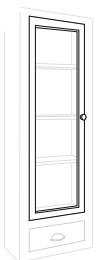

Optie: glazen deur voor open rekjes.

600.17574.xx

Option: porte vitrée pour étagères ouvertes.

"afwerking meubel beslag - finition quincaillerie"

Chroom	CR	Chromé	320,00
Blinkend nikkel	NL	Nickel brillant	320,00
Geborsteld nikkel	NS	Nickel brossé	320,00
Licht Brons	BZ	Bronze Clair	320,00
Andere afwerkingen	xx	Autres finitions	374,00

Andere afwerkingen: zie pagina 6 - Autres finitions: voir page 6

Tabletten opties - Options tablettes

CATEGORIE C1

MARMER - MARBRE

Belgische Blauwe steen, gezoet **BS**
Carrara wit, gepolijst **CW**
Molianos (beige), gezoet **MN**
Light Imperador (beige), gezoet **LI**
Azul Spring, gezoet **AS**
Camaioere, gezoet **CA**
Grazziano grijs, gezoet **GR**

CATEGORIE C1

Pierre Bleue Belge, adouci
Blanc de Carrare, poli
Molianos (beige), adouci
Light Imperador (beige), adouci
Azul Spring, adouci
Camaioere, adouci
Gris Grazziano, adouci

CATEGORIE C2

GRANIET - GRANITE

Zimbabwe Zwart, gepolijst

ZB

Noir Zimbabwe, poli

CATEGORIE C3

GRANIET - GRANITE

Brown Antique, gepolijst

BA

Brown Antique, poli

QUARTZ SURFACE

Belgian Blue, easy clean

BB

Belgian Blue, easy clean

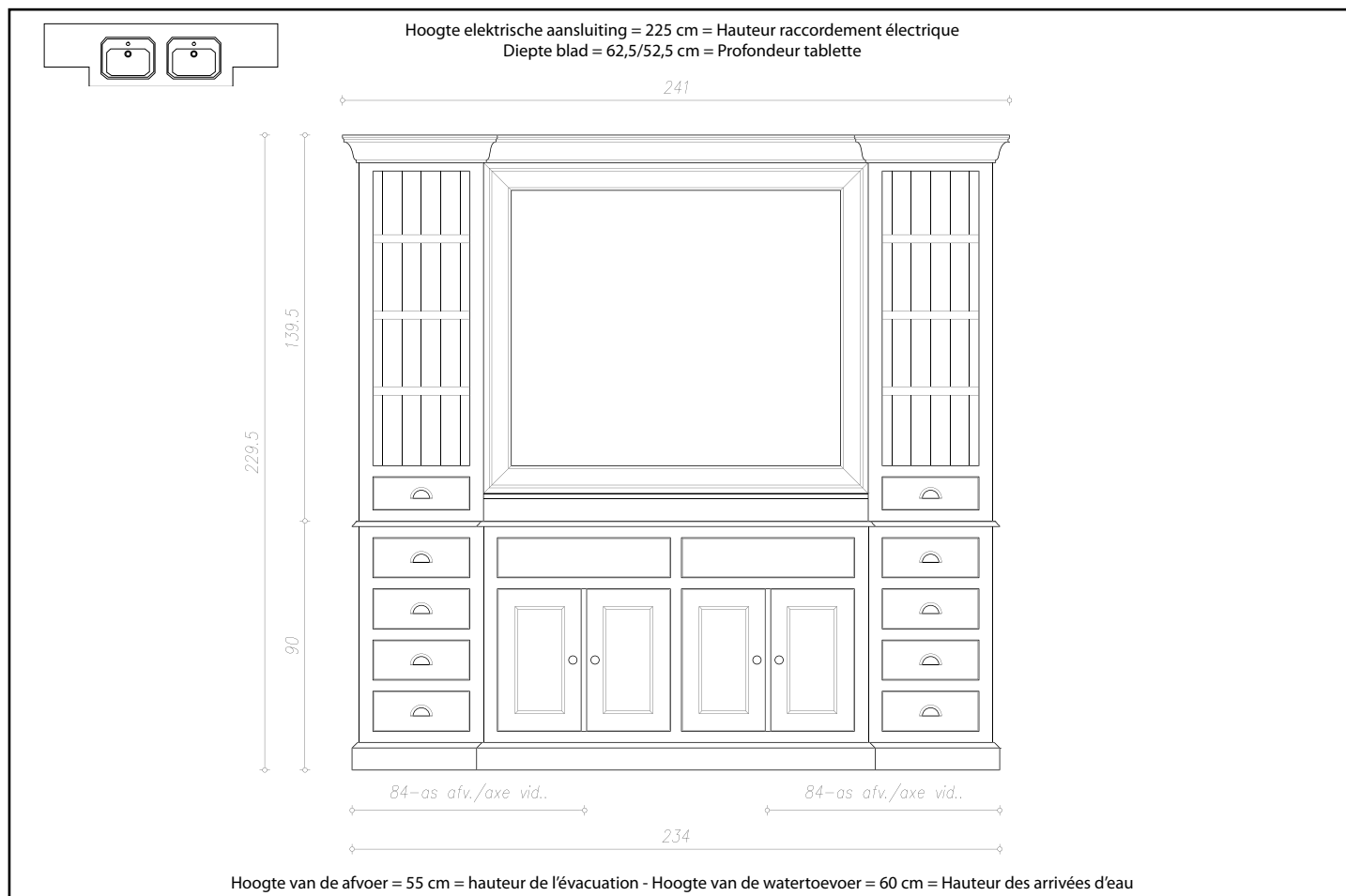

Kleurcodes meubelen - Codes couleurs meubles

Wit	20	Blanc	Amethyst paars	44	Mauve Améthyste
Ivoor	21	Ivoire	Camel	42	Camel
Gebroken wit	22	Blanc cassé	Maangrijs	25	Gris Luneaire
Aventurijn groen	36	Vert Aventurine	Diamant grijs	30	Gris Diamant
Taupe	26	Taupe	Muisgrijs	34	Gris Souris
Olijf	28	Olive	Zwart	23	Noir



Wastafel meubel in den met 4 deuren, 8 laden, houten blad, spiegel met kader, open rekjes met lade, LED verlichting (3 x 3 Watt), porseleinen waskommen, uitsparingen en legplanken voor ondermeubel.

600.17600.xx.xx
"kleurcode - code couleur" + "afwerking spots & beslag - finition spots & quincaillerie"

Meuble lavabo en pin avec 4 portes, 8 tiroirs, tablette en bois, miroir avec cadre, étagères ouvertes avec tiroir, éclairage LED (3 x 3 Watts), vasques porcelaine, découpes et étagères pour sous-meuble.

Afwerkingen van de LED spots & meubel beslag
Finitions des spots LED & quincaillerie du meuble

Chroom	CR	Chromé	5.095,00
Blinkend nikkel	NL	Nickel brillant	5.095,00
Geborsteld nikkel	NS	Nickel brossé	5.095,00
Licht Brons	BZ	Bronze Clair	5.095,00
Andere afwerkingen	xx	Autres finitions	5.700,00

Andere afwerkingen: zie pagina 6 - Autres finitions: voir page 6

Optie: Meerprijs voor geleiders met sluitingsdemping
(8 laden ondermeubel)
Option: Supplément pour glissières temporisées
(8 tiroirs sous-meuble)

600.17670 **190,00**

Te bevestigen : 1 of 3 kraangaten
A spécifier : 1 ou 3 trous pour la robinetterie

Verlichting inbegrepen - Eclairage compris
Opbouw waskommen inbegrepen - Vasques sur encastrées comprises



OPTIE: blad met uitsparingen voor porseleinen opbouw waskommen.
Dikte 3 cm
OPTION: tablette avec découpes pour vasques porcelaine à sur encaster.
Epaisseur 3 cm

590.23490.B.xx
"tablet optie - option tablette"

Blad met ambachtelijke afwerking
Tablette avec finition artisanale



Categorie		Catégorie	
Marmer	C1	Marbre	1.940,00
Graniet	C2	Granite	2.134,00
Quartz surfaces/Graniet	C3	Quartz surfaces/Granite	2.231,00

Meerprijs voor het blad met uitsparingen. De waarde van de porseleinen waskommen is reeds inbegrepen in het meubel.
Supplément de prix pour la tablette avec découpes. La valeur des vasques porcelaine est comprise dans la composition du meuble lavabo.



OPTIE: blad met uitsparingen voor porseleinen onderbouw waskommen.
Dikte 3 cm
OPTION: tablette avec découpes pour vasques porcelaine à sous encaster.
Epaisseur 3 cm

590.23650.B.xx
"tablet optie - option tablette"

Blad met ambachtelijke afwerking
Tablette avec finition artisanale



Categorie		Catégorie	
Marmer	C1	Marbre	2.371,00
Graniet	C2	Granite	2.597,00
Quartz surfaces/Graniet	C3	Quartz surfaces/Granite	2.710,00

Meerprijs voor het blad met uitsparingen. De waarde van de porseleinen waskommen is reeds inbegrepen in het meubel.
Supplément de prix pour la tablette avec découpes. La valeur des vasques porcelaine est comprise dans la composition du meuble lavabo.



Dit meubel wordt niet overal uitgeleverd. Contacteer ons betreffende beschikbaarheid.
Ce meuble n'est pas livré partout. Contactez-nous pour la disponibilité.

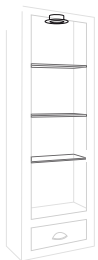

Optie: extra LED lampen in de nissen en glazen leggers (houten kader).
Option: lampes LED supplémentaires dans les niches et étagères vitrées (cadre en bois).

600.17685.xx
"afwerking spots - finition spots"

Chroom	CR	Chromé	295,00
Blinkend nikkel	NL	Nickel brillant	295,00
Geborsteld nikkel	NS	Nickel brossé	295,00
Licht Brons	BZ	Bronze Clair	295,00
Andere afwerkingen	xx	Autres finitions	352,00

Andere afwerkingen: zie pagina 6 - Autres finitions: voir page 6

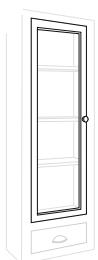

Optie: glazen deur voor open rekjes.
Option: porte vitrée pour étagères ouvertes.

600.17575.xx
"afwerking meubel beslag - finition quincaillerie"

Chroom	CR	Chromé	380,00
Blinkend nikkel	NL	Nickel brillant	380,00
Geborsteld nikkel	NS	Nickel brossé	380,00
Licht Brons	BZ	Bronze Clair	380,00
Andere afwerkingen	xx	Autres finitions	434,00

Andere afwerkingen: zie pagina 6 - Autres finitions: voir page 6

Tabletten opties - Options tablettes

CATEGORIE C1

Belgische Blauwe steen, gezoet
Carrara wit, gepolijst
Molianos (beige), gezoet
Light Imperador (beige), gezoet
Azul Spring, gezoet

MARMER - MARBRE

BS
CW
MN
LI
AS

CATEGORIE C1

Pierre Bleue Belge, adouci
Blanc de Carrare, poli
Molianos (beige), adouci
Light Imperador (beige), adouci
Azul Spring, adouci

CATEGORIE C2

Zimbabwe Zwart, gepolijst

GRANIET - GRANITE

ZB

Noir Zimbabwe, poli

CATEGORIE C3

Brown Antique, gepolijst

GRANIET - GRANITE

BA

Brown Antique, poli

Belgian Blue, easy clean

QUARTZ SURFACE

BB

Belgian Blue, easy clean

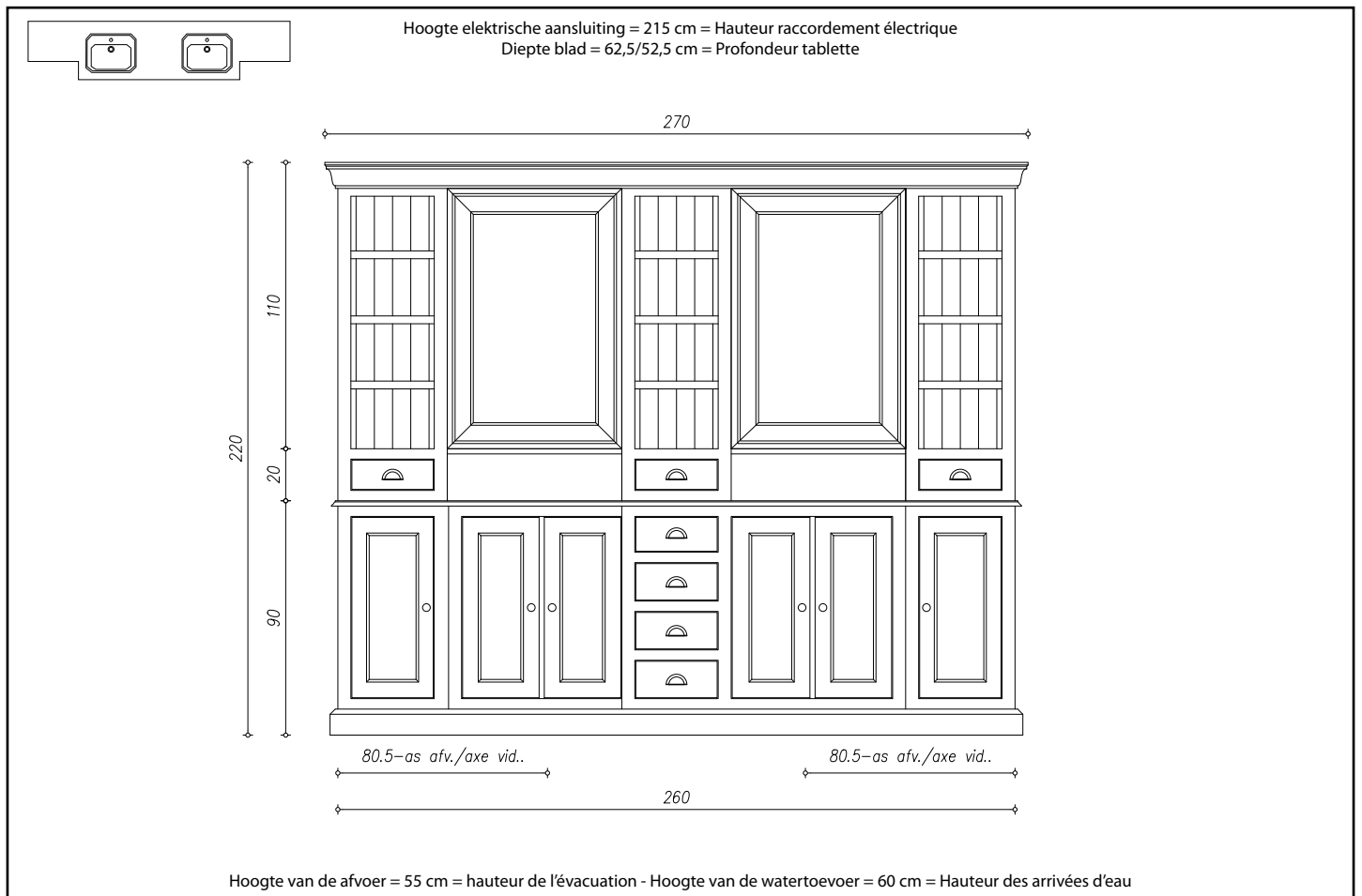

Kleurcodes meubelen - Codes couleurs meubles

Wit	20	Blanc	Amethyst paars	44	Mauve Améthyste
Ivoor	21	Ivoire	Camel	42	Camel
Gebroken wit	22	Blanc cassé	Maangrijs	25	Gris Lunaire
Aventurijn groen	36	Vert Aventurine	Diamant grijs	30	Gris Diamant
Taupe	26	Taupe	Muisgrijs	34	Gris Souris
Olijf	28	Olive	Zwart	23	Noir



Wastafel meubel in den met 6 deuren, 4 soft-close laden, houten blad, 2 spiegels met kader, 3 open rekjes met lade, LED verlichting (4 x 3 Watt), porseleinen waskommen, uitsparingen en legplanken voor ondermeubel.

Meuble lavabo en pin avec 6 portes, 4 tiroirs avec glissières temporisées, tablette en bois, 2 miroirs avec cadre, 3 étagères ouvertes avec tiroir, éclairage LED (4 x 3 Watts), vasques porcelaine, découpes et étagères pour sous-meuble.

600.17900.xx.xx

"kleurcode - code couleur" + "afwerking spots & beslag - finition spots & quincaillerie"

Afwerkingen van de LED spots & meubel beslag
Finitions des spots LED & quincaillerie du meuble

Chroom	CR	Chromé	5.655,00
Blinkend nikkel	NL	Nickel brillant	5.655,00
Geborsteld nikkel	NS	Nickel brossé	5.655,00
Licht Brons	BZ	Bronze Clair	5.655,00
Andere afwerkingen	xx	Autres finitions	6.567,00

Andere afwerkingen: zie pagina 6 - Autres finitions: voir page 6

**Te bevestigen : 1 of 3 kraangaten
A spécifier : 1 ou 3 trous pour la robinetterie**

Verlichting inbegrepen - Eclairage compris
Opbouw waskommen inbegrepen - Vasques sur encastrées comprises



OPTIE: blad en opzet met uitsparingen voor porseleinen opbouw waskommen. Dikte 3 cm.

590.25100.B.xx
"tablet optie - option tablette"

OPTION: tablette et archelle avec découpes pour vasques porcelaine à sur encastrer. Epaisseur 3 cm.

Categorie		Catégorie	
Marmer	C1	Marbre	2.352,00
Graniet	C2	Granite	2.587,00
Quartz surfaces/Graniet	C3	Quartz surfaces/Granite	2.704,00

Blad met ambachtelijke afwerking
Tablette avec finition artisanale



Meerprijs voor het blad met uitsparingen. De waarde van de porseleinen waskommen is reeds inbegrepen in het meubel.
Supplément de prix pour la tablette avec découpes. La valeur des vasques porcelaine est comprise dans la composition du meuble lavabo.



OPTIE: blad en opzet met uitsparingen voor porseleinen onderbouw waskommen. Dikte 3 cm.

590.25150.B.xx
"tablet optie - option tablette"

OPTION: tablette et archelle avec découpes pour vasques porcelaine à sous encastrer. Epaisseur 3 cm.

Categorie		Catégorie	
Marmer	C1	Marbre	2.782,00
Graniet	C2	Granite	3.050,00
Quartz surfaces/Graniet	C3	Quartz surfaces/Granite	3.183,00

Blad met ambachtelijke afwerking
Tablette avec finition artisanale



Meerprijs voor het blad met uitsparingen. De waarde van de porseleinen waskommen is reeds inbegrepen in het meubel.
Supplément de prix pour la tablette avec découpes. La valeur des vasques porcelaine est comprise dans la composition du meuble lavabo.



Dit meubel wordt niet overal uitgeleverd. Contacteer ons betreffende beschikbaarheid.
Ce meuble n'est pas livré partout. Contactez-nous pour la disponibilité.

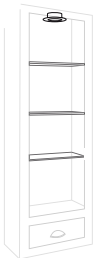

Optie: extra LED lampen in de nissen en glazen leggers (houten kader).

600.17985.xx
"afwerking spots - finition spots"

Option: lampes LED supplémentaires dans les niches et étagères vitrées (cadre en bois).

Chroom	CR	Chromé	415,00
Blinkend nikkel	NL	Nickel brillant	415,00
Geborsteld nikkel	NS	Nickel brossé	415,00
Licht Brons	BZ	Bronze Clair	415,00
Andere afwerkingen	xx	Autres finitions	460,00

Andere afwerkingen: zie pagina 6 - Autres finitions: voir page 6

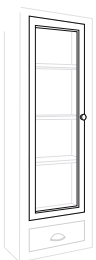

Optie: glazen deur voor open rekjes.

600.17975.xx
"afwerking meubel beslag - finition quincaillerie"

Option: porte vitrée pour étagère ouverte.

Chroom	CR	Chromé	475,00
Blinkend nikkel	NL	Nickel brillant	475,00
Geborsteld nikkel	NS	Nickel brossé	475,00
Licht Brons	BZ	Bronze Clair	475,00
Andere afwerkingen	xx	Autres finitions	556,00

Andere afwerkingen: zie pagina 6 - Autres finitions: voir page 6

Tabletten opties - Options tablettes

CATEGORIE C1

Belgische Blauwe steen, gezoet
Carrara wit, gepolijst
Molianos (beige), gezoet
Light Imperador (beige), gezoet
Azul Spring, gezoet

MARMER - MARBRE

BS
CW
MN
LI
AS

CATEGORIE C1

Pierre Bleue Belge, adouci
Blanc de Carrare, poli
Molianos (beige), adouci
Light Imperador (beige), adouci
Azul Spring, adouci

CATEGORIE C2

Zimbabwe Zwart, gepolijst

GRANIET - GRANITE

ZB

Noir Zimbabwe, poli

CATEGORIE C3

Brown Antique, gepolijst

GRANIET - GRANITE

BA

Brown Antique, poli

Belgian Blue, easy clean

QUARTZ SURFACE

BB

Belgian Blue, easy clean

Regent 80 - 2 deuren / 2 portes

Meubel ensemble - Ensemble de meuble

EEN WASKOM
UNE VASQUE

AQUA PRESTIGE

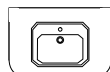

Hoogte elektrische aansluiting = 205 cm = Hauteur raccordement électrique

Diepte blad = 60 cm = Profondeur tablette

Diepte luifel spiegelkast = 35 cm = Profondeur corniche armoire de toilette

Diepte spiegelkast = 20 cm = Profondeur armoire de toilette

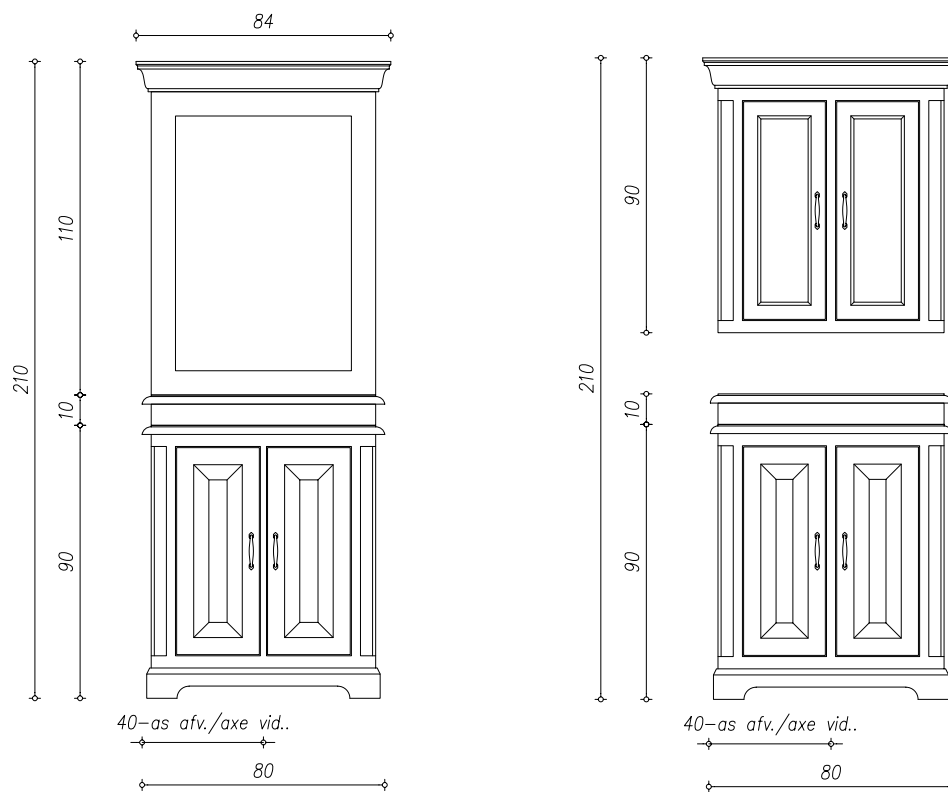

Hoogte van de afvoer = 55 cm = hauteur de l'évacuation - Hoogte van de watertoevoer = 60 cm = Hauteur des arrivées d'eau

Kleurcodes meubelen - Codes couleurs meubles

Wit	20	Blanc	Amethyst paars	44	Mauve Améthyste
Ivoor	21	Ivoire	Camel	42	Camel
Gebroken wit	22	Blanc cassé	Maangrijs	25	Gris Lunaire
Aventurijn groen	36	Vert Aventurine	Diamant grijs	30	Gris Diamant
Taupe	26	Taupe	Muisgrijs	34	Gris Souris
Olijf	28	Olive	Zwart	23	Noir



Spiegel met kader in den en set LED lampen (2 x 3 Watts).

Miroir avec cadre en pin et set de lampes LED (2 x 3 Watts).

600.39000.xx.xx

"kleurcode - code couleur" + "afwerking spots - finition spots"

Afwerkingen van de LED spots - Finitions des spots LED

Chroom	CR	Chromé	525,00
Blinkend nikkel	NL	Nickel brillant	525,00
Geborsteld nikkel	NS	Nickel brossé	525,00
Licht Brons	BZ	Bronze Clair	525,00
Andere afwerkingen	xx	Autres finitions	689,00

Andere afwerkingen: zie pagina 6 - Autres finitions: voir page 6

Verlichting inbegrepen - Eclairage compris

Spiegelkast met 2 dubbelzijdige spiegeldeuren, set LED lampen (2 x 3 Watts), stopcontact en schakelaar.

Armoire de toilette avec 2 portes miroir double face, set de lampes LED (2 x 3 Watts), prise et interrupteur.

600.39100.xx.xx

"kleurcode - code couleur" + "afwerking spots & beslag - finition spots & quincaillerie"

Afwerkingen van de LED spots & meubel beslag
Finitions des spots LED & quincaillerie du meuble

Chroom	CR	Chromé	1.210,00
Blinkend nikkel	NL	Nickel brillant	1.210,00
Geborsteld nikkel	NS	Nickel brossé	1.210,00
Licht Brons	BZ	Bronze Clair	1.210,00
Andere afwerkingen	xx	Autres finitions	1.374,00

Andere afwerkingen: zie pagina 6 - Autres finitions: voir page 6

Verlichting inbegrepen - Eclairage compris

Wastafelmeubel in den met 2 deuren, houten blad, porseleinen waskom, uitsparing en legplank voor ondermeubel.

Meuble lavabo en pin avec 2 portes, tablette en bois, vasque porcelaine, découpe et étagère pour sous-meuble.

600.39300.xx.xx

"kleurcode - code couleur" + "afwerking meubel beslag - finition quincaillerie"

Afwerkingen van het meubel beslag - Finitions de la quincaillerie du meuble

Chroom	CR	Chromé	1.840,00
Blinkend nikkel	NL	Nickel brillant	1.840,00
Geborsteld nikkel	NS	Nickel brossé	1.840,00
Licht Brons	BZ	Bronze Clair	1.840,00
Andere afwerkingen	xx	Autres finitions	1.894,00

Andere afwerkingen: zie pagina 6 - Autres finitions: voir page 6

Te bevestigen : 1 of 3 kraangaten

A spécifier : 1 ou 3 trous pour la robinetterie

Opbouw waskom inbegrepen - Vasque sur-encastree comprise



OPTIE: blad en opzet met uitsparing voor porseleinen opbouw waskom.

590.39360.B.xx

"tablet optie - option tablette"

OPTION: tablette et archelle avec découpe pour vasque porcelaine à sur-encastrer.

Blad met ambachtelijke afwerking
Tablette avec finition artisanale



Categorie

Marmer	C1
Graniet	C2
Quartz surfaces/Graniet	C3

Catégorie

Marbre	991,00
Granite	1.090,00
Quartz surfaces/Granite	1.140,00

Meerprijs voor het blad met uitsparing. De waarde van de porseleinen waskom is reeds inbegrepen in het meubel.

Supplément de prix pour la tablette avec découpe. La valeur de la vasque porcelaine est comprise dans la composition du meuble lavabo.



OPTIE: blad en opzet met uitsparing voor porseleinen onderbouw waskom.

590.39380.B.xx

"tablet optie - option tablette"

OPTION: tablette et archelle avec découpe pour vasque porcelaine à sous-encastrer.

Blad met ambachtelijke afwerking
Tablette avec finition artisanale



Categorie

Marmer	C1
Graniet	C2
Quartz surfaces/Graniet	C3

Catégorie

Marbre	1.179,00
Granite	1.292,00
Quartz surfaces/Granite	1.348,00

Meerprijs voor het blad met uitsparing. De waarde van de porseleinen waskom is reeds inbegrepen in het meubel.

Supplément de prix pour la tablette avec découpe. La valeur de la vasque porcelaine est comprise dans la composition du meuble lavabo.



Tabletten opties - Options tablettes

CATEGORIE C1

MARMER - MARBRE

Belgische Blauwe steen, gezoet
Carrara wit, gepolijst
Molianos (beige), gezoet
Light Imperador (beige), gezoet
Azul Spring, gezoet
Camaioere, gezoet
Grazziano grijs, gezoet

BS
CW
MN
LI
AS
CA
GR

CATEGORIE C1

Pierre Bleue Belge, adouci
Blanc de Carrare, poli
Molianos (beige), adouci
Light Imperador (beige), adouci
Azul Spring, adouci
Camaioere, adouci
Gris Grazziano, adouci

CATEGORIE C2

GRANIE - GRANITE

Zimbabwe Zwart, gepolijst

ZB

Noir Zimbabwe, poli

CATEGORIE C3

GRANIE - GRANITE

Brown Antique, gepolijst

BA

Brown Antique, poli

Belgian Blue, easy clean

QUARTZ SURFACE

BB

Belgian Blue, easy clean

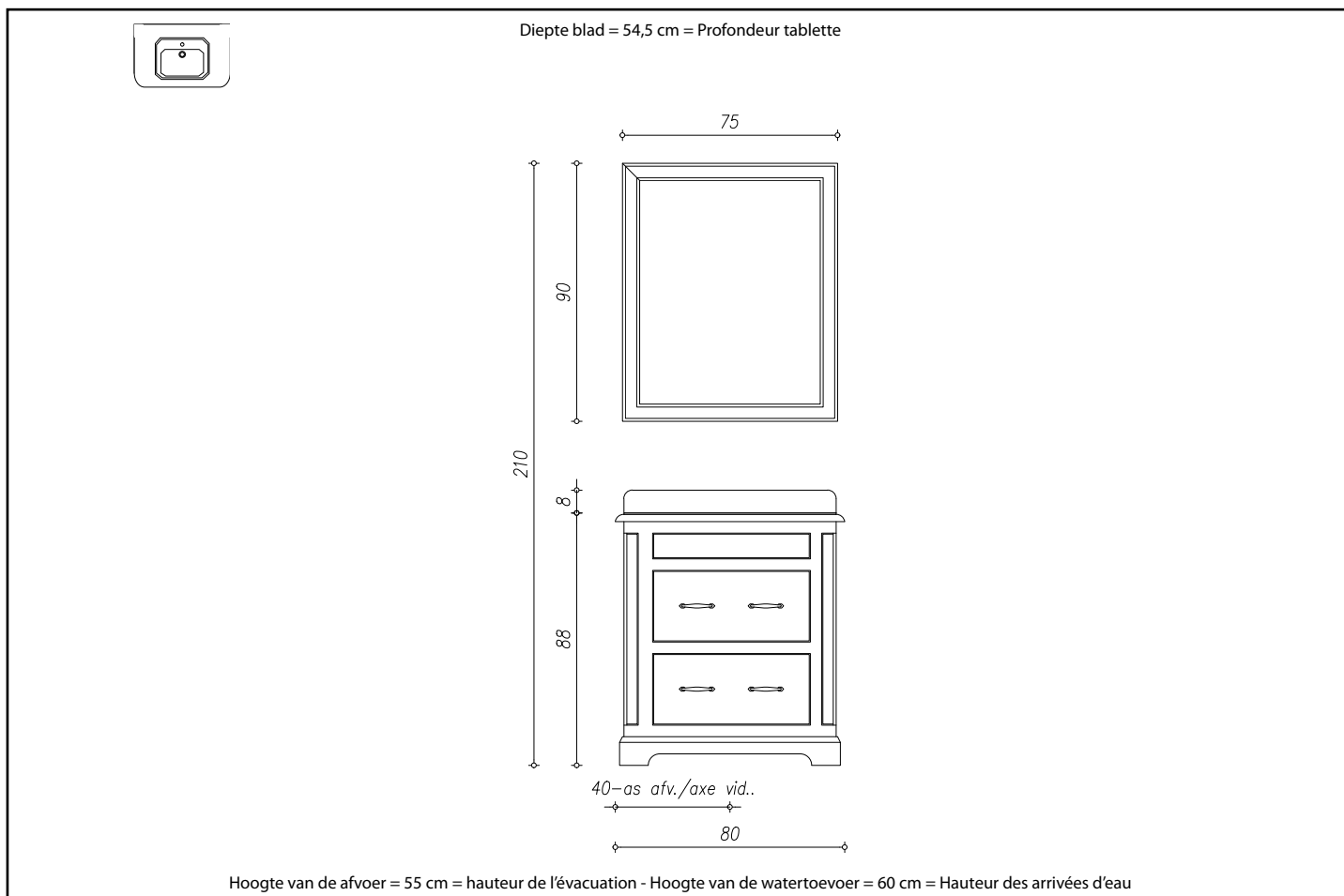

Kleurcodes meubelen - Codes couleurs meubles

Wit	20	Blanc	Amethyst paars	44	Mauve Améthyste
Ivoor	21	Ivoire	Camel	42	Camel
Gebroken wit	22	Blanc cassé	Maangrijs	25	Gris Lunaire
Aventurijn groen	36	Vert Aventurine	Diamant grijs	30	Gris Diamant
Taupe	26	Taupe	Muisgrijs	34	Gris Souris
Olijf	28	Olive	Zwart	23	Noir



Spiegel met kader in den van 75 x H : 90 cm.

Miroir avec cadre en pin de 75 x H : 90 cm.

600.39005.xx
"kleurcode - code couleur"

380,00

Verlichting kan u kiezen uit een ruime selectie wandlampen.

Eclairage disponible dans de nombreux modèles d'appliques murales.

P. 270

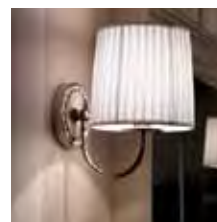

Wastafelmeubel in den met 2 soft-close laden, houten blad, porseleinen waskom en uitsparing.

Meuble lavabo en pin avec 2 tiroirs avec glissières temporisées, tablette en bois, vasque porcelaine et découpe.

600.39305.xx.xx

"kleurcode - code couleur" + "afwerking meubel beslag - finition quincaillerie"

Afwerkingen van het meubel beslag - Finitions de la quincaillerie du meuble

Chroom	CR	Chromé	2.205,00
Blinkend nikkel	NL	Nickel brillant	2.205,00
Geborsteld nikkel	NS	Nickel brossé	2.205,00
Licht Brons	BZ	Bronze Clair	2.205,00
Andere afwerkingen	xx	Autres finitions	2.241,00

Andere afwerkingen: zie pagina 6 - Autres finitions: voir page 6

Te bevestigen : 1 of 3 kraangaten

A spécifier : 1 ou 3 trous pour la robinetterie

Opbouw waskom inbegrepen - Vasque sur-encastree comprise



OPTIE: blad en opzet met uitsparing voor porseleinen opbouw waskom.

590.39365.B.xx

"tablet optie - option tablette"

OPTION: tablette et archelle avec découpe pour vasque porcelaine à sur-encastrer.

Blad met ambachtelijke afwerking
Tablette avec finition artisanale



Categorie

Marmer	C1
Graniet	C2
Quartz surfaces/Graniet	C3

Catégorie

Marbre	658,00
Granite	724,00
Quartz surfaces/Granite	757,00

Meerprijs voor het blad met uitsparing. De waarde van de porseleinen waskom is reeds inbegrepen in het meubel.

Supplément de prix pour la tablette avec découpe. La valeur de la vasque porcelaine est comprise dans la composition du meuble lavabo.



OPTIE: blad en opzet met uitsparing voor porseleinen onderbouw waskom.

590.39385.B.xx

"tablet optie - option tablette"

OPTION: tablette et archelle avec découpe pour vasque porcelaine à sous-encastrer.

Blad met ambachtelijke afwerking
Tablette avec finition artisanale



Categorie

Marmer	C1
Graniet	C2
Quartz surfaces/Graniet	C3

Catégorie

Marbre	846,00
Granite	925,00
Quartz surfaces/Granite	965,00

Meerprijs voor het blad met uitsparing. De waarde van de porseleinen waskom is reeds inbegrepen in het meubel.

Supplément de prix pour la tablette avec découpe. La valeur de la vasque porcelaine est comprise dans la composition du meuble lavabo.



Tabletten opties - Options tablettes

CATEGORIE C1

Belgische Blauwe steen, gezoet
Carrara wit, gepolijst
Molianos (beige), gezoet
Light Imperador (beige), gezoet
Azul Spring, gezoet
Camaioere, gezoet
Grazziano grijs, gezoet

MARMER - MARBRE

BS
CW
MN
LI
AS
CA
GR

CATEGORIE C1

Pierre Bleue Belge, adouci
Blanc de Carrare, poli
Molianos (beige), adouci
Light Imperador (beige), adouci
Azul Spring, adouci
Camaioere, adouci
Gris Grazziano, adouci

CATEGORIE C2

Zimbabwe Zwart, gepolijst

GRANIE - GRANITE

ZB

CATEGORIE C2

Noir Zimbabwe, poli

CATEGORIE C3

Brown Antique, gepolijst

GRANIE - GRANITE

BA

CATEGORIE C3

Brown Antique, poli

Belgian Blue, easy clean

QUARTZ SURFACE

BB

Belgian Blue, easy clean

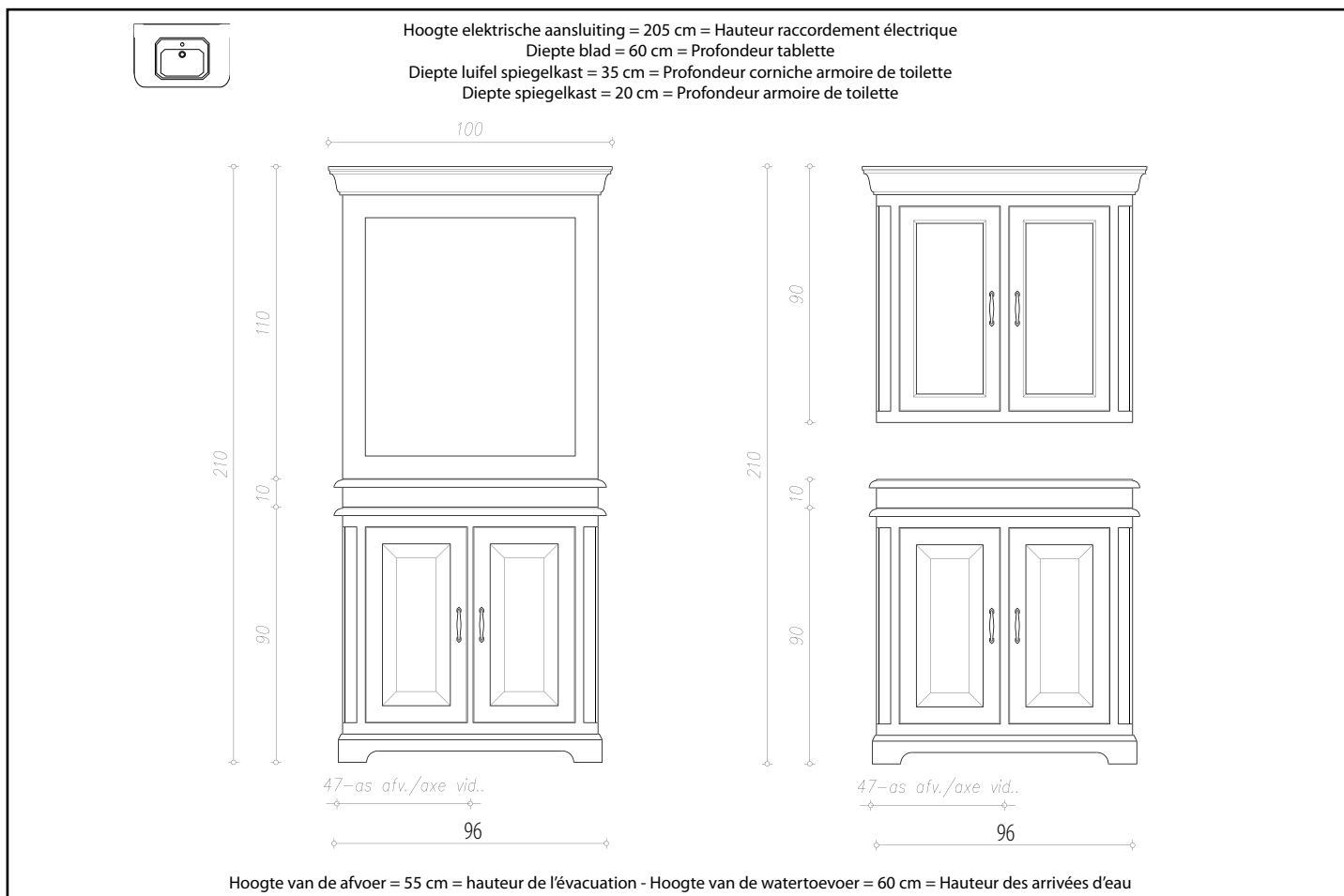

Kleurcodes meubelen - Codes couleurs meubles

Wit **20**
Ivoor **21**
Gebroken wit **22**
Aventurijn groen **36**
Taupe **26**
Olijf **28**

Blanc
Ivoire
Blanc cassé
Vert Aventurine
Taupe
Olive

Amethyst paars **44**
Camel **42**
Maangrijs **25**
Diamant grijs **30**
Muisgrijs **34**
Zwart **23**

Mauve Améthyste
Camel
Gris Lunaire
Gris Diamant
Gris Souris
Noir



Spiegel met kader in den en set LED lampen (2 x 3 Watts).

Miroir avec cadre en pin et set de lampes LED (2 x 3 Watts).

600.40000.xx.xx

"kleurcode - code couleur" + "afwerking spots - finition spots"

Afwerkingen van de LED spots - Finitions des spots LED

Chroom	CR	Chromé	525,00
Blinkend nikkel	NL	Nickel brillant	525,00
Geborsteld nikkel	NS	Nickel brossé	525,00
Licht Brons	BZ	Bronze Clair	525,00
Andere afwerkingen	xx	Autres finitions	689,00

Andere afwerkingen: zie pagina 6 - Autres finitions: voir page 6

Verlichting inbegrepen - Eclairage compris

Spiegelkast met 2 dubbelzijdige spiegeldeuren, set LED lampen (2 x 3 Watts), stopcontact en schakelaar.

Armoire de toilette avec 2 portes miroir double face, set de lampes LED (2 x 3 Watts), prise et interrupteur.

600.40100.xx.xx

"kleurcode - code couleur" + "afwerking spots & beslag - finition spots & quincaillerie"

Afwerkingen van de LED spots & meubel beslag
Finitions des spots LED & quincaillerie du meuble

Chroom	CR	Chromé	1.340,00
Blinkend nikkel	NL	Nickel brillant	1.340,00
Geborsteld nikkel	NS	Nickel brossé	1.340,00
Licht Brons	BZ	Bronze Clair	1.340,00
Andere afwerkingen	xx	Autres finitions	1.572,00

Andere afwerkingen: zie pagina 6 - Autres finitions: voir page 6

Verlichting inbegrepen - Eclairage compris

Wastafelmeubel in den met 2 deuren, houten blad, porseleinen waskom, uitsparing en legplank voor ondermeubel.

Meuble lavabo en pin avec 2 portes, tablette en bois, vasque porcelaine, découpe et étagère pour sous-meuble.

600.40300.xx.xx

"kleurcode - code couleur" + "afwerking meubel beslag - finition quincaillerie"

Afwerkingen van het meubel beslag - Finitions de la quincaillerie du meuble

Chroom	CR	Chromé	2.035,00
Blinkend nikkel	NL	Nickel brillant	2.035,00
Geborsteld nikkel	NS	Nickel brossé	2.035,00
Licht Brons	BZ	Bronze Clair	2.035,00
Andere afwerkingen	xx	Autres finitions	2.089,00

Andere afwerkingen: zie pagina 6 - Autres finitions: voir page 6

Te bevestigen : 1 of 3 kraangaten

A spécifier : 1 ou 3 trous pour la robinetterie

Opbouw waskom inbegrepen - Vasque sur-encastree comprise



OPTIE: blad en opzet met uitsparing voor porseleinen opbouw waskom.

590.40690.B.xx

"tablet optie - option tablette"

OPTION: tablette et archelle avec découpe pour vasque porcelaine à sur-encastrer.

Blad met ambachtelijke afwerking
Tablette avec finition artisanale



Categorie

Marmer	C1
Graniet	C2
Quartz surfaces/Graniet	C3

Catégorie

Marbre	1.096,00
Granite	1.205,00
Quartz surfaces/Granite	1.260,00

Meerprijs voor het blad met uitsparing. De waarde van de porseleinen waskom is reeds inbegrepen in het meubel.

Supplément de prix pour la tablette avec découpe. La valeur de la vasque porcelaine est comprise dans la composition du meuble lavabo.



OPTIE: blad en opzet met uitsparing voor porseleinen onderbouw waskom.

590.40695.B.xx

"tablet optie - option tablette"

OPTION: tablette et archelle avec découpe pour vasque porcelaine à sous-encastrer.

Blad met ambachtelijke afwerking
Tablette avec finition artisanale



Categorie

Marmer	C1
Graniet	C2
Quartz surfaces/Graniet	C3

Catégorie

Marbre	1.284,00
Granite	1.407,00
Quartz surfaces/Granite	1.468,00

Meerprijs voor het blad met uitsparing. De waarde van de porseleinen waskom is reeds inbegrepen in het meubel.

Supplément de prix pour la tablette avec découpe. La valeur de la vasque porcelaine est comprise dans la composition du meuble lavabo.



Tabletten opties - Options tablettes

CATEGORIE C1

MARMER - MARBRE

Belgische Blauwe steen, gezoet
Carrara wit, gepolijst
Molianos (beige), gezoet
Light Imperador (beige), gezoet
Azul Spring, gezoet
Camaiore, gezoet
Grazziano grijs, gezoet

BS
CW
MN
LI
AS
CA
GR

CATEGORIE C1

Pierre Bleue Belge, adouci
Blanc de Carrare, poli
Molianos (beige), adouci
Light Imperador (beige), adouci
Azul Spring, adouci
Camaiore, adouci
Gris Grazziano, adouci

CATEGORIE C2

GRANIET - GRANITE

Zimbabwe Zwart, gepolijst

ZB

Noir Zimbabwe, poli

CATEGORIE C2

CATEGORIE C3

GRANIET - GRANITE

Brown Antique, gepolijst

BA

Brown Antique, poli

CATEGORIE C3

Belgian Blue, easy clean

QUARTZ SURFACE

BB

Belgian Blue, easy clean

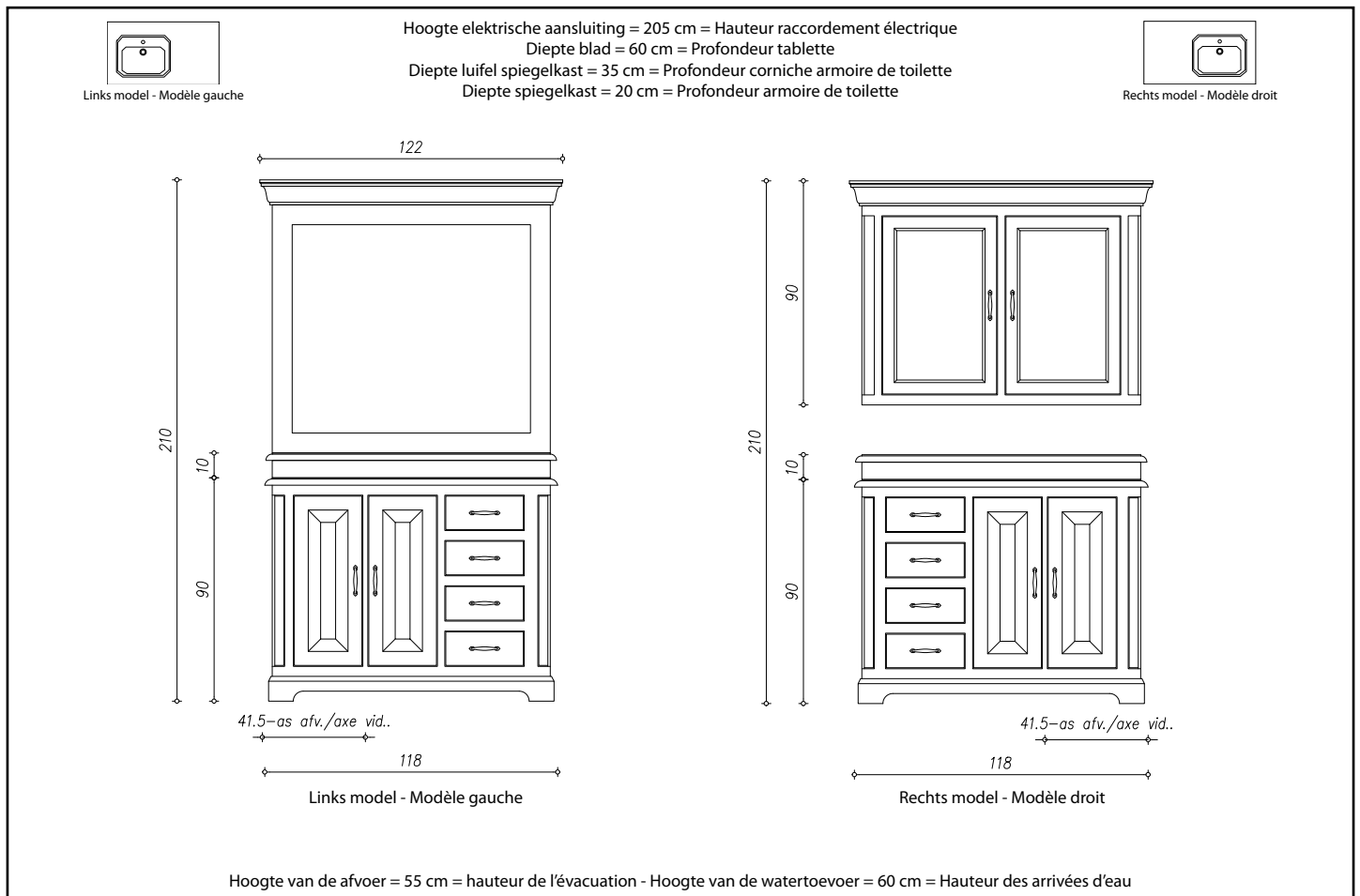

Kleurcodes meubelen - Codes couleurs meubles

Wit	20	Blanc	Amethyst paars	44	Mauve Améthyste
Ivoor	21	Ivoire	Camel	42	Camel
Gebroken wit	22	Blanc cassé	Maangrijs	25	Gris Lunaire
Aventurijn groen	36	Vert Aventurine	Diamant grijs	30	Gris Diamant
Taupe	26	Taupe	Muisgrijs	34	Gris Souris
Olijf	28	Olive	Zwart	23	Noir



Spiegel met kader in den en set LED lampen (3 x 3 Watts).

Miroir avec cadre en pin et set de lampes LED (3 x 3 Watts).

600.41100.xx.xx

"kleurcode - code couleur" + "afwerking spots - finition spots"

Afwerkingen van de LED spots - Finitions des spots LED

Chroom	CR	Chromé	625,00
Blinkend nikkel	NL	Nickel brillant	625,00
Geborsteld nikkel	NS	Nickel brossé	625,00
Licht Brons	BZ	Bronze Clair	625,00
Andere afwerkingen	xx	Autres finitions	892,00

Andere afwerkingen: zie pagina 6 - Autres finitions: voir page 6

Verlichting inbegrepen - Eclairage compris

Spiegelkast met 2 dubbelzijdige spiegeldeuren, set LED lampen (2 x 3 Watts), stopcontact en schakelaar.

Armoire de toilette avec 2 portes miroir double face, set de lampes LED (2 x 3 Watts), prise et interrupteur.

600.41120.xx.xx

"kleurcode - code couleur" + "afwerking spots & beslag - finition spots & quincaillerie"

Afwerkingen van de LED spots & meubel beslag
 Finitions des spots LED & quincaillerie du meuble

Chroom	CR	Chromé	1.495,00
Blinkend nikkel	NL	Nickel brillant	1.495,00
Geborsteld nikkel	NS	Nickel brossé	1.495,00
Licht Brons	BZ	Bronze Clair	1.495,00
Andere afwerkingen	xx	Autres finitions	1.680,00

Andere afwerkingen: zie pagina 6 - Autres finitions: voir page 6

Verlichting inbegrepen - Eclairage compris

Wastafelmeubel in den met 2 deuren en 4 soft-close laden, houten blad, porseleinen waskom, uitsparing en legplank voor ondermeubel.

Meuble lavabo en pin avec 2 portes et 4 tiroirs avec glissières temporisées, tablette en bois, vasque porcelaine, découpe et étagère pour sous-meuble.

600.41150L.xx.xx

"kleurcode - code couleur" + "afwerking meubel beslag - finition quincaillerie"

Links model - Modèle gauche

600.41150R.xx.xx

"kleurcode - code couleur" + "afwerking meubel beslag - finition quincaillerie"

Rechts model - Modèle droit

Afwerkingen van het meubel beslag - Finitions de la quincaillerie du meuble

Chroom	CR	Chromé	2.230,00
Blinkend nikkel	NL	Nickel brillant	2.230,00
Geborsteld nikkel	NS	Nickel brossé	2.230,00
Licht Brons	BZ	Bronze Clair	2.230,00
Andere afwerkingen	xx	Autres finitions	2.284,00

Andere afwerkingen: zie pagina 6 - Autres finitions: voir page 6

Te bevestigen : 1 of 3 kraangaten

A spécifier : 1 ou 3 trous pour la robinetterie

Opbouw waskom inbegrepen - Vasque sur-encastree comprise



OPTIE: blad en opzet met uitsparing voor porseleinen opbouw waskom.

590.41150L.B.xx

Links model - Modèle gauche

OPTION: tablette et archelle avec découpe pour vasque porcelaine à sur-encastrer.

590.41150R.B.xx

Rechts model - Modèle droit

"tablet optie - option tablette"

Blad met ambachtelijke afwerking
Tablette avec finition artisanale



Categorie

Marmer	C1
Graniet	C2
Quartz surfaces/Graniet	C3

Catégorie

Marbre	1.240,00
Granite	1.364,00
Quartz surfaces/Granite	1.426,00

Meerprijs voor het blad met uitsparing. De waarde van de porseleinen waskom is reeds inbegrepen in het meubel.

Supplément de prix pour la tablette avec découpe. La valeur de la vasque porcelaine est comprise dans la composition du meuble lavabo.



OPTIE: blad en opzet met uitsparing voor porseleinen onderbouw waskom.

590.41160L.B.xx

Links model - Modèle gauche

OPTION: tablette et archelle avec découpe pour vasque porcelaine à sous-encastrer.

590.41160R.B.xx

Rechts model - Modèle droit

"tablet optie - option tablette"

Blad met ambachtelijke afwerking
Tablette avec finition artisanale



Categorie

Marmer	C1
Graniet	C2
Quartz surfaces/Graniet	C3

Catégorie

Marbre	1.428,00
Granite	1.565,00
Quartz surfaces/Granite	1.634,00

Meerprijs voor het blad met uitsparing. De waarde van de porseleinen waskom is reeds inbegrepen in het meubel.

Supplément de prix pour la tablette avec découpe. La valeur de la vasque porcelaine est comprise dans la composition du meuble lavabo.



Tabletten opties - Options tablettes

CATEGORIE C1

MARMER - MARBRE

Belgische Blauwe steen, gezoet	BS
Carrara wit, gepolijst	CW
Molianos (beige), gezoet	MN
Light Imperador (beige), gezoet	LI
Azul Spring, gezoet	AS
Camaioere, gezoet	CA
Grazziano grijs, gezoet	GR

CATEGORIE C1

Pierre Bleue Belge, adouci
Blanc de Carrare, poli
Molianos (beige), adouci
Light Imperador (beige), adouci
Azul Spring, adouci
Camaioere, adouci
Gris Grazziano, adouci

CATEGORIE C2

GRANIET - GRANITE

Zimbabwe Zwart, gepolijst	ZB
---------------------------	----

Noir Zimbabwe, poli

CATEGORIE C3

GRANIET - GRANITE

Brown Antique, gepolijst	BA
--------------------------	----

Brown Antique, poli

Belgian Blue, easy clean	BB
--------------------------	----

QUARTZ SURFACE

Belgian Blue, easy clean

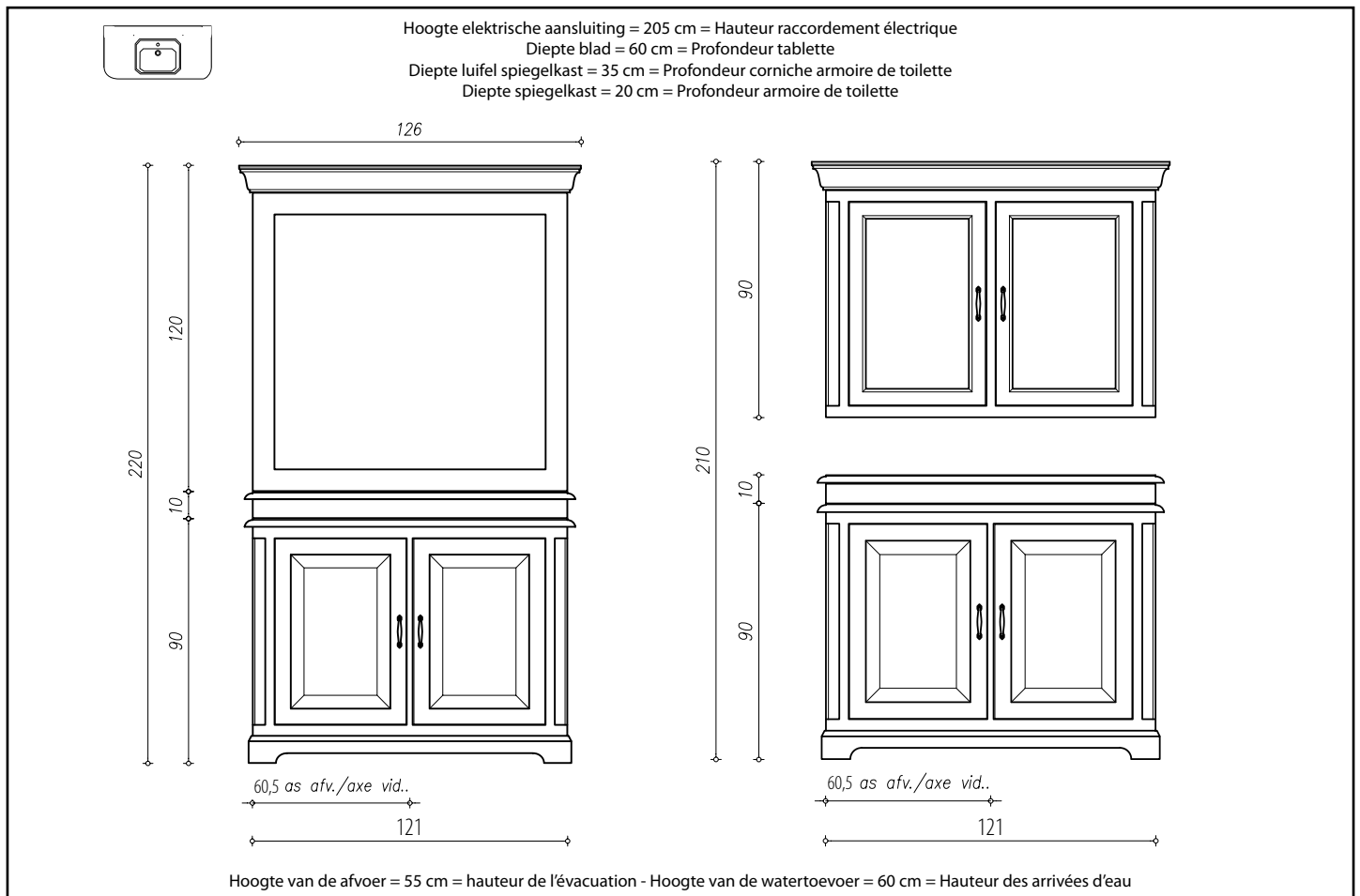

Kleurcodes meubelen - Codes couleurs meubles

Wit	20	Blanc	Amethyst paars	44	Mauve Améthyste
Ivoor	21	Ivoire	Camel	42	Camel
Gebroken wit	22	Blanc cassé	Maangrijs	25	Gris Lunaire
Aventurijn groen	36	Vert Aventurine	Diamant grijs	30	Gris Diamant
Taupe	26	Taupe	Muisgrijs	34	Gris Souris
Olijf	28	Olive	Zwart	23	Noir



Spiegel met kader in den en set LED lampen (3 x 3 Watts).

Miroir avec cadre en pin et set de lampes LED (3 x 3 Watts).

600.41200.xx.xx

"kleurcode - code couleur" + "afwerking spots - finition spots"

Afwerkingen van de LED spots - Finitions des spots LED

Chroom	CR	Chromé	650,00
Blinkend nikkel	NL	Nickel brillant	650,00
Geborsteld nikkel	NS	Nickel brossé	650,00
Licht Brons	BZ	Bronze Clair	650,00
Andere afwerkingen	xx	Autres finitions	892,00

Andere afwerkingen: zie pagina 6 - Autres finitions: voir page 6

Verlichting inbegrepen - Eclairage compris

Spiegelkast met 2 dubbelzijdige spiegeldeuren, set LED lampen (2 x 3 Watts), stopcontact en schakelaar.

Armoire de toilette avec 2 portes miroir double face, set de lampes LED (2 x 3 Watts), prise et interrupteur.

600.41210.xx.xx

"kleurcode - code couleur" + "afwerking spots & beslag - finition spots & quincaillerie"

Afwerkingen van de LED spots & meubel beslag
 Finitions des spots LED & quincaillerie du meuble

Chroom	CR	Chromé	1.570,00
Blinkend nikkel	NL	Nickel brillant	1.570,00
Geborsteld nikkel	NS	Nickel brossé	1.570,00
Licht Brons	BZ	Bronze Clair	1.570,00
Andere afwerkingen	xx	Autres finitions	1.788,00

Andere afwerkingen: zie pagina 6 - Autres finitions: voir page 6

Verlichting inbegrepen - Eclairage compris

Wastafelmeubel in den met 2 deuren, houten blad, porseleinen waskom, uitsparing en legplank voor ondermeubel.

Meuble lavabo en pin avec 2 portes, tablette en bois, vasque porcelaine, découpe et étagère pour sous-meuble.

600.41230.xx.xx

"kleurcode - code couleur" + "afwerking meubel beslag - finition quincaillerie"

Afwerkingen van het meubel beslag - Finitions de la quincaillerie du meuble

Chroom	CR	Chromé	2.230,00
Blinkend nikkel	NL	Nickel brillant	2.230,00
Geborsteld nikkel	NS	Nickel brossé	2.230,00
Licht Brons	BZ	Bronze Clair	2.230,00
Andere afwerkingen	xx	Autres finitions	2.284,00

Andere afwerkingen: zie pagina 6 - Autres finitions: voir page 6

Te bevestigen : 1 of 3 kraangaten

A spécifier : 1 ou 3 trous pour la robinetterie

Opbouw waskom inbegrepen - Vasque sur-encastree comprise



OPTIE: blad en opzet met uitsparing voor porseleinen opbouw waskom.

590.41620.B.xx

"tablet optie - option tablette"

OPTION: tablette et archelle avec découpe pour vasque porcelaine à sur-encastrer.

Blad met ambachtelijke afwerking
Tablette avec finition artisanale



Categorie

Marmer	C1
Graniet	C2
Quartz surfaces/Graniet	C3

Catégorie

Marbre	1.240,00
Granite	1.364,00
Quartz surfaces/Granite	1.426,00

Meerprijs voor het blad met uitsparing. De waarde van de porseleinen waskom is reeds inbegrepen in het meubel.

Supplément de prix pour la tablette avec découpe. La valeur de la vasque porcelaine est comprise dans la composition du meuble lavabo.



OPTIE: blad en opzet met uitsparing voor porseleinen onderbouw waskom.

590.41630.B.xx

"tablet optie - option tablette"

OPTION: tablette et archelle avec découpe pour vasque porcelaine à sous-encastrer.

Blad met ambachtelijke afwerking
Tablette avec finition artisanale



Categorie

Marmer	C1
Graniet	C2
Quartz surfaces/Graniet	C3

Catégorie

Marbre	1.428,00
Granite	1.565,00
Quartz surfaces/Granite	1.634,00

Meerprijs voor het blad met uitsparing. De waarde van de porseleinen waskom is reeds inbegrepen in het meubel.

Supplément de prix pour la tablette avec découpe. La valeur de la vasque porcelaine est comprise dans la composition du meuble lavabo.



Tabletten opties - Options tablettes

CATEGORIE C1

MARMER - MARBRE

Belgische Blauwe steen, gezoet
Carrara wit, gepolijst
Molianos (beige), gezoet
Light Imperador (beige), gezoet
Azul Spring, gezoet
Camaio, gezoet
Grazziano grijs, gezoet

BS
CW
MN
LI
AS
CA
GR

CATEGORIE C1

Pierre Bleue Belge, adouci
Blanc de Carrare, poli
Molianos (beige), adouci
Light Imperador (beige), adouci
Azul Spring, adouci
Camaio, adouci
Gris Grazziano, adouci

CATEGORIE C2

GRANIE - GRANITE

Zimbabwe Zwart, gepolijst

ZB

Noir Zimbabwe, poli

CATEGORIE C3

GRANIE - GRANITE

Brown Antique, gepolijst

BA

Brown Antique, poli

Belgian Blue, easy clean

QUARTZ SURFACE

BB

Belgian Blue, easy clean

Regent 121 - 2 deuren / 2 portes

Meubel ensemble - Ensemble de meuble

TWEE WASKOMMEN
DEUX VASQUES

AQUA PRESTIGE

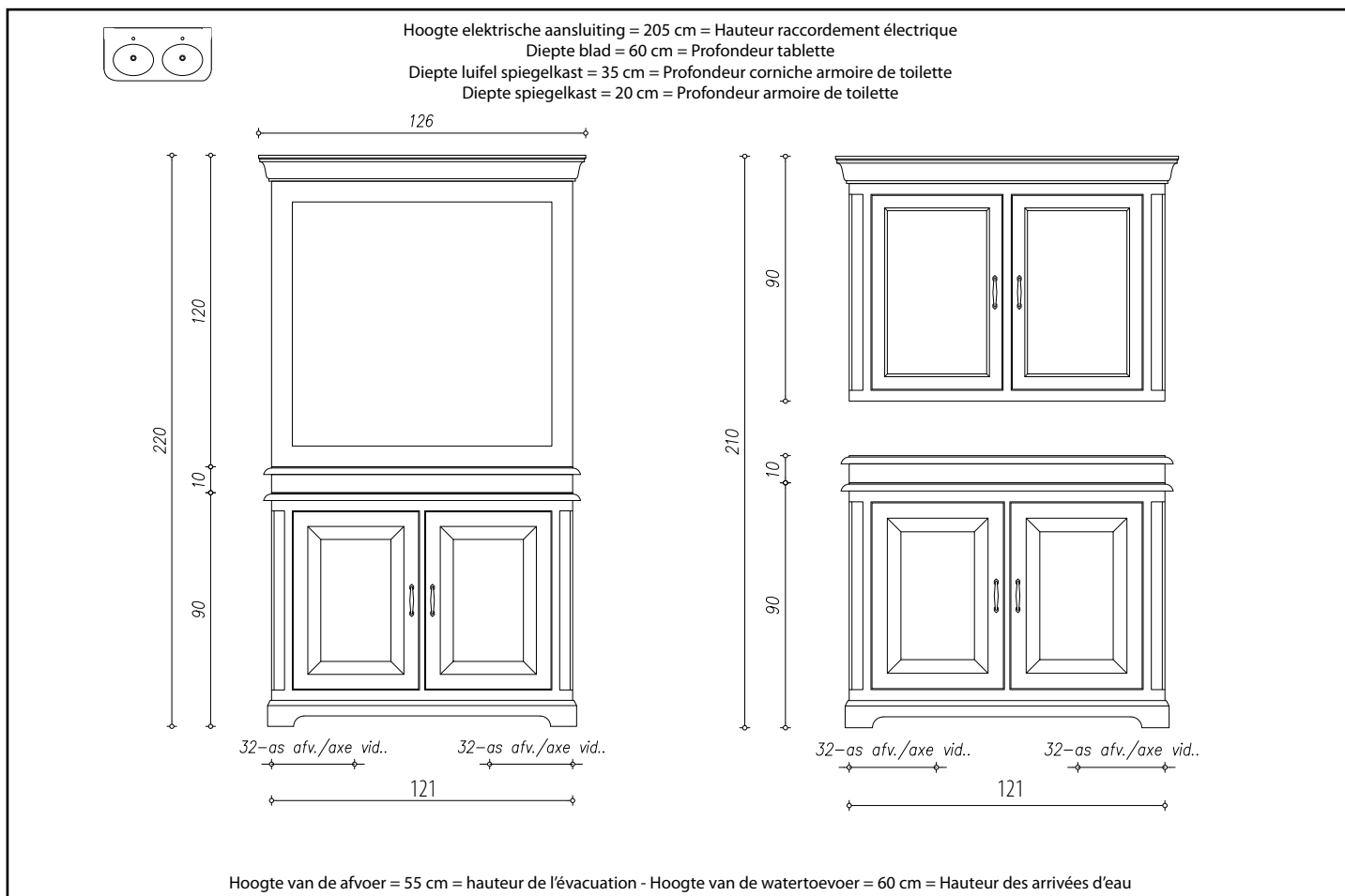

Kleurcodes meubelen - Codes couleurs meubles

Wit	20	Blanc	Amethyst paars	44	Mauve Améthyste
Ivoor	21	Ivoire	Camel	42	Camel
Gebroken wit	22	Blanc cassé	Maangrijs	25	Gris Lunaire
Aventurijn groen	36	Vert Aventurine	Diamant grijs	30	Gris Diamant
Taupe	26	Taupe	Muisgrijs	34	Gris Souris
Olijf	28	Olive	Zwart	23	Noir



Spiegel met kader in den en set LED lampen (3 x 3 Watts).

Miroir avec cadre en pin et set de lampes LED (3 x 3 Watts).

600.41200.xx.xx

"kleurcode - code couleur" + "afwerking spots - finition spots"

Afwerkingen van de LED spots - Finitions des spots LED

Chroom	CR	Chromé	650,00
Blinkend nikkel	NL	Nickel brillant	650,00
Geborsteld nikkel	NS	Nickel brossé	650,00
Licht Brons	BZ	Bronze Clair	650,00
Andere afwerkingen	xx	Autres finitions	892,00

Andere afwerkingen: zie pagina 6 - Autres finitions: voir page 6

Verlichting inbegrepen - Eclairage compris

Spiegelkast met 2 dubbelzijdige spiegeldeuren, set LED lampen (2 x 3 Watts), stopcontact en schakelaar.

Armoire de toilette avec 2 portes miroir double face, set de lampes LED (2 x 3 Watts), prise et interrupteur.

600.41210.xx.xx

"kleurcode - code couleur" + "afwerking spots & beslag - finition spots & quincaillerie"

Afwerkingen van de LED spots & meubel beslag
Finitions des spots LED & quincaillerie du meuble

Chroom	CR	Chromé	1.570,00
Blinkend nikkel	NL	Nickel brillant	1.570,00
Geborsteld nikkel	NS	Nickel brossé	1.570,00
Licht Brons	BZ	Bronze Clair	1.570,00
Andere afwerkingen	xx	Autres finitions	1.788,00

Andere afwerkingen: zie pagina 6 - Autres finitions: voir page 6

Verlichting inbegrepen - Eclairage compris

Wastafelmeubel in den met 2 deuren, blad, porseleinen onderbouw waskommen, uitsparingen en legplank voor ondermeubel.

Meuble lavabo en pin avec 2 portes, tablette, vasques porcelaine à sous encastrer, découpes et étagère pour sous-meuble.

Blad met ambachtelijke afwerking
Tablette avec finition artisanale

B

600.41250.xx.xx.xx

"kleurcode - code couleur"

"afwerking meubel beslag - finition quincaillerie"

"tablet type C1 - type de tablette C1"

Afwerkingen van het meubel beslag - Finitions de la quincaillerie du meuble

Chroom	CR	Chromé	3.905,00
Blinkend nikkel	NL	Nickel brillant	3.905,00
Geborsteld nikkel	NS	Nickel brossé	3.905,00
Licht Brons	BZ	Bronze Clair	3.905,00
Andere afwerkingen	xx	Autres finitions	3.959,00

Andere afwerkingen: zie pagina 6 - Autres finitions: voir page 6

Tablet types - Types de tablettes

CATEGORIE C1 : MARMER

Belgische Blauwe steen, gezoet
Carrara wit, gepolijst
Molianos (beige), gezoet
Light Imperador (beige), gezoet
Azul Spring, gezoet
Camaiole, gezoet
Grazziano grijs, gezoet

BS
CW
MN
LI
AS
CA
GR

CATEGORIE C1 : MARBRE

Pierre Bleue Belge, adouci
Blanc de Carrare, poli
Molianos (beige), adouci
Light Imperador (beige), adouci
Azul Spring, adouci
Camaiole, adouci
Gris Grazziano, adouci

Blad met ambachtelijke afwerking
Tablette avec finition artisanale

B

600.41250.xx.xx.xx

"kleurcode - code couleur"

"afwerking meubel beslag - finition quincaillerie"

"tablet type C2 - type de tablette C2"

Afwerkingen van het meubel beslag - Finitions de la quincaillerie du meuble

Chroom	CR	Chromé	4.060,00
Blinkend nikkel	NL	Nickel brillant	4.060,00
Geborsteld nikkel	NS	Nickel brossé	4.060,00
Licht Brons	BZ	Bronze Clair	4.060,00
Andere afwerkingen	xx	Autres finitions	4.114,00

Andere afwerkingen: zie pagina 6 - Autres finitions: voir page 6

Tablet types - Types de tablettes

CATEGORIE C2 : GRANIET

Zimbabwe Zwart, gepolijst

ZB

CATEGORIE C2 : GRANITE

Noir Zimbabwe, poli

Blad met ambachtelijke afwerking
Tablette avec finition artisanale

B

600.41250.xx.xx.xx

"kleurcode - code couleur"

"afwerking meubel beslag - finition quincaillerie"

"tablet type C3 - type de tablette C3"

Afwerkingen van het meubel beslag - Finitions de la quincaillerie du meuble

Chroom	CR	Chromé	4.135,00
Blinkend nikkel	NL	Nickel brillant	4.135,00
Geborsteld nikkel	NS	Nickel brossé	4.135,00
Licht Brons	BZ	Bronze Clair	4.135,00
Andere afwerkingen	xx	Autres finitions	4.189,00

Andere afwerkingen: zie pagina 6 - Autres finitions: voir page 6

Tablet types - Types de tablettes

CATEGORIE C3 : QUARTZ SURFACE

Belgian Blue, easy clean

BB

CATEGORIE C3 : QUARTZ SURFACE

Belgian Blue, easy clean

CATEGORIE C3 : GRANIET

Brown Antique, gepolijst

BA

CATEGORIE C3 : GRANITE

Brown Antique, poli

Volledig ondermeubel met blad in marmer, graniet of quartz surface Sous meuble complet avec tablette en marbre, granite ou quartz surface

Te bevestigen : 1 of 3 kraangaten

A spécifier : 1 ou 3 trous pour la robinetterie

Onderbouw waskommen inbegrepen - Vasques sous encastrées comprises



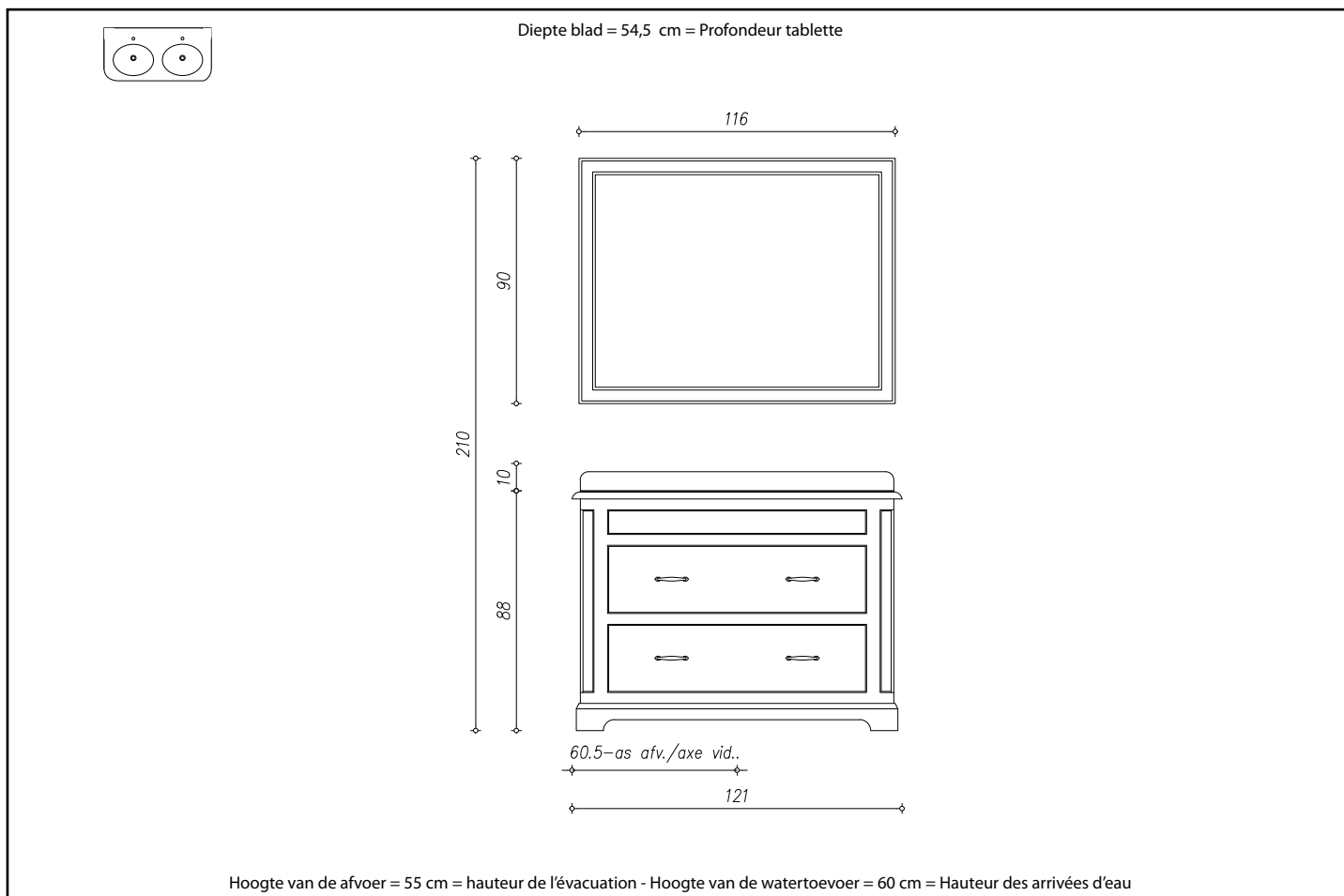

Kleurcodes meubelen - Codes couleurs meubles

Wit	20	Blanc	Amethyst paars	44	Mauve Améthyste
Ivoor	21	Ivoire	Camel	42	Camel
Gebroken wit	22	Blanc cassé	Maangrijs	25	Gris Lunaire
Aventurijn groen	36	Vert Aventurine	Diamant grijs	30	Gris Diamant
Taupe	26	Taupe	Muisgrijs	34	Gris Souris
Olijf	28	Olive	Zwart	23	Noir



Spiegel met kader in den van 116 x H : 90 cm.

Miroir avec cadre en pin de 116 x H : 90 cm.

600.41205.xx
"kleurcode - code couleur"

410,00

Verlichting kan u kiezen uit een ruime selectie wandlampen.

Eclairage disponible dans de nombreux modèles d'appliques murales.

P. 270

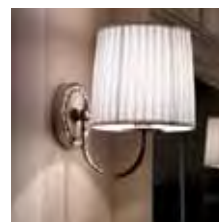

Wastafelmeubel in den met 2 laden, blad, porseleinen onderbouw waskommen en uitsparingen.

Meuble lavabo en pin avec 2 tiroirs, tablette, vasques porcelaine à sous encastrer et découpes.

600.41255.xx.xx.xx

"kleurcode - code couleur"

"afwerking meubel beslag - finition quincaillerie"

"tablet type C1 - type de tablette C1"

Afwerkingen van het meubel beslag - Finitions de la quincaillerie du meuble

Chroom	CR	Chromé	3.985,00
Blinkend nikkel	NL	Nickel brillant	3.985,00
Geborsteld nikkel	NS	Nickel brossé	3.985,00
Licht Brons	BZ	Bronze Clair	3.985,00
Andere afwerkingen	xx	Autres finitions	4.021,00

Andere afwerkingen: zie pagina 6 - Autres finitions: voir page 6

Tablet types - Types de tablettes

CATEGORIE C1 : MARMER

Belgische Blauwe steen, gezoet
Carrara wit, gepolijst
Molianos (beige), gezoet
Light Imperador (beige), gezoet
Azul Spring, gezoet
Camaiole, gezoet
Grazziano grijs, gezoet

BS
CW
MN
LI
AS
CA
GR

CATEGORIE C1 : MARBRE

Pierre Bleue Belge, adouci
Blanc de Carrare, poli
Molianos (beige), adouci
Light Imperador (beige), adouci
Azul Spring, adouci
Camaiole, adouci
Gris Grazziano, adouci

Blad met ambachtelijke afwerking
Tablette avec finition artisanale

B

600.41255.xx.xx.xx

"kleurcode - code couleur"

"afwerking meubel beslag - finition quincaillerie"

"tablet type C2 - type de tablette C2"

Afwerkingen van het meubel beslag - Finitions de la quincaillerie du meuble

Chroom	CR	Chromé	4.100,00
Blinkend nikkel	NL	Nickel brillant	4.100,00
Geborsteld nikkel	NS	Nickel brossé	4.100,00
Licht Brons	BZ	Bronze Clair	4.100,00
Andere afwerkingen	xx	Autres finitions	4.136,00

Andere afwerkingen: zie pagina 6 - Autres finitions: voir page 6

Tablet types - Types de tablettes

CATEGORIE C2 : GRANIET

Zimbabwe Zwart, gepolijst

ZB

CATEGORIE C2 : GRANITE

Noir Zimbabwe, poli

Blad met ambachtelijke afwerking
Tablette avec finition artisanale

B

600.41255.xx.xx.xx

"kleurcode - code couleur"

"afwerking meubel beslag - finition quincaillerie"

"tablet type C3 - type de tablette C3"

Afwerkingen van het meubel beslag - Finitions de la quincaillerie du meuble

Chroom	CR	Chromé	4.155,00
Blinkend nikkel	NL	Nickel brillant	4.155,00
Geborsteld nikkel	NS	Nickel brossé	4.155,00
Licht Brons	BZ	Bronze Clair	4.155,00
Andere afwerkingen	xx	Autres finitions	4.191,00

Andere afwerkingen: zie pagina 6 - Autres finitions: voir page 6

Tablet types - Types de tablettes

CATEGORIE C3 : QUARTZ SURFACE

Belgian Blue, easy clean

BB

CATEGORIE C3 : QUARTZ SURFACE

Belgian Blue, easy clean

CATEGORIE C3 : GRANIET

Brown Antique, gepolijst

BA

CATEGORIE C3 : GRANITE

Brown Antique, poli

Blad met ambachtelijke afwerking
Tablette avec finition artisanale

B

Volledig ondermeubel met blad in marmer, graniet of quartz surface Sous meuble complet avec tablette en marbre, granite ou quartz surface

Te bevestigen : 1 of 3 kraangaten

A spécifier : 1 ou 3 trous pour la robinetterie

Onderbouw waskommen inbegrepen - Vasques sous encastrées comprises



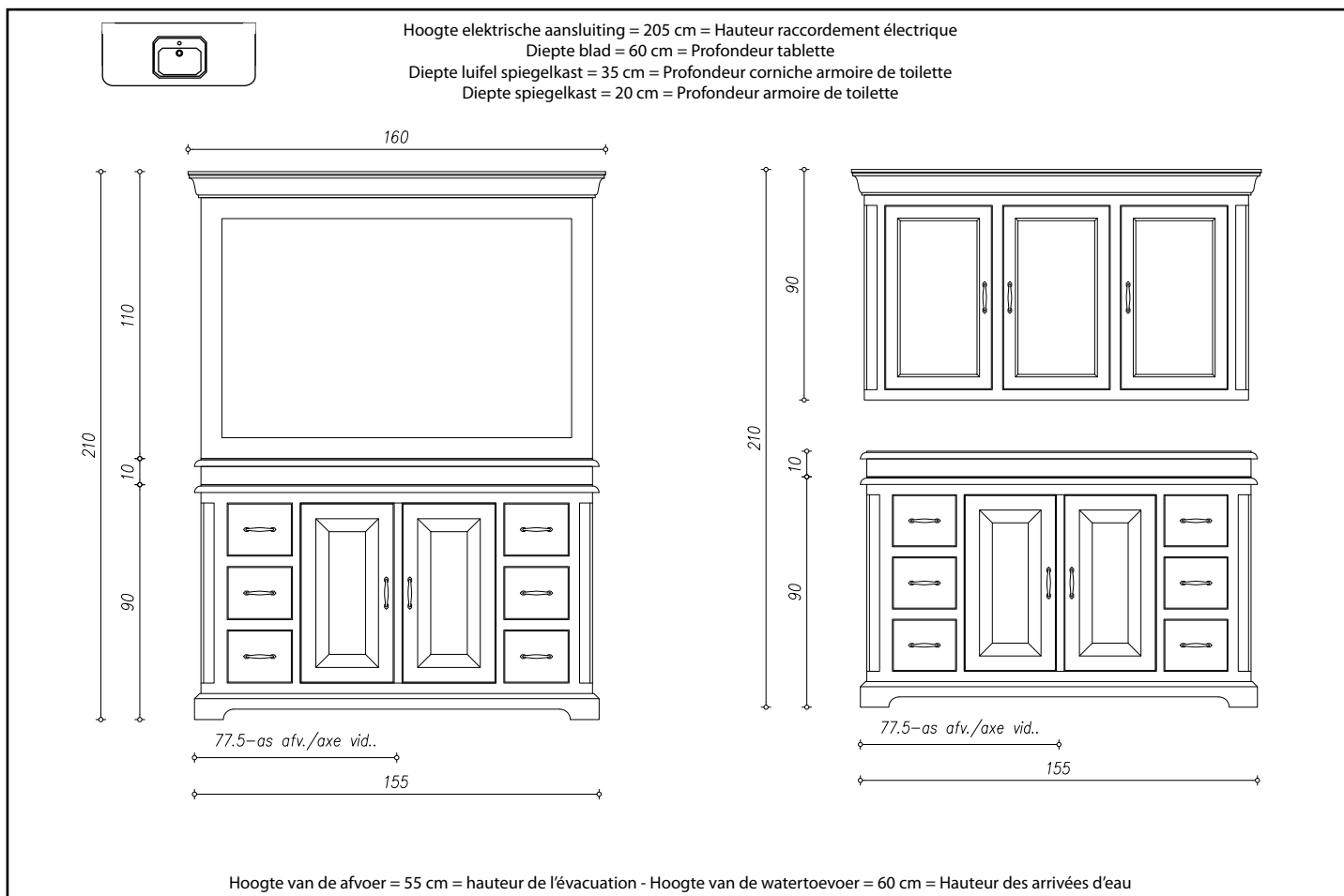

Kleurcodes meubelen - Codes couleurs meubles

Wit	20	Blanc	Amethyst paars	44	Mauve Améthyste
Ivoor	21	Ivoire	Camel	42	Camel
Gebroken wit	22	Blanc cassé	Maangrijs	25	Gris Lunaire
Aventurijn groen	36	Vert Aventurine	Diamant grijs	30	Gris Diamant
Taupe	26	Taupe	Muisgrijs	34	Gris Souris
Olijf	28	Olive	Zwart	23	Noir



Spiegel met kader in den en set LED lampen (4 x 3 Watts).

Miroir avec cadre en pin et set de lampes LED (4 x 3 Watts).

600.42000.xx.xx

"kleurcode - code couleur" + "afwerking spots - finition spots"

Afwerkingen van de LED spots - Finitions des spots LED

Chroom	CR	Chromé	785,00
Blinkend nikkel	NL	Nickel brillant	785,00
Geborsteld nikkel	NS	Nickel brossé	785,00
Licht Brons	BZ	Bronze Clair	785,00
Andere afwerkingen	xx	Autres finitions	1.000,00

Andere afwerkingen: zie pagina 6 - Autres finitions: voir page 6

Verlichting inbegrepen - Eclairage compris

Spiegelkast met 3 dubbelzijdige spiegeldeuren, set LED lampen (3 x 3 Watts), stopcontact en schakelaar.

Armoire de toilette avec 3 portes miroir double face, set de lampes LED (3 x 3 Watts), prise et interrupteur.

600.42100.xx.xx

"kleurcode - code couleur" + "afwerking spots & beslag - finition spots & quincaillerie"

Afwerkingen van de LED spots & meubel beslag

Finitions des spots LED & quincaillerie du meuble

Chroom	CR	Chromé	1.795,00
Blinkend nikkel	NL	Nickel brillant	1.795,00
Geborsteld nikkel	NS	Nickel brossé	1.795,00
Licht Brons	BZ	Bronze Clair	1.795,00
Andere afwerkingen	xx	Autres finitions	2.140,00

Andere afwerkingen: zie pagina 6 - Autres finitions: voir page 6

Verlichting inbegrepen - Eclairage compris

Wastafelmeubel in den met 2 deuren en 6 soft-close laden, houten blad, porseleinen waskom, uitsparing en legplank voor ondermeubel.

Meuble lavabo en pin avec 2 portes et 6 tiroirs avec glissières temporisées, tablette en bois, vasque porcelaine, découpe et étagère pour sous-meuble.

600.42150.xx.xx

"kleurcode - code couleur" + "afwerking meubel beslag - finition quincaillerie"

Afwerkingen van het meubel beslag - Finitions de la quincaillerie du meuble

Chroom	CR	Chromé	2.660,00
Blinkend nikkel	NL	Nickel brillant	2.660,00
Geborsteld nikkel	NS	Nickel brossé	2.660,00
Licht Brons	BZ	Bronze Clair	2.660,00
Andere afwerkingen	xx	Autres finitions	2.750,00

Andere afwerkingen: zie pagina 6 - Autres finitions: voir page 6

Te bevestigen : 1 of 3 kraangaten
A spécifier : 1 ou 3 trous pour la robinetterie

Opbouw waskom inbegrepen - Vasque sur-encastree comprise



OPTIE: blad en opzet met uitsparing voor porseleinen opbouw waskom.

590.42490.B.xx

"tablet optie - option tablette"

OPTION: tablette et archelle avec découpe pour vasque porcelaine à sur-encastrer.

Blad met ambachtelijke afwerking
Tablette avec finition artisanale



Categorie		Catégorie	
Marmer	C1	Marbre	1.397,00
Graniet	C2	Granite	1.536,00
Quartz surfaces/Graniet	C3	Quartz surfaces/Granite	1.606,00

Meerprijs voor het blad met uitsparing. De waarde van de porseleinen waskom is reeds inbegrepen in het meubel.
Supplément de prix pour la tablette avec découpe. La valeur de la vasque porcelaine est comprise dans la composition du meuble lavabo.



OPTIE: blad en opzet met uitsparing voor porseleinen onderbouw waskom.

590.42495.B.xx

"tablet optie - option tablette"

OPTION: tablette et archelle avec découpe pour vasque porcelaine à sous-encastrer.

Blad met ambachtelijke afwerking
Tablette avec finition artisanale



Categorie		Catégorie	
Marmer	C1	Marbre	1.585,00
Graniet	C2	Granite	1.738,00
Quartz surfaces/Graniet	C3	Quartz surfaces/Granite	1.814,00

Meerprijs voor het blad met uitsparing. De waarde van de porseleinen waskom is reeds inbegrepen in het meubel.
Supplément de prix pour la tablette avec découpe. La valeur de la vasque porcelaine est comprise dans la composition du meuble lavabo.



Tabletten opties - Options tablettes

CATEGORIE C1

Belgische Blauwe steen, gezoet
Carrara wit, gepolijst
Molianos (beige), gezoet
Light Imperador (beige), gezoet
Azul Spring, gezoet
Camaioere, gezoet
Grazziano grijs, gezoet

MARMER - MARBRE

BS
CW
MN
LI
AS
CA
GR

CATEGORIE C1

Pierre Bleue Belge, adouci
Blanc de Carrare, poli
Molianos (beige), adouci
Light Imperador (beige), adouci
Azul Spring, adouci
Camaioere, adouci
Gris Grazziano, adouci

CATEGORIE C2

Zimbabwe Zwart, gepolijst

GRANIET - GRANITE

ZB

Noir Zimbabwe, poli

CATEGORIE C3

Brown Antique, gepolijst

GRANIET - GRANITE

BA

Brown Antique, poli

Belgian Blue, easy clean

QUARTZ SURFACE

BB

Belgian Blue, easy clean

Wastafelmeubel in den met 2 deuren en 4 soft-close laden, houten blad, porseleinen waskommen, uitsparingen en legplanken voor ondermeubel.

Meuble lavabo en pin avec 2 portes et 4 tiroirs avec glissières temporisées, tablette en bois, vasques porcelaine, découpes et étagères pour sous-meuble.

600.42300.xx.xx

"kleurcode - code couleur" + "afwerking meubel beslag - finition quincaillerie"

Afwerkingen van het meubel beslag - Finitions de la quincaillerie du meuble

Chroom	CR	Chromé	2.870,00
Blinkend nikkel	NL	Nickel brillant	2.870,00
Geborsteld nikkel	NS	Nickel brossé	2.870,00
Licht Brons	BZ	Bronze Clair	2.870,00
Andere afwerkingen	xx	Autres finitions	2.960,00

Andere afwerkingen: zie pagina 6 - Autres finitions: voir page 6

Te bevestigen : 1 of 3 kraangaten
A spécifier : 1 ou 3 trous pour la robinetterie

Opbouw waskommen inbegrepen - Vasques sur encastrées comprises



OPTIE: blad en opzet met uitsparingen voor porseleinen opbouw waskommen.

590.42690.B.xx

"tablet optie - option tablette"

OPTION: tablette et archelle avec découpes pour vasques porcelaine à sur encastrer.

Blad met ambachtelijke afwerking
Tablette avec finition artisanale



Categorie

Marmar	C1
Graniet	C2
Quartz surfaces/Graniet	C3

Catégorie

Marbre	1.447,00
Granite	1.592,00
Quartz surfaces/Granite	1.664,00

Meerprijs voor het blad met uitsparingen. De waarde van de porseleinen waskommen is reeds inbegrepen in het meubel.
Supplément de prix pour la tablette avec découpes. La valeur des vasques porcelaine est comprise dans la composition du meuble lavabo.



OPTIE: blad en opzet met uitsparingen voor porseleinen onderbouw waskommen.

590.42695.B.xx

"tablet optie - option tablette"

OPTION: tablette et archelle avec découpes pour vasques porcelaine à sous encastrer.

Blad met ambachtelijke afwerking
Tablette avec finition artisanale



Categorie

Marmar	C1
Graniet	C2
Quartz surfaces/Graniet	C3

Catégorie

Marbre	1.824,00
Granite	1.995,00
Quartz surfaces/Granite	2.081,00

Meerprijs voor het blad met uitsparingen. De waarde van de porseleinen waskommen is reeds inbegrepen in het meubel.
Supplément de prix pour la tablette avec découpes. La valeur des vasques porcelaine est comprise dans la composition du meuble lavabo.



Tabletten opties - Options tablettes

CATEGORIE C1

MARMER - MARBRE

Belgische Blauwe steen, gezoet	BS
Carrara wit, gepolijst	CW
Molianos (beige), gezoet	MN
Light Imperador (beige), gezoet	LI
Azul Spring, gezoet	AS
Camaio, gezoet	CA
Grazziano grijs, gezoet	GR

CATEGORIE C1

Pierre Bleue Belge, adouci
Blanc de Carrare, poli
Molianos (beige), adouci
Light Imperador (beige), adouci
Azul Spring, adouci
Camaio, adouci
Gris Grazziano, adouci

CATEGORIE C2

GRANIET - GRANITE

Zimbabwe Zwart, gepolijst

ZB

Noir Zimbabwe, poli

CATEGORIE C2

CATEGORIE C3

GRANIET - GRANITE

Brown Antique, gepolijst

BA

Brown Antique, poli

CATEGORIE C3

QUARTZ SURFACE

Belgian Blue, easy clean

BB

Belgian Blue, easy clean

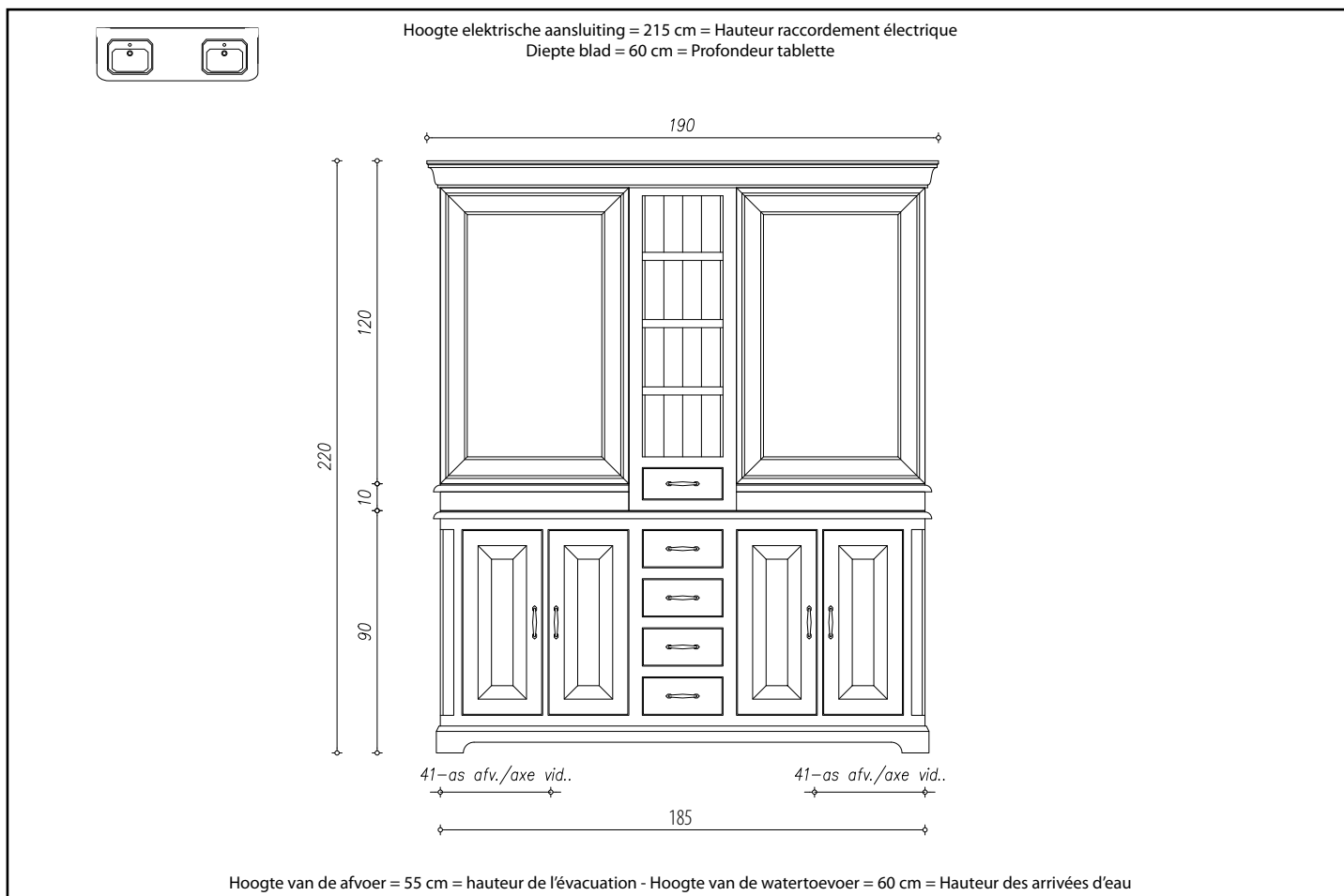

Kleurcodes meubelen - Codes couleurs meubles

Wit	20	Blanc	Amethyst paars	44	Mauve Améthyste
Ivoor	21	Ivoire	Camel	42	Camel
Gebroken wit	22	Blanc cassé	Maangrijs	25	Gris Lunaire
Aventurijn groen	36	Vert Aventurine	Diamant grijs	30	Gris Diamant
Taupe	26	Taupe	Muisgrijs	34	Gris Souris
Olijf	28	Olive	Zwart	23	Noir



Wastafel meubel in den met 4 deuren en 4 soft-close laden, houten blad, spiegel met kader, open rekje met lade, LED verlichting (4 x 3 Watts), porseleinen waskommen, uitsparingen en legplanken voor ondermeubel.

600.42600.xx.xx

"kleurcode - code couleur" + "afwerking spots & beslag - finition spots & quincaillerie"

Meuble lavabo en pin avec 4 portes et 4 tiroirs avec glissières temporisées, tablette en bois, miroir avec cadre, étagère ouverte avec tiroir, éclairage LED (4 x 3 Watts), vasques porcelaine, découpes et étagères pour sous-meuble.

Afwerkingen van de LED spots & meubel beslag
Finitions des spots LED & quincaillerie du meuble

Chroom	CR	Chromé	4.280,00
Blinkend nikkel	NL	Nickel brillant	4.280,00
Geborsteld nikkel	NS	Nickel brossé	4.280,00
Licht Brons	BZ	Bronze Clair	4.280,00
Andere afwerkingen	xx	Autres finitions	4.911,00

Andere afwerkingen: zie pagina 6 - Autres finitions: voir page 6

**Te bevestigen : 1 of 3 kraangaten
A spécifier : 1 ou 3 trous pour la robinetterie**

Verlichting inbegrepen - Eclairage compris
Opbouw waskommen inbegrepen - Vasques sur encastrées comprises



OPTIE: blad en opzet met uitsparingen voor porseleinen opbouw waskommen. **590.43600.B.xx**
"tablet optie - option tablette"

OPTION: tablette et archelle avec découpes pour vasques porcelaine à sur encastrer.

Categorie	Marmer	Grانيت	Quartz surfaces/Grانيت	Categorie	Marbre	Granite	Quartz surfaces/Granite
	C1				1.675,00		
		C2				1.842,00	
			C3				1.926,00

Blad met ambachtelijke afwerking
Tablette avec finition artisanale

Meerprijs voor het blad met uitsparingen. De waarde van de porseleinen waskommen is reeds inbegrepen in het meubel.
Supplément de prix pour la tablette avec découpes. La valeur des vasques porcelaine est comprise dans la composition du meuble lavabo.

OPTIE: blad en opzet met uitsparingen voor porseleinen onderbouw waskommen. **590.43690.B.xx**
"tablet optie - option tablette"

OPTION: tablette et archelle avec découpes pour vasques porcelaine à sous encastrer.

Categorie	Marmer	Grانيت	Quartz surfaces/Grانيت	Categorie	Marbre	Granite	Quartz surfaces/Granite
	C1				2.051,00		
		C2				2.245,00	
			C3				2.343,00

Blad met ambachtelijke afwerking
Tablette avec finition artisanale

Meerprijs voor het blad met uitsparingen. De waarde van de porseleinen waskommen is reeds inbegrepen in het meubel.
Supplément de prix pour la tablette avec découpes. La valeur des vasques porcelaine est comprise dans la composition du meuble lavabo.

Optie: extra LED lamp in het open rekje en glazen leggers (houten kader). **600.17585.xx**
"afwerking spots - finition spots"

Option: lampe LED supplémentaire dans l'étagère ouverte et étagères vitrées (cadre en bois).

	Chroom	Blinkend nikkel	Geborsteld nikkel	Licht Brons	Andere afwerkingen	Chromé	Nickel brillant	Nickel brossé	Bronze Clair	Autres finitions
	CR	NL	NS	BZ	xx					
						150,00	150,00	150,00	150,00	241,00

Andere afwerkingen: zie pagina 6 - Autres finitions: voir page 6

Optie: glazen deur voor open rekje. **600.17320.L.xx**
"Scharnieren links - charnières à gauche"

Option: porte vitrée pour étagère ouverte. **600.17320.R.xx**
"Scharnieren rechts - charnières à droite"

"afwerking meubel beslag - finition quincaillerie"

	Chroom	Blinkend nikkel	Geborsteld nikkel	Licht Brons	Andere afwerkingen	Chromé	Nickel brillant	Nickel brossé	Bronze Clair	Autres finitions
	CR	NL	NS	BZ	xx					
						160,00	187,00	187,00	187,00	187,00

Andere afwerkingen: zie pagina 6 - Autres finitions: voir page 6

Tabletten opties - Options tablettes

CATEGORIE C1	MARMER - MARBRE	CATEGORIE C1	CATEGORIE C2	GRANIE - GRANITE	CATEGORIE C2
Belgische Blauwe steen, gezoet	BS	Pierre Bleue Belge, adouci	Zimbabwe Zwart, gepolijst	ZB	Noir Zimbabwe, poli
Carrara wit, gepolijst	CW	Blanc de Carrare, poli			
Molianos (beige), gezoet	MN	Molianos (beige), adouci			
Light Imperador (beige), gezoet	LI	Light Imperador (beige), adouci			
Azul Spring, gezoet	AS	Azul Spring, adouci			
Camaioere, gezoet	CA	Camaioere, adouci			
Grazziano grijs, gezoet	GR	Gris Grazziano, adouci			
			CATEGORIE C3	GRANIE - GRANITE	CATEGORIE C3
			Brown Antique, gepolijst	BA	Brown Antique, poli
			QUARTZ SURFACE		
			Belgian Blue, easy clean	BB	Belgian Blue, easy clean

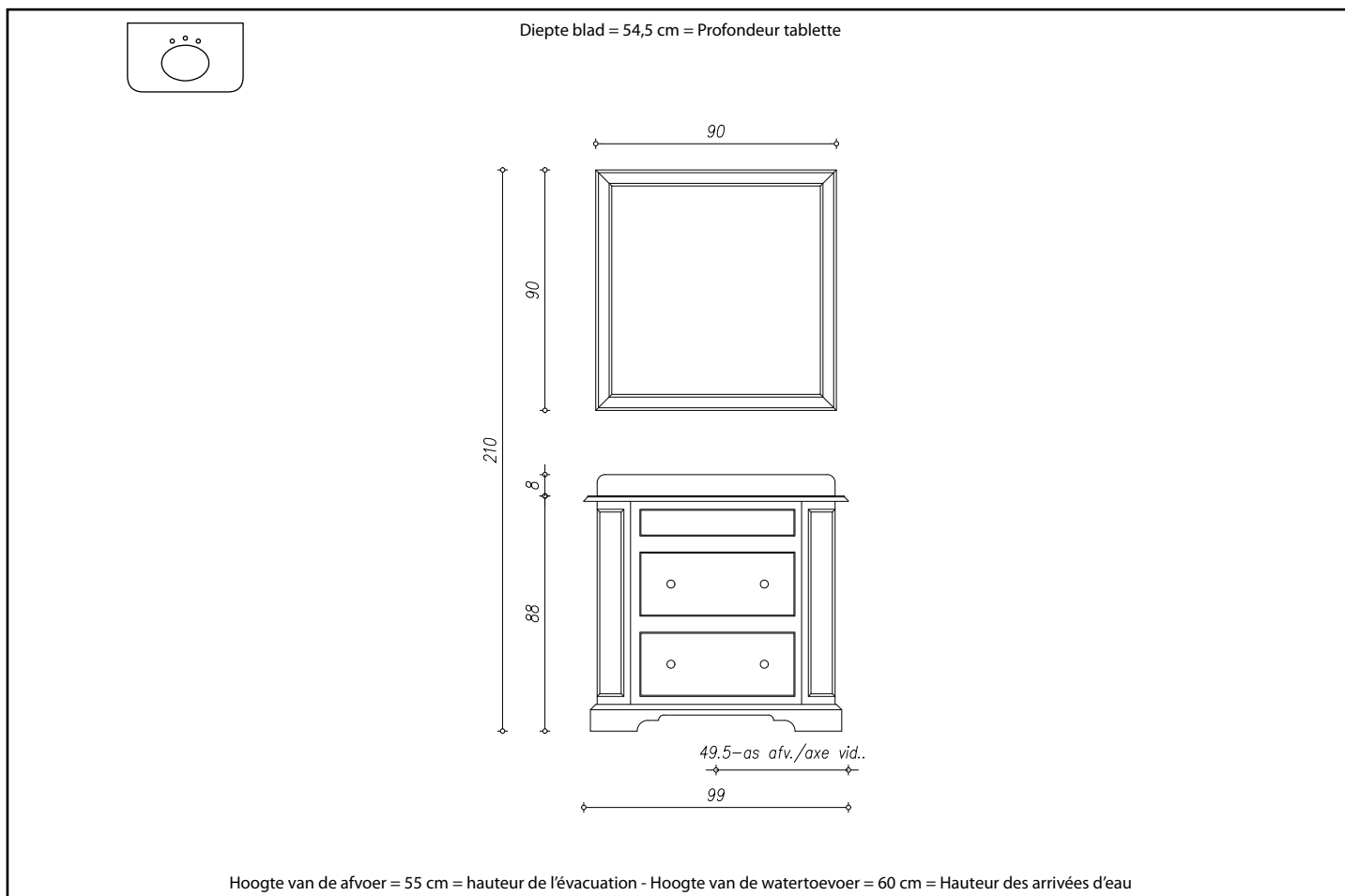

Kleurcodes meubelen - Codes couleurs meubles

Wit	20	Blanc	Amethyst paars	44	Mauve Améthyste
Ivoor	21	Ivoire	Camel	42	Camel
Gebroken wit	22	Blanc cassé	Maangrijs	25	Gris Lunaire
Aventurijn groen	36	Vert Aventurine	Diamant grijs	30	Gris Diamant
Taupe	26	Taupe	Muisgrijs	34	Gris Souris
Olijf	28	Olive	Zwart	23	Noir



Verlichting kan u kiezen uit een ruime selectie wandlampen.

Eclairage disponible dans de nombreux modèles d'appliques murales.

P. 270

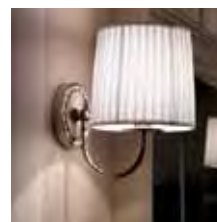

Spiegel met kader in den van 90 x H : 90 cm.

600.34100.xx
"kleurcode - code couleur"

390,00

Miroir avec cadre en pin de 90 x H : 90 cm.

Wastafelmeubel in den met 2 soft-close laden en marmeren blad met porseleinen onderbouw waskom.

600.34200.xx.xx.xx
"kleurcode - code couleur"
"afwerking meubel beslag - finition quincaillerie"
"tablet type C1 - type de tablette C1"

Meuble lavabo en pin avec 2 tiroirs avec glissières temporisées et tablette en marbre avec vasque porcelaine à sous-encaster.

Afwerkingen van het meubel beslag - Finitions de la quincaillerie du meuble			
Chroom	CR	Chromé	3.090,00
Blinkend nikkel	NL	Nickel brillant	3.090,00
Geborsteld nikkel	NS	Nickel brossé	3.090,00
Licht Brons	BZ	Bronze Clair	3.090,00
Andere afwerkingen	xx	Autres finitions	3.126,00

Andere afwerkingen: zie pagina 6 - Autres finitions: voir page 6

Tablet types - Types de tablettes

CATEGORIE C1 : MARMER

Belgische Blauwe steen, gezoet	BS
Carrara wit, gepolijst	CW
Molianos (beige), gezoet	MN
Light Imperador (beige), gezoet	LI
Azul Spring, gezoet	AS
Camaiore, gezoet	CA
Grazziano grijs, gezoet	GR

CATEGORIE C1 : MARBRE

Pierre Bleue Belge, adouci
Blanc de Carrare, poli
Molianos (beige), adouci
Light Imperador (beige), adouci
Azul Spring, adouci
Camaiore, adouci
Gris Grazziano, adouci

Blad met ambachtelijke afwerking
Tablette avec finition artisanale



600.34200.xx.xx.xx
"kleurcode - code couleur"
"afwerking meubel beslag - finition quincaillerie"
"tablet type C2 - type de tablette C2"

Afwerkingen van het meubel beslag - Finitions de la quincaillerie du meuble			
Chroom	CR	Chromé	3.175,00
Blinkend nikkel	NL	Nickel brillant	3.175,00
Geborsteld nikkel	NS	Nickel brossé	3.175,00
Licht Brons	BZ	Bronze Clair	3.175,00
Andere afwerkingen	xx	Autres finitions	3.211,00

Andere afwerkingen: zie pagina 6 - Autres finitions: voir page 6

Tablet types - Types de tablettes

CATEGORIE C2 : GRANJET

Zimbabwe Zwart, gepolijst	ZB
---------------------------	-----------

CATEGORIE C2 : GRANITE

Noir Zimbabwe, poli

Blad met ambachtelijke afwerking
Tablette avec finition artisanale



600.34200.xx.xx.xx
"kleurcode - code couleur"
"afwerking meubel beslag - finition quincaillerie"
"tablet type C3 - type de tablette C3"

Afwerkingen van het meubel beslag - Finitions de la quincaillerie du meuble			
Chroom	CR	Chromé	3.215,00
Blinkend nikkel	NL	Nickel brillant	3.215,00
Geborsteld nikkel	NS	Nickel brossé	3.215,00
Licht Brons	BZ	Bronze Clair	3.215,00
Andere afwerkingen	xx	Autres finitions	3.251,00

Andere afwerkingen: zie pagina 6 - Autres finitions: voir page 6

Tablet types - Types de tablettes

CATEGORIE C3 : QUARTZ SURFACE

Belgian Blue, easy clean	BB
--------------------------	-----------

CATEGORIE C3 : QUARTZ SURFACE

Belgian Blue, easy clean

CATEGORIE C3 : GRANJET

Brown Antique, gepolijst	BA
--------------------------	-----------

CATEGORIE C3 : GRANITE

Brown Antique, poli

Blad met ambachtelijke afwerking
Tablette avec finition artisanale



Volledig ondermeubel met blad in marmer, graniet of quartz surface Sous meuble complet avec tablette en marbre, granite ou quartz surface

Te bevestigen : 1 of 3 kraangaten

A spécifier : 1 ou 3 trous pour la robinetterie

Onderbouw waskom inbegrepen - Vasque sous encastrée comprise



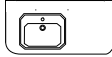

Links model - Modèle gauche

Hoogte elektrische aansluiting = 205 cm = Hauteur raccordement électrique
 Diepte blad = 60 cm = Profondeur tablette
 Diepte luifel spiegelkast = 35 cm = Profondeur corniche armoire de toilette
 Diepte spiegelkast = 20 cm = Profondeur armoire de toilette



Rechts model - Modèle droit

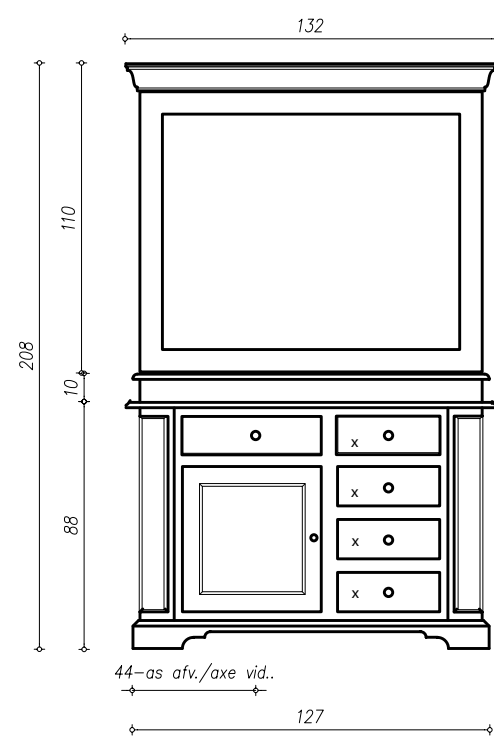

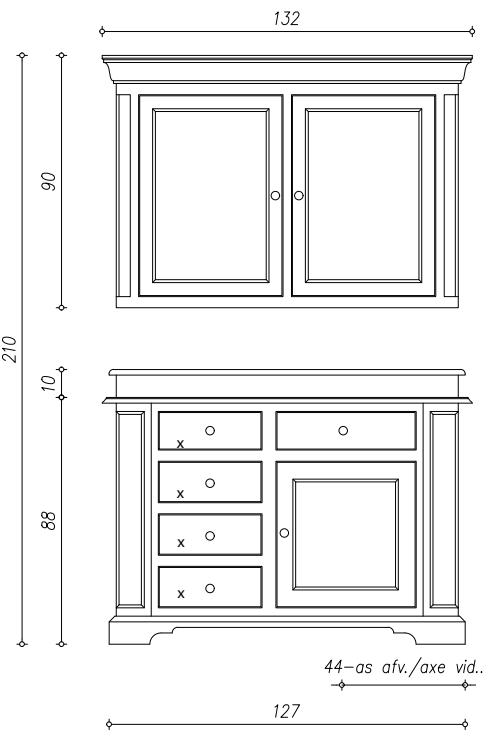

X = bruikbare laden - tiroirs fonctionnels
 Hoogte van de afvoer = 55 cm = hauteur de l'évacuation - Hoogte van de watertoevoer = 60 cm = Hauteur des arrivées d'eau

Kleurcodes meubelen - Codes couleurs meubles

Wit	20	Blanc	Amethyst paars	44	Mauve Améthyste
Ivoor	21	Ivoire	Camel	42	Camel
Gebroken wit	22	Blanc cassé	Maangrijs	25	Gris Lunaire
Aventurijn groen	36	Vert Aventurine	Diamant grijs	30	Gris Diamant
Taupe	26	Taupe	Muisgrijs	34	Gris Souris
Olijf	28	Olive	Zwart	23	Noir



Spiegel met kader in den en set LED lampen (3 x 3 Watts).

Miroir avec cadre en pin et set de lampes LED (3 x 3 Watts).

600.35000.xx.xx

"kleurcode - code couleur" + "afwerking spots - finition spots"

Afwerkingen van de LED spots - Finitions des spots LED

Chroom	CR	Chromé	615,00
Blinkend nikkel	NL	Nickel brillant	615,00
Geborsteld nikkel	NS	Nickel brossé	615,00
Licht Brons	BZ	Bronze Clair	615,00
Andere afwerkingen	xx	Autres finitions	881,00

Andere afwerkingen: zie pagina 6 - Autres finitions: voir page 6

Verlichting inbegrepen - Eclairage compris

Spiegelkast met 2 dubbelzijdige spiegeldeuren, set LED lampen (2 x 3 Watts), stopcontact en schakelaar.

Armoire de toilette avec 2 portes miroir double face, set de lampes LED (2 x 3 Watts), prise et interrupteur.

600.35100.xx.xx

"kleurcode - code couleur" + "afwerking spots & beslag - finition spots & quincaillerie"

Afwerkingen van de LED spots & meubel beslag
 Finitions des spots LED & quincaillerie du meuble

Chroom	CR	Chromé	1.120,00
Blinkend nikkel	NL	Nickel brillant	1.120,00
Geborsteld nikkel	NS	Nickel brossé	1.120,00
Licht Brons	BZ	Bronze Clair	1.120,00
Andere afwerkingen	xx	Autres finitions	1.458,00

Andere afwerkingen: zie pagina 6 - Autres finitions: voir page 6

Verlichting inbegrepen - Eclairage compris

Wastafelmeubel in den met 1 deur, 4 soft-close laden, 1 valse lade, houten blad, porseleinen waskom, uitsparing en legplank voor ondermeubel.

600.35200L.xx.xx
"kleurcode - code couleur" + "afwerking meubel beslag - finition quincaillerie"

Links model - Modèle gauche

Meuble lavabo en pin avec 1 porte, 4 tiroirs avec glissières temporisées, 1 tiroir fictif, tablette en bois, vasque porcelaine, découpe et étagère pour sous-meuble.

600.35200R.xx.xx
"kleurcode - code couleur" + "afwerking meubel beslag - finition quincaillerie"

Rechts model - Modèle droit

Afwerkingen van het meubel beslag - Finitions de la quincaillerie du meuble

Chroom	CR	Chromé	2.340,00
Blinkend nikkel	NL	Nickel brillant	2.340,00
Geborsteld nikkel	NS	Nickel brossé	2.340,00
Licht Brons	BZ	Bronze Clair	2.340,00
Andere afwerkingen	xx	Autres finitions	2.430,00

Andere afwerkingen: zie pagina 6 - Autres finitions: voir page 6

Te bevestigen : 1 of 3 kraangaten
A spécifier : 1 ou 3 trous pour la robinetterie

Opbouw waskom inbegrepen - Vasque sur-encastree comprise



OPTIE: blad en opzet met uitsparing voor porseleinen opbouw waskom.

590.35200L.B.xx
590.35200R.B.xx

Links model - Modèle gauche
Rechts model - Modèle droit

OPTION: tablette et archelle avec découpe pour vasque porcelaine à sur encastren.

"tablet optie - option tablette"

Blad met ambachtelijke afwerking
Tablette avec finition artisanale



Categorie		Categorie	
Marmer	C1	Marbre	1.240,00
Grانيت	C2	Granite	1.364,00
Quartz surfaces/Grانيت	C3	Quartz surfaces/Granite	1.426,00

Meerprijs voor het blad met uitsparing. De waarde van de porseleinen waskom is reeds inbegrepen in het meubel.
Supplément de prix pour la tablette avec découpe. La valeur de la vasque porcelaine est comprise dans la composition du meuble lavabo.



OPTIE: blad en opzet met uitsparing voor porseleinen onderbouw waskom.

590.35300L.B.xx
590.35300R.B.xx

Links model - Modèle gauche
Rechts model - Modèle droit

OPTION: tablette et archelle avec découpe pour vasque porcelaine à sous encastren.

"tablet optie - option tablette"

Blad met ambachtelijke afwerking
Tablette avec finition artisanale



Categorie		Categorie	
Marmer	C1	Marbre	1.428,00
Grانيت	C2	Granite	1.565,00
Quartz surfaces/Grانيت	C3	Quartz surfaces/Granite	1.634,00

Meerprijs voor het blad met uitsparing. De waarde van de porseleinen waskom is reeds inbegrepen in het meubel.
Supplément de prix pour la tablette avec découpe. La valeur de la vasque porcelaine est comprise dans la composition du meuble lavabo.



Tabletten opties - Options tablettes

CATEGORIE C1

MARMER - MARBRE

Belgische Blauwe steen, gezoet
Carrara wit, gepolijst
Molianos (beige), gezoet
Light Imperador (beige), gezoet
Azul Spring, gezoet
Camaioere, gezoet
Grazziano grijs, gezoet

BS
CW
MN
LI
AS
CA
GR

CATEGORIE C1

Pierre Bleue Belge, adouci
Blanc de Carrare, poli
Molianos (beige), adouci
Light Imperador (beige), adouci
Azul Spring, adouci
Camaioere, adouci
Gris Grazziano, adouci

CATEGORIE C2

GRANIE - GRANITE

Zimbabwe Zwart, gepolijst

ZB

Noir Zimbabwe, poli

CATEGORIE C3

GRANIE - GRANITE

Brown Antique, gepolijst

BA

Brown Antique, poli

Belgian Blue, easy clean

QUARTZ SURFACE

BB

Belgian Blue, easy clean

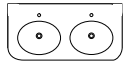

Hoogte elektrische aansluiting = 205 cm = Hauteur raccordement électrique
 Diepte blad = 60 cm = Profondeur tablette
 Diepte luifel spiegelkast = 35 cm = Profondeur corniche armoire de toilette
 Diepte spiegelkast = 20 cm = Profondeur armoire de toilette

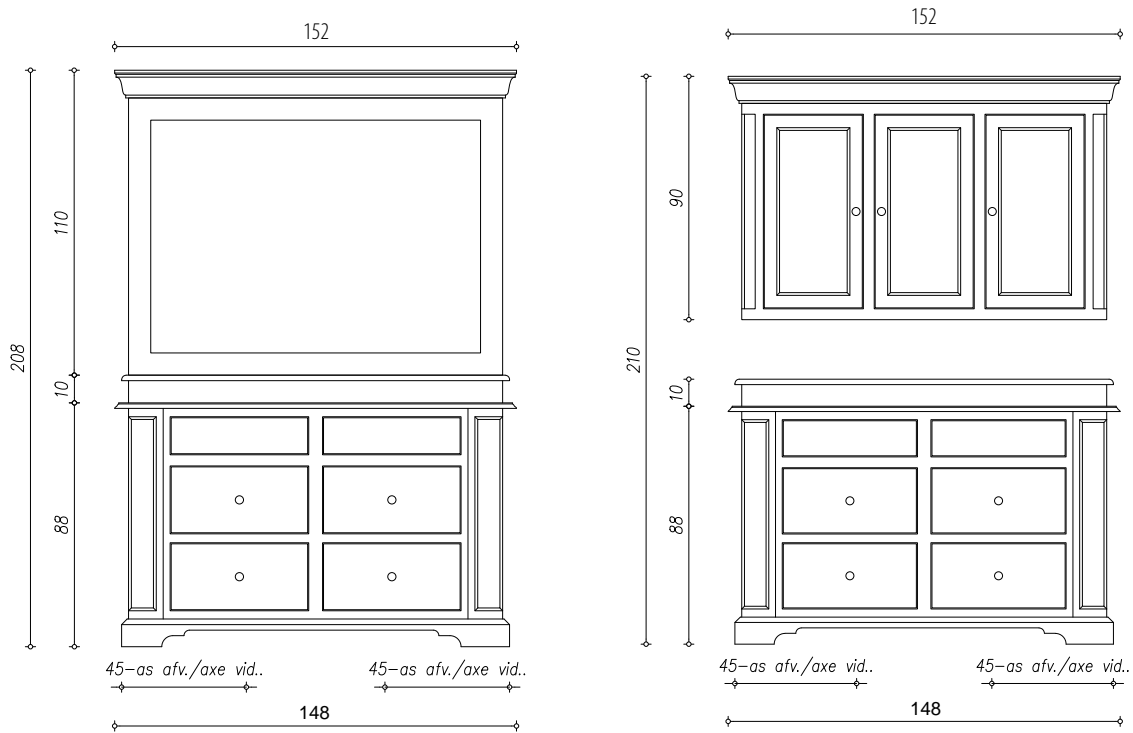

Hoogte van de afvoer = 55 cm = hauteur de l'évacuation - Hoogte van de watertoevoer = 60 cm = Hauteur des arrivées d'eau

Kleurcodes meubelen - Codes couleurs meubles

Wit	20	Blanc	Amethyst paars	44	Mauve Améthyste
Ivoor	21	Ivoire	Camel	42	Camel
Gebroken wit	22	Blanc cassé	Maangrijs	25	Gris Lunaire
Aventurijn groen	36	Vert Aventurine	Diamant grijs	30	Gris Diamant
Taupe	26	Taupe	Muisgrijs	34	Gris Souris
Olijf	28	Olive	Zwart	23	Noir



Spiegel met kader in den en set LED lampen (3 x 3 Watts).

Miroir avec cadre en pin et set de lampes LED (3 x 3 Watts).

600.35500.xx.xx

"kleurcode - code couleur" + "afwerking spots - finition spots"

Afwerkingen van de LED spots - Finitions des spots LED

Chroom	CR	Chromé	670,00
Blinkend nikkel	NL	Nickel brillant	670,00
Geborsteld nikkel	NS	Nickel brossé	670,00
Licht Brons	BZ	Bronze Clair	670,00
Andere afwerkingen	xx	Autres finitions	881,00

Andere afwerkingen: zie pagina 6 - Autres finitions: voir page 6

Verlichting inbegrepen - Eclairage compris

Spiegelkast met 3 dubbelzijdige spiegeldeuren, set LED lampen (3 x 3 Watts), stopcontact en schakelaar.

Armoire de toilette avec 3 portes miroir double face, set de lampes LED (3 x 3 Watts), prise et interrupteur.

600.35600.xx.xx

"kleurcode - code couleur" + "afwerking spots & beslag - finition spots & quincaillerie"

Afwerkingen van de LED spots & meubel beslag
 Finitions des spots LED & quincaillerie du meuble

Chroom	CR	Chromé	1.270,00
Blinkend nikkel	NL	Nickel brillant	1.270,00
Geborsteld nikkel	NS	Nickel brossé	1.270,00
Licht Brons	BZ	Bronze Clair	1.270,00
Andere afwerkingen	xx	Autres finitions	1.618,00

Andere afwerkingen: zie pagina 6 - Autres finitions: voir page 6

Verlichting inbegrepen - Eclairage compris

Wastafelmeubel in den met 4 soft-close laden, marmeren blad, porseleinen onderbouw waskommen en uitsparingen.

Meuble lavabo en pin avec 4 tiroirs avec glissières temporisées, tablette en marbre, vasques porcelaine à sous encastrer et découpes.

Blad met ambachtelijke afwerking
Tablette avec finition artisanale



600.35700.xx.xx.xx

"kleurcode - code couleur"

"afwerking meubel beslag - finition quincaillerie"

"tablet type C1 - type de tablette C1"

Afwerkingen van het meubel beslag - Finitions de la quincaillerie du meuble

Chroom	CR	Chromé	4.455,00
Blinkend nikkel	NL	Nickel brillant	4.455,00
Geborsteld nikkel	NS	Nickel brossé	4.455,00
Licht Brons	BZ	Bronze Clair	4.455,00
Andere afwerkingen	xx	Autres finitions	4.491,00

Andere afwerkingen: zie pagina 6 - Autres finitions: voir page 6

Tablet types - Types de tablettes

CATEGORIE C1 : MARMER

Belgische Blauwe steen, gezoet
Carrara wit, gepolijst
Molianos (beige), gezoet
Light Imperador (beige), gezoet
Azul Spring, gezoet
Camaio, gezoet
Grazziano grijs, gezoet

BS
CW
MN
LI
AS
CA
GR

CATEGORIE C1 : MARBRE

Pierre Bleue Belge, adouci
Blanc de Carrare, poli
Molianos (beige), adouci
Light Imperador (beige), adouci
Azul Spring, adouci
Camaio, adouci
Gris Grazziano, adouci

Blad met ambachtelijke afwerking
Tablette avec finition artisanale



600.35700.xx.xx.xx

"kleurcode - code couleur"

"afwerking meubel beslag - finition quincaillerie"

"tablet type C2 - type de tablette C2"

Afwerkingen van het meubel beslag - Finitions de la quincaillerie du meuble

Chroom	CR	Chromé	4.640,00
Blinkend nikkel	NL	Nickel brillant	4.640,00
Geborsteld nikkel	NS	Nickel brossé	4.640,00
Licht Brons	BZ	Bronze Clair	4.640,00
Andere afwerkingen	xx	Autres finitions	4.676,00

Andere afwerkingen: zie pagina 6 - Autres finitions: voir page 6

Tablet types - Types de tablettes

CATEGORIE C2 : GRANJET

Zimbabwe Zwart, gepolijst

ZB

CATEGORIE C2 : GRANITE

Noir Zimbabwe, poli

Blad met ambachtelijke afwerking
Tablette avec finition artisanale



600.35700.xx.xx.xx

"kleurcode - code couleur"

"afwerking meubel beslag - finition quincaillerie"

"tablet type C3 - type de tablette C3"

Afwerkingen van het meubel beslag - Finitions de la quincaillerie du meuble

Chroom	CR	Chromé	4.735,00
Blinkend nikkel	NL	Nickel brillant	4.735,00
Geborsteld nikkel	NS	Nickel brossé	4.735,00
Licht Brons	BZ	Bronze Clair	4.735,00
Andere afwerkingen	xx	Autres finitions	4.771,00

Andere afwerkingen: zie pagina 6 - Autres finitions: voir page 6

Tablet types - Types de tablettes

CATEGORIE C3 : QUARTZ SURFACE

Belgian Blue, easy clean

BB

CATEGORIE C3 : QUARTZ SURFACE

Belgian Blue, easy clean

CATEGORIE C3 : GRANJET

Brown Antique, gepolijst

BA

CATEGORIE C3 : GRANITE

Brown Antique, poli

Te bevestigen : 1 of 3 kraangaten
A spécifier : 1 ou 3 trous pour la robinetterie

Onderbouw waskommen inbegrepen - Vasques sous encastrées comprises





Hoogte elektrische aansluiting = 205 cm = Hauteur raccordement électrique
 Diepte blad = 60 cm = Profondeur tablette
 Diepte luifel spiegelkast = 35 cm = Profondeur corniche armoire de toilette
 Diepte spiegelkast = 20 cm = Profondeur armoire de toilette

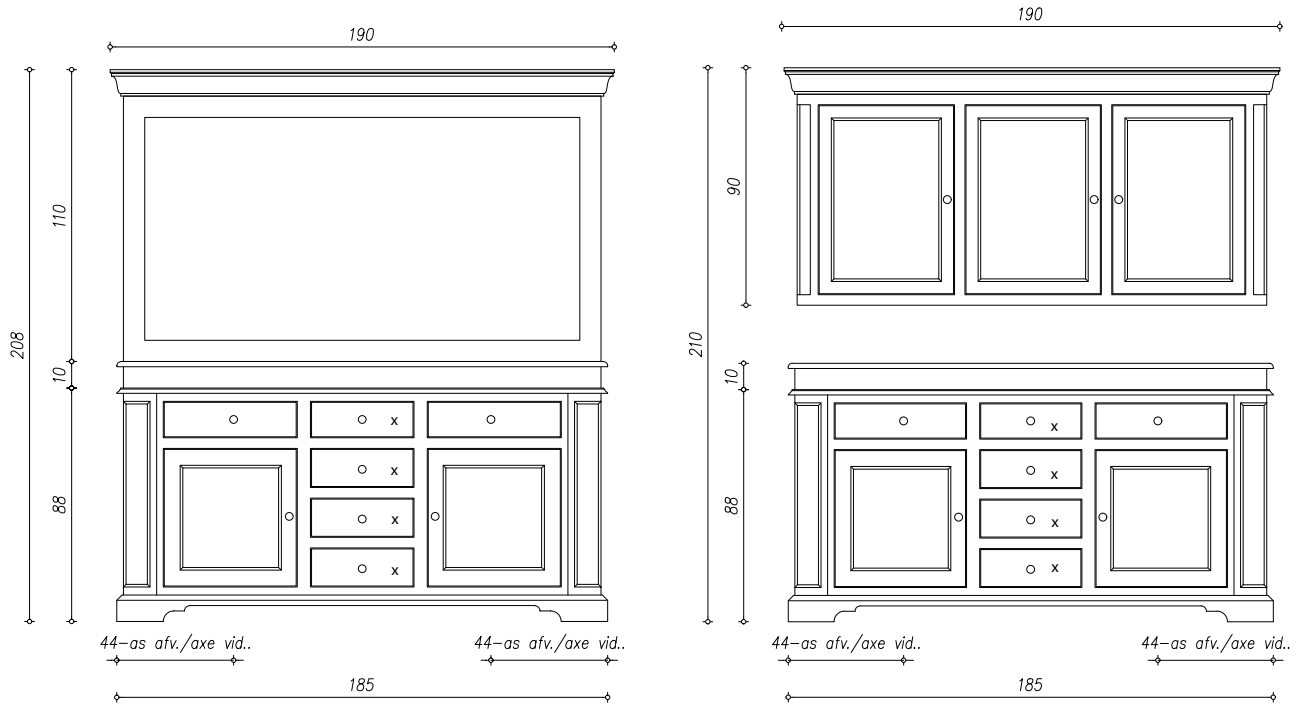

X = bruikbare laden - tiroirs fonctionnels
 Hoogte van de afvoer = 55 cm = hauteur de l'évacuation - Hoogte van de watertoevoer = 60 cm = Hauteur des arrivées d'eau

Kleurcodes meubelen - Codes couleurs meubles

Wit	20	Blanc	Amethyst paars	44	Mauve Améthyste
Ivoor	21	Ivoire	Camel	42	Camel
Gebroken wit	22	Blanc cassé	Maangrijs	25	Gris Lunaire
Aventurijn groen	36	Vert Aventurine	Diamant grijs	30	Gris Diamant
Taupe	26	Taupe	Muisgrijs	34	Gris Souris
Olijf	28	Olive	Zwart	23	Noir



Spiegel met kader in den en set LED lampen (4 x 3 Watts).

Miroir avec cadre en pin et set de lampes LED (4 x 3 Watts).

600.36000.xx.xx
 "kleurcode - code couleur" + "afwerking spots - finition spots"

Afwerkingen van de LED spots - Finitions des spots LED

Chroom	CR	Chromé	870,00
Blinkend nikkel	NL	Nickel brillant	870,00
Geborsteld nikkel	NS	Nickel brossé	870,00
Licht Brons	BZ	Bronze Clair	870,00
Andere afwerkingen	xx	Autres finitions	1.223,00

Andere afwerkingen: zie pagina 6 - Autres finitions: voir page 6

Verlichting inbegrepen - Eclairage compris

Spiegelkast met 3 dubbelzijdige spiegeldeuren, set LED lampen (3 x 3 Watts), stopcontact en schakelaar.

Armoire de toilette avec 3 portes miroir double face, set de lampes LED (3 x 3 Watts), prise et interrupteur.

600.36100.xx.xx
 "kleurcode - code couleur" + "afwerking spots & beslag - finition spots & quincaillerie"

Afwerkingen van de LED spots & meubel beslag
 Finitions des spots LED & quincaillerie du meuble

Chroom	CR	Chromé	1.515,00
Blinkend nikkel	NL	Nickel brillant	1.515,00
Geborsteld nikkel	NS	Nickel brossé	1.515,00
Licht Brons	BZ	Bronze Clair	1.515,00
Andere afwerkingen	xx	Autres finitions	1.863,00

Andere afwerkingen: zie pagina 6 - Autres finitions: voir page 6

Verlichting inbegrepen - Eclairage compris

Wastafelmeubel in den met 2 deuren, 4 soft-close laden, 2 valse laden, houten blad, porseleinen waskommen, uitsparingen en legplanken voor ondermeubel.

Meuble lavabo en pin avec 2 portes, 4 tiroirs avec glissières temporisées, 2 tiroirs fictifs, tablette en bois, vasques porcelaine, découpes et étagères pour sous-meuble.

600.36200.xx.xx

"kleurcode - code couleur" + "afwerking meubel beslag - finition quincaillerie"

Afwerkingen van het meubel beslag - Finitions de la quincaillerie du meuble

Chroom	CR	Chromé	2.935,00
Blinkend nikkel	NL	Nickel brillant	2.935,00
Geborsteld nikkel	NS	Nickel brossé	2.935,00
Licht Brons	BZ	Bronze Clair	2.935,00
Andere afwerkingen	xx	Autres finitions	3.025,00

Andere afwerkingen: zie pagina 6 - Autres finitions: voir page 6

Te bevestigen : 1 of 3 kraangaten
A spécifier : 1 ou 3 trous pour la robinetterie

Opbouw waskommen inbegrepen - Vasques sur encastrées comprises



OPTIE: blad en opzet met uitsparingen voor porseleinen opbouw waskommen.

590.36200.B.xx

"tablet optie - option tablette"

OPTION: tablette et archelle avec découpes pour vasques porcelaine à sur encastrer.

Blad met ambachtelijke afwerking
Tablette avec finition artisanale



Categorie

Marmar	C1
Graniet	C2
Quartz surfaces/Graniet	C3

Catégorie

Marbre	1.675,00
Granite	1.842,00
Quartz surfaces/Granite	1.926,00

Meerprijs voor het blad met uitsparingen. De waarde van de porseleinen waskommen is reeds inbegrepen in het meubel.
Supplément de prix pour la tablette avec découpes. La valeur des vasques porcelaine est comprise dans la composition du meuble lavabo.



OPTIE: blad en opzet met uitsparingen voor porseleinen onderbouw waskommen.

590.36300.B.xx

"tablet optie - option tablette"

OPTION: tablette et archelle avec découpes pour vasques porcelaine à sous encastrer.

Blad met ambachtelijke afwerking
Tablette avec finition artisanale



Categorie

Marmar	C1
Graniet	C2
Quartz surfaces/Graniet	C3

Catégorie

Marbre	2.051,00
Granite	2.245,00
Quartz surfaces/Granite	2.343,00

Meerprijs voor het blad met uitsparingen. De waarde van de porseleinen waskommen is reeds inbegrepen in het meubel.
Supplément de prix pour la tablette avec découpes. La valeur des vasques porcelaine est comprise dans la composition du meuble lavabo.



Tabletten opties - Options tablettes

CATEGORIE C1

MARMER - MARBRE

Belgische Blauwe steen, gezoet
Carrara wit, gepolijst
Molianos (beige), gezoet
Light Imperador (beige), gezoet
Azul Spring, gezoet
Camaiore, gezoet
Grazziano grijs, gezoet

BS
CW
MN
LI
AS
CA
GR

CATEGORIE C1

Pierre Bleue Belge, adouci
Blanc de Carrare, poli
Molianos (beige), adouci
Light Imperador (beige), adouci
Azul Spring, adouci
Camaiore, adouci
Gris Grazziano, adouci

CATEGORIE C2

GRANIET - GRANITE

Zimbabwe Zwart, gepolijst

ZB

Noir Zimbabwe, poli

CATEGORIE C3

GRANIET - GRANITE

Brown Antique, gepolijst

BA

Brown Antique, poli

Belgian Blue, easy clean

QUARTZ SURFACE

BB

Belgian Blue, easy clean

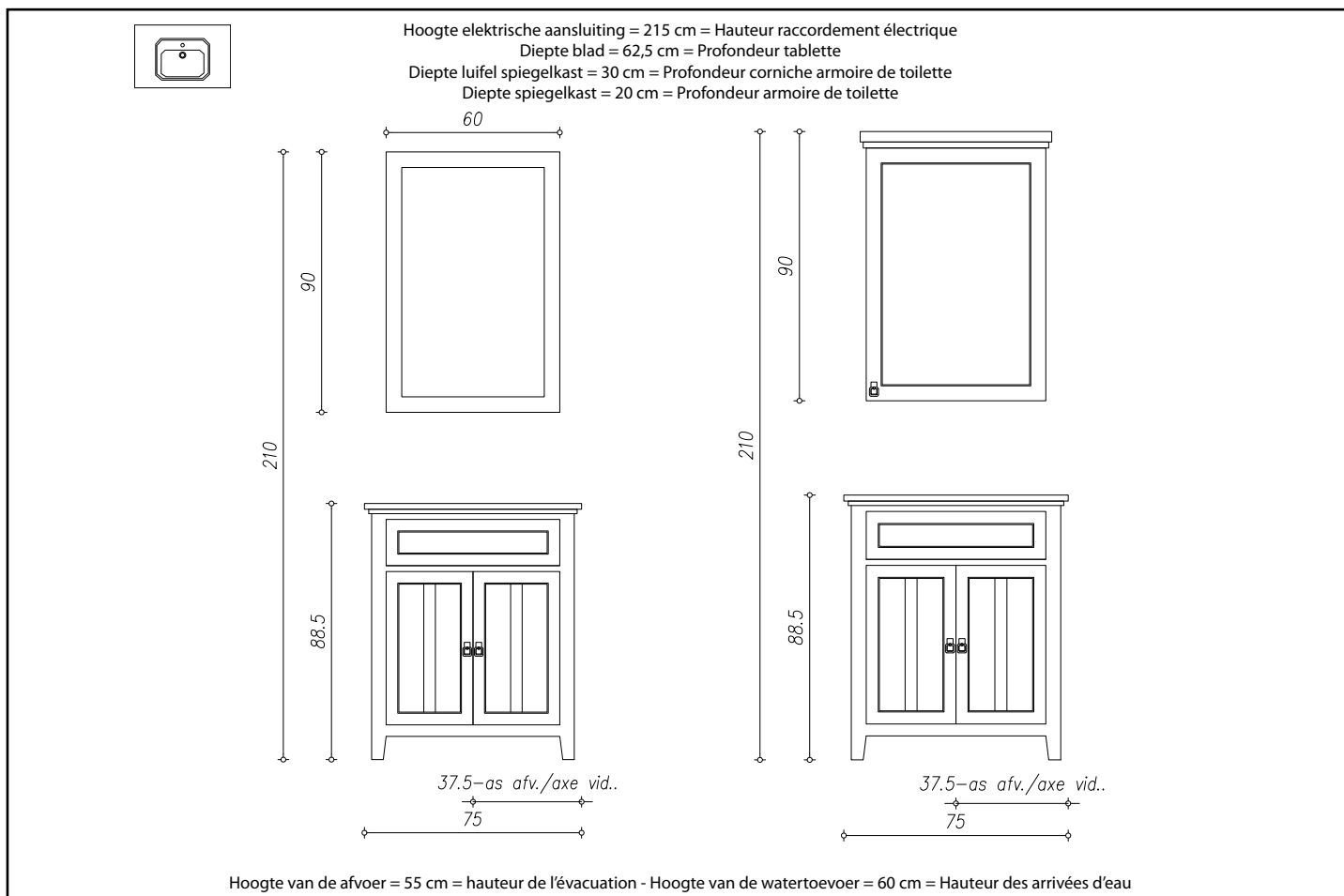

Kleurcodes meubelen - Codes couleurs meubles

Wit	20	Blanc	Amethyst paars	44	Mauve Améthyste
Ivoor	21	Ivoire	Camel	42	Camel
Gebroken wit	22	Blanc cassé	Maangrijs	25	Gris Lunaire
Aventurijn groen	36	Vert Aventurine	Diamant grijs	30	Gris Diamant
Taupe	26	Taupe	Muisgrijs	34	Gris Souris
Olijf	28	Olive	Zwart	23	Noir



Spiegel met kader in den van 60 x H : 90 cm.

600.50000.xx
 "kleurcode - code couleur"

275,00

Miroir avec cadre en pin de 60 x H : 90 cm.

Spiegelkast met 1 dubbelzijdige spiegeldeur, set LED lampen (2 x 3 Watts), stopcontact en schakelaar.

600.50100L.xx.CR (scharnieren links / charnières à gauche)
600.50100R.xx.CR (scharnieren rechts / charnières à droite)
 "kleurcode - code couleur"

Armoire de toilette avec 1 porte miroir double face, set de lampes LED (2 x 3 Watts), prise et interrupteur.

Afwerkingen van de LED spots & meubel beslag
 Finitions des spots LED & quincaillerie du meuble
 Chromom **CR** Chromé **815,00**

Te bevestigen : Scharnieren links of rechts
A spécifier : Charnières à gauche ou à droite

Verlichting inbegrepen - Eclairage compris

Wastafelmeubel in den met 2 deuren en 1 valse lade, 2 handdoekhouders, houten blad, porseleinen waskom, uitsparing en legplank voor ondermeubel.

Meuble lavabo en pin avec 2 portes et 1 tiroir fictif, 2 porte-serviettes, tablette en bois, vasque porcelaine, découpe et étagère pour sous-meuble.

600.50300.xx.CR
"kleurcode - code couleur"

Afwerkingen van het meubel beslag - Finitions de la quincaillerie du meuble
Chroom **CR** Chromé **1.640,00**

Te bevestigen : 1 of 3 kraangaten
A spécifier : 1 ou 3 trous pour la robinetterie

Opbouw waskom inbegrepen - Vasque sur-encastree comprise



OPTIE: blad en opzet met uitsparing voor porseleinen opbouw waskom.

590.50300.A.xx
"tablet optie - option tablette"

OPTION: tablette et archelle avec découpe pour vasque porcelaine à sur encastrer.

Blad met rechte afwerking
Tablette avec bord droit



Categorie		Catégorie	
Marmer	C1	Marbre	336,00
Graniet	C2	Granite	370,00
Quartz surfaces/Graniet	C3	Quartz surfaces/Granite	387,00

Meerprijs voor het blad met uitsparing. De waarde van de porseleinen waskom is reeds inbegrepen in het meubel.
Supplément de prix pour la tablette avec découpe. La valeur de la vasque porcelaine est comprise dans la composition du meuble lavabo.



OPTIE: blad en opzet met uitsparing voor porseleinen onderbouw waskom.

590.50305.A.xx
"tablet optie - option tablette"

OPTION: tablette et archelle avec découpe pour vasque porcelaine à sous encastrer.

Blad met rechte afwerking
Tablette avec bord droit



Categorie		Catégorie	
Marmer	C1	Marbre	524,00
Graniet	C2	Granite	572,00
Quartz surfaces/Graniet	C3	Quartz surfaces/Granite	595,00

Meerprijs voor het blad met uitsparing. De waarde van de porseleinen waskom is reeds inbegrepen in het meubel.
Supplément de prix pour la tablette avec découpe. La valeur de la vasque porcelaine est comprise dans la composition du meuble lavabo.



Tabletten opties - Options tablettes

CATEGORIE C1

Belgische Blauwe steen, gezoet
Carrara wit, gepolijst
Molianos (beige), gezoet
Light Imperador (beige), gezoet
Azul Spring, gezoet
Camaiore, gezoet
Grazziano grijs, gezoet

MARMER - MARBRE
BS
CW
MN
LI
AS
CA
GR

CATEGORIE C1

Pierre Bleue Belge, adouci
Blanc de Carrare, poli
Molianos (beige), adouci
Light Imperador (beige), adouci
Azul Spring, adouci
Camaiore, adouci
Gris Grazziano, adouci

CATEGORIE C2

Zimbabwe Zwart, gepolijst

GRANIET - GRANITE
ZB

CATEGORIE C2

Noir Zimbabwe, poli

CATEGORIE C3

Brown Antique, gepolijst

GRANIET - GRANITE
BA

CATEGORIE C3

Brown Antique, poli

Belgian Blue, easy clean

QUARTZ SURFACE
BB

Belgian Blue, easy clean

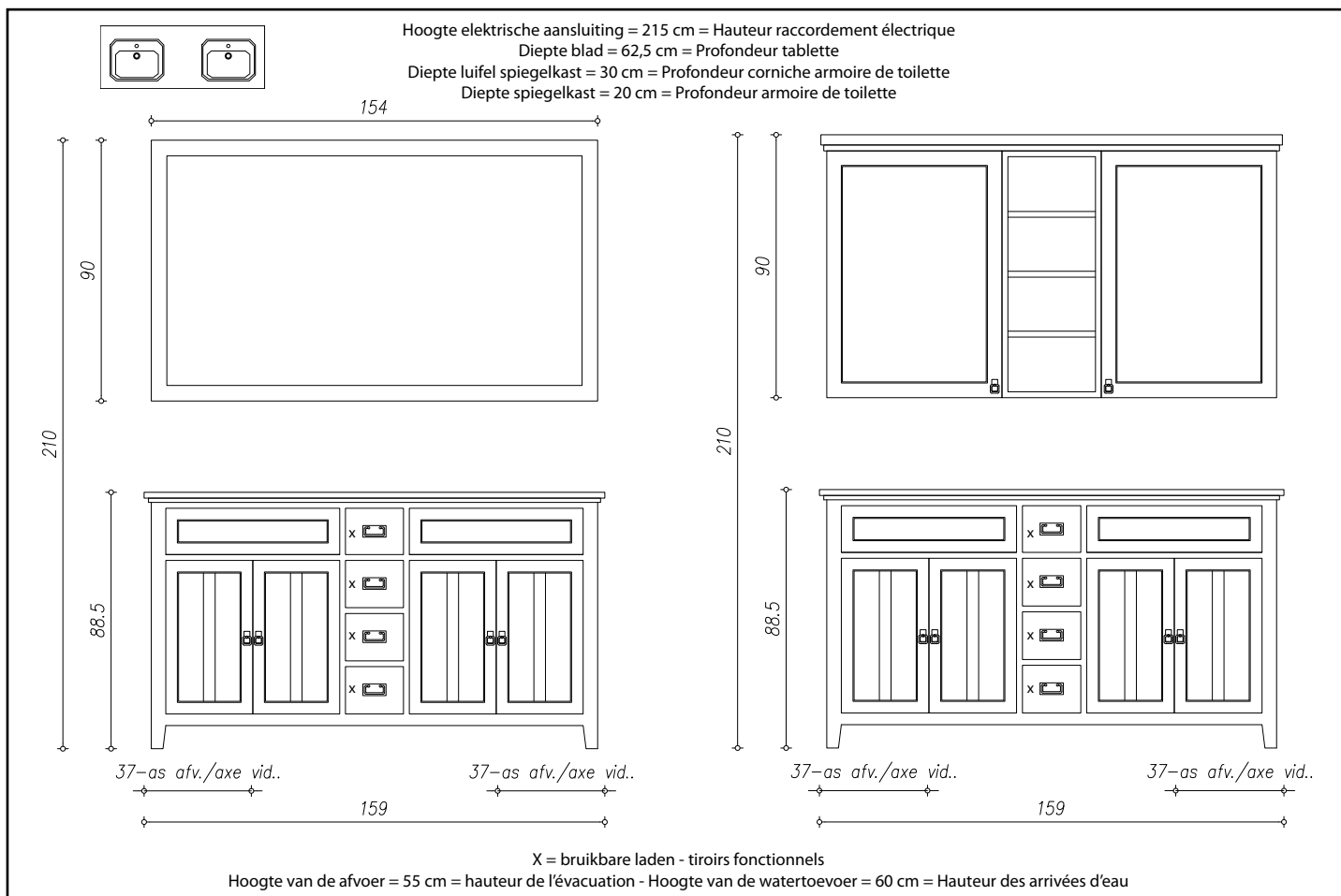

Kleurcodes meubelen - Codes couleurs meubles

Wit	20	Blanc	Amethyst paars	44	Mauve Améthyste
Ivoor	21	Ivoire	Camel	42	Camel
Gebroken wit	22	Blanc cassé	Maangrijs	25	Gris Lunaire
Aventurijn groen	36	Vert Aventurine	Diamant grijs	30	Gris Diamant
Taupe	26	Taupe	Muisgrijs	34	Gris Souris
Olijf	28	Olive	Zwart	23	Noir



Spiegel met kader in den van 154 x H : 90 cm.

600.52000.xx
 "kleurcode - code couleur"

335,00

Miroir avec cadre en pin de 154 x H : 90 cm.

Spiegelkast met 2 dubbelzijdige spiegeldeuren en een open legger, set LED lampen (3 x 3 Watts), stopcontact en schakelaar.

600.52100.xx.CR
 "kleurcode - code couleur"

Armoire de toilette avec 2 portes miroir double face et étagère ouverte, set de lampes LED (3 x 3 Watts), prise et interrupteur.

Afwerkingen van de LED spots & meubel beslag
 Finitions des spots LED & quincaillerie du meuble

Chroom

CR

Chromé

1.295,00

Verlichting inbegrepen - Eclairage compris

Wastafelmeubel in den met 4 deuren, 4 soft-close laden en 2 valse laden, 2 handdoekhouders, houten blad, porseleinen waskommen, uitsparingen en legplanken voor ondermeubel.

Meuble lavabo en pin avec 4 portes, 4 tiroirs avec glissières temporisées et 2 tiroirs fictifs, 2 porte-serviettes, tablette en bois, vasques porcelaine, découpes et étagères pour sous-meuble.

600.52300.xx.CR
"kleurcode - code couleur"

Afwerkingen van het meubel beslag - Finitions de la quincaillerie du meuble
Chroom **CR** Chromé **2.680,00**

Te bevestigen : 1 of 3 kraangaten
A spécifier : 1 ou 3 trous pour la robinetterie

Opbouw waskommen inbegrepen - Vasques sur encastrées comprises



OPTIE: blad en opzet met uitsparingen voor porseleinen opbouw waskommen.

590.52300.A.xx
"tablet optie - option tablette"

OPTION: tablette et archelle avec découpes pour vasques porcelaine à sur encastrer.

Blad met rechte afwerking
Tablette avec bord droit



Categorie		Catégorie	
Marmar	C1	Marbre	706,00
Graniet	C2	Granite	777,00
Quartz surfaces/Graniet	C3	Quartz surfaces/Granite	812,00

Meerprijs voor het blad met uitsparingen. De waarde van de porseleinen waskommen is reeds inbegrepen in het meubel.
Supplément de prix pour la tablette avec découpes. La valeur des vasques porcelaine est comprise dans la composition du meuble lavabo.



OPTIE: blad en opzet met uitsparingen voor porseleinen onderbouw waskommen.

590.52305.A.xx
"tablet optie - option tablette"

OPTION: tablette et archelle avec découpes pour vasques porcelaine à sous encastrer.

Blad met rechte afwerking
Tablette avec bord droit



Categorie		Catégorie	
Marmar	C1	Marbre	1.082,00
Graniet	C2	Granite	1.180,00
Quartz surfaces/Graniet	C3	Quartz surfaces/Granite	1.229,00

Meerprijs voor het blad met uitsparingen. De waarde van de porseleinen waskommen is reeds inbegrepen in het meubel.
Supplément de prix pour la tablette avec découpes. La valeur des vasques porcelaine est comprise dans la composition du meuble lavabo.



Tabletten opties - Options tablettes

CATEGORIE C1

MARMER - MARBRE

Belgische Blauwe steen, gezoet **BS**
Carrara wit, gepolijst **CW**
Molianos (beige), gezoet **MN**
Light Imperador (beige), gezoet **LI**
Azul Spring, gezoet **AS**
Camaiore, gezoet **CA**
Grazziano grijs, gezoet **GR**

CATEGORIE C1

Pierre Bleue Belge, adouci
Blanc de Carrare, poli
Molianos (beige), adouci
Light Imperador (beige), adouci
Azul Spring, adouci
Camaiore, adouci
Gris Grazziano, adouci

CATEGORIE C2

GRANIET - GRANITE

Zimbabwe Zwart, gepolijst

ZB

Noir Zimbabwe, poli

CATEGORIE C3

GRANIET - GRANITE

Brown Antique, gepolijst

BA

Brown Antique, poli

Belgian Blue, easy clean

QUARTZ SURFACE

BB

Belgian Blue, easy clean

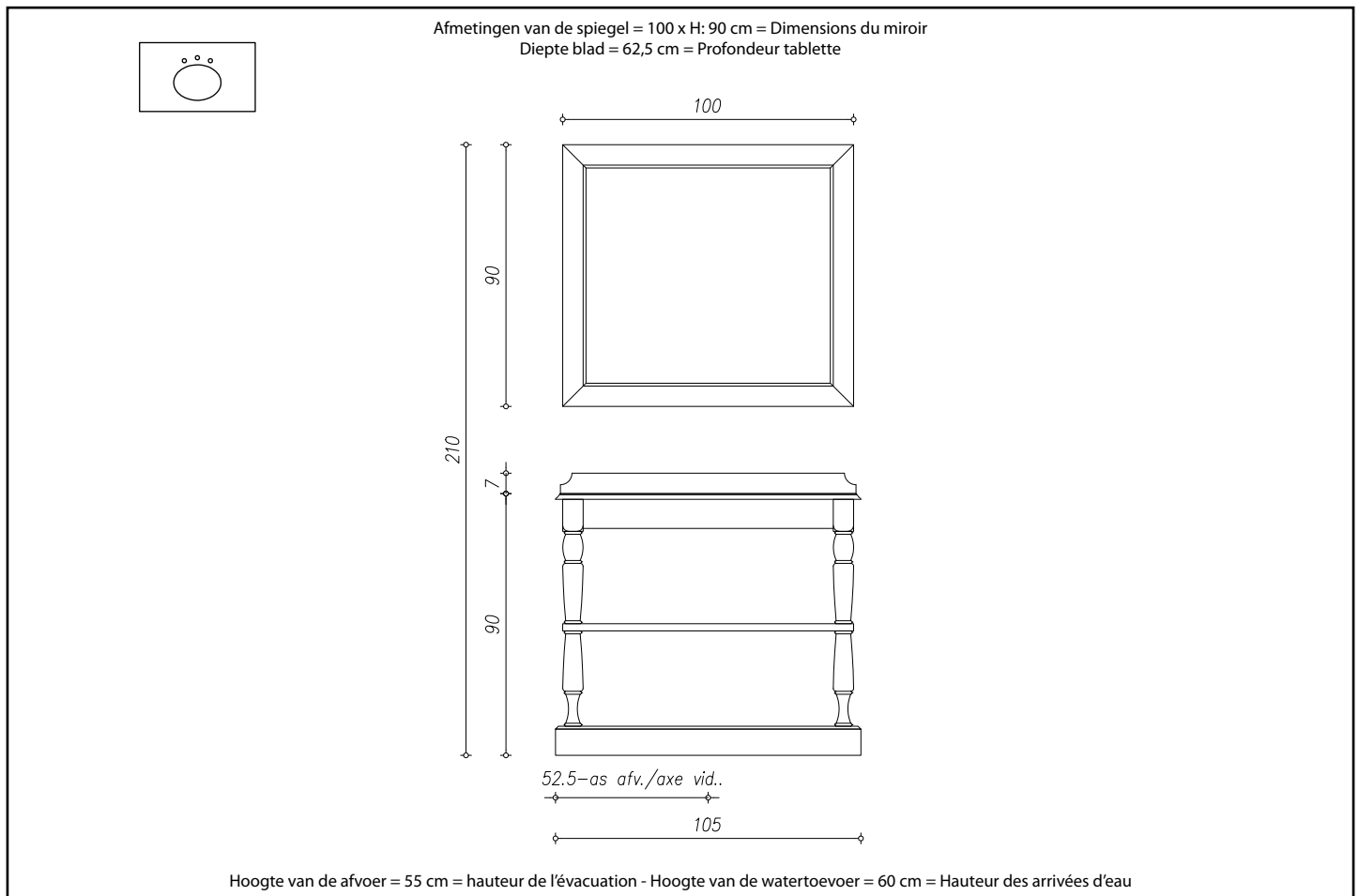

Kleurcodes meubelen - Codes couleurs meubles

Wit	20	Blanc	Amethyst paars	44	Mauve Améthyste
Ivoor	21	Ivoire	Camel	42	Camel
Gebroken wit	22	Blanc cassé	Maangrijs	25	Gris Lunaire
Aventurijn groen	36	Vert Aventurine	Diamant grijs	30	Gris Diamant
Taupe	26	Taupe	Muisgrijs	34	Gris Souris
Olijf	28	Olive	Zwart	23	Noir





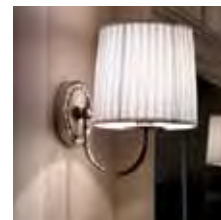

Verlichting kan u kiezen uit een ruime selectie wandlampen.

Eclairage disponible dans de nombreux modèles d'appliques murales.

P. 270



Spiegel met kader in den van 100 x H : 90 cm. Miroir avec cadre en pin de 100 x H : 90 cm.	600.08650.xx "kleurcode - code couleur"	380,00
---	---	---------------

<p>Wastafelmeubel in den met 2 leggers en marmeren blad met porseleinen onderbouw waskom. Meuble table pour lavabo en pin avec 2 étagères et tablette en marbre avec vasque porcelaine à sous-encaster.</p>	<p>600.08700.xx.xx "kleurcode - code couleur" "tablet type C1 - type de tablette C1"</p>	<p>2.070,00</p>
<p>Blad met ambachtelijke afwerking Tablette avec finition artisanale</p> 	<p>Tablet types - Types de tablettes CATEGORIE C1 : MARMER Belgische Blauwe steen, gezoet Carrara wit, gepolijst Molianos (beige), gezoet Light Imperador (beige), gezoet Azul Spring, gezoet Camaiore, gezoet Grazziano grijs, gezoet</p>	<p>CATEGORIE C1 : MARBRE Pierre Bleue Belge, adouci Blanc de Carrare, poli Molianos (beige), adouci Light Imperador (beige), adouci Azul Spring, adouci Camaiore, adouci Gris Grazziano, adouci</p>
<p>Blad met ambachtelijke afwerking Tablette avec finition artisanale</p> 	<p>Tablet types - Types de tablettes CATEGORIE C2 : GRANJET Zimbabwe Zwart, gepolijst</p>	<p>CATEGORIE C2 : GRANITE Noir Zimbabwe, poli</p>
<p>Blad met ambachtelijke afwerking Tablette avec finition artisanale</p> 	<p>Tablet types - Types de tablettes CATEGORIE C3 : QUARTZ SURFACE Belgian Blue, easy clean CATEGORIE C3 : GRANJET Brown Antique, gepolijst</p>	<p>CATEGORIE C3 : QUARTZ SURFACE Belgian Blue, easy clean CATEGORIE C3 : GRANITE Brown Antique, poli</p>
<p>Volledig ondermeubel met blad in marmer, graniet of quartz surface Sous meuble complet avec tablette en marbre, granite ou quartz surface</p> <p>Te bevestigen : 1 of 3 kraangaten A spécifier : 1 ou 3 trous pour la robinetterie</p> <p>Onderbouw waskom inbegrepen - Vasque sous encastrée comprise</p> 		

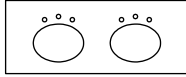

Afmetingen van de spiegel = 150 x H: 90 cm = Dimensions du miroir
Diepte blad = 62,5 cm = Profondeur tablette

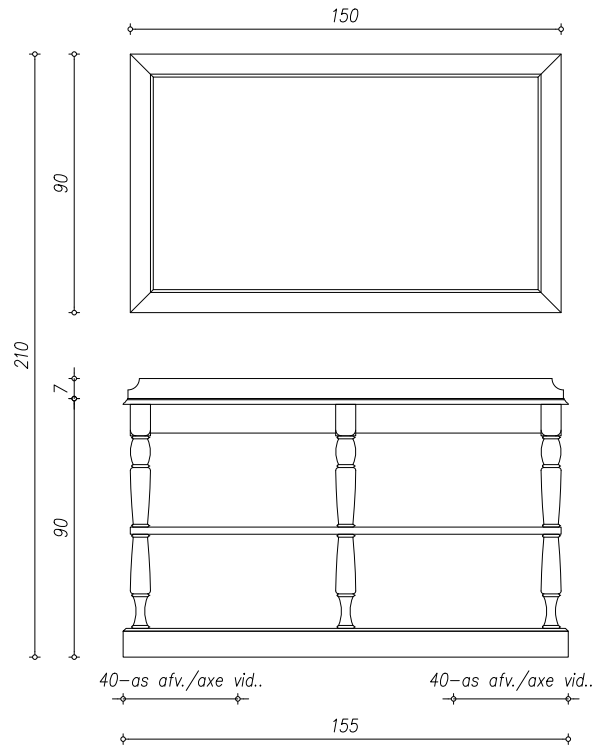

Hoogte van de afvoer = 55 cm = hauteur de l'évacuation - Hoogte van de watertoevoer = 60 cm = Hauteur des arrivées d'eau

Kleurcodes meubelen - Codes couleurs meubles

Wit	20	Blanc	Amethyst paars	44	Mauve Améthyste
Ivoor	21	Ivoire	Camel	42	Camel
Gebroken wit	22	Blanc cassé	Maangrijs	25	Gris Lunaire
Aventurijn groen	36	Vert Aventurine	Diamant grijs	30	Gris Diamant
Taupe	26	Taupe	Muisgrijs	34	Gris Souris
Olijf	28	Olive	Zwart	23	Noir





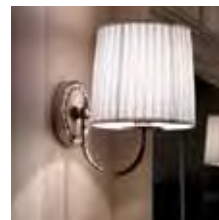
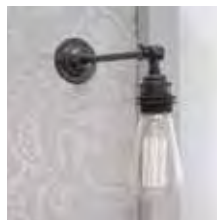

Verlichting kan u kiezen uit een ruime selectie wandlampen.

Eclairage disponible dans de nombreux modèles d'appliques murales.

P. 270



Spiegel met kader in den van 150 x H : 90 cm. Miroir avec cadre en pin de 150 x H : 90 cm.	600.08750.xx "kleurcode - code couleur"	560,00
---	--	--------

<p>Wastafelmeubel in den met 4 leggers en marmeren blad met porseleinen onderbouw waskommen. Meuble table pour lavabos en pin avec 4 étagères et tablette en marbre avec vasques porcelaine à sous-encastrer.</p>	<p>600.08790.xx.xx "kleurcode - code couleur" "tablet type C1 - type de tablette C1"</p>	3.270,00
<p>Blad met ambachtelijke afwerking Tablette avec finition artisanale</p> 	<p>Tablet types - Types de tablettes</p> <p>CATEGORIE C1 : MARMER Belgische Blauwe steen, gezoet Carrara wit, gepolijst Molianos (beige), gezoet Light Imperador (beige), gezoet Azul Spring, gezoet Camaiore, gezoet Grazziano grijs, gezoet</p>	<p>CATEGORIE C1 : MARBRE Pierre Bleue Belge, adouci Blanc de Carrare, poli Molianos (beige), adouci Light Imperador (beige), adouci Azul Spring, adouci Camaiore, adouci Gris Grazziano, adouci</p>
<p>Blad met ambachtelijke afwerking Tablette avec finition artisanale</p> 	<p>Tablet types - Types de tablettes</p> <p>CATEGORIE C2 : GRANIET Zimbabwe Zwart, gepolijst</p>	<p>CATEGORIE C2 : GRANITE Noir Zimbabwe, poli</p>
<p>Blad met ambachtelijke afwerking Tablette avec finition artisanale</p> 	<p>Tablet types - Types de tablettes</p> <p>CATEGORIE C3 : QUARTZ SURFACE Belgian Blue, easy clean</p> <p>CATEGORIE C3 : GRANIET Brown Antique, gepolijst</p>	<p>CATEGORIE C3 : QUARTZ SURFACE Belgian Blue, easy clean</p> <p>CATEGORIE C3 : GRANITE Brown Antique, poli</p>
<p>Volledig ondermeubel met blad in marmer, graniet of quartz surface Sous meuble complet avec tablette en marbre, granite ou quartz surface</p> <p>Te bevestigen : 1 of 3 kraangaten A spécifier : 1 ou 3 trous pour la robinetterie</p> <p>Onderbouw waskommen inbegrepen - Vasques sous encastrées comprises</p> 		

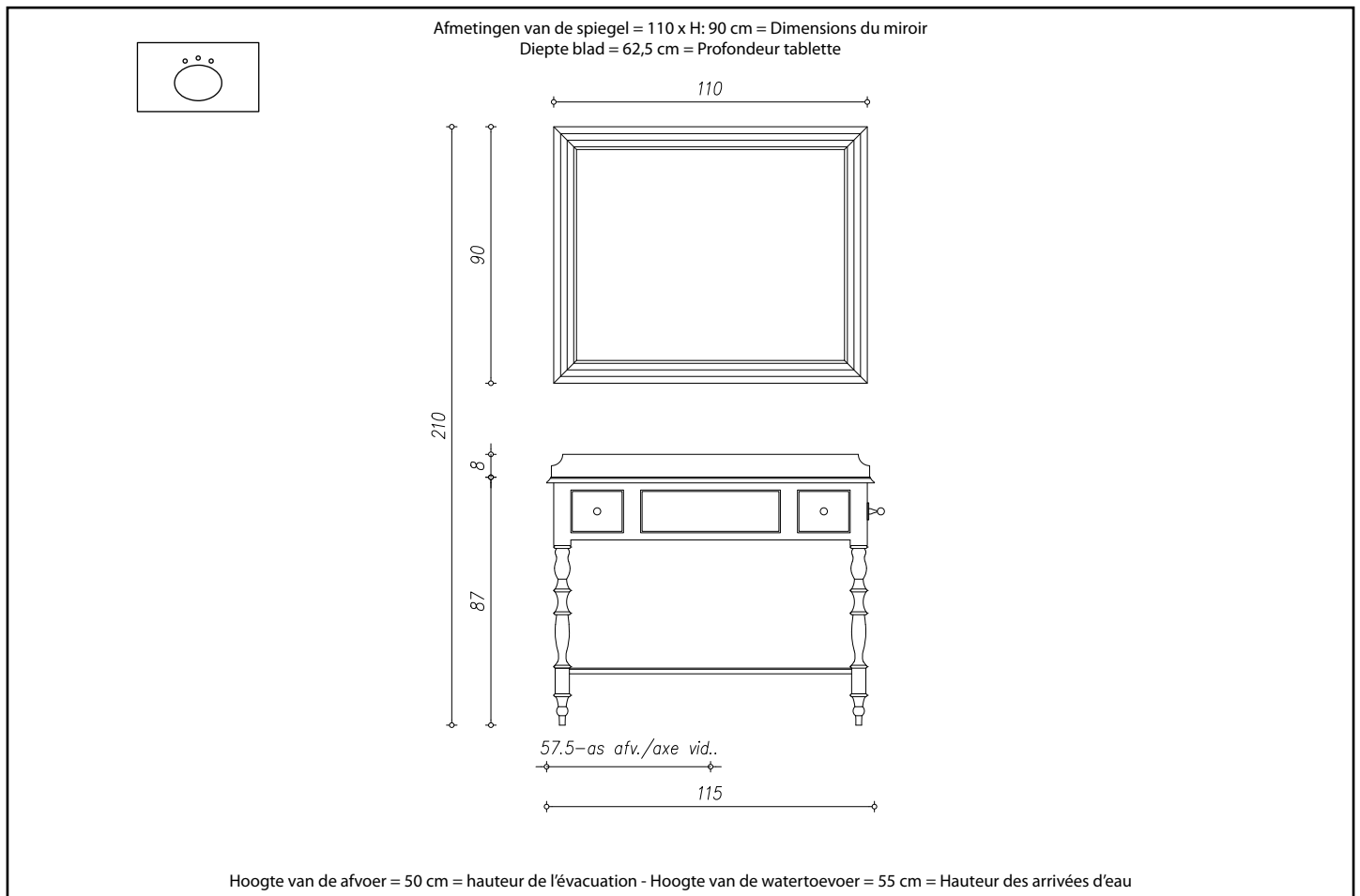

Kleurcodes meubelen - Codes couleurs meubles

Wit	20	Blanc	Amethyst paars	44	Mauve Améthyste
Ivoor	21	Ivoire	Camel	42	Camel
Gebroken wit	22	Blanc cassé	Maangrijs	25	Gris Lunaire
Aventurijn groen	36	Vert Aventurine	Diamant grijs	30	Gris Diamant
Taupe	26	Taupe	Muisgrijs	34	Gris Souris
Olijf	28	Olive	Zwart	23	Noir



Verlichting kan u kiezen uit een ruime selectie wandlampen.

Eclairage disponible dans de nombreux modèles d'appliques murales.

P. 270

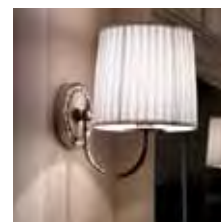

Spiegel met kader in den van 110 x H : 90 cm.

600.08900.xx
"kleurcode - code couleur"

370,00

Miroir avec cadre en pin de 110 x H : 90 cm.

Wastafelmeubel in den met 1 legger, 2 laden, 1 handdoekhouder rechts en marmeren blad met porseleinen onderbouw waskom.

600.08950.xx.xx.xx
"kleurcode - code couleur"
"afwerking meubel beslag - finition quincaillerie"
"tablet type C1 - type de tablette C1"

Afwerkingen van het meubel beslag - Finitions de la quincaillerie du meuble			
Chroom	CR	Chromé	2.950,00
Blinkend nikkel	NL	Nickel brillant	2.950,00
Geborsteld nikkel	NS	Nickel brossé	2.950,00
Licht Brons	BZ	Bronze Clair	2.950,00
Andere afwerkingen	xx	Autres finitions	2.968,00

Andere afwerkingen: zie pagina 6 - Autres finitions: voir page 6

Tablet types - Types de tablettes

CATEGORIE C1 : MARMER

Belgische Blauwe steen, gezoet	BS	CATEGORIE C1 : MARBRE	Pierre Bleue Belge, adouci
Carrara wit, gepolijst	CW		Blanc de Carrare, poli
Molianos (beige), gezoet	MN		Molianos (beige), adouci
Light Imperador (beige), gezoet	LI		Light Imperador (beige), adouci
Azul Spring, gezoet	AS		Azul Spring, adouci
Camaiore, gezoet	CA		Camaiore, adouci
Grazziano grijs, gezoet	GR		Gris Grazziano, adouci

Blad met ambachtelijke afwerking
Tablette avec finition artisanale

B

600.08950.xx.xx.xx
"kleurcode - code couleur"
"afwerking meubel beslag - finition quincaillerie"
"tablet type C2 - type de tablette C2"

Afwerkingen van het meubel beslag - Finitions de la quincaillerie du meuble			
Chroom	CR	Chromé	3.080,00
Blinkend nikkel	NL	Nickel brillant	3.080,00
Geborsteld nikkel	NS	Nickel brossé	3.080,00
Licht Brons	BZ	Bronze Clair	3.080,00
Andere afwerkingen	xx	Autres finitions	3.098,00

Andere afwerkingen: zie pagina 6 - Autres finitions: voir page 6

Tablet types - Types de tablettes

CATEGORIE C2 : GRANJET

Zimbabwe Zwart, gepolijst	ZB	CATEGORIE C2 : GRANITE	Noir Zimbabwe, poli
---------------------------	-----------	-------------------------------	---------------------

Blad met ambachtelijke afwerking
Tablette avec finition artisanale

B

600.08950.xx.xx.xx
"kleurcode - code couleur"
"afwerking meubel beslag - finition quincaillerie"
"tablet type C3 - type de tablette C3"

Afwerkingen van het meubel beslag - Finitions de la quincaillerie du meuble			
Chroom	CR	Chromé	3.140,00
Blinkend nikkel	NL	Nickel brillant	3.140,00
Geborsteld nikkel	NS	Nickel brossé	3.140,00
Licht Brons	BZ	Bronze Clair	3.140,00
Andere afwerkingen	xx	Autres finitions	3.158,00

Andere afwerkingen: zie pagina 6 - Autres finitions: voir page 6

Tablet types - Types de tablettes

CATEGORIE C3 : QUARTZ SURFACE

Belgian Blue, easy clean	BB	CATEGORIE C3 : QUARTZ SURFACE	Belgian Blue, easy clean
--------------------------	-----------	--------------------------------------	--------------------------

CATEGORIE C3 : GRANJET

Brown Antique, gepolijst	BA	CATEGORIE C3 : GRANITE	Brown Antique, poli
--------------------------	-----------	-------------------------------	---------------------

Blad met ambachtelijke afwerking
Tablette avec finition artisanale

B

Volledig ondermeubel met blad in marmer, graniet of quartz surface
Sous meuble complet avec tablette en marbre, granite ou quartz surface

Te bevestigen : 1 of 3 kraangaten
A spécifier : 1 ou 3 trous pour la robinetterie

Onderbouw waskom inbegrepen - Vasque sous encastrée comprise



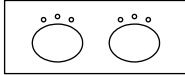

Afmetingen van de spiegel = 186 x H: 90 cm = Dimensions du miroir
Diepte blad = 62,5 cm = Profondeur tablette

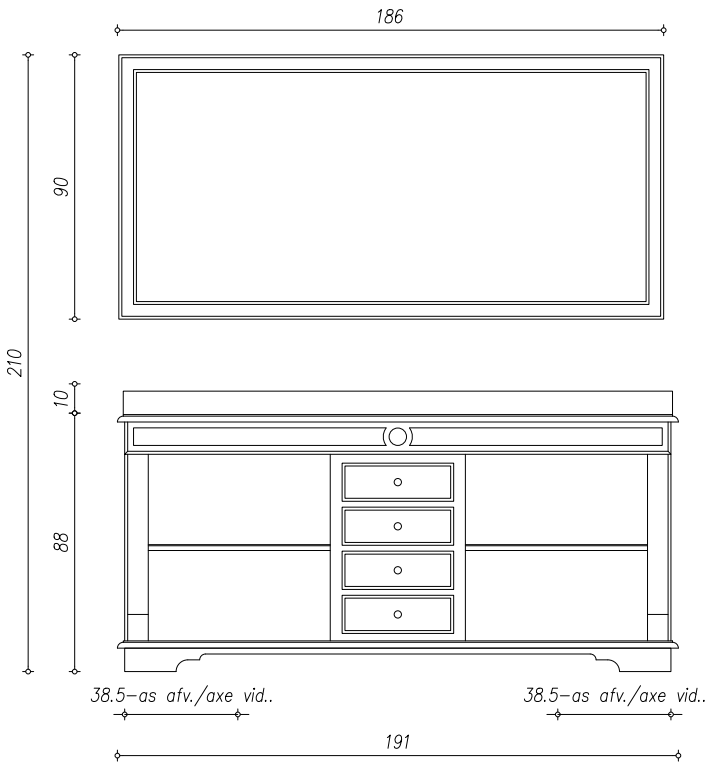

Hoogte van de afvoer = 55 cm = hauteur de l'évacuation - Hoogte van de watertoevoer = 60 cm = Hauteur des arrivées d'eau

Kleurcodes meubelen - Codes couleurs meubles

Wit	20	Blanc	Amethyst paars	44	Mauve Améthyste
Ivoor	21	Ivoire	Camel	42	Camel
Gebroken wit	22	Blanc cassé	Maangrijs	25	Gris Lunaire
Aventurijn groen	36	Vert Aventurine	Diamant grijs	30	Gris Diamant
Taupe	26	Taupe	Muisgrijs	34	Gris Souris
Olijf	28	Olive	Zwart	23	Noir



Verlichting kan u kiezen uit een ruime selectie wandlampen.

Eclairage disponible dans de nombreux modèles d'appliques murales.

P. 270

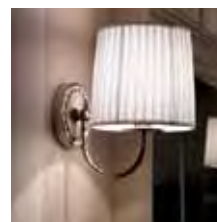

Spiegel met kader in den van 186 x H : 90 cm.

600.37000.xx
"kleurcode - code couleur"

560,00

Miroir avec cadre en pin de 186 x H : 90 cm.

Wastafelmeubel in den met 4 leggers, 4 soft-close laden en marmeren blad met porseleinen onderbouw waskommen.

600.37200.xx.xx.xx
"kleurcode - code couleur"
"afwerking meubel beslag - finition quincaillerie"
"tablet type C1 - type de tablette C1"

Meuble table en pin pour lavabos avec 4 étagères, 4 tiroirs avec glissières temporisées, et tablette en marbre avec vasques porcelaine à sous-encastrer.

Afwerkingen van het meubel beslag - Finitions de la quincaillerie du meuble

Chroom	CR	Chromé	4.005,00
Blinkend nikkel	NL	Nickel brillant	4.005,00
Geborsteld nikkel	NS	Nickel brossé	4.005,00
Licht Brons	BZ	Bronze Clair	4.005,00
Andere afwerkingen	xx	Autres finitions	4.041,00

Andere afwerkingen: zie pagina 6 - Autres finitions: voir page 6

Tablet types - Types de tablettes

Blad met ambachtelijke afwerking
Tablette avec finition artisanale



CATEGORIE C1 : MARMER		CATEGORIE C1 : MARBRE
Belgische Blauwe steen, gezoet	BS	Pierre Bleue Belge, adouci
Carrara wit, gepolijst	CW	Blanc de Carrare, poli
Molianos (beige), gezoet	MN	Molianos (beige), adouci
Light Imperador (beige), gezoet	LI	Light Imperador (beige), adouci
Azul Spring, gezoet	AS	Azul Spring, adouci
Camaiore, gezoet	CA	Camaiore, adouci
Grazziano grijs, gezoet	GR	Gris Grazziano, adouci

600.37200.xx.xx.xx
"kleurcode - code couleur"
"afwerking meubel beslag - finition quincaillerie"
"tablet type C2 - type de tablette C2"

Afwerkingen van het meubel beslag - Finitions de la quincaillerie du meuble

Chroom	CR	Chromé	4.150,00
Blinkend nikkel	NL	Nickel brillant	4.150,00
Geborsteld nikkel	NS	Nickel brossé	4.150,00
Licht Brons	BZ	Bronze Clair	4.150,00
Andere afwerkingen	xx	Autres finitions	4.186,00

Andere afwerkingen: zie pagina 6 - Autres finitions: voir page 6

Tablet types - Types de tablettes

Blad met ambachtelijke afwerking
Tablette avec finition artisanale



CATEGORIE C2 : GRANIET		CATEGORIE C2 : GRANITE
Zimbabwe Zwart, gepolijst	ZB	Noir Zimbabwe, poli

600.37200.xx.xx.xx
"kleurcode - code couleur"
"afwerking meubel beslag - finition quincaillerie"
"tablet type C3 - type de tablette C3"

Afwerkingen van het meubel beslag - Finitions de la quincaillerie du meuble

Chroom	CR	Chromé	4.310,00
Blinkend nikkel	NL	Nickel brillant	4.310,00
Geborsteld nikkel	NS	Nickel brossé	4.310,00
Licht Brons	BZ	Bronze Clair	4.310,00
Andere afwerkingen	xx	Autres finitions	4.346,00

Andere afwerkingen: zie pagina 6 - Autres finitions: voir page 6

Tablet types - Types de tablettes

Blad met ambachtelijke afwerking
Tablette avec finition artisanale



CATEGORIE C3 : QUARTZ SURFACE		CATEGORIE C3 : QUARTZ SURFACE
Belgian Blue, easy clean	BB	Belgian Blue, easy clean
CATEGORIE C3 : GRANIET		CATEGORIE C3 : GRANITE
Brown Antique, gepolijst	BA	Brown Antique, poli

Volledig ondermeubel met blad in marmer, graniet of quartz surface Sous meuble complet avec tablette en marbre, granite ou quartz surface

Te bevestigen : 1 of 3 kraangaten
A spécifier : 1 ou 3 trous pour la robinetterie

Onderbouw waskom inbegrepen - Vasque sous encastrée comprise



Diepte lavabo = 25 cm = Profondeur lavabo

50

80

88.5

75.5

13

49

Lavabo omkeerbaar - 4 zijden geglazuurd
Lavabo réversible - 4 faces émaillées

Hoogte van de afvoer = 55 cm = hauteur de l'évacuation - Hoogte van de watertoevoer = 60 cm = Hauteur des arrivées d'eau

Spiegel met kader in den van 50 x H : 80 cm. Miroir avec cadre en pin de 50 x H : 80 cm.	600.05000.xx "kleurcode - code couleur"	315,00
---	---	---------------

Fonteinmeubel in den met 1 deur, scharnieren links, porseleinen lavabo en legplank voor ondermeubel. Meuble lave-mains en pin avec 1 porte, charnières à gauche, lavabo porcelaine et étagère pour sous-meuble.	600.05200L.xx.xx "kleurcode - code couleur" + "afwerking meubel beslag - finition quincaillerie"	Afwerkingen van het meubel beslag - Finitions de la quincaillerie du meuble	
	Chroom	CR	Chromé 780,00
	Blinkend nikkel	NL	Nickel brillant 780,00
	Geborsteld nikkel	NS	Nickel brossé 780,00
	Licht Brons	BZ	Bronze Clair 780,00
	Andere afwerkingen	xx	Autres finitions 807,00
	Andere afwerkingen: zie pagina 6 - Autres finitions: voir page 6		

Fonteinmeubel in den met 1 deur, scharnieren rechts, porseleinen lavabo en legplank voor ondermeubel. Meuble lave-mains en pin avec 1 porte, charnières à droite, lavabo porcelaine et étagère pour sous-meuble.	600.05200R.xx.xx "kleurcode - code couleur" + "afwerking meubel beslag - finition quincaillerie"	Afwerkingen van het meubel beslag - Finitions de la quincaillerie du meuble	
	Chroom	CR	Chromé 780,00
	Blinkend nikkel	NL	Nickel brillant 780,00
	Geborsteld nikkel	NS	Nickel brossé 780,00
	Licht Brons	BZ	Bronze Clair 780,00
	Andere afwerkingen	xx	Autres finitions 807,00
	Andere afwerkingen: zie pagina 6 - Autres finitions: voir page 6		

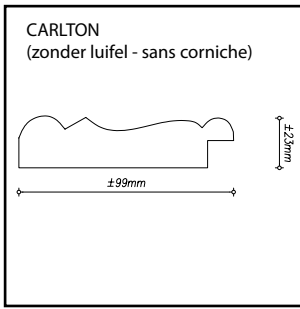
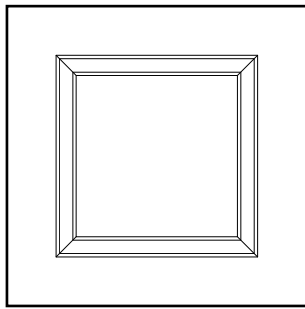

Spiegel met houten kader met bevestiging - Miroir avec cadre bois avec fixation

600.21060040.xx	60 x 40 cm	272,00
600.21060060.xx	60 x 60 cm	301,00
600.21080040.xx	80 x 40 cm	293,00
600.21080050.xx	80 x 50 cm	311,00
600.21080060.xx	80 x 60 cm	329,00
600.21100050.xx	100 x 50 cm	338,00
600.21100060.xx	100 x 60 cm	362,00
600.21100080.xx	100 x 80 cm	414,00
600.21120080.xx	120 x 80 cm	452,00
600.21150080.xx	150 x 80 cm	520,00

"kleurcode - code couleur"

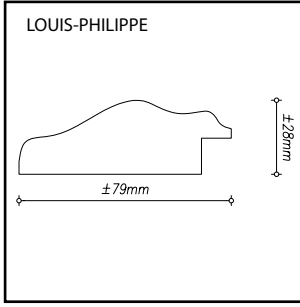
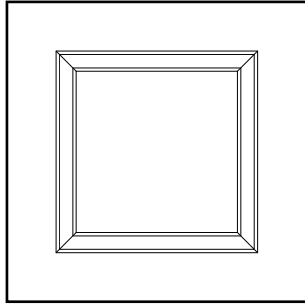

Spiegel met houten kader met bevestiging - Miroir avec cadre bois avec fixation

600.22060040.xx	60 x 40 cm	272,00
600.22060060.xx	60 x 60 cm	301,00
600.22080040.xx	80 x 40 cm	293,00
600.22080050.xx	80 x 50 cm	311,00
600.22080060.xx	80 x 60 cm	329,00
600.22100050.xx	100 x 50 cm	338,00
600.22100060.xx	100 x 60 cm	362,00
600.22100080.xx	100 x 80 cm	414,00
600.22120080.xx	120 x 80 cm	452,00
600.22150080.xx	150 x 80 cm	520,00

"kleurcode - code couleur"

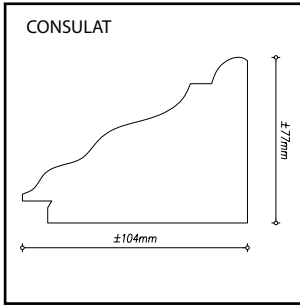
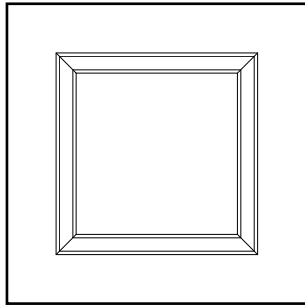

Spiegel met houten kader met bevestiging - Miroir avec cadre bois avec fixation

600.23060040.xx	60 x 40 cm	355,00
600.23060060.xx	60 x 60 cm	391,00
600.23080040.xx	80 x 40 cm	383,00
600.23080050.xx	80 x 50 cm	405,00
600.23080060.xx	80 x 60 cm	434,00
600.23100050.xx	100 x 50 cm	441,00
600.23100060.xx	100 x 60 cm	470,00
600.23100080.xx	100 x 80 cm	538,00
600.23120080.xx	120 x 80 cm	587,00
600.23150080.xx	150 x 80 cm	677,00

"kleurcode - code couleur"

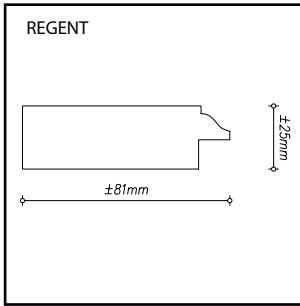
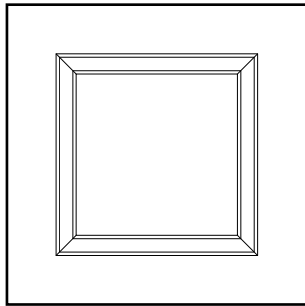

Spiegel met houten kader met bevestiging - Miroir avec cadre bois avec fixation

600.24060040.xx	60 x 40 cm	279,00
600.24060060.xx	60 x 60 cm	308,00
600.24080040.xx	80 x 40 cm	301,00
600.24080050.xx	80 x 50 cm	319,00
600.24080060.xx	80 x 60 cm	338,00
600.24100050.xx	100 x 50 cm	346,00
600.24100060.xx	100 x 60 cm	369,00
600.24100080.xx	100 x 80 cm	421,00
600.24120080.xx	120 x 80 cm	459,00
600.24150080.xx	150 x 80 cm	527,00

"kleurcode - code couleur"

**Maatwerk mogelijk op aanvraag.
Sur mesure possible à la demande.**

Kleurcodes meubelen - Codes couleurs meubles

Wit 20
Ivoor 21
Gebroken wit 22
Aventurijn groen 36
Taupe 26
Olijf 28

Blanc
Ivoire
Blanc cassé
Vert Aventurine
Taupe
Olive

Amethyst paars 44
Camel 42
Maangrijs 25
Diamant grijs 30
Muisgrijs 34
Zwart 23

Mauve Améthyste
Camel
Gris Lunaire
Gris Diamant
Gris Souris
Noir



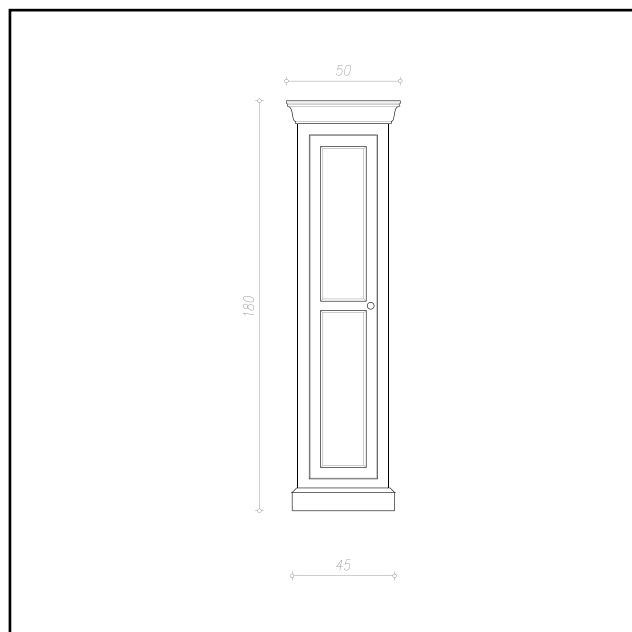

Kolomkast met 3 leggers. **Breedte - Largeur** 40/50 cm
 Armoire colonne avec 3 étagères. **Diepte - Profondeur** 40/45 cm
Hoogte - Hauteur 180 cm

600.18040L.xx.xx Scharnieren links Charnières à gauche

600.18040R.xx.xx Scharnieren rechts Charnières à droite

"kleurcode - code couleur" + "afwerking beslag - finition quincaillerie"

Afwerkingen van het meubel beslag - Finitions de la quincaillerie du meuble

Chroom	CR	Chromé	930,00
Blinkend nikkel	NL	Nickel brillant	930,00
Geborsteld nikkel	NS	Nickel brossé	930,00
Licht Brons	BZ	Bronze Clair	930,00
Andere afwerkingen	xx	Autres finitions	957,00

Andere afwerkingen: zie pagina 6 - Autres finitions: voir page 6

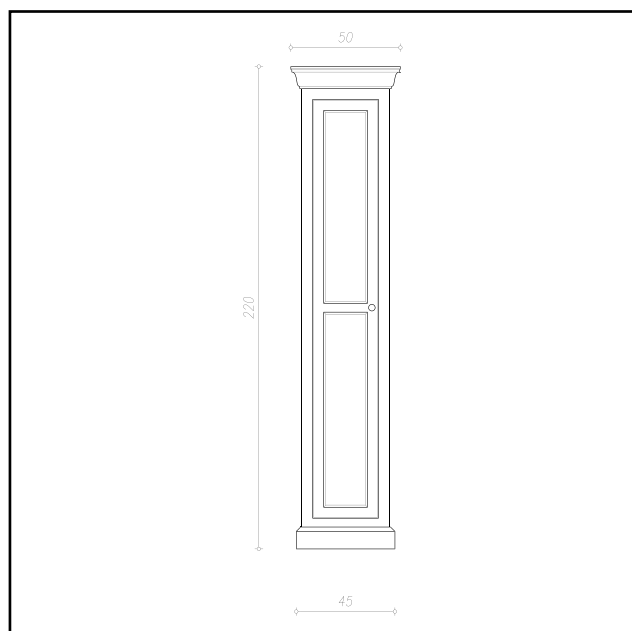

Kolomkast met 3 leggers. **Breedte - Largeur** 40/50 cm
 Armoire colonne avec 3 étagères. **Diepte - Profondeur** 40/45 cm
Hoogte - Hauteur 220 cm

600.18045L.xx.xx Scharnieren links Charnières à gauche

600.18045R.xx.xx Scharnieren rechts Charnières à droite

"kleurcode - code couleur" + "afwerking beslag - finition quincaillerie"

Afwerkingen van het meubel beslag - Finitions de la quincaillerie du meuble

Chroom	CR	Chromé	1.160,00
Blinkend nikkel	NL	Nickel brillant	1.160,00
Geborsteld nikkel	NS	Nickel brossé	1.160,00
Licht Brons	BZ	Bronze Clair	1.160,00
Andere afwerkingen	xx	Autres finitions	1.187,00

Andere afwerkingen: zie pagina 6 - Autres finitions: voir page 6

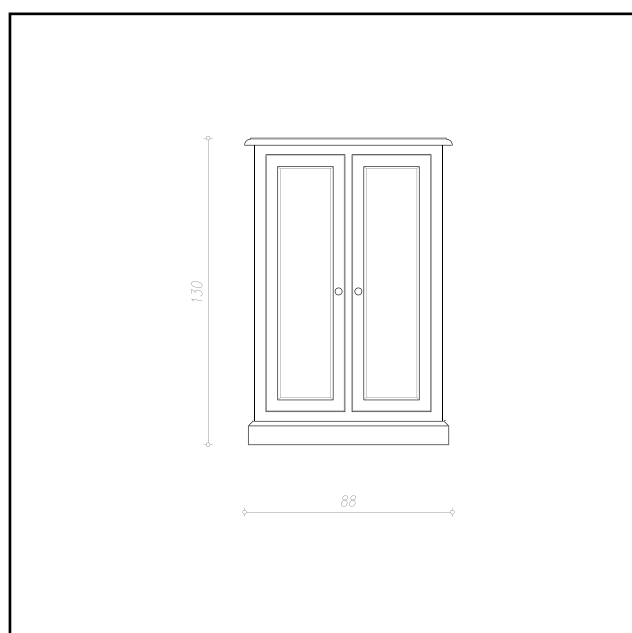

Opbergkast met 2 leggers. **Breedte - Largeur** 80 cm
 Armoire de rangement avec 2 étagères. **Diepte - Profondeur** 45 cm
Hoogte - Hauteur 130 cm

600.18050.xx.xx

"kleurcode - code couleur" + "afwerking beslag - finition quincaillerie"

Afwerkingen van het meubel beslag - Finitions de la quincaillerie du meuble

Chroom	CR	Chromé	1.160,00
Blinkend nikkel	NL	Nickel brillant	1.160,00
Geborsteld nikkel	NS	Nickel brossé	1.160,00
Licht Brons	BZ	Bronze Clair	1.160,00
Andere afwerkingen	xx	Autres finitions	1.214,00

Andere afwerkingen: zie pagina 6 - Autres finitions: voir page 6

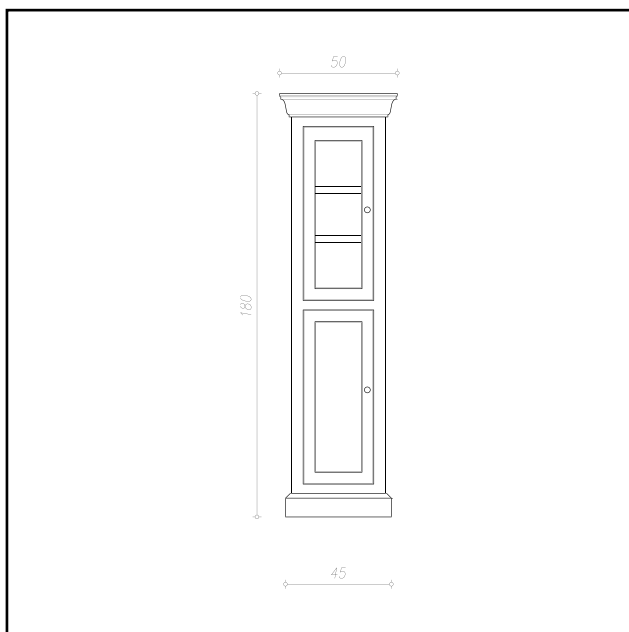

Vitrine kolomkast met 4 leggers, 1 glazen deur en 1 volle deur.

Breedte - Largeur 40/50 cm
Diepte - Profondeur 40/45 cm
Hoogte - Hauteur 180 cm

Colonne vitrine avec 4 étagères, 1 porte vitrée et 1 porte pleine.

600.18042L.xx.xx Scharnieren links Charnières à gauche

600.18042R.xx.xx Scharnieren rechts Charnières à droite

"kleurcode - code couleur" + "afwerking beslag - finition quincaillerie"

Afwerkingen van het meubel beslag - Finitions de la quincaillerie du meuble

Chroom	CR	Chromé	1.090,00
Blinkend nikkel	NL	Nickel brillant	1.090,00
Geborsteld nikkel	NS	Nickel brossé	1.090,00
Licht Brons	BZ	Bronze Clair	1.090,00
Andere afwerkingen	xx	Autres finitions	1.144,00

Andere afwerkingen: zie pagina 6 - Autres finitions: voir page 6

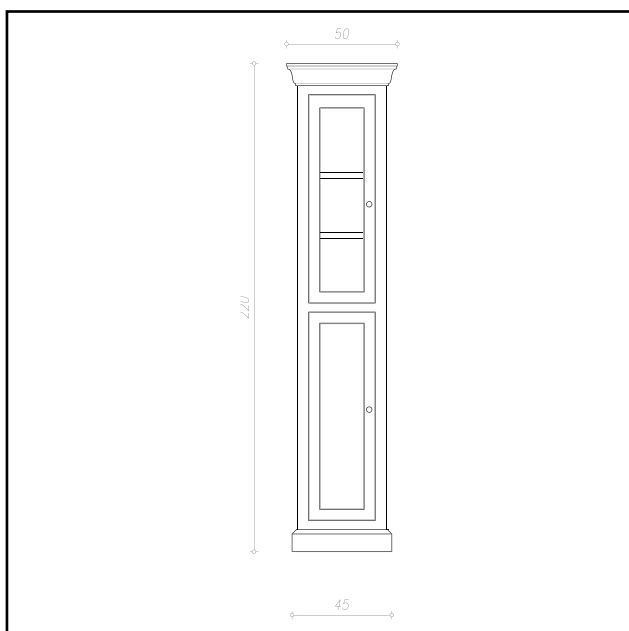

Vitrine kolomkast met 4 leggers, 1 glazen deur en 1 volle deur.

Breedte - Largeur 40/50 cm
Diepte - Profondeur 40/45 cm
Hoogte - Hauteur 220 cm

Colonne vitrine avec 4 étagères, 1 porte vitrée et 1 porte pleine.

600.18047L.xx.xx Scharnieren links Charnières à gauche

600.18047R.xx.xx Scharnieren rechts Charnières à droite

"kleurcode - code couleur" + "afwerking beslag - finition quincaillerie"

Afwerkingen van het meubel beslag - Finitions de la quincaillerie du meuble

Chroom	CR	Chromé	1.355,00
Blinkend nikkel	NL	Nickel brillant	1.355,00
Geborsteld nikkel	NS	Nickel brossé	1.355,00
Licht Brons	BZ	Bronze Clair	1.355,00
Andere afwerkingen	xx	Autres finitions	1.409,00

Andere afwerkingen: zie pagina 6 - Autres finitions: voir page 6

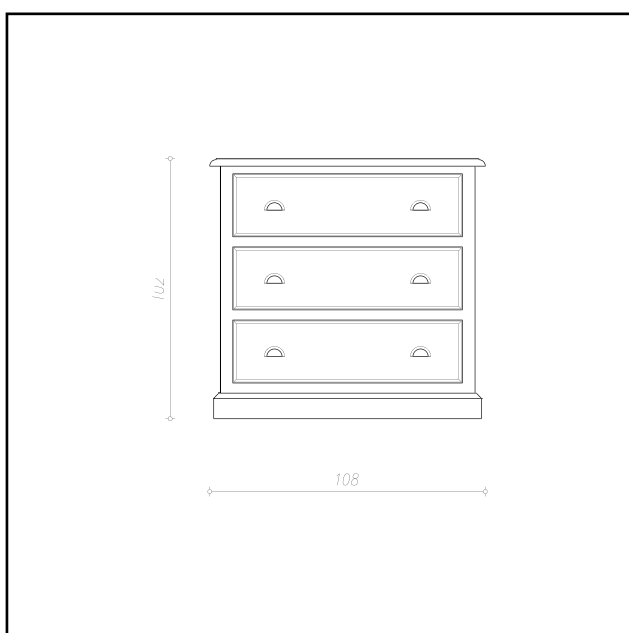

Commode kast met 3 soft-close laden.

Breedte - Largeur 108 cm
Diepte - Profondeur 52 cm
Hoogte - Hauteur 102 cm

Commode avec 3 tiroirs avec glissières temporisées.

600.18115.xx.xx

"kleurcode - code couleur" + "afwerking beslag - finition quincaillerie"

Afwerkingen van het meubel beslag - Finitions de la quincaillerie du meuble

Chroom	CR	Chromé	1.660,00
Blinkend nikkel	NL	Nickel brillant	1.660,00
Geborsteld nikkel	NS	Nickel brossé	1.660,00
Licht Brons	BZ	Bronze Clair	1.660,00
Andere afwerkingen	xx	Autres finitions	1.714,00

Andere afwerkingen: zie pagina 6 - Autres finitions: voir page 6

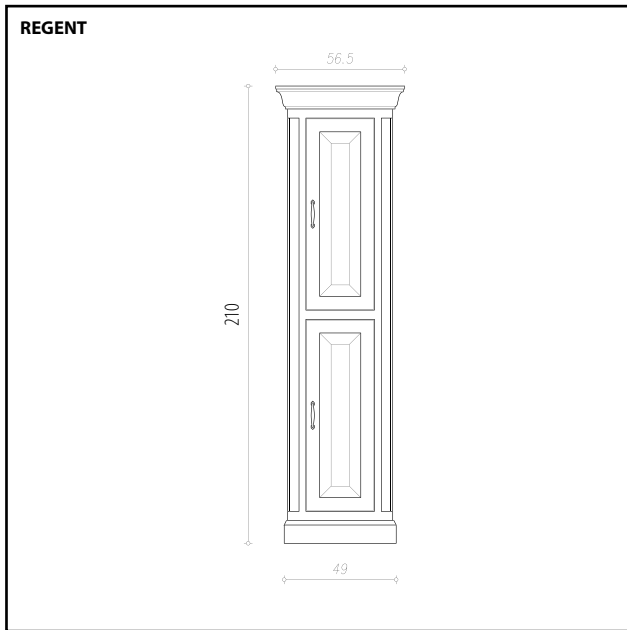

Kolomkast met 4 leggers, 2 volle deuren.

Breedte - Largeur 46/56,5 cm
Diepte - Profondeur 40/46 cm
Hoogte - Hauteur 210 cm

Armoire colonne avec 4 étagères, 2 portes pleines.

600.42900L.xx.xx Scharnieren links Charnières à gauche

600.42900R.xx.xx Scharnieren rechts Charnières à droite

"kleurcode - code couleur" + "afwerking beslag - finition quincaillerie"

Afwerkingen van het meubel beslag - Finitions de la quincaillerie du meuble

Chroom	CR	Chromé	1.565,00
Blinkend nikkel	NL	Nickel brillant	1.565,00
Geborsteld nikkel	NS	Nickel brossé	1.565,00
Licht Brons	BZ	Bronze Clair	1.565,00
Andere afwerkingen	xx	Autres finitions	1.619,00

Andere afwerkingen: zie pagina 6 - Autres finitions: voir page 6

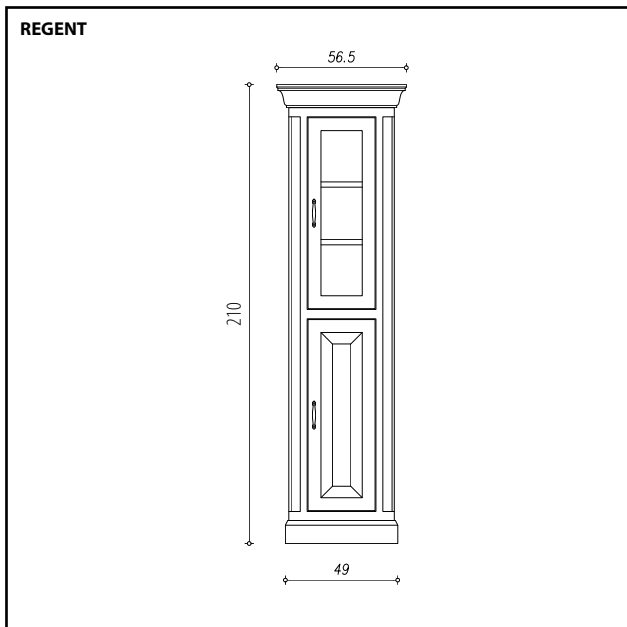

Vitrine kolomkast met 4 leggers, 1 glazen deur en 1 volle deur.

Breedte - Largeur 46/56,5 cm
Diepte - Profondeur 40/46 cm
Hoogte - Hauteur 210 cm

Colonne vitrine avec 4 étagères, 1 porte vitrée et 1 porte pleine.

600.42905L.xx.xx Scharnieren links Charnières à gauche

600.42905R.xx.xx Scharnieren rechts Charnières à droite

"kleurcode - code couleur" + "afwerking beslag - finition quincaillerie"

Afwerkingen van het meubel beslag - Finitions de la quincaillerie du meuble

Chroom	CR	Chromé	1.584,00
Blinkend nikkel	NL	Nickel brillant	1.584,00
Geborsteld nikkel	NS	Nickel brossé	1.584,00
Licht Brons	BZ	Bronze Clair	1.584,00
Andere afwerkingen	xx	Autres finitions	1.638,00

Andere afwerkingen: zie pagina 6 - Autres finitions: voir page 6

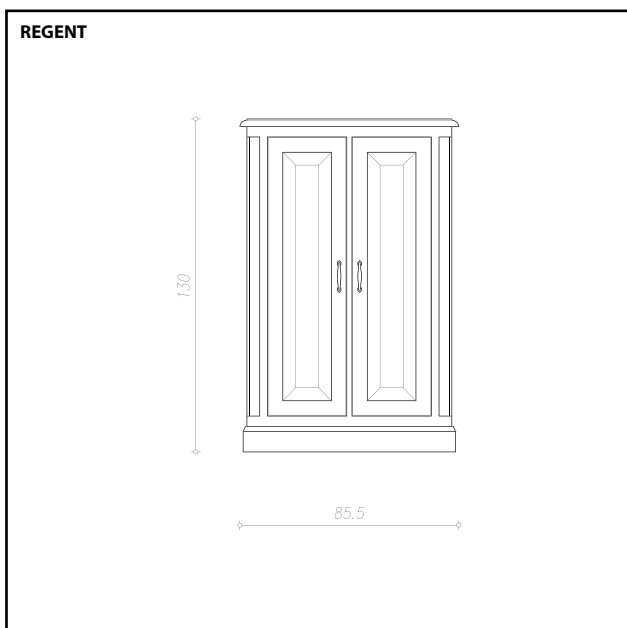

Opbergkast met 2 leggers.

Breedte - Largeur 85,5 cm
Diepte - Profondeur 42,5 cm
Hoogte - Hauteur 130 cm

Armoire de rangement avec 2 étagères.

600.42950.xx.xx

"kleurcode - code couleur" + "afwerking beslag - finition quincaillerie"

Afwerkingen van het meubel beslag - Finitions de la quincaillerie du meuble

Chroom	CR	Chromé	1.485,00
Blinkend nikkel	NL	Nickel brillant	1.485,00
Geborsteld nikkel	NS	Nickel brossé	1.485,00
Licht Brons	BZ	Bronze Clair	1.485,00
Andere afwerkingen	xx	Autres finitions	1.539,00

Andere afwerkingen: zie pagina 6 - Autres finitions: voir page 6

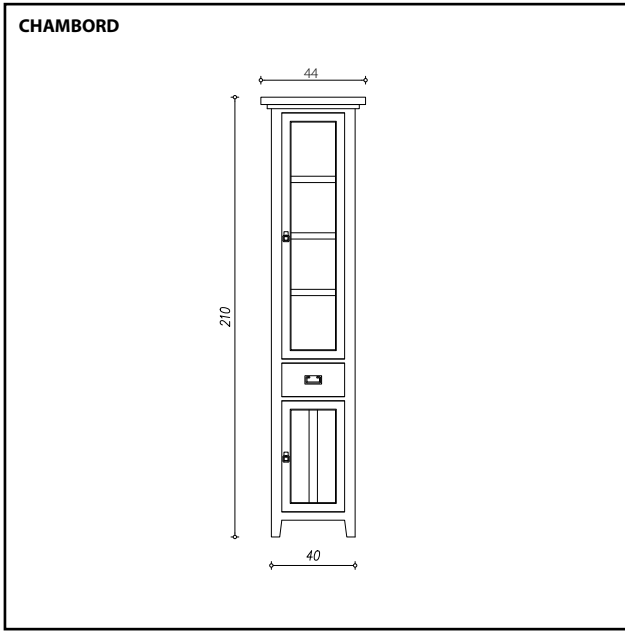

Vitrine kolomkast met 4 leggers, 1 glazen deur, 1 soft-close lade en 1 volle deur.

Colonne vitrine avec 4 étagères, 1 porte vitrée, 1 tiroir avec glissières temporisées et 1 porte pleine.

600.52900L.xx.CR	Scharnieren links	Charnières à gauche
600.52900R.xx.CR	Scharnieren rechts	Charnières à droite

"kleurcode - code couleur"

Afwerkingen van het meubel beslag - Finitions de la quincaillerie du meuble

Chroom	CR	Chromé	1.295,00
--------	-----------	--------	-----------------

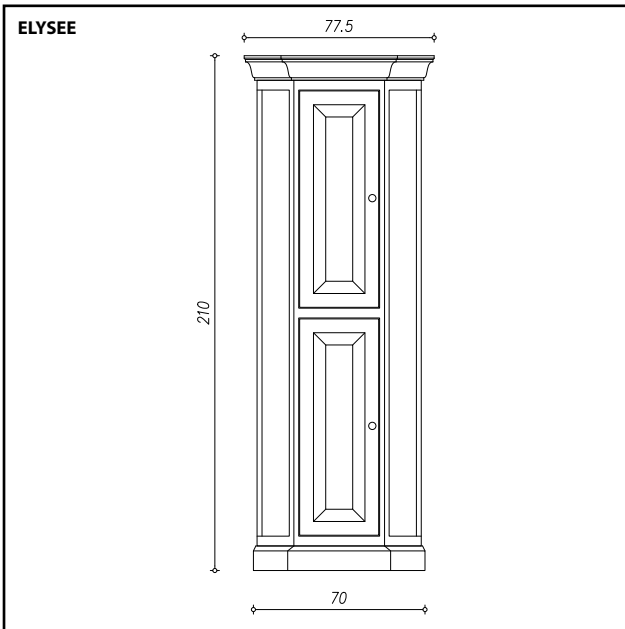

Kolomkast met 4 leggers. 2 volle deuren.

Armoire colonne avec 4 étagères. 2 portes pleines.

600.36900L.xx.xx	Scharnieren links	Charnières à gauche
600.36900R.xx.xx	Scharnieren rechts	Charnières à droite

"kleurcode - code couleur" + "afwerking beslag - finition quincaillerie"

Afwerkingen van het meubel beslag - Finitions de la quincaillerie du meuble

Chroom	CR	Chromé	2.145,00
Blinkend nikkel	NL	Nickel brillant	2.145,00
Geborsteld nikkel	NS	Nickel brossé	2.145,00
Licht Brons	BZ	Bronze Clair	2.145,00
Andere afwerkingen	xx	Autres finitions	2.199,00

Andere afwerkingen: zie pagina 6 - Autres finitions: voir page 6

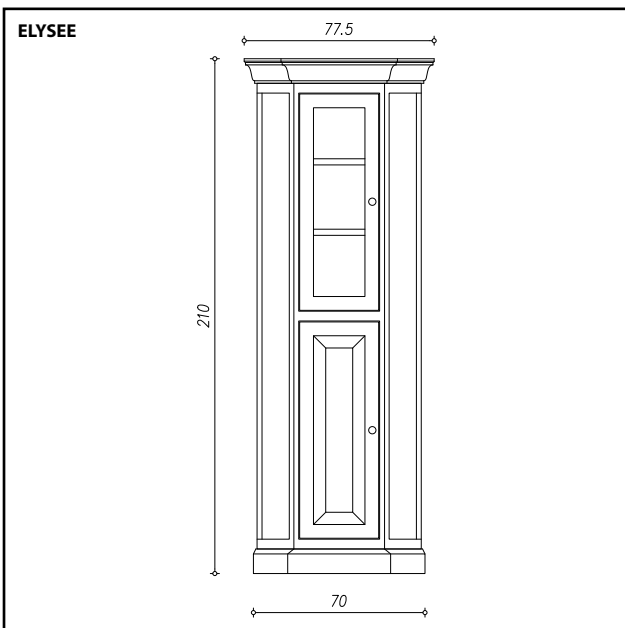

Vitrine kolomkast met 4 leggers, 1 glazen deur en 1 volle deur.

Colonne vitrine avec 4 étagères, 1 porte vitrée et 1 porte pleine.

600.36905L.xx.xx	Scharnieren links	Charnières à gauche
600.36905R.xx.xx	Scharnieren rechts	Charnières à droite

"kleurcode - code couleur" + "afwerking beslag - finition quincaillerie"

Afwerkingen van het meubel beslag - Finitions de la quincaillerie du meuble

Chroom	CR	Chromé	2.214,00
Blinkend nikkel	NL	Nickel brillant	2.214,00
Geborsteld nikkel	NS	Nickel brossé	2.214,00
Licht Brons	BZ	Bronze Clair	2.214,00
Andere afwerkingen	xx	Autres finitions	2.268,00

Andere afwerkingen: zie pagina 6 - Autres finitions: voir page 6

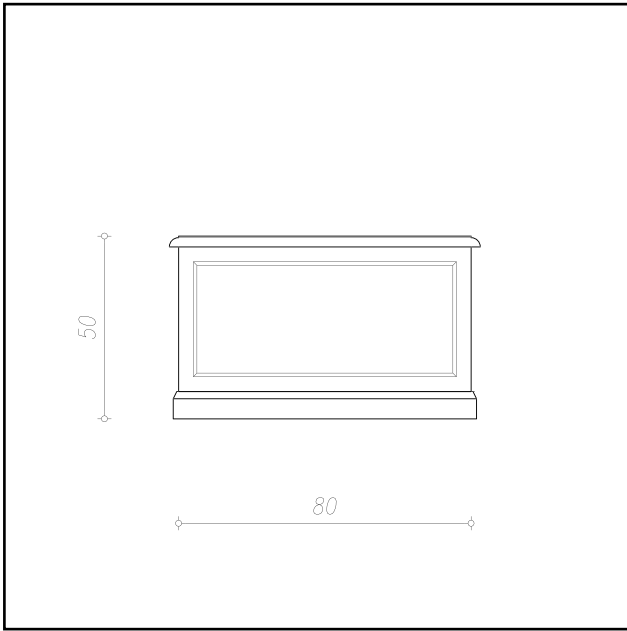

Koffer.	Breedte - Largeur	80 cm
Coffre.	Diepte - Profondeur	45 cm
	Hoogte - Hauteur	50 cm
600.20800.xx		975,00
"kleurcode - code couleur"		

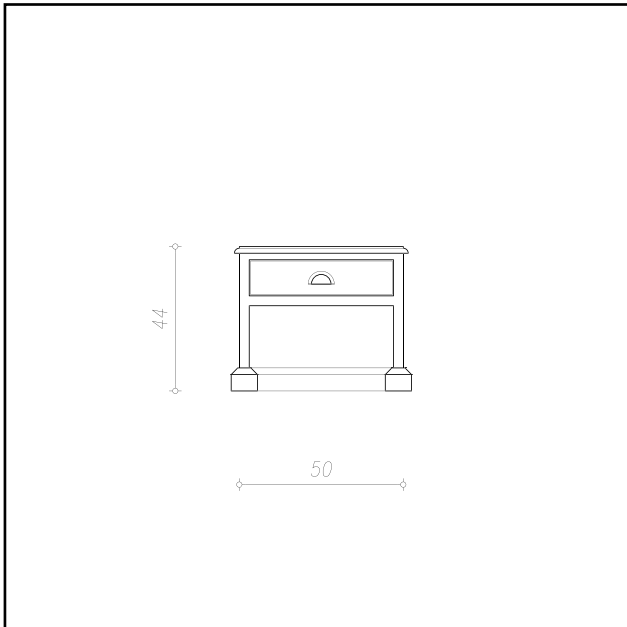

Zitbankje met lade.	Breedte - Largeur	50 cm	
Tabouret avec tiroir.	Diepte - Profondeur	35 cm	
	Hoogte - Hauteur	44 cm	
600.20500.xx.xx			
"kleurcode - code couleur" + "afwerking beslag - finition quincaillerie"			
Afwerkingen van het meubel beslag - Finitions de la quincaillerie du meuble			
Chroom	CR	Chromé	580,00
Blinkend nikkel	NL	Nickel brillant	580,00
Geborsteld nikkel	NS	Nickel brossé	580,00
Licht Brons	BZ	Bronze Clair	580,00
Andere afwerkingen	xx	Autres finitions	589,00
Andere afwerkingen: zie pagina 6 - Autres finitions: voir page 6			

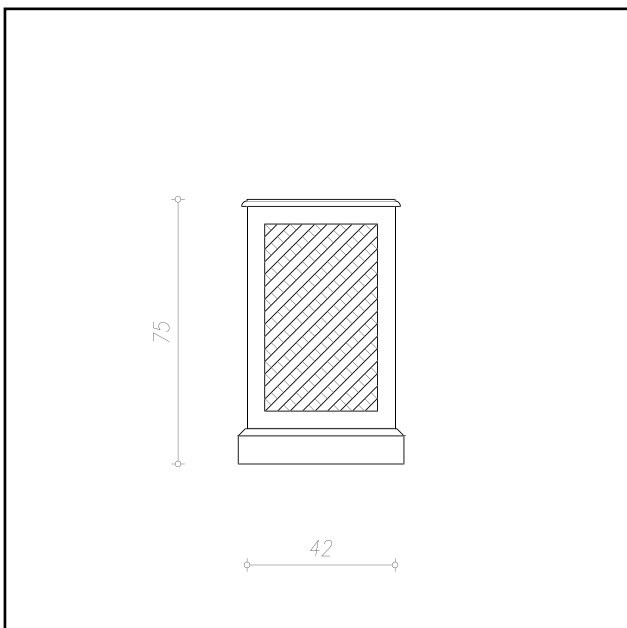

Linnenmand met wielen.	Breedte - Largeur	42 cm
Panier à linge sur roues.	Diepte - Profondeur	42 cm
	Hoogte - Hauteur	75 cm
600.20600.xx		795,00
"kleurcode - code couleur"		



LODGE

Op aanvraag - Sur demande

De rustieke afwerking van het Lodge badkamermeubilair geeft een uniek landelijk karakter aan uw badkamer. Afgewerkt met een stenen wastafeltablet komt men tot een rustgevend strak geheel die perfect thuishoort in een landelijke woning. Hedendaags en flexibel, daar u voor het grootste deel deze meubelen op maat kan aanmaken. Deze unieke collectie komt zowel als hang- of staand meubilair.

La finition rustique des meubles de salles de bains Lodge confère un caractère rétro unique et feutré à votre salle de bains. En combinaison avec une tablette en marbre, l'ensemble épuré et apaisant sera en parfaite harmonie dans une habitation rurale. Fabriqués sur mesure, ces meubles reflètent un cachet contemporain et flexible. Cette collection unique est proposée avec des modèles à suspendre ou à poser.



CUBE

Op aanvraag - Sur demande

De Cube collectie is een strakke lijn waar we staal combineren met marmer. De stevige stalen profielen van 3 x 3 cm worden mat zwart gelakt. U hebt de keuze uit drie gezoete marmers: Molianos, Belgische blauwe steen en Carrara wit. Zowel de structuur als de marmeren wastafeltablet worden in de lengte op maat aangepast. De wastafeltablet tussen de 60 en 120 cm heeft 1 waskom. Van 121 tot 160 cm heeft de wastafeltablet 2 waskommen. Dezelfde stijl ontdekt u ook bij de spiegel en de kolomkast. Kies voor de ruwe kracht die toch zo stijlvol overkomt. Kies voor een minimalistische uitstraling die alsnog zoveel comfort biedt.

La collection Cube aux lignes droites est une combinaison de métal et de marbre. Les profils robustes de 3 x 3 cm en métal sont en laqué noir mat. Pour les marbres adoucis, vous pouvez opter entre le Molianos, la Pierre Bleue Belge et le Blanc de Carrare. Tant la structure que le plan vasque(s) en marbre sont réalisés sur mesure dans la largeur. Entre 60 et 120 cm la tablette a une vasque, et entre 121 et 160 cm, vous aurez 2 vasques. Le miroir et la colonne ouverte sont disponibles dans le même look cubiste. Optez pour la force pure et robuste néanmoins très élégante et stylée. Habillez votre salle de bains de cette touche minimaliste mais si pratique et confortable.



FOREST

Op aanvraag - Sur demande

De Forest collectie berust op een tijdloos design, een fusie tussen natuur en techniek. De open legger voor vrijstaande waskommen bestaat uit een eenvoudig metalen kader waarop de legger in eikenhout komt te liggen. De lengte wordt volledig op maat mogelijk aangemaakt tussen 50 en 300 cm. Het metalen frame wordt gelakt in het zwart. De legger in massief eikenhout wordt vernist en de voorste rand kan recht zijn of de natuurlijke ruwe vorm van het hout behouden. Met de Forest collectie opteert u voor een unieke stijl met kwaliteitsvolle materialen en het label 'Made in Belgium'.

La collection Forest repose sur un design intemporel, une fusion entre nature et technologie. L'étagère ouverte pour vasque(s) à poser se compose d'un cadre métallique sur lequel repose un plan en chêne. La largeur est sur mesure et variable entre 50 et 300 cm. Le cadre métallique est laqué en noir. Le plan en chêne est vernis et la face avant peut soit être lisse et droite, soit garder l'aspect naturel du bois. En sélectionnant la collection Forest vous habillez votre salle de bains d'un style unique avec des matériaux de qualité, et le label 'Made in Belgium'.





Baden van acryl zijn licht, sterk, voelen zacht aan en hebben een goede isolatiewaarde.

Les bains en acryl sont légers, solides, d'aspect soyeux et disposent d'une bonne isolation.



Duroxiet is een kunstmarmor met een gelcoat (polyester laminaat) toplaag. Het heeft uitstekende isolerende eigenschappen en een hoge duurzaamheid.

La duroxite est un matériau composite (marbre de synthèse) avec une couche supérieure en gelcoat (de l'anglais gel coat, manteau de gel, un matériau à base de résine thermodurcissable) dotée d'excellentes caractéristiques isolantes et d'une solidité indéniable.

KLEUREN



COULEURS

De Duroxiet baden kunnen optioneel afgewerkt worden met de buitenkant en de poten in een kleur naar keuze. Binnenkant is steeds blinkend wit. We hebben 2 kleurgroepen:

Kleurgroep 1 komt overeen met het kleurenaanbod van onze landelijke meubelen, behalve wit en zwart. Wit is de standaard kleur en zwart kan u bestellen als RAL kleur (RAL 9005). Zie hier de beschikbare kleuren van kleurgroep 1: Ivoor (21), Gebroken wit (22), Aventurijn groen (36), Taupe (26), Olijf (28), Amethyst paars (44), Camel (42), Maangrijs (25), Diamant grijs (30) en Muisgrijs (34). We proberen deze kleuren zo goed mogelijk te benaderen, maar gezien het materiaal van de baden en de meubelen verschillend is, zal er altijd een licht verschil zijn tussen de kleur van het meubel en het bad.

Kleurgroep 2 biedt u de mogelijkheid om een RAL kleur te kiezen. De zwarte kleur van onze landelijke meubelen komt overeen met RAL 9005.

De kleuren kunnen zowel in een blinkende als een matte afwerking verkregen worden.

De Élégance en Coventry zijn enkel beschikbaar in het wit (20).

L'intérieur est toujours en blanc brillant. L'extérieur des baignoires en Duroxite ainsi que les sets de pieds peuvent, en option, être réalisés dans une couleur au choix, soit :

Groupe couleurs 1 qui correspond à la palette de couleurs de nos meubles rétro, sauf le noir et le blanc. Le blanc est la couleur de base des baignoires et le noir peut être commandé comme couleur RAL (9005). Les couleurs disponibles dans le groupe couleurs 1 sont : Ivoire (21), Blanc cassé (22), Vert Aventurine (36), Taupe (26), Olive (28), Mauve Améthyste (44), Camel (42), Gris Lunaire (25), Gris Diamant (30) et Gris Souris (34). Ces couleurs seront le plus similaires possible de celles des meubles, mais comme le matériau de base est différent, il y aura toujours une légère différence de teinte entre le meuble et la baignoire.

Groupe couleurs 2 vous offre la possibilité d'opter pour une couleur RAL au choix. La couleur noire de nos meubles rétro correspond au RAL 9005.

Ces couleurs peuvent être tant en finition matte que brillante.

Les baignoires Élégance et Coventry sont uniquement disponibles en blanc (20).



Gietijzer wordt van oudsher gebruikt voor vrijstaande baden. De binnenzijde is bekleed met email en de buitenkant is voorzien van een primer. Zo kan je gemakkelijk zelf je bad verven in de kleur naar keuze. Indien gewenst kunnen we optioneel de buitenkant en de poten afwerken in een RAL kleur naar keuze.

Geëmailleerd gietijzer is een uiterst robuust en hygiënisch materiaal. Gezien er zo goed als geen (microscopische kleine) krassen kunnen ontstaan zullen bacteriën en vuil zich niet vasthechten op de oppervlakte. Deze gietijzeren baden zijn eenvoudig te onderhouden. Bijkomend neemt het bad snel de aangename temperatuur van het water over.

La baignoire en fonte allie tradition et retour aux sources. Son intérieur est revêtu d'émail et l'extérieur est recouvert d'une couche de primer, ce qui vous laisse l'occasion de la peindre dans la couleur de votre choix. Il est également possible, en option, de sélectionner une couleur RAL tant pour l'extérieur que pour les pieds.

La fonte émaillée est un matériau robuste et hygiénique. Grâce à sa surface rendant la création de griffes (aussi microscopiques soient elles) quasi nulle, tant les bactéries que les impuretés ne pourront y adhérer. Pour votre confort, ces baignoires en fonte offrent un entretien aisé et adoptent rapidement la température agréable de l'eau.

Baden - Baignoires

Duroxiet - Duroxite

Bateau	Bateau	165 x 72 x h 60,5-69 cm	P. 88
Elégance	Elégance	175 x 77 x h 62 cm	88
Romance	Romance	175 x 77 x h 62 cm	89
Winston	Winston	175 x 77 x h 62 cm	89
Kansas	Kansas	175 x 77 x h 60 cm	89
Clarence II	Clarence II	175 x 84 x h 67-84,5 cm	90
Clarence I	Clarence I	175 x 84 x h 69-84 cm	90
Country II	Country II	181 x 71,5 x h 68-100 cm	90
Country I	Country I	181 x 71,5 x h 65,5-96 cm	91
Coventry	Coventry	175 x 77 cm	91
Vibe	Vibe	180 x 80 cm	91

Acryl - Acryl

Newport	Newport	175 x 79,5 x h 58 cm	92
Oxford	Oxford	170 x 74 x h 58-74 cm	92
Queenswood	Queenswood	170 x 72 x h 66-76 cm	92
Majestic	Majestic	171 x 72 x h 60 - 65 cm	93
York	York	174 x 77 x h 60 cm	93
Kingston	Kingston	173 x 79 x h 60 cm	93

Gietijzer - Fonte

Ballina	Ballina	155 x 78 x h 53,5-72 cm	94
Ballina	Ballina	170 x 78 x h 58-71 cm	94
Clara	Clara	167,6 x 76,5 x h 57 cm	94
Kinsale	Kinsale	183 x 80 x h 64 cm	95
Shannon	Shannon	183 x 78 x h 62-73,5 cm	95

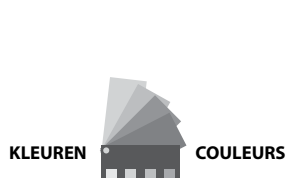
Duroxiet: Kleurcodes kleurgroep 1 - Duroxite: Codes couleurs du groupe couleur 1

Ivoor	21	Ivoire
Gebroken wit	22	Blanc cassé
Aventurijn groen	36	Vert Aventurine
Taupe	26	Taupe
Olijf	28	Olive
Amethyst paars	44	Mauve Améthyste
Camel	42	Camel
Maangrijs	25	Gris Lunaire
Diamant grijs	30	Gris Diamant
Muisgrijs	34	Gris Souris

We proberen deze kleuren zo goed mogelijk te benaderen, maar gezien het materiaal van de baden en de meubelen verschillend is, zal er altijd een licht verschil zijn tussen de kleur van het meubel en het bad.

Les couleurs seront le plus similaires possible de celles des meubles, mais comme le matériau de base est différent, il y aura toujours une légère différence de teinte entre le meuble et la baignoire.

Bateau



Voorbeeld Bateau blinkend zwart
Exemple Bateau noir brillant

165 x 72 x h 60,5-69 cm

Bad in duroxiet met dubbele rug en centrale afvoer, zonder vlak voor kraanwerk.

Baignoire en duroxite, double dos avec vidage central, sans plage pour robinetterie.

120.12000.20	Wit	Blanc	2.466,00
120.12000.xx	Kleurgroep 1	Groupe couleurs 1	2.835,00
120.12000.xx	Kleurgroep 2	Groupe couleurs 2	2.900,00

Kleurgroep 1 : xx = kleurcode Kleurgroep 1
Groupe couleurs 1 : xx = code couleur Groupe couleurs 1

Kleurgroep 2: xx = RAL code
Groupe couleurs 2: xx = code RAL

Voor een matte afwerking zet u M achter de kleur of RAL code!
Pour une finition matte, précisez M après le code couleur ou RAL!



Afvoerset en staande koppelingen - Set d'évacuation et colonnettes

P. 280 - 284

Elégance



175 x 77 x h 62 cm

Bad in duroxiet met dubbele rug en centrale afvoer, zonder vlak voor kraanwerk, met ingebouwde overloop.

Baignoire en duroxite double dos avec vidage central, sans plage pour robinetterie, avec trop-plein intégré

120.15000.20.xx	Wit	Blanc	2.573,00
------------------------	-----	-------	-----------------

xx : afwerking van de overloop: zie pagina 166
xx : finition du trop-plein: voir page 166

Universele plug 6/4" met overloop. Bediening door drukstop.

Soupape 6/4" universelle avec trop-plein. Ouverture par bouton poussoir.

160.5552.xx	Categorie	A	Catégorie	56,00
	Categorie	B	Catégorie	84,00
	Categorie	C	Catégorie	104,00
	Categorie	D	Catégorie	109,00
	Categorie	E	Catégorie	144,00

Categorieën - Catégories: p. 118



Reukafsnijder voor bad 6/4" met flexibel 34 - 90 cm en uitgang dia. 50/40 mm.

Siphon pour bain 6/4" et flexible 34 - 90 cm de sortie dia. 50/40 mm.

160.92021		28,00
------------------	--	--------------



Staande koppelingen - Colonnettes

P. 283

Romance



175 x 77 x h 62 cm

Bad in duroxiet met stel poten en centrale afvoer met vlak voor kraanwerk, niet geboord.

Baignoire en duroxite, avec jeu de pieds et vidage central, avec plage pour robinetterie, non percée.

120.42000.20	Wit	Blanc	2.268,00
120.42000.xx	Kleurgroep 1	Groupe couleurs 1	2.608,00
120.42000.xx	Kleurgroep 2	Groupe couleurs 2	2.751,00

Kleurgroep 1 : xx = kleurcode Kleurgroep 1
Groupe couleurs 1 : xx = code couleur Groupe couleurs 1

Kleurgroep 2: xx = RAL code
Groupe couleurs 2: xx = code RAL

Voor een matte afwerking zet u M achter de kleur of RAL code!
Pour une finition matte, précisez M après le code couleur ou RAL!



Optie: doorboring badrand voor kraanwerk (as-afstand 18 cm)

Option: perçage bord de bain pour robinetterie (axe 18 cm)

120.42002	2 gaten	2 trous	20,00
------------------	---------	---------	--------------

Afvoerset en staande koppelingen - Set d'évacuation et colonnettes **P. 280 - 284**

Winston



Voorbeeld Winston blinkend zwart
Exemple Winston noir brillant



175 x 77 x h 62 cm

Bad in duroxiet met stel poten en centrale afvoer, zonder vlak voor kraanwerk.

Baignoire en duroxite, avec jeu de pieds et vidage central, sans plage pour robinetterie.

120.30600.20	Wit	Blanc	2.317,00
120.30600.xx	Kleurgroep 1	Groupe couleurs 1	2.593,00
120.30600.xx	Kleurgroep 2	Groupe couleurs 2	2.760,00

Kleurgroep 1 : xx = kleurcode Kleurgroep 1
Groupe couleurs 1 : xx = code couleur Groupe couleurs 1

Kleurgroep 2: xx = RAL code
Groupe couleurs 2: xx = code RAL

Voor een matte afwerking zet u M achter de kleur of RAL code!



Afvoerset en staande koppelingen - Set d'évacuation et colonnettes **P. 280 - 284**

Kansas



175 x 77 x h 60 cm

Bad in duroxiet met centrale afvoer, zonder vlak voor kraanwerk.
Met stel poten in duroxiet.

Baignoire en duroxite, avec vidage central, sans plage pour robinetterie.
Avec jeu de pieds en duroxite.

120.20175.20	Wit	Blanc	2.435,00
120.20175.xx	Kleurgroep 1	Groupe couleurs 1	2.800,00
120.20175.xx	Kleurgroep 2	Groupe couleurs 2	2.922,00

Kleurgroep 1 : xx = kleurcode Kleurgroep 1
Groupe couleurs 1 : xx = code couleur Groupe couleurs 1

Kleurgroep 2: xx = RAL code
Groupe couleurs 2: xx = code RAL

Voor een matte afwerking zet u M achter de kleur of RAL code!
Pour une finition matte, précisez M après le code couleur ou RAL!



Afvoerset en staande koppelingen - Set d'évacuation et colonnettes **P. 280 - 284**

Baden - Baignoires

In duroxiet - En duroxite

VRIJSTAAND
LIBRE

AQUA PRESTIGE

Clarence II



175 x 84 x h 67-84,5 cm

Bad in duroxiet met stel poten, zonder vlak voor kraanwerk.

Baignoire en duroxite, avec jeu de pieds, sans plage pour robinetterie.

120.45005.20	Wit	Blanc	2.573,00
120.45005.xx	Kleurgroep 1	Groupe couleurs 1	2.997,00
120.45005.xx	Kleurgroep 2	Groupe couleurs 2	3.166,00

Kleurgroep 1 : xx = kleurcode Kleurgroep 1
Groupe couleurs 1 : xx = code couleur Groupe couleurs 1

Kleurgroep 2: xx = RAL code
Groupe couleurs 2: xx = code RAL

Voor een matte afwerking zet u M achter de kleur of RAL code!
Pour une finition matte, précisez M après le code couleur ou RAL!



Afvoerset en staande koppelingen - Set d'évacuation et colonnettes

P. 280 - 284

Clarence I



175 x 84 x h 69-84 cm

Bad in duroxiet met stel poten, zonder vlak voor kraanwerk.

Baignoire en duroxite, avec jeu de pieds, sans plage pour robinetterie.

120.45000.20	Wit	Blanc	2.533,00
120.45000.xx	Kleurgroep 1	Groupe couleurs 1	2.914,00
120.45000.xx	Kleurgroep 2	Groupe couleurs 2	3.074,00

Kleurgroep 1 : xx = kleurcode Kleurgroep 1
Groupe couleurs 1 : xx = code couleur Groupe couleurs 1

Kleurgroep 2: xx = RAL code
Groupe couleurs 2: xx = code RAL

Voor een matte afwerking zet u M achter de kleur of RAL code!
Pour une finition matte, précisez M après le code couleur ou RAL!



Afvoerset en staande koppelingen - Set d'évacuation et colonnettes

P. 280 - 284

Country II



181 x 71,5 x h 68-100 cm

Bad in duroxiet met set poten en vlak voor kraanwerk, niet geboord.

Baignoire en duroxite, avec jeu de pieds et plage pour robinetterie, non percée.

120.43005.20	Wit	Blanc	2.564,00
120.43005.xx	Kleurgroep 1	Groupe couleurs 1	2.948,00
120.43005.xx	Kleurgroep 2	Groupe couleurs 2	3.111,00

Kleurgroep 1 : xx = kleurcode Kleurgroep 1
Groupe couleurs 1 : xx = code couleur Groupe couleurs 1

Kleurgroep 2: xx = RAL code
Groupe couleurs 2: xx = code RAL

Voor een matte afwerking zet u M achter de kleur of RAL code!
Pour une finition matte, précisez M après le code couleur ou RAL!



Optie: doorboring badrand voor kraanwerk (as-afstand 18 cm)

Option: perçage bord de bain pour robinetterie (axe 18 cm)

120.42002	2 gaten	2 trous	20,00
------------------	---------	---------	--------------

Afvoerset en staande koppelingen - Set d'évacuation et colonnettes

P. 280 - 284

Country I



181 x 71,5 x h 65,5-96 cm

Bad in duroxiet met set poten en vlak voor kraanwerk, niet geboord.

Baignoire en duroxite, avec jeu de pieds et plage pour robinetterie, non percée.

120.43000.20	Wit	Blanc	2.498,00
120.43000.xx	Kleurgroep 1	Groupe couleurs 1	2.873,00
120.43000.xx	Kleurgroep 2	Groupe couleurs 2	3.031,00

Kleurgroep 1 : xx = kleurcode Kleurgroep 1
Groupe couleurs 1 : xx = code couleur Groupe couleurs 1

Kleurgroep 2: xx = RAL code
Groupe couleurs 2: xx = code RAL

Voor een matte afwerking zet u M achter de kleur of RAL code!
Pour une finition matte, précisez M après le code couleur ou RAL!



Optie: doorboring badrand voor kraanwerk (as-afstand 18 cm)

Option: perçage bord de bain pour robinetterie (axe 18 cm)

120.42002	2 gaten	2 trous	20,00
------------------	---------	---------	--------------

Afvoerset en staande koppelingen - Set d'évacuation et colonnettes **P. 280 - 284**

Coventry

INBOUW
ENCASTRE



175 x 77 cm

Bad in duroxiet met centrale afvoer, zonder kraanvlak.

Baignoire en duroxite, avec vidage central, sans plage pour robinetterie.

120.30690.20	Wit	Blanc	1.541,00
---------------------	-----	-------	-----------------

Afvoerset en staande koppelingen - Set d'évacuation et colonnettes **P. 280 - 284**

Vibe

NEW

INBOUW
ENCASTRE



180 x 80 cm

Bad in duroxiet met centrale afvoer, zonder kraanvlak.

Baignoire en duroxite, avec vidage central, sans plage pour robinetterie.

120.17000.20	Blinkend wit	Blanc brillant	1.096,00
120.17000.20M	Mat wit	Blanc mat	1.257,00

Afvoerset en staande koppelingen - Set d'évacuation et colonnettes **P. 280 - 284**

Baden - Baignoires

In acryl - En acryl

VRIJSTAAND
LIBRE

AQUA PRESTIGE

Newport



175 x 79,5 x h 58 cm

Bad in acryl met dubbele rug, centrale afvoer en met vlak voor kraanwerk, niet geboord. Metalen poten inbegrepen.

Baignoire en acryl double dos, vidage central et plage pour la robinetterie, non percée. Jeu de pieds métal compris.

620.12010.0.B	Zonder kraangaten Sans trou pour la robinetterie	Wit-Blanc Zwarte poten -Pieds noirs	1.190,00
620.12010.2.B	Met kraangaten Avec trous pour la robinetterie (as-afstand / axe: 18 cm)	Wit-Blanc Zwarte poten -Pieds noirs	1.210,00
620.12010.0.CR	Zonder kraangaten Sans trou pour la robinetterie	Wit-Blanc Verchroomde poten - Pieds chromés	1.250,00
620.12010.2.CR	Met kraangaten Avec trous pour la robinetterie (as-afstand / axe: 18 cm)	Wit-Blanc Verchroomde poten - Pieds chromés	1.270,00

Afvoerset en staande koppelingen - Set d'évacuation et colonnettes **P. 280 - 284**

Oxford



170 x 74 x h 58-74 cm

Bad in acryl met verhoogde rug en met vlak voor kraanwerk. Metalen poten inbegrepen.

Baignoire en acryl avec dos relevé et plage pour la robinetterie. Jeu de pieds métal compris

620.12015.0.B	Zonder kraangaten Sans trou pour la robinetterie	Wit-Blanc Zwarte poten -Pieds noirs	1.590,00
620.12015.2.B	Met kraangaten Avec trous pour la robinetterie (as-afstand / axe: 18 cm)	Wit-Blanc Zwarte poten -Pieds noirs	1.610,00
620.12015.0.CR	Zonder kraangaten Sans trou pour la robinetterie	Wit-Blanc Verchroomde poten - Pieds chromés	1.650,00
620.12015.2.CR	Met kraangaten Avec trous pour la robinetterie (as-afstand / axe: 18 cm)	Wit-Blanc Verchroomde poten - Pieds chromés	1.670,00

Afvoerset en staande koppelingen - Set d'évacuation et colonnettes **P. 280 - 284**

Queenswood



170 x 72 x h 66-76 cm

Bad in acryl met verhoogde rug zonder vlak voor kraanwerk. Metalen poten inbegrepen.

Baignoire en acryl avec dos relevé, sans plage pour la robinetterie. Jeu de pieds métal compris.

620.12360.B		Wit-Blanc Zwarte poten -Pieds noirs	1.860,00
620.12360.CR		Wit-Blanc Verchroomde poten - Pieds chromés	1.920,00

Afvoerset en staande koppelingen - Set d'évacuation et colonnettes **P. 280 - 284**

Majestic - Liquid Metal

NEW

Bad in acryl met centrale afvoer zonder vlak voor kraanwerk. Badafvoer clic-clac met verchroomde afwerkingsset inbegrepen.
Baignoire en acryl avec vidage central sans plage pour robinetterie. Vidage clic-clac avec set de finition chromé compris.



620.11175.xx

2.550,00

Liquid metal colors:



Liquid Silver
LS



Liquid Copper
LC



Liquid Rose Gold
LRG



Liquid Gold
LG

Reukafsnijder voor bad 6/4" met flexibel 34 - 90 cm en uitgang dia. 50/40 mm.
Siphon pour bain 6/4" et flexible 34 - 90 cm de sortie dia. 50/40 mm.

160.92020

28,00



171 x 72 x h 60-65 cm

York



174 x 77 x h 60 cm

Bad in acryl met dubbele rug, centrale afvoer zonder vlak voor kraanwerk, met ingebouwde verchroomde bad afvoer.

Baignoire en acryl double dos, vidage central sans plage pour la robinetterie, avec set de bain chromé compris.

620.14500

1.890,00

Pas op: uitsparing in de vloer te voorzien voor de sifon.
Attention: prévoir emplacement dans le sol pour le siphon.

Reukafsnijder voor bad 6/4" met flexibel 34 - 90 cm en uitgang dia. 50/40 mm.
Siphon pour bain 6/4" et flexible 34 - 90 cm de sortie dia. 50/40 mm.

160.92020

28,00



Kingston



173 x 79 x h 60 cm

Bad in acryl met dubbele rug, centrale afvoer zonder vlak voor kraanwerk, met ingebouwde verchroomde bad afvoer.

Baignoire en acryl double dos, vidage central sans plage pour la robinetterie, avec set de bain chromé compris.

620.14550

1.750,00

Pas op: uitsparing in de vloer te voorzien voor de sifon.
Attention: prévoir emplacement dans le sol pour le siphon.

Reukafsnijder voor bad 6/4" met flexibel 34 - 90 cm en uitgang dia. 50/40 mm.
Siphon pour bain 6/4" et flexible 34 - 90 cm de sortie dia. 50/40 mm.

160.92020

28,00



Ballina

2 afmetingen / 2 dimensions:

155 x 78 x h 53,5-72 cm

170 x 78 x h 58-71 cm

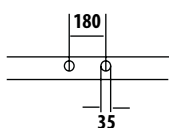

Bad in gietijzer met verhoogde rug en vlak voor kraanwerk. Binnenkant wit geëmailleerd, buitenkant in witte primer, regelbare verchroomde metalen poten.

Baignoire en fonte avec dos relevé et plage pour robinetterie. Intérieur émaillé blanc et extérieur en primer blanc, jeu de pieds réglables en métal chromé.

155 x 78 x H: 53,5-72 cm

130.10880 Zonder kraangaten **3.280,00**
Sans trou pour la robinetterie

130.20880 Met 2 kraangaten **3.280,00**
Avec 2 trous pour la robinetterie As-afstand: 18 cm
Axe: 18 cm

170 x 78 x H: 58-71 cm

130.10885 Zonder kraangaten **3.486,00**
Sans trou pour la robinetterie

130.20885 Met 2 kraangaten **3.486,00**
Avec 2 trous pour la robinetterie As-afstand: 18 cm
Axe: 18 cm

Meerprijs voor afwerking van de buitenkant in RAL kleur naar keuze.
Supplément pour finition extérieure en couleur RAL au choix.

130.30500 **413,00**

Meerprijs voor afwerking van de poten in RAL kleur naar keuze.
Supplément pour finition jeu de pieds en couleur RAL au choix.

130.30600 **165,00**

Afvoerset en staande koppelingen - Set d'évacuation et colonnettes

P. 280 - 284

Clara

167,6 x 76,5 x h 57 cm

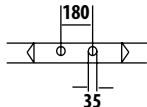

Bad in gietijzer met of zonder vlak voor kraanwerk. Binnenkant wit geëmailleerd, buitenkant in witte primer, regelbare verchroomde metalen poten.

Baignoire en fonte avec ou sans plage pour robinetterie. Intérieur émaillé blanc et extérieur en primer blanc, jeu de pieds réglables en métal chromé.

130.10890 Zonder kraangaten **3.486,00**
Sans trou pour la robinetterie

130.20890 Met 2 kraangaten **3.486,00**
Avec 2 trous pour la robinetterie As-afstand: 18 cm
Axe: 18 cm

Meerprijs voor afwerking van de buitenkant in RAL kleur naar keuze.
Supplément pour finition extérieure en couleur RAL au choix.

130.30500 **413,00**

Meerprijs voor afwerking van de poten in RAL kleur naar keuze.
Supplément pour finition jeu de pieds en couleur RAL au choix.

130.30600 **165,00**

Afvoerset en staande koppelingen - Set d'évacuation et colonnettes

P. 280 - 284

Kinsale

183 x 80 x h 64 cm

Bad in gietijzer met of zonder vlak voor kraanwerk. Binnenkant wit geëmailleerd, buitenkant in witte primer, regelbare verchroomde metalen poten.

Baignoire en fonte avec ou sans plage pour robinetterie. Intérieur émaillé blanc et extérieur en primer blanc, jeu de pieds réglables en métal chromé.

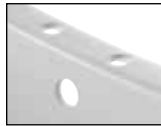
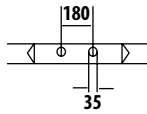

130.10891 Zonder kraangaten **4.105,00**
Sans trou pour la robinetterie

130.20891 Met kraangaten **4.105,00**
Avec trous pour la robinetterie As-afstand: 18 cm
Axe: 18 cm

Meerprijs voor afwerking van de buitenkant in RAL kleur naar keuze.
Supplément pour finition extérieure en couleur RAL au choix.

130.30500 **413,00**

Meerprijs voor afwerking van de poten in RAL kleur naar keuze.
Supplément pour finition jeu de pieds en couleur RAL au choix.

130.30600 **165,00**

Afvoerset en staande koppelingen - Set d'évacuation et colonnettes

P. 280 - 284

Shannon

183 x 78 x h 62-73,5 cm

Bad in gietijzer met dubbele rug zonder vlak voor kraanwerk. Binnenkant wit geëmailleerd, buitenkant in witte primer, regelbare verchroomde metalen poten.

Baignoire en fonte double dos sans plage pour robinetterie. Intérieur émaillé blanc et extérieur en primer blanc, jeu de pieds réglables en métal chromé.

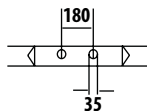

130.10711 Zonder kraangaten **4.105,00**
Sans trou pour la robinetterie

130.20711 Met kraangaten **4.105,00**
Avec trous pour la robinetterie As-afstand: 18 cm
Axe: 18 cm

Meerprijs voor afwerking van de buitenkant in RAL kleur naar keuze.
Supplément pour finition extérieure en couleur RAL au choix.

130.30500 **413,00**

Meerprijs voor afwerking van de poten in RAL kleur naar keuze.
Supplément pour finition jeu de pieds en couleur RAL au choix.

130.30600 **165,00**

Afvoerset en staande koppelingen - Set d'évacuation et colonnettes

P. 280 - 284



Douches

Douchevloeren in marmer	Receveurs de douche en marbre	P. 99
Douchedeuren en vaste wanden GOLD	Portes et parois de douche GOLD	100 - 113
Gordijnhouders	Supports rideau	114 - 115



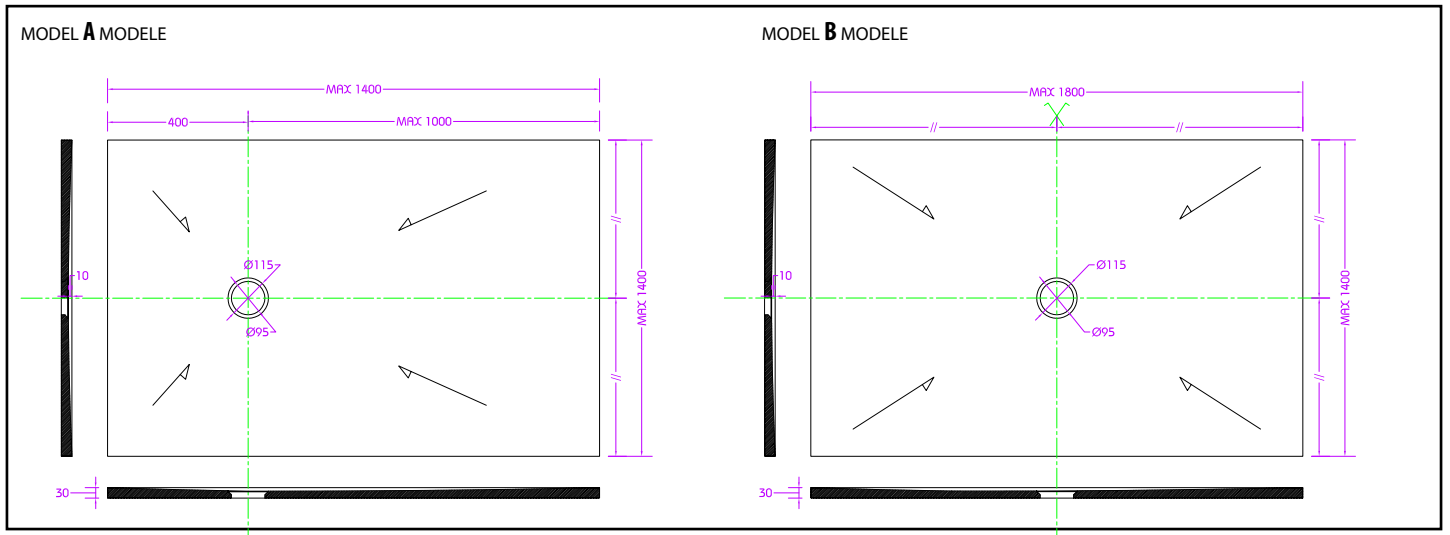

DOUCHES

Douchebak in marmer.
Op maat verkrijgbaar, cm per cm. Zie onderstaande tabel.

Receveur de douche en marbre.
Disponible sur mesure. Voir tableau ci-dessous.



CATEGORIE C1

Belgische Blauwe steen, gezoet
Carrara wit, gezoet
Belgische Blauwe steen, gezandstraald
Carrara wit, gezandstraald

MARMER - MARBRE

BS
CW
BSZ
CWZ

CATEGORIE C1

Pierre Bleue Belge, adouci
Blanc de Carrare, adouci
Pierre Bleue Belge, sablé
Blanc de Carrare, sablé

Optie - Option:

Afgewerkte board, gezoet of gezandstraald

Prijs per cm / Prix par cm

0,50

Bord fini, adouci ou sablé

LENGTE - LONGUEUR

		80	90	100	110	120	130	140	150	160	170	180	
B R E D E T U R	L	80	851	954	1.058	1.162	1.266	1.369	1.473	1.577	1.681	1.784	1.888
	A	90	954	1.071	1.188	1.304	1.421	1.538	1.655	1.771	1.888	2.005	2.122
	R	100	1.058	1.188	1.318	1.447	1.577	1.707	1.836	1.966	2.096	2.225	2.355
	G	110	1.162	1.304	1.447	1.590	1.732	1.875	2.018	2.161	2.303	2.446	2.588
	E	120	1.266	1.421	1.577	1.732	1.888	2.044	2.199	2.355	2.511	2.666	2.822
	D	130	1.369	1.538	1.707	1.875	2.044	2.212	2.381	2.550	2.718	2.887	3.055
U	140	1.473	1.655	1.836	2.018	2.199	2.381	2.562	2.744	2.925	3.107	3.289	

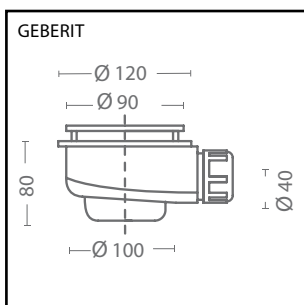

Reukafsnijder voor douche d. 90 mm met verchromde afdekplaat.

Coupe-air douche d. 90 mm. Plaque chromée.



590.000100.IX

Chroom

Chromé

120,00

Gold : Een collectie prestigieuze douchewanden in een klassieke stijl

Ze combineren technologische innovatie en hoogwaardig kwaliteitsvol materiaal. Stijlvol en elegant, tot in de details.

Gold douchewanden worden voor het grootste deel op maat gemaakt per cm. Voor de geanodiseerde profielen kan u kiezen uit 6 afwerking en het getemperd glas is te verkrijgen in 3 afwerkingen. Het helder glas kan optioneel gepersonaliseerd worden met één van de 6 motieven.

Gold : une collection prestigieuse de parois de douche dans un style classique

Une combinaison d'innovation technologique et de matériaux d'une qualité exclusive. Style et élégance dans les moindres détails.

Les parois de douche Gold sont disponibles dans les formats standards, mais également pour la plupart sur mesure. Il existe 6 finitions pour les profils anodisés et 3 pour le verre trempé. Le verre transparent peut en option être personnalisé avec un des 6 motifs au choix.

Afwerkingen glas - Finition verre:

Getemperd glas conform met de internationale veiligheidsnormen. Dikte: 6 mm voor bewegende delen, 8 mm voor vaste delen.
Le verre sécurité trempé est conforme aux normes internationales de sécurité. Epaisseur de 6 mm pour les parties mobiles et 8 mm pour les parties fixes.



**Transparent
Transparent**
04

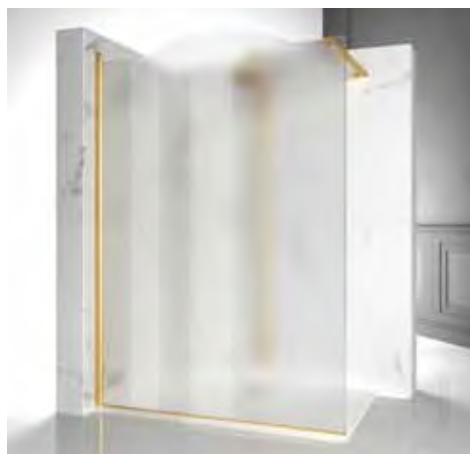

**Mat Glas
Verre Satiné**
08

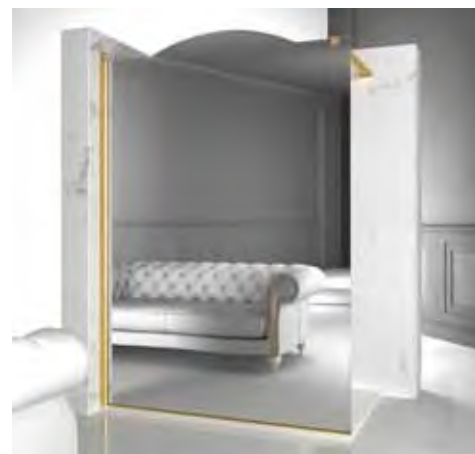

**Extra Reflecterend glas
Verre Extra Réfléchissant**
10

Afwerkingen profielen - Finition profils:



**Glansilver
Argent brillant**
21



**Mat Zwart
Noir Mat**
09



**Geborsteld staal
Acier brossé**
61



**Glansgoud
Or brillant**
23



**Antiek brons
Bronze antique**
42



**Satijn Koper
Cuivre Satiné**
34

Verschillende opstellingen - Différentes compositions

NIS / NICHE



GLN



GLB



GL2



GLZ



GLM



GL4

HOEK / ANGLE



GLN + GLG



GLA + GLA



GLB + GLG



GL2 + GLG



GLZ + GLG

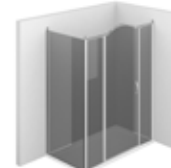

GLM + GLG

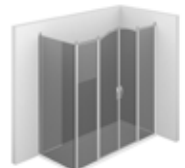

GL4 + GLG

U - OPSTELLING / MONTAGE EN U



GLG + GLB + GLG



GLG + GLM + GLG



GLG + GL4 + GLG

WALK - IN



GLK



GSK

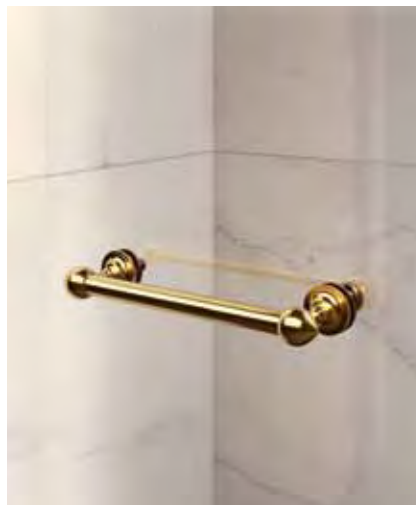

Deze collectie wordt niet overal uitgeleverd. Contacteer ons betreffende beschikbaarheid.
Cette collection n'est pas livrée partout. Contactez-nous pour la disponibilité.

Opties - Options:**Standaard greep - Poignée standard****575.PSG**Handdoekhouder
Barre porte-serviette**575.TDG**Decoratief element op de profielen
Elément décoratif sur les profils**Behandeling tegen kalkaanslag - Traitement anti-calcaire****575.TPA****TPA behandeling**

De behandeling bestaat uit het aanbrengen van een speciaal polymeer dat de adhesie van kalksteen op de glazen wanden vermindert. Het ""TPA"" systeem toegepast op de glazen douchewanden zorgt voor een eenvoudige reiniging en vermindert de agressie van kalk en vuil in het algemeen.

De levensduur van de behandeling is afhankelijk van de gebruiksfrequentie van de douchecabine en het onderhoud dat moet worden uitgevoerd met de juiste producten. De chemisch-fysische kenmerken van het water en in het bijzonder de hardheid kan de normale duur van de behandeling (4/5 jaar) beïnvloeden.

Hoe het glas behandeld met TPA schoon te maken:

Droog indien mogelijk altijd de douchecabine na gebruik.

Gebruik een zachte, vochtige doek om de kalkachtige vuilresten te verwijderen.

Het gebruik van een glastrekker maakt de handeling van het verwijderen van de resterende waterdruppels of water sluier gemakkelijker en effectiever.

Hoe men glas behandeld met TPA NIET schoon moet maken:

Gebruik geen producten in pastavorm of schuurmiddelen.

Gebruik GEEN bleekmiddel, aceton, oplosmiddelen of zeer zure producten (type Viakal of gootsteenontstopper).

Gebruik GEEN producten die siliconen bevatten. Deze spreiden een laag uit op het glasoppervlak die het effect van TPA volledig teniet doet.

TPA voorkomt niet dat men het glas moet reinigen, maar maakt het makkelijker.

Traitement TPA

Le traitement consiste dans l'application d'un polymère spécial qui empêche en grande partie le calcaire contenu dans l'eau d'adhérer aux parois de la douche.

Le traitement TPA, appliqué en cours de production sur les verres des cabines de douche, facilite les opérations de nettoyage et d'entretien en limitant tout type de dépôts, et plus particulièrement le calcaire. La durée du traitement dépend de la fréquence d'utilisation de la cabine de douche et de son entretien avec des produits appropriés. Les caractéristiques physiques et chimiques, la dureté de l'eau sont toutefois susceptibles de limiter la durée normale du traitement (4/5 années).

Comment nettoyer les glaces traitées avec TPA:

Si possible, essuyez toujours la cabine après son utilisation.

Utilisez un chiffon doux (peau de chamois humide) pour éliminer les résidus de calcaire et tout type de dépôts.

Avec une raclette, l'élimination des gouttes d'eau et de la condensation est plus facile et efficace.

Ce qu'il ne faut surtout pas faire sur les glaces traitées avec TPA:

NE PAS utiliser de produits pâteux ou abrasifs,

NE PAS utiliser de javel, d'alcool, d'acétone, de solvants et les produits particulièrement acides comme les anti-calcaire concentrés,

NE PAS utiliser de produits contenant du silicone, sous peine d'annuler l'efficacité du traitement TPA.

TPA ne vous dispense pas du nettoyage des glaces, mais le rend bien plus facile!

DECOR.P & DECOR.N

Decoratief motief

Een slijtvast en duurzaam motief, alleen beschikbaar op het transparant glas 04.

Motif décoratif

Des motifs d'une qualité résistante et inaltérable, uniquement disponible sur le verre transparent 04.



P16



P26



N26



P56



N56



P70

DOUCHES



GLN

**Maatwerk per cm
Sur mesure par cm**

Draaideur 180° voor nisopstelling

- (1) Gelieve de draairichting van de scharnieren te bevestigen.
- (2) Gelieve de nismaat door te geven na plaatsing van de tegels.

Porte pivotante 180° pour montage en niche.

- (1) Veuillez préciser le sens des charnières.
- (2) Veuillez préciser la dimension de la niche après placement du carrelage.

Totale hoogte - hauteur totale: 205 cm

Hoogte profielen - hauteur des profils : 195 cm

Afmeting Dimension	Référence Referentie	Afwerkingen profielen Finitions des profils	Glas - Verre: 04	Glas - Verre: 08	Glas - Verre: 10
68 - 77 cm regelbaarheid - réglage: - 0 cm / + 3 cm	575.GLN.068077.xx.xx	21	1.441,00	1.603,00	1.748,00
	575.GLN.068077.xx.xx	09 / 61	1.585,00	1.762,00	1.923,00
	575.GLN.068077.xx.xx	23 / 42	1.729,00	1.923,00	2.098,00
	575.GLN.068077.xx.xx	34	3.372,00	3.566,00	3.741,00
78 - 87 cm regelbaarheid - réglage: - 0 cm / + 3 cm	575.GLN.078087.xx.xx	21	1.529,00	1.724,00	1.882,00
	575.GLN.078087.xx.xx	09 / 61	1.681,00	1.897,00	2.071,00
	575.GLN.078087.xx.xx	23 / 42	1.834,00	2.070,00	2.259,00
	575.GLN.078087.xx.xx	34	3.477,00	3.713,00	3.902,00
88 - 99 cm regelbaarheid - réglage: - 0 cm / + 3 cm	575.GLN.088099.xx.xx	21	1.597,00	1.825,00	1.993,00
	575.GLN.088099.xx.xx	09 / 61	1.757,00	2.008,00	2.192,00
	575.GLN.088099.xx.xx	23 / 42	1.917,00	2.190,00	2.389,00
	575.GLN.088099.xx.xx	34	3.560,00	3.833,00	4.032,00

**Maatwerk per cm
Sur mesure par cm**

xx.xx: profiel / profil
xx.xx: glas / verre

Opties glas - Options verre

Référence Referentie	Beschrijving Description	Prijs Prix
575.GLN.TPA	Behandeling tegen kalkaanslag - Traitement anti-calcaire	131,00
575.GLN.DECOR.Pxx	Decoratief motief, zie pagina 103 - Motif décoratif, voir page 103	240,00
575.GLN.DECOR.Nxx	Decoratief motief, zie pagina 103 - Motif décoratif, voir page 103	828,00

xx: code motief / code motif

Toebehoren - Accessoires

Référence Referentie	Beschrijving Description	Afwerkingen Finitions 21 - 09 - 61	Afwerkingen Finitions 23 - 42	Afwerkingen Finitions 34
575.PSG.xx	Handdoekhouder 34 cm, prijs per stuk - Barre porte-serviettes 34 cm, prix par pièce Vervangt standaard greep - Remplace la poignée standard	420,00	456,00	492,00
575.TDG.xx	Decoratie element (top), prijs per stuk - Élément décoratif (haut), prix par pièce	84,00	84,00	132,00

xx: afwerking profiel / finition profil



GLB

**Maatwerk per cm
Sur mesure par cm**

**2 draaideuren 180° voor nisopstelling of hoekopstelling
in combinatie met vaste wand**

(1) Gelieve de vereiste maat door te geven na plaatsing van de tegels.

**2 portes pivotantes 180° pour montage en niche,
ou en angle en combinaison avec une paroi fixe**

(1) Veuillez préciser la dimension requise après placement du carrelage.

Totale hoogte - hauteur totale: 205 cm
Hoogte profielen - hauteur des profils : 195 cm

Afmeting Dimension	Référence Referentie	Afwerkingen profielen Finitions des profils	Glas - Verre: 04	Glas - Verre: 08	Glas - Verre: 10
78 - 87 cm regelbaarheid - réglage: - 0 cm / + 4 cm	575.GLB.078087.xx.xx	21	1.786,00	1.962,00	2.143,00
	575.GLB.078087.xx.xx	09 / 61	1.964,00	2.159,00	2.357,00
	575.GLB.078087.xx.xx	23 / 42	2.141,00	2.355,00	2.573,00
	575.GLB.078087.xx.xx	34	4.113,00	4.326,00	4.545,00
88 - 97 cm regelbaarheid - réglage: - 0 cm / + 4 cm	575.GLB.088097.xx.xx	21	1.861,00	2.065,00	2.256,00
	575.GLB.088097.xx.xx	09 / 61	2.047,00	2.272,00	2.481,00
	575.GLB.088097.xx.xx	23 / 42	2.233,00	2.479,00	2.707,00
	575.GLB.088097.xx.xx	34	4.205,00	4.450,00	4.679,00
98 - 107 cm regelbaarheid - réglage: - 0 cm / + 4 cm	575.GLB.098107.xx.xx	21	1.989,00	2.225,00	2.433,00
	575.GLB.098107.xx.xx	09 / 61	2.189,00	2.447,00	2.677,00
	575.GLB.098107.xx.xx	23 / 42	2.387,00	2.670,00	2.919,00
	575.GLB.098107.xx.xx	34	4.359,00	4.641,00	4.891,00
108 - 117 cm regelbaarheid - réglage: - 0 cm / + 4 cm	575.GLB.108117.xx.xx	21	2.061,00	2.327,00	2.547,00
	575.GLB.108117.xx.xx	09 / 61	2.268,00	2.559,00	2.802,00
	575.GLB.108117.xx.xx	23 / 42	2.473,00	2.792,00	3.055,00
	575.GLB.108117.xx.xx	34	4.444,00	4.764,00	5.027,00
118 - 127 cm regelbaarheid - réglage: - 0 cm / + 4 cm	575.GLB.118127.xx.xx	21	2.135,00	2.430,00	2.660,00
	575.GLB.118127.xx.xx	09 / 61	2.349,00	2.672,00	2.926,00
	575.GLB.118127.xx.xx	23 / 42	2.561,00	2.916,00	3.192,00
	575.GLB.118127.xx.xx	34	4.532,00	4.888,00	5.163,00
128 - 137 cm regelbaarheid - réglage: - 0 cm / + 4 cm	575.GLB.128137.xx.xx	21	2.206,00	2.532,00	2.773,00
	575.GLB.128137.xx.xx	09 / 61	2.427,00	2.786,00	3.049,00
	575.GLB.128137.xx.xx	23 / 42	2.646,00	3.039,00	3.327,00
	575.GLB.128137.xx.xx	34	4.618,00	5.011,00	5.299,00
138 - 159 cm regelbaarheid - réglage: - 0 cm / + 4 cm	575.GLB.138159.xx.xx	21	2.618,00	3.011,00	3.298,00
	575.GLB.138159.xx.xx	09 / 61	2.881,00	3.311,00	3.628,00
	575.GLB.138159.xx.xx	23 / 42	3.141,00	3.612,00	3.958,00
	575.GLB.138159.xx.xx	34	5.113,00	5.584,00	5.930,00

Maatwerk per cm
Sur mesure par cm

xx.xx: profiel / profil
xx.xx: glas / verre

Opties glas - Options verre

Référence Referentie	Beschrijving Description	Prijs Prix
575.GLB.TPA	Behandeling tegen kalkaanslag - Traitement anti-calcaire	145,00
575.GLB.DECOR.Pxx	Decoratief motief, zie pagina 103 - Motif décoratif, voir page 103	319,00
575.GLB.DECOR.Nxx	Decoratief motief, zie pagina 103 - Motif décoratif, voir page 103	1.290,00

xx: code motief / code motif

Toebehoren - Accessoires

Référence Referentie	Beschrijving Description	Afwerkingen Finitions 21 - 09 - 61	Afwerkingen Finitions 23 - 42	Afwerkingen Finitions 34
575.PSG.xx	Handdoekhouder 34 cm, prijs per stuk - Barre porte-serviettes 34 cm, prix par pièce Vervangt standaard greep - Remplace la poignée standard	420,00	456,00	492,00
575.TDG.xx	Decoratie element (top), prijs per stuk - Élément décoratif (haut), prix par pièce	84,00	84,00	132,00

xx: afwerking profiel / finition profil



GL2

**Maatwerk per cm
Sur mesure par cm**

**Draaieur 180° met vaste wand op lijn voor nis- en hoekopstelling
Scharnieren steeds links of rechts van de opstelling**

- (1) Gelieve de positie van de deur te bevestigen (links of rechts).
- (2) Gelieve de vereiste maat door te geven na plaatsing van de tegels.

**Porte pivotante 180° avec paroi fixe pour montage d'angle ou en niche
Charnières toujours à gauche ou à droite de l'ensemble**

- (1) Veuillez préciser la position de la porte (gauche ou droite).
- (2) Veuillez préciser la dimension requise après placement du carrelage.

Totale hoogte - hauteur totale: 205 cm
Hoogte profielen - hauteur des profils : 195 cm

Afmeting Dimension	Référence Referentie	Afwerkingen profielen Finitions des profils	Glas - Verre: 04	Glas - Verre: 08	Glas - Verre: 10
98 - 107 cm regelbaarheid - réglage: - 0 cm / + 4 cm	575.GL2.098107.xx.xx	21	1.786,00	1.962,00	2.143,00
	575.GL2.098107.xx.xx	09 / 61	1.964,00	2.159,00	2.357,00
	575.GL2.098107.xx.xx	23 / 42	2.141,00	2.355,00	2.573,00
	575.GL2.098107.xx.xx	34	3.778,00	3.992,00	4.210,00
108 - 117 cm regelbaarheid - réglage: - 0 cm / + 4 cm	575.GL2.108117.xx.xx	21	2.166,00	2.547,00	2.792,00
	575.GL2.108117.xx.xx	09 / 61	2.383,00	2.802,00	3.071,00
	575.GL2.108117.xx.xx	23 / 42	2.599,00	3.055,00	3.352,00
	575.GL2.108117.xx.xx	34	4.236,00	4.692,00	4.989,00
118 - 127 cm regelbaarheid - réglage: - 0 cm / + 4 cm	575.GL2.118127.xx.xx	21	2.237,00	2.667,00	2.924,00
	575.GL2.118127.xx.xx	09 / 61	2.461,00	2.934,00	3.215,00
	575.GL2.118127.xx.xx	23 / 42	2.685,00	3.200,00	3.508,00
	575.GL2.118127.xx.xx	34	4.321,00	4.837,00	5.145,00
128 - 137 cm regelbaarheid - réglage: - 0 cm / + 4 cm	575.GL2.128137.xx.xx	21	2.346,00	2.804,00	3.071,00
	575.GL2.128137.xx.xx	09 / 61	2.582,00	3.084,00	3.378,00
	575.GL2.128137.xx.xx	23 / 42	2.815,00	3.364,00	3.687,00
	575.GL2.128137.xx.xx	34	4.452,00	5.001,00	5.323,00
138 - 147 cm regelbaarheid - réglage: - 0 cm / + 4 cm	575.GL2.138147.xx.xx	21	2.482,00	2.969,00	3.251,00
	575.GL2.138147.xx.xx	09 / 61	2.730,00	3.266,00	3.576,00
	575.GL2.138147.xx.xx	23 / 42	2.978,00	3.563,00	3.901,00
	575.GL2.138147.xx.xx	34	4.615,00	5.199,00	5.538,00
148 - 159 cm regelbaarheid - réglage: - 0 cm / + 4 cm	575.GL2.148159.xx.xx	21	2.573,00	3.078,00	3.372,00
	575.GL2.148159.xx.xx	09 / 61	2.830,00	3.385,00	3.708,00
	575.GL2.148159.xx.xx	23 / 42	3.088,00	3.694,00	4.046,00
	575.GL2.148159.xx.xx	34	4.724,00	5.331,00	5.683,00

**Maatwerk per cm
Sur mesure par cm**

xx:xx: profiel / profil
xx:xx: glas / verre

Opties glas - Options verre

Référence Referentie	Beschrijving Description	Prijs Prix
575.GL2.TPA	Behandeling tegen kalkaanslag - Traitement anti-calcaire	173,00
575.GL2.DECOR.Pxx	Decoratief motief, zie pagina 103 - Motif décoratif, voir page 103	319,00
575.GL2.DECOR.Nxx	Decoratief motief, zie pagina 103 - Motif décoratif, voir page 103	1.290,00

xx: code motief / code motif

Toebehoren - Accessoires

Référence Referentie	Beschrijving Description	Afwerkingen Finitions 21 - 09 - 61	Afwerkingen Finitions 23 - 42	Afwerkingen Finitions 34
575.PSG.xx	Handdoekhouder 34 cm, prijs per stuk - Barre porte-serviettes 34 cm, prix par pièce Vervangt standaard greep - Remplace la poignée standard	420,00	456,00	492,00
575.TDG.xx	Decoratie element (top), prijs per stuk - Élément décoratif (haut), prix par pièce	84,00	84,00	132,00

xx: afwerking profiel / finition profil



GLZ

**Maatwerk per cm
Sur mesure par cm**

**Draaideur 180° met vaste wand op lijn voor nis- en hoekopstelling
Scharnieren steeds in het midden van de opstelling**

- (1) Gelieve de positie van de deur te bevestigen (links of rechts).
- (2) Gelieve de vereiste maat door te geven na plaatsing van de tegels.

**Porte pivotante 180° avec paroi fixe pour montage d'angle ou en niche
Charnières toujours aux milieu de l'ensemble**

- (1) Veuillez préciser la position de la porte (gauche ou droite).
- (2) Veuillez préciser la dimension requise après placement du carrelage.

Totale hoogte - hauteur totale: 205 cm
Hoogte profielen - hauteur des profils : 195 cm

Afmeting Dimension	Référence Referentie	Afwerkingen profielen Finitions des profils	Glas - Verre: 04	Glas - Verre: 08	Glas - Verre: 10
98 - 107 cm regelbaarheid - réglage: - 0 cm / + 3 cm	575.GLZ.098107.xx.xx	21	2.202,00	2.528,00	2.775,00
	575.GLZ.098107.xx.xx	09 / 61	2.422,00	2.781,00	3.053,00
	575.GLZ.098107.xx.xx	23 / 42	2.642,00	3.034,00	3.329,00
	575.GLZ.098107.xx.xx	34	4.391,00	4.783,00	5.078,00
108 - 117 cm regelbaarheid - réglage: - 0 cm / + 3 cm	575.GLZ.108117.xx.xx	21	2.282,00	2.656,00	2.915,00
	575.GLZ.108117.xx.xx	09 / 61	2.510,00	2.921,00	3.205,00
	575.GLZ.108117.xx.xx	23 / 42	2.738,00	3.188,00	3.498,00
	575.GLZ.108117.xx.xx	34	4.486,00	4.936,00	5.246,00
118 - 127 cm regelbaarheid - réglage: - 0 cm / + 3 cm	575.GLZ.118127.xx.xx	21	2.398,00	2.821,00	3.098,00
	575.GLZ.118127.xx.xx	09 / 61	2.639,00	3.102,00	3.406,00
	575.GLZ.118127.xx.xx	23 / 42	2.878,00	3.385,00	3.716,00
	575.GLZ.118127.xx.xx	34	4.626,00	5.134,00	5.465,00
128 - 137 cm regelbaarheid - réglage: - 0 cm / + 3 cm	575.GLZ.128137.xx.xx	21	2.481,00	2.929,00	3.214,00
	575.GLZ.128137.xx.xx	09 / 61	2.729,00	3.222,00	3.535,00
	575.GLZ.128137.xx.xx	23 / 42	2.977,00	3.515,00	3.858,00
	575.GLZ.128137.xx.xx	34	2.561,00	3.055,00	3.355,00
138 - 147 cm regelbaarheid - réglage: - 0 cm / + 3 cm	575.GLZ.138147.xx.xx	21	2.561,00	3.055,00	3.355,00
	575.GLZ.138147.xx.xx	09 / 61	2.817,00	3.362,00	3.690,00
	575.GLZ.138147.xx.xx	23 / 42	3.073,00	3.668,00	4.028,00
	575.GLZ.138147.xx.xx	34	4.821,00	5.416,00	5.776,00
148 - 159 cm regelbaarheid - réglage: - 0 cm / + 3 cm	575.GLZ.148159.xx.xx	21	2.640,00	3.184,00	3.494,00
	575.GLZ.148159.xx.xx	09 / 61	2.903,00	3.502,00	3.843,00
	575.GLZ.148159.xx.xx	23 / 42	3.167,00	3.822,00	4.192,00
	575.GLZ.148159.xx.xx	34	4.915,00	5.570,00	5.941,00

Maatwerk per cm
Sur mesure par cm

xxxx: profiel / profil
xxxx: glas / verre

Opties glas - Options verre

Référence Referentie	Beschrijving Description	Prijs Prix
575.GLZ.TPA	Behandeling tegen kalkaanslag - Traitement anti-calcaire	173,00
575.GLZ.DECOR.Pxx	Decoratief motief, zie pagina 103 - Motif décoratif, voir page 103	319,00
575.GLZ.DECOR.Nxx	Decoratief motief, zie pagina 103 - Motif décoratif, voir page 103	1.290,00

xx: code motief / code motif

Toebehoren - Accessoires

Référence Referentie	Beschrijving Description	Afwerkingen Finitions 21 - 09 - 61	Afwerkingen Finitions 23 - 42	Afwerkingen Finitions 34
575.PSG.xx	Handdoekhouder 34 cm, prijs per stuk - Barre porte-serviettes 34 cm, prix par pièce Vervangt standaard greep - Remplace la poignée standard	420,00	456,00	492,00
575.TDG.xx	Decoratie element (top), prijs per stuk - Élément décoratif (haut), prix par pièce	84,00	84,00	132,00

xx: afwerking profiel / finition profil



GLM

Maatwerk per cm
Sur mesure par cm

Draaideur 180° met 2 vaste wanden op lijn voor nis- en hoekopstelling

- (1) Gelieve de draairichting van de scharnieren te bevestigen.
- (2) Gelieve de vereiste maat door te geven na plaatsing van de tegels.

Porte pivotante 180° avec 2 parois fixes pour montage d'angle ou en niche

- (1) Veuillez préciser le sens des charnières.
- (2) Veuillez préciser la dimension requise après placement du carrelage.

Totale hoogte - hauteur totale: 205 cm
Hoogte profielen - hauteur des profils : 195 cm

Afmeting Dimension	Référence Referentie	Afwerkingen profielen Finitions des profils	Glas - Verre: 04	Glas - Verre: 08	Glas - Verre: 10
138 - 147 cm regelbaarheid - réglage: - 0 cm / + 4 cm	575.GLM.138147.xx.xx	21	2.652,00	3.040,00	3.337,00
	575.GLM.138147.xx.xx	09 / 61	2.918,00	3.344,00	3.670,00
	575.GLM.138147.xx.xx	23 / 42	3.183,00	3.648,00	4.004,00
	575.GLM.138147.xx.xx	34	5.142,00	5.607,00	5.963,00
148 - 157 cm regelbaarheid - réglage: - 0 cm / + 4 cm	575.GLM.148157.xx.xx	21	2.722,00	3.160,00	3.470,00
	575.GLM.148157.xx.xx	09 / 61	2.995,00	3.477,00	3.815,00
	575.GLM.148157.xx.xx	23 / 42	3.267,00	3.792,00	4.164,00
	575.GLM.148157.xx.xx	34	5.227,00	5.751,00	6.123,00
158 - 167 cm regelbaarheid - réglage: - 0 cm / + 4 cm	575.GLM.158167.xx.xx	21	2.794,00	3.281,00	3.602,00
	575.GLM.158167.xx.xx	09 / 61	3.073,00	3.610,00	3.963,00
	575.GLM.158167.xx.xx	23 / 42	3.353,00	3.937,00	4.323,00
	575.GLM.158167.xx.xx	34	5.312,00	5.896,00	6.282,00
168 - 179 cm regelbaarheid - réglage: - 0 cm / + 4 cm	575.GLM.168179.xx.xx	21	2.867,00	3.383,00	3.715,00
	575.GLM.168179.xx.xx	09 / 61	3.153,00	3.720,00	4.087,00
	575.GLM.168179.xx.xx	23 / 42	3.440,00	4.059,00	4.458,00
	575.GLM.168179.xx.xx	34	5.399,00	6.018,00	6.417,00

Maatwerk per cm
Sur mesure par cm

xxxx: profiel / profil
xxxxx: glas / verre

Opties glas - Options verre

Référence Referentie	Beschrijving Description	Prijs Prix
575.GLM.TPA	Behandeling tegen kalkaanslag - Traitement anti-calcaire	208,00
575.GLM.DECOR.Pxx	Decoratief motief, zie pagina 103 - Motif décoratif, voir page 103	364,00
575.GLM.DECOR.Nxx	Decoratief motief, zie pagina 103 - Motif décoratif, voir page 103	1.476,00

xx: code motief / code motif

Toebehoren - Accessoires

Référence Referentie	Beschrijving Description	Afwerkingen Finitions 21 - 09 - 61	Afwerkingen Finitions 23 - 42	Afwerkingen Finitions 34
575.PSG.xx	Handdoekhouder 34 cm, prijs per stuk - Barre porte-serviettes 34 cm, prix par pièce Vervangt standaard greep - Remplace la poignée standard	420,00	456,00	492,00
575.TDG.xx	Decoratie element (top), prijs per stuk - Élément décoratif (haut), prix par pièce	84,00	84,00	132,00

xx: afwerking profiel / finition profil



GL4

**Maatwerk per cm
Sur mesure par cm**

2 draaideuren 180° met 2 vaste wanden op lijn voor nis- en hoekopstelling

(1) Gelieve de vereiste maat door te geven na plaatsing van de tegels.

2 portes pivotantes 180° avec 2 parois fixes pour montage d'angle ou en niche

(1) Veuillez préciser la dimension requise après placement du carrelage.

Totale hoogte - hauteur totale: 205 cm
Hoogte profielen - hauteur des profils : 195 cm

Afmeting Dimension	Référence Referentie	Afwerkingen profielen Finitions des profils	Glas - Verre: 04	Glas - Verre: 08	Glas - Verre: 10
158 - 177 cm regelbaarheid - réglage: - 0 cm / + 4 cm	575.GL4.158177.xx.xx	21	3.880,00	4.521,00	5.002,00
	575.GL4.158177.xx.xx	09 / 61	4.268,00	4.972,00	5.503,00
	575.GL4.158177.xx.xx	23 / 42	4.656,00	5.425,00	6.004,00
	575.GL4.158177.xx.xx	34	6.913,00	7.682,00	8.261,00
178 - 197 cm regelbaarheid - réglage: - 0 cm / + 4 cm	575.GL4.178197.xx.xx	21	4.025,00	4.759,00	5.265,00
	575.GL4.178197.xx.xx	09 / 61	4.428,00	5.235,00	5.791,00
	575.GL4.178197.xx.xx	23 / 42	4.831,00	5.710,00	6.318,00
	575.GL4.178197.xx.xx	34	7.088,00	7.967,00	8.575,00
198 - 219 cm regelbaarheid - réglage: - 0 cm / + 4 cm	575.GL4.198219.xx.xx	21	4.173,00	5.001,00	5.542,00
	575.GL4.198219.xx.xx	09 / 61	4.590,00	5.502,00	6.096,00
	575.GL4.198219.xx.xx	23 / 42	5.007,00	6.000,00	6.649,00
	575.GL4.198219.xx.xx	34	7.264,00	8.257,00	8.906,00

**Maatwerk per cm
Sur mesure par cm**

xx.xx: profiel / profil
xx.xx: glas / verre

Opties glas - Options verre

Référence Referentie	Beschrijving Description	Prijs Prix
575.GL4.TPA	Behandeling tegen kalkaanslag - Traitement anti-calcaire	263,00
575.GL4.DECOR.Pxx	Decoratief motief, zie pagina 103 - Motif décoratif, voir page 103	392,00
575.GL4.DECOR.Nxx	Decoratief motief, zie pagina 103 - Motif décoratif, voir page 103	1.843,00

xx: code motief / code motif

Toebehoren - Accessoires

Référence Referentie	Beschrijving Description	Afwerkingen Finitions 21 - 09 - 61	Afwerkingen Finitions 23 - 42	Afwerkingen Finitions 34
575.PSG.xx	Handdoekhouder 34 cm, prijs per stuk - Barre porte-serviettes 34 cm, prix par pièce Vervangt standaard greep - Remplace la poignée standard	420,00	456,00	492,00
575.TDG.xx	Decoratie element (top), prijs per stuk - Élément décoratif (haut), prix par pièce	84,00	84,00	132,00

xx: afwerking profiel / finition profil



GLA

Maatwerk per cm
Sur mesure par cm

Draaideur voor hoekopstelling in combinatie met een andere deur of vaste zijwand

- (1) Gelieve de draairichting van de scharnieren te bevestigen.
- (2) Gelieve de vereiste maat door te geven na plaatsing van de tegels.

Porte pivotante pour montage d'angle en combinaison avec autre porte ou paroi fixe

- (1) Veuillez préciser le sens des charnières.
- (2) Veuillez préciser la dimension requise après placement du carrelage.

Totale hoogte - hauteur totale: 203 cm
Hoogte profielen - hauteur des profils : 195 cm

Afmeting Dimension	Référence Referentie	Afwerkingen profielen Finitions des profils	Glas - Verre: 04	Glas - Verre: 08	Glas - Verre: 10
68 - 77 cm regelbaarheid - réglage: - 0 cm / + 2 cm	575.GLA.068077.xx.xx	21	976,00	1.145,00	1.257,00
	575.GLA.068077.xx.xx	09 / 61	1.073,00	1.259,00	1.384,00
	575.GLA.068077.xx.xx	23 / 42	1.171,00	1.375,00	1.509,00
	575.GLA.068077.xx.xx	34	2.237,00	2.442,00	2.575,00
78 - 87 cm regelbaarheid - réglage: - 0 cm / + 2 cm	575.GLA.078087.xx.xx	21	1.058,00	1.255,00	1.380,00
	575.GLA.078087.xx.xx	09 / 61	1.163,00	1.380,00	1.519,00
	575.GLA.078087.xx.xx	23 / 42	1.270,00	1.505,00	1.657,00
	575.GLA.078087.xx.xx	34	2.336,00	2.572,00	2.723,00
88 - 99 cm regelbaarheid - réglage: - 0 cm / + 2 cm	575.GLA.088099.xx.xx	21	1.133,00	1.359,00	1.495,00
	575.GLA.088099.xx.xx	09 / 61	1.247,00	1.494,00	1.645,00
	575.GLA.088099.xx.xx	23 / 42	1.360,00	1.632,00	1.796,00
	575.GLA.088099.xx.xx	34	2.427,00	2.698,00	2.862,00

Maatwerk per cm
Sur mesure par cm

xx.xx: profiel / profil
xx.xx: glas / verre

Opties glas - Options verre

Référence Referentie	Beschrijving Description	Prijs Prix
575.GLA.TPA	Behandeling tegen kalkaanslag - Traitement anti-calcaire	131,00
575.GLA.DECOR.Pxx	Decoratief motief, zie pagina 103 - Motif décoratif, voir page 103	240,00
575.GLA.DECOR.Nxx	Decoratief motief, zie pagina 103 - Motif décoratif, voir page 103	828,00

xx: code motief / code motif

Toebehoren - Accessoires

Référence Referentie	Beschrijving Description	Afwerkingen Finitions 21 - 09 - 61	Afwerkingen Finitions 23 - 42	Afwerkingen Finitions 34
575.PSG.xx	Handdoekhouder 34 cm, prijs per stuk - Barre porte-serviettes 34 cm, prix par pièce Vervangt standaard greep - Remplace la poignée standard	420,00	456,00	492,00
575.TDG.xx	Decoratie element (top), prijs per stuk - Élément décoratif (haut), prix par pièce	84,00	84,00	132,00

xx: afwerking profiel / finition profil



GLG

**Maatwerk per cm
Sur mesure par cm**

Vaste zijwand voor hoekopstelling in combinatie met deur GLA of voor een 3 zijdige doucheopstelling

(1) Gelieve de vereiste maat door te geven na plaatsing van de tegels.

Paroi fixe pour montage d'angle en combinaison avec porte GLA ou pour une cabine de douche 3 côtés

(1) Veuillez préciser la dimension requise après placement du carrelage.

Totale hoogte - hauteur totale: 195 cm
Hoogte profielen - hauteur des profils : 195 cm

Afmeting Dimension	Référence Referentie	Afwerkingen profielen Finitions des profils	Glas - Verre: 04	Glas - Verre: 08	Glas - Verre: 10
68 - 77 cm regelbaarheid - réglage: - 0 cm / + 2 cm	575.GLG.068077.xx.xx	21	957,00	1.116,00	1.228,00
	575.GLG.068077.xx.xx	09 / 61	1.053,00	1.228,00	1.350,00
	575.GLG.068077.xx.xx	23 / 42	1.148,00	1.340,00	1.473,00
	575.GLG.068077.xx.xx	34	1.905,00	2.097,00	2.230,00
78 - 87 cm regelbaarheid - réglage: - 0 cm / + 2 cm	575.GLG.078087.xx.xx	21	1.004,00	1.198,00	1.316,00
	575.GLG.078087.xx.xx	09 / 61	1.104,00	1.318,00	1.447,00
	575.GLG.078087.xx.xx	23 / 42	1.205,00	1.437,00	1.580,00
	575.GLG.078087.xx.xx	34	1.962,00	2.194,00	2.336,00
88 - 97 cm regelbaarheid - réglage: - 0 cm / + 2 cm	575.GLG.088097.xx.xx	21	1.054,00	1.277,00	1.405,00
	575.GLG.088097.xx.xx	09 / 61	1.159,00	1.406,00	1.546,00
	575.GLG.088097.xx.xx	23 / 42	1.265,00	1.533,00	1.685,00
	575.GLG.088097.xx.xx	34	2.021,00	2.289,00	2.442,00
98 - 107 cm regelbaarheid - réglage: - 0 cm / + 2 cm	575.GLG.098107.xx.xx	21	1.133,00	1.388,00	1.528,00
	575.GLG.098107.xx.xx	09 / 61	1.247,00	1.526,00	1.680,00
	575.GLG.098107.xx.xx	23 / 42	1.360,00	1.665,00	1.833,00
	575.GLG.098107.xx.xx	34	2.117,00	2.422,00	2.589,00
108 - 119 cm regelbaarheid - réglage: - 0 cm / + 2 cm	575.GLG.108119.xx.xx	21	1.265,00	1.551,00	1.707,00
	575.GLG.108119.xx.xx	09 / 61	1.391,00	1.707,00	1.879,00
	575.GLG.108119.xx.xx	23 / 42	1.518,00	1.862,00	2.047,00
	575.GLG.108119.xx.xx	34	2.274,00	2.619,00	2.804,00

Maatwerk per cm
Sur mesure par cm

xx.xx: profiel / profil
xx.xx: glas / verre

Opties glas - Options verre

Référence Referentie	Beschrijving Description	Prijs Prix
575.GLG.TPA	Behandeling tegen kalkaanslag - Traitement anti-calcaire	103,00
575.GLG.DECOR.Pxx	Decoratief motief, zie pagina 103 - Motif décoratif, voir page 103	240,00
575.GLG.DECOR.Nxx	Decoratief motief, zie pagina 103 - Motif décoratif, voir page 103	924,00

xx: code motief / code motif

Toebehoren - Accessoires

Référence Referentie	Beschrijving Description	Afwerkingen Finitions 21 - 09 - 61	Afwerkingen Finitions 23 - 42	Afwerkingen Finitions 34
575.PSG.xx	Handdoekhouder 34 cm, prijs per stuk - Barre porte-serviettes 34 cm, prix par pièce Vervangt standaard greep - Remplace la poignée standard	420,00	456,00	492,00
575.TDG.xx	Decoratie element (top), prijs per stuk - Élément décoratif (haut), prix par pièce	84,00	84,00	132,00

xx: afwerking profiel / finition profil



GLK

Maatwerk per cm
Sur mesure par cm

Walk-in met bowtop

Walk-in avec bowtop

Totale hoogte - hauteur totale: 203 cm
Hoogte profielen - hauteur des profils : 195 cm

Afmeting Dimension	Référence Referentie	Afwerkingen profielen Finitions des profils	Glas - Verre: 04	Glas - Verre: 08	Glas - Verre: 10
78 - 87 cm regelbaarheid - réglage: - 0 cm / + 2 cm	575.GLK.078087.xx.xx	21	928,00	1.134,00	1.249,00
	575.GLK.078087.xx.xx	09 / 61	1.020,00	1.248,00	1.374,00
	575.GLK.078087.xx.xx	23 / 42	1.114,00	1.361,00	1.499,00
	575.GLK.078087.xx.xx	34	1.678,00	1.925,00	2.063,00
88 - 97 cm regelbaarheid - réglage: - 0 cm / + 2 cm	575.GLK.088097.xx.xx	21	980,00	1.219,00	1.342,00
	575.GLK.088097.xx.xx	09 / 61	1.079,00	1.342,00	1.477,00
	575.GLK.088097.xx.xx	23 / 42	1.177,00	1.463,00	1.610,00
	575.GLK.088097.xx.xx	34	1.741,00	1.553,00	2.174,00
98 - 117 cm regelbaarheid - réglage: - 0 cm / + 2 cm	575.GLK.098117.xx.xx	21	1.254,00	1.553,00	1.708,00
	575.GLK.098117.xx.xx	09 / 61	1.379,00	1.709,00	1.878,00
	575.GLK.098117.xx.xx	23 / 42	1.505,00	1.864,00	2.050,00
	575.GLK.098117.xx.xx	34	2.069,00	2.428,00	2.614,00
118 - 137 cm regelbaarheid - réglage: - 0 cm / + 2 cm	575.GLK.118137.xx.xx	21	1.380,00	1.708,00	1.879,00
	575.GLK.118137.xx.xx	09 / 61	1.518,00	1.878,00	2.068,00
	575.GLK.118137.xx.xx	23 / 42	1.656,00	2.050,00	2.255,00
	575.GLK.118137.xx.xx	34	2.220,00	2.614,00	2.819,00
138 - 157 cm regelbaarheid - réglage: - 0 cm / + 2 cm	575.GLK.138157.xx.xx	21	1.506,00	1.895,00	2.098,00
	575.GLK.138157.xx.xx	09 / 61	1.656,00	2.084,00	2.308,00
	575.GLK.138157.xx.xx	23 / 42	1.806,00	2.273,00	2.518,00
	575.GLK.138157.xx.xx	34	2.370,00	2.837,00	3.082,00
158 - 179 cm regelbaarheid - réglage: - 0 cm / + 2 cm	575.GLK.158179.xx.xx	21	1.632,00	2.081,00	2.316,00
	575.GLK.158179.xx.xx	09 / 61	1.795,00	2.290,00	2.548,00
	575.GLK.158179.xx.xx	23 / 42	1.958,00	2.498,00	2.779,00
	575.GLK.158179.xx.xx	34	2.522,00	3.062,00	3.343,00

Maatwerk per cm
Sur mesure par cmxxxx: profiel / profil
xxxx: glas / verre

Opties glas - Options verre

Référence Referentie	Beschrijving Description	Prijs Prix
575.GLK.TPA	Behandeling tegen kalkaanslag - Traitement anti-calcaire	180,00
575.GLK.DECOR.Pxx	Decoratief motief, zie pagina 103 - Motif décoratif, voir page 103	254,00
575.GLK.DECOR.Nxx	Decoratief motief, zie pagina 103 - Motif décoratif, voir page 103	1.476,00

xx: code motief / code motif

Toebehoren - Accessoires

Référence Referentie	Beschrijving Description	Afwerkingen Finitions 21 - 09 - 61	Afwerkingen Finitions 23 - 42	Afwerkingen Finitions 34
575.PSG.xx	Handdoekhouder 34 cm, prijs per stuk - Barre porte-serviettes 34 cm, prix par pièce Vervangt standaard greep - Remplace la poignée standard	420,00	456,00	492,00
575.TDG.xx	Decoratie element (top), prijs per stuk - Élément décoratif (haut), prix par pièce	84,00	84,00	132,00

xx: afwerking profiel / finition profil



GSK

Maatwerk per cm
Sur mesure par cm

Walk-in

Walk-in

Totale hoogte - hauteur totale: 203 cm
Hoogte profielen - hauteur des profils : 195 cm

Afmeting Dimension	Référence Referentie	Afwerkingen profielen Finitions des profils	Glas - Verre: 04	Glas - Verre: 08	Glas - Verre: 10
78 - 87 cm regelbaarheid - réglage: - 0 cm / + 2 cm	575.GSK.078087.xx.xx	21	835,00	1.021,00	1.124,00
	575.GSK.078087.xx.xx	09 / 61	918,00	1.123,00	1.237,00
	575.GSK.078087.xx.xx	23 / 42	1.002,00	1.225,00	1.349,00
	575.GSK.078087.xx.xx	34	1.510,00	1.732,00	1.857,00
88 - 97 cm regelbaarheid - réglage: - 0 cm / + 2 cm	575.GSK.088097.xx.xx	21	882,00	1.097,00	1.207,00
	575.GSK.088097.xx.xx	09 / 61	971,00	1.207,00	1.329,00
	575.GSK.088097.xx.xx	23 / 42	1.059,00	1.317,00	1.449,00
	575.GSK.088097.xx.xx	34	1.567,00	1.398,00	1.957,00
98 - 117 cm regelbaarheid - réglage: - 0 cm / + 2 cm	575.GSK.098117.xx.xx	21	1.129,00	1.398,00	1.537,00
	575.GSK.098117.xx.xx	09 / 61	1.241,00	1.538,00	1.690,00
	575.GSK.098117.xx.xx	23 / 42	1.354,00	1.677,00	1.845,00
	575.GSK.098117.xx.xx	34	1.862,00	2.185,00	2.352,00
118 - 137 cm regelbaarheid - réglage: - 0 cm / + 2 cm	575.GSK.118137.xx.xx	21	1.242,00	1.537,00	1.691,00
	575.GSK.118137.xx.xx	09 / 61	1.366,00	1.690,00	1.861,00
	575.GSK.118137.xx.xx	23 / 42	1.490,00	1.845,00	2.029,00
	575.GSK.118137.xx.xx	34	1.998,00	2.352,00	2.537,00
138 - 157 cm regelbaarheid - réglage: - 0 cm / + 2 cm	575.GSK.138157.xx.xx	21	1.355,00	1.705,00	1.888,00
	575.GSK.138157.xx.xx	09 / 61	1.490,00	1.876,00	2.077,00
	575.GSK.138157.xx.xx	23 / 42	1.625,00	2.046,00	2.266,00
	575.GSK.138157.xx.xx	34	2.133,00	2.553,00	2.773,00
158 - 179 cm regelbaarheid - réglage: - 0 cm / + 2 cm	575.GSK.158179.xx.xx	21	1.469,00	1.873,00	2.084,00
	575.GSK.158179.xx.xx	09 / 61	1.616,00	2.061,00	2.293,00
	575.GSK.158179.xx.xx	23 / 42	1.763,00	2.249,00	2.501,00
	575.GSK.158179.xx.xx	34	2.270,00	2.756,00	3.009,00

Maatwerk per cm
Sur mesure par cm

xxxx: profiel / profil
xx:xx: glas / verre

Opties glas - Options verre

Référence Referentie	Beschrijving Description	Prijs Prix
575.GLK.TPA	Behandeling tegen kalkaanslag - Traitement anti-calcaire	180,00
575.GLK.DECOR.Pxx	Decoratief motief, zie pagina 103 - Motif décoratif, voir page 103	254,00
575.GLK.DECOR.Nxx	Decoratief motief, zie pagina 103 - Motif décoratif, voir page 103	1.476,00

xx: code motief / code motif

Toebehoren - Accessoires

Référence Referentie	Beschrijving Description	Afwerkingen Finitions 21 - 09 - 61	Afwerkingen Finitions 23 - 42	Afwerkingen Finitions 34
575.PSG.xx	Handdoekhouder 34 cm, prijs per stuk - Barre porte-serviettes 34 cm, prix par pièce Vervangt standaard greep - Remplace la poignée standard	420,00	456,00	492,00
575.TDG.xx	Decoratie element (top), prijs per stuk - Élément décoratif (haut), prix par pièce	84,00	84,00	132,00

xx: afwerking profiel / finition profil

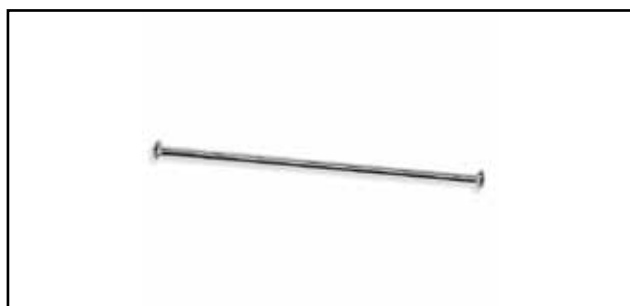

180 cm, buis dia. 3,2 cm.
Inkortbaar.

180 cm, tube dia. 3,2 cm.
Recoupable.

780.SSR1.xx	Chroom	CR	Chromé	277,00
	Gepolijst messing	OL	Laiton poli	304,00
	Geborsteld messing	OS	Laiton brossé	304,00
	Blinkend nikkel	NL	Nickel brillant	304,00
	Geborsteld nikkel	NS	Nickel brossé	344,00
	Antiek brons	AB	Bronze antique	344,00



Dia. 82 cm, buis dia. 2,5 cm. Wandbevestiging (10 cm).

Dia. 82 cm, tube dia. 2,5 cm. Fixation murale (10 cm).

780.ROSR1.xx	Chroom	CR	Chromé	296,00
	Gepolijst messing	OL	Laiton poli	326,00
	Geborsteld messing	OS	Laiton brossé	326,00
	Blinkend nikkel	NL	Nickel brillant	326,00
	Geborsteld nikkel	NS	Nickel brossé	423,00
	Antiek brons	AB	Bronze antique	423,00



Dia. 82 cm, buis dia. 2,5 cm. Wand (10 cm) en plafond bevestiging (30 cm).

Dia. 82 cm, tube dia. 2,5 cm. Fixation murale (10 cm) et plafond (30 cm).

780.ROSR2.xx	Chroom	CR	Chromé	398,00
	Gepolijst messing	OL	Laiton poli	438,00
	Geborsteld messing	OS	Laiton brossé	438,00
	Blinkend nikkel	NL	Nickel brillant	438,00
	Geborsteld nikkel	NS	Nickel brossé	569,00
	Antiek brons	AB	Bronze antique	569,00

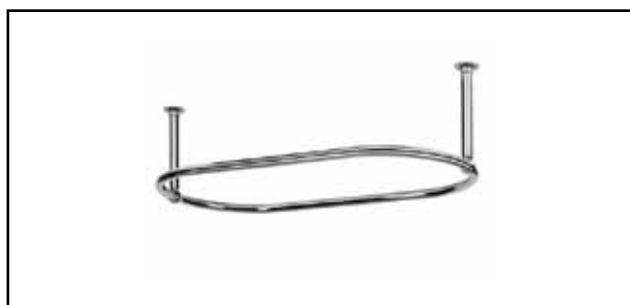

110 x 61 cm, buis dia. 3,2 cm. Twee plafond bevestigingen (30 cm).

110 x 61 cm, tube dia. 3,2 cm. Deux fixations plafond (30 cm).

780.OVSR2.xx	Chroom	CR	Chromé	607,00
	Gepolijst messing	OL	Laiton poli	668,00
	Geborsteld messing	OS	Laiton brossé	668,00
	Blinkend nikkel	NL	Nickel brillant	668,00
	Geborsteld nikkel	NS	Nickel brossé	749,00
	Antiek brons	AB	Bronze antique	749,00

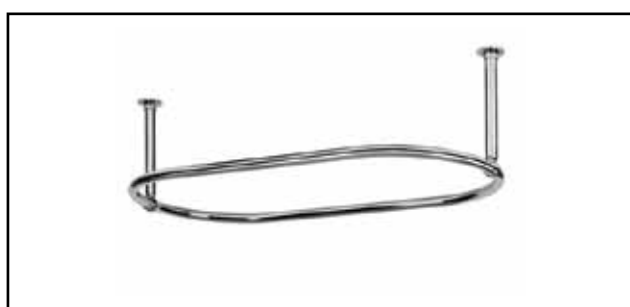

150 x 70 cm, buis dia. 3,2 cm. Twee plafond bevestigingen (30 cm).

150 x 70 cm, tube dia. 3,2 cm. Deux fixations plafond (30 cm).

780.OVSR4.xx	Chroom	CR	Chromé	697,00
	Gepolijst messing	OL	Laiton poli	766,00
	Geborsteld messing	OS	Laiton brossé	766,00
	Blinkend nikkel	NL	Nickel brillant	766,00
	Geborsteld nikkel	NS	Nickel brossé	890,00
	Antiek brons	AB	Bronze antique	890,00

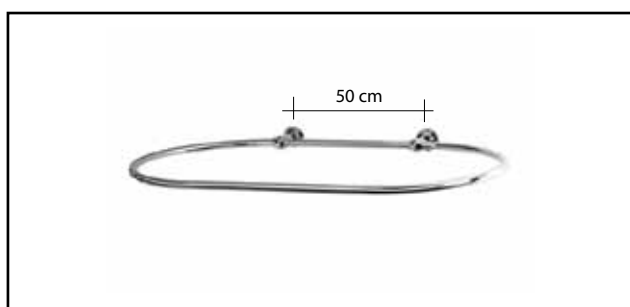

120 x 73 cm, buis dia. 3,2 cm. Twee muur bevestigingen (10 cm).

120 x 73 cm, tube dia. 3,2 cm. Deux fixations murales (10 cm).

780.SR42.xx	Chroom	CR	Chromé	707,00
	Gepolijst messing	OL	Laiton poli	778,00
	Geborsteld messing	OS	Laiton brossé	778,00
	Blinkend nikkel	NL	Nickel brillant	778,00
	Geborsteld nikkel	NS	Nickel brossé	873,00
	Antiek brons	AB	Bronze antique	873,00

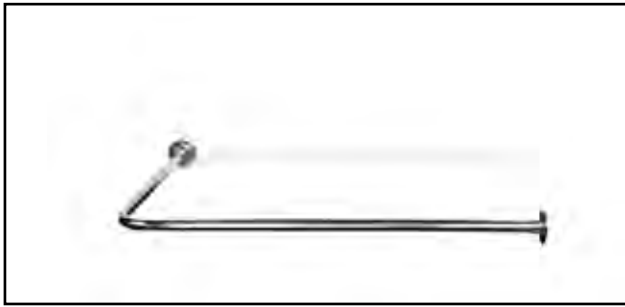

100 x 100 cm, buis dia. 3,2 cm.
Inkortbaar.

100 x 100 cm, tube dia. 3,2 cm.
Recoupable.

780.LSR1.xx	Chroom	CR	Chromé	494,00
	Gepolijst messing	OL	Laiton poli	543,00
	Geborsteld messing	OS	Laiton brossé	543,00
	Blinkend nikkel	NL	Nickel brillant	543,00
	Geborsteld nikkel	NS	Nickel brossé	614,00
	Antiek brons	AB	Bronze antique	614,00

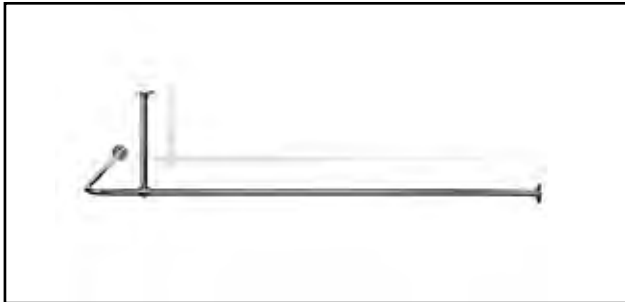

180 x 80 cm, buis dia. 3,2 cm. Wand en plafond (30 cm) bevestiging.
Inkortbaar.

180 x 80 cm, tube dia. 3,2 cm. Fixation murale et plafond (30 cm).
Recoupable.

780.LSR2.xx	Chroom	CR	Chromé	602,00
	Gepolijst messing	OL	Laiton poli	662,00
	Geborsteld messing	OS	Laiton brossé	662,00
	Blinkend nikkel	NL	Nickel brillant	662,00
	Geborsteld nikkel	NS	Nickel brossé	728,00
	Antiek brons	AB	Bronze antique	728,00



Porselein - Porcelaine

Edwardian	Edwardian	P. 120 - 121
Balasani	Balasani	122 - 125
Victorian	Victorian	126 - 129
Belgravia	Belgravia	130 - 133
Empire	Empire	134 - 137
Loxley	Loxley	138 - 141
Hillingdon	Hillingdon	142
Waskommen	Vasques	143

PORSELEIN
PORCELAINE

CATEGORIE A

CATEGORIE B



CR
Chrom - Chromé



NL
Blinkend Nikkel - Nickel Brillant

Afwerking verandert
Finition s'altère



OG
Oud Messing - Laiton Vieilli

Afwerking verandert
Finition s'altère



OL
Blinkend Messing - Laiton Brillant

Afwerking verandert
Finition s'altère



OS
Geborsteld Messing - Laiton Brossé

Afwerking verandert
Finition s'altère

CATEGORIE C



AG
Antiek Goud - Or Antique



BZ
Licht Brons - Bronze Clair



CB
Geborsteld Chrom - Chromé Brossé



GB
Verguld - Doré



GF
Engels Goud - Or Anglais

CATEGORIE C



NS
Geborsteld Nikkel - Nickel Brossé

Afwerking verandert
Finition s'altère



RA
Koper - Cuivre



TB
Tuscan Brass

Afwerking verandert
Finition s'altère



CLN
Mat Zwart - Noir Mat



CLB
Mat Wit - Blanc Mat

CATEGORIE D



DBM
Geborsteld Donker Brons
Bronze Foncé Brossé



FV
Oud Staal - Fer Ancien



NKN
Geborsteld Zwart Nikkel
Nickel Noir brossé



DB
Donker Brons - Bronze Foncé

CATEGORIE E



GO
24k Goud - Or 24k



RG
24k Rose Goud - Or Rose 24k

<p>CR Chroom Chromé</p> <p>Standaard chroom afwerking. Aangebracht in een dikke laag voor een lange duurzaamheid en hoge weerstand.</p> <p>Finition chrome standard. Le chrome est appliqué en couches épaisses pour garantir une longévité et une haute résistance.</p>	<p>NL Blinkend Nikkel Nikkel Brillant</p> <p>Typische galvanisch gepolierde nikkel afwerking. Uitstekend voor antieke stijlen. Afwerking verandert en verkleurt na verloop van tijd.</p> <p>Finition typique du nickel selon un procédé galvanique d'électropolissage. Excellent pour les styles antiques. La finition change et s'altère dans le temps.</p>	<p>OG Oud Messing Laiton Vieilli</p> <p>Messing voor de echte antieke look. Afwerking verandert en verkleurt na verloop van tijd.</p> <p>Laiton pour le cachet rétro authentique. La finition change et s'altère dans le temps.</p>	<p>OL Blinkend Messing Laiton Brillant</p> <p>Blinkende messing zonder vernis. Afwerking verandert en verkleurt na verloop van tijd.</p> <p>Laiton brillant sans vernis. La finition change et s'altère dans le temps.</p>	<p>OS Geborsteld Messing Laiton Brossé</p> <p>Hand geborstelde messing zonder vernis. Afwerking verandert en verkleurt na verloop van tijd.</p> <p>Laiton brossé à la main sans vernis. La finition change et s'altère dans le temps.</p>
<p>AG Antiek Goud Or Antique</p> <p>Galvanische gouden afwerking die hand geborsteld wordt en afgewerkt is met een matte transparante vernis.</p> <p>Finition en or galvanisé brossé à la main et fini avec un vernis transparent mat.</p>	<p>BZ Licht Brons Bronze Clair</p> <p>De typische galvanische bronzen kleur die hand geborsteld wordt en afgewerkt is met een blinkende transparante vernis.</p> <p>Couleur typique de bronze galvanisé qui est brossé à la main et fini avec un vernis transparent brillant.</p>	<p>CB Geborsteld Chroom Chromé Brossé</p> <p>Zoals chroom, maar dan hand geborsteld. Voelt zich thuis in zowel moderne als nostalgische badkamers.</p> <p>Procédé similaire au chrome mais brossé à la main. S'allie tant dans les salles de bains contemporaines que rétro.</p>	<p>GB Verguld Doré</p> <p>Typische galvanische gouden kleur.</p> <p>Couleur typique de doré galvanisé.</p>	<p>GF Engels Goud Or Anglais</p> <p>De Engelse galvanische gouden kleur.</p> <p>La finition en or galvanisé de style anglais.</p>
<p>NS Geborsteld Nikkel Nikkel Brossé</p> <p>Zoals blinkend nikkel, maar dan hand geborsteld. Ideaal voor moderne of nostalgische badkamers. Afwerking verandert en verkleurt na verloop van tijd.</p> <p>Procédé similaire au nickel brillant mais brossé à la main. Idéal tant pour les salles de bains contemporaines que rétro. La finition change et s'altère dans le temps.</p>	<p>RA Koper Cuivre</p> <p>De typische galvanische koperkleur die hand geborsteld wordt en afgewerkt is met een blinkende transparante vernis.</p> <p>Finition typique du cuivre galvanisé qui est brossé à la main et fini avec un vernis transparent brillant.</p>	<p>TB Tuscan Brass</p> <p>Galvanisch geoxideerde messing voor een echte retro look. Afwerking verandert en verkleurt na verloop van tijd.</p> <p>Laiton oxydé galvaniquement pour un vrai look rétro. La finition change et s'altère dans le temps.</p>	<p>CLN Mat Zwart - Noir Mat</p> <hr/> <p>CLB Mat Wit - Blanc Mat</p> <p>Matte afwerkingen die verkregen worden door middel van polymeercoating. Uitstekend voor de design Badkamer.</p> <p>Finitions mattes obtenues au moyen d'un enduit de polymère. Excellent pour la salle de bain design.</p>	<p>DBM Geborsteld Donker Brons Bronze Foncé Brossé</p> <p>De donkere versie van de galvanische bronzen kleur die hand geborsteld wordt en afgewerkt is met een matte transparante vernis.</p> <p>La finition foncée de la couleur bronze galvanisé, brossé à la main et fini avec un vernis transparent mat.</p>
<p>FV Oud Staal Fer Ancien</p> <p>Donkere galvanische afwerking die hand geborsteld wordt en afgewerkt is met een matte transparante vernis.</p> <p>Finition galvanisée foncée qui est brossée à la main et finie avec un vernis transparent mat.</p>	<p>NKN Geborsteld Zwart Nikkel Nikkel Noir brossé</p> <p>Zoals geborsteld nikkel, maar dan donkerder. Ideaal voor moderne badkamers.</p> <p>Procédé similaire au nickel brossé mais plus foncé. Idéal pour les salles de bains contemporaines.</p>	<p>DB Donker Brons Bronze Foncé</p> <p>De donkere versie van de galvanische bronzen kleur die hand geborsteld wordt en afgewerkt is met een blinkende transparante vernis.</p> <p>La finition foncée de la couleur bronze galvanisé, brossé à la main et fini avec un vernis transparent brillant.</p>	<p>GO 24k Goud Or 24k</p> <p>Echt 24k goud dat bekomen wordt in een galvanisch bad met het industriële zout KAu(CN)₂ dat gewonnen wordt uit echt goud.</p> <p>Or 24 carats obtenu dans un bain galvanique avec du sel industriel KAu (CN) 2 qui est extrait de l'or pur.</p>	<p>RG 24k Rose Goud Or Rose 24k</p> <p>Echt 24k goud dat bekomen wordt in een galvanisch bad met het industriële zout KAu(CN)₂ dat gewonnen wordt uit echt goud. Er is een speciaal additief toegevoegd om de roze kleur te bekomen.</p> <p>Or 24 carats obtenu dans un bain galvanique avec du sel industriel KAu (CN) 2 qui est extrait de l'or pur. Un additif spécial est ajouté afin d'obtenir la nuance rose.</p>

Afwerking verandert Finition s'altère

Verschillende afwerkingen behoren tot de categorie "kleuren die veranderen of verkleuren in de loop der tijd". Hiermee wordt bedoeld dat de afwerking van de kraan "leeft" en zal verkleuren en/of veranderen door de maanden/jaren heen. Op deze afwerkingen wordt geen vernislaag aangebracht zodat deze op een elegante manier verouderen. Dit effect zorgt voor een unieke en karaktervolle kraan. De volgende kleuren zijn onderworpen aan dit fenomeen:

- **Blinkend nikkel (NL):** De kleur wordt matter en kan zwarte vlekken ontwikkelen.
- **Oud messing (OG):** De kleur zal donkerder worden, de delen die vaak aangeraakt worden krijgen een patina.
- **Blinkend Messing (OL):** De kleur zal donkerder worden, de delen die vaak aangeraakt worden krijgen een patina.
- **Geborsteld Messing (OS):** De kleur zal donkerder worden, de delen die vaak aangeraakt worden krijgen een patina.
- **Geborsteld nikkel (NS):** De kleur wordt matter en kan zwarte vlekken ontwikkelen.
- **Tuscan brass (TB):** Bij de delen die vaak aangeraakt worden vervaagt de afwerking waardoor de messing zichtbaar wordt. Verkrijgt een patina.

Plusieurs finitions appartiennent à la catégorie des « couleurs qui changent ou s'altèrent dans le temps ». Ceci implique que la finition du robinet « vit » et changera ou s'altèrera au fil du temps. Ces finitions ne sont pas recouvertes d'une couche de vernis et cette caractéristique implique un vieillissement avec élégance. Cet effet donnera un cachet de caractère authentique à votre robinetterie. Les finitions suivantes sont sujettes à ce phénomène :

- **Nikkel brillant (NL) :** la couleur se ternit et peut présenter des taches noires.
- **Laiton vieilli (OG) :** la couleur s'assombriera et les parties les plus touchées seront couvertes d'une patine.
- **Laiton brillant (OL) :** la couleur s'assombriera et les parties les plus touchées seront couvertes d'une patine.
- **Laiton brossé (OS) :** la couleur s'assombriera et les parties les plus touchées seront couvertes d'une patine.
- **Nikkel brossé (NS) :** la couleur se ternit et peut présenter des taches noires.
- **Tuscan Brass (TB) :** Sur les parties les plus touchées, la finition s'estompe et le laiton apparaît. On obtient une patine.



Edwardian lavabo.	1 kraangat - 1 trou pour la robinetterie				
61 x 51 cm	645.08010	wit	WH	blanc	350,00
	3 kraangaten - 3 trous pour la robinetterie				
	645.08012	wit	WH	blanc	350,00
Zuil - Colonne	645.08020	wit	WH	blanc	140,00
Opgelet : de lavabo moet altijd met zuil geplaatst worden - Attention : Le lavabo doit toujours être installé avec sa colonne.					



Edwardian lavabo.	1 kraangat - 1 trou pour la robinetterie				
61 x 51 cm	645.08010	wit	WH	blanc	350,00
	3 kraangaten - 3 trous pour la robinetterie				
	645.08012	wit	WH	blanc	350,00
Steun in messing voor Edwardian lavabo 61	645.28060.CR	Chroom	CR	Chromé	630,00
Support laiton pour lavabo Edwardian 61	645.28060.NL	Blinkend Nikkel	NL	Nickel Brillant	695,00
Opgelet : de lavabo moet altijd met steun geplaatst worden - Attention : Le lavabo doit toujours être installé avec support.					



Edwardian fonteintje.	2 kraangaten - 2 trous pour la robinetterie				
Lave-mains Edwardian.	645.08031	wit	WH	blanc	275,00
51 x 32 cm					



Edwardian fonteintje.	2 kraangaten - 2 trous pour la robinetterie				
Lave-mains Edwardian.	645.08031	wit	WH	blanc	275,00
51 x 32 cm					
Steun in messing voor Edwardian fonteintje	645.28050.CR	Chroom	CR	Chromé	590,00
Support laiton pour lave-mains Edwardian	645.28050.NL	Blinkend Nikkel	NL	Nickel Brillant	650,00



Closed met horizontale uitgang.	645.08100	wit	WH	blanc	350,00
Cuvette sortie horizontale.					
Spoelreservoir met toevoer onderaan (rechts), 3/6 liter, met bedieningshendel.		Categorie	A	Catégorie	390,00
		Categorie	B	Catégorie	420,00
		Categorie	C	Catégorie	440,00
Réservoir avec arrivée d'eau par le bas (droite), 3/6 litres, avec poignée de commande	645.08110.xx	Categorie	D	Catégorie	450,00
		Categorie	E	Catégorie	460,00
Zittingen zie pagina 121 - Abattants voir page 121		Categorieën: zie pagina 118 - Catégories: voir page 118			



Closed met horizontale uitgang.	645.08120	wit	WH	blanc	350,00
Cuvette sortie horizontale.					
Halfhoog spoelreservoir met toevoer onderaan (rechts), 3/6 liter, met bedieningshendel.		Categorie	A	Catégorie	550,00
		Categorie	B	Catégorie	630,00
		Categorie	C	Catégorie	640,00
Réservoir mi-haut avec arrivée d'eau par le bas (droite), 3/6 litres, avec poignée de commande.	645.08130.xx	Categorie	D	Catégorie	650,00
		Categorie	E	Catégorie	670,00
Zittingen zie pagina 121 - Abattants voir page 121		Categorieën: zie pagina 118 - Catégories: voir page 118			



Closed met horizontale uitgang. Cuvette sortie horizontale.	645.08120	wit	WH	blanc	350,00
Hoog spoelreservoir (toevoer rechts of links), binnenwerk, jachtbuis, trekker en consoles.	645.08150.CR	Chroom	CR	Chromé	850,00
Réservoir haut (alimentation à droite ou à gauche), mécanisme, tirette de commande, tuyau de chasse et consoles.	645.08150.NL	Blinkend Nikkel	NL	Nickel Brillant	970,00

Zittingen zie pagina 121 - Abattants voir page 121



Bidet.	1 kraangat - 1 trou pour la robinetterie				
56,5 x 39 cm	645.08200	wit	WH	blanc	350,00



Edwardian WC zitting in massieve eik.	640.040xx.xx	Categorie	A	Catégorie	237,00
Edwardian Abattant WC en chêne massif.		Categorie	B	Catégorie	258,00
		Categorie	C	Catégorie	273,00
		Categorie	D	Catégorie	282,00
		Categorie	E	Catégorie	297,00



"Tint van de zitting" + "afwerking van de scharnieren"; zie categorieën
"Teinte de l'abattant" + "Finition de la charnière"; voir catégories

Categorieën: zie pagina 118 - Catégories: voir page 118



Edwardian WC zitting in massieve eik met soft-close scharnieren.	640.SC040xx.xx	Categorie	A	Catégorie	295,00
Edwardian Abattant WC en chêne massif avec charnières soft-close.		Categorie	B	Catégorie	316,00
		Categorie	C	Catégorie	331,00
		Categorie	D	Catégorie	340,00
		Categorie	E	Catégorie	355,00



"Tint van de zitting" + "afwerking van de scharnieren"; zie categorieën
"Teinte de l'abattant" + "Finition de la charnière"; voir catégories

Categorieën: zie pagina 118 - Catégories: voir page 118

Beschikbare tinten Edwardian zitting - Teintes disponibles abattant Edwardian

Mahonie	12	Acajou	Tan Brown	54	Tan Brown
Kerselaar	15	Cerisier	Old White	51	Old White
Full White	105	Full White	Ice Bleu	56	Ice Bleu
Natural	07	Natural	Wenge	11	Wenge
Broken White	52	Broken White	Zwart	23	Noir

Gesatineerde vernis afwerking - Finitions vernis satiné

Massief hout is een 100% natuurproduct, dus geringe afwijkingen in kleur voorbehouden.
Bois massif 100% naturel. La nature du bois peut présenter des faibles nuances de couleur.



Lavabo.		1 kraangat - 1 trou pour la robinetterie			
60 x 49 cm	240.04601.WH	wit	WH	blanc	440,00
	240.04601.OW	oud Engels wit	OW	vieux blanc Anglais	440,00
	240.04601.BK	blinkend zwart	BK	noir brillant	695,00
		2 kraangaten - 2 trous pour la robinetterie			
	240.04602.WH	wit	WH	blanc	440,00
	240.04602.OW	oud Engels wit	OW	vieux blanc Anglais	440,00
	240.04602.BK	blinkend zwart	BK	noir brillant	695,00
		3 kraangaten - 3 trous pour la robinetterie			
	240.04603.WH	wit	WH	blanc	440,00
	240.04603.OW	oud Engels wit	OW	vieux blanc Anglais	440,00
	240.04603.BK	blinkend zwart	BK	noir brillant	695,00
Zuil - Colonne					
	240.04620.WH	wit	WH	blanc	249,00
	240.04620.OW	oud Engels wit	OW	vieux blanc Anglais	249,00
	240.04620.BK	blinkend zwart	BK	noir brillant	503,00

Opgelet : de lavabo moet altijd met zuil geplaatst worden - Attention : Le lavabo doit toujours être installé avec sa colonne.



Lavabo.		1 kraangat - 1 trou pour la robinetterie			
60 x 49 cm	240.04601.WH	wit	WH	blanc	440,00
	240.04601.OW	oud Engels wit	OW	vieux blanc Anglais	440,00
	240.04601.BK	blinkend zwart	BK	noir brillant	695,00
		2 kraangaten - 2 trous pour la robinetterie			
	240.04602.WH	wit	WH	blanc	440,00
	240.04602.OW	oud Engels wit	OW	vieux blanc Anglais	440,00
	240.04602.BK	blinkend zwart	BK	noir brillant	695,00
		3 kraangaten - 3 trous pour la robinetterie			
	240.04603.WH	wit	WH	blanc	420,00
	240.04603.OW	oud Engels wit	OW	vieux blanc Anglais	420,00
	240.04603.BK	blinkend zwart	BK	noir brillant	617,00
Steun in messing. Support laiton.					
	240.0490.CR	chrom	CR	Chromé	1.584,00

Opgelet : de lavabo moet altijd met steun geplaatst worden - Attention : Le lavabo doit toujours être installé avec son support.



Fonteyntje Micro Basin. Lave-mains Micro Basin.		zonder kraangat - zonder bevestiging voor ketting sans trou pour la robinetterie - sans fixation pour chaînette			
40 x 21,5 cm	240.05145.WH	wit	WH	blanc	343,00
	240.05145.OW	oud Engels wit	OW	vieux blanc Anglais	343,00
	240.05145.BK	blinkend zwart	BK	noir brillant	495,00
		1 kraangat rechts - zonder bevestiging voor ketting 1 trou pour la robinetterie à droite - sans fixation pour chaînette			
	240.05140.WH	wit	WH	blanc	343,00
	240.05140.OW	oud Engels wit	OW	vieux blanc Anglais	343,00
	240.05140.BK	blinkend zwart	BK	noir brillant	495,00



Kit fonteyntje: fonteynkraantje, universele plug 5/4", sifon 5/4", haakse stopkraan en alimentatiebuis.
Kit lave-mains: robinet simple, Soupape 5/4" universelle, siphon 5/4", robinet d'arrêt équerre et Tube d'alimentation.

950.1417.18.KIT.xx

950.1417.70.KIT.xx



Categorie	A	Catégorie	265,00
Categorie	B	Catégorie	381,00
Categorie	C	Catégorie	585,00
Categorie	D	Catégorie	615,00
Categorie	E	Catégorie	711,00

Categorieën - Catégories: p. 118



Closed met horizontale uitgang.
Cuvette sortie horizontale.

240.04700.WH	wit	WH	blanc	444,00
240.04700.OW	oud Engels wit	OW	vieux blanc Anglais	444,00
240.04700.BK	blinkend zwart	BK	noir brillant	698,00

Spoelreservoir met toevoer onderaan (rechts of links) met verchroomde en witte bedieningshendel.
Geberit binnenwerk 6 liter.

Réservoir avec arrivée d'eau par le bas (droite ou gauche) avec poignée de commande chromée et blanche.
Mécanisme Geberit 6 litres.

240.04710.WH.xx	wit	WH	blanc	666,00
240.04710.OW.xx	oud Engels wit	OW	vieux blanc Anglais	666,00
240.04710.BK.xx	blinkend zwart	BK	noir brillant	920,00

Meerprijs voor de afwerking van de hendel (xx).

Supplément pour la finition de la poignée (xx).

Categorie	A	Catégorie	Geen meerprijs / Pas de supplément
Categorie	B	Catégorie	Meerprijs / Supplément: € 35,00
Categorie	C	Catégorie	Meerprijs / Supplément: € 75,00
Categorie	D	Catégorie	Meerprijs / Supplément: € 80,00
Categorie	E	Catégorie	Meerprijs / Supplément: € 90,00

Zittingen zie pagina 125 - Abattants voir page 125

Categorieën: zie pagina 118 - Catégories: voir page 118



Closed met horizontale uitgang.
Cuvette sortie horizontale.

240.04706.WH	wit	WH	blanc	398,00
240.04706.OW	oud Engels wit	OW	vieux blanc Anglais	398,00
240.04706.BK	blinkend zwart	BK	noir brillant	652,00

Halfhoog spoelreservoir met toevoer onderaan (rechts of links) met verchroomde en witte bedieningshendel.
Geberit binnenwerk 6 liter.

Réservoir mi-haut avec arrivée d'eau par le bas (droite ou gauche) avec poignée de commande chromée et blanche.
Mécanisme Geberit 6 litres.

240.04730.WH.xx	wit	WH	blanc	801,00
240.04730.OW.xx	oud Engels wit	OW	vieux blanc Anglais	801,00
240.04730.BK.xx	zwart	BK	noir brillant	1.056,00

Meerprijs voor de afwerking van de buis en hendel (xx).

Supplément pour la finition du tuyau et de la poignée (xx).

Categorie	A	Catégorie	Geen meerprijs / Pas de supplément
Categorie	B	Catégorie	Meerprijs / Supplément: € 70,00
Categorie	C	Catégorie	Meerprijs / Supplément: € 180,00
Categorie	D	Catégorie	Meerprijs / Supplément: € 190,00
Categorie	E	Catégorie	Meerprijs / Supplément: € 200,00

Zittingen zie pagina 125 - Abattants voir page 125

Categorieën: zie pagina 118 - Catégories: voir page 118



Closed met horizontale uitgang.
Cuvette sortie horizontale.

240.04706.WH	wit	WH	blanc	398,00
240.04706.OW	oud Engels wit	OW	vieux blanc Anglais	398,00
240.04706.BK	blinkend zwart	BK	noir brillant	652,00

Hoog spoelreservoir (toevoer rechts), binnenwerk, verchroomde jachtbuis, trekker en consoles.

Réservoir haut (alimentation à droite), mécanisme, tirette de commande, tuyau de chasse et consoles chromés.

240.04750.WH.CR	wit	WH	blanc	1.378,00
240.04750.OW.CR	oud Engels wit	OW	vieux blanc Anglais	1.378,00
240.04750.BK.CR	blinkend zwart	BK	noir brillant	1.632,00

Zittingen zie pagina 125 - Abattants voir page 125



Bidet, 1 kraangat.
Bidet, 1 trou pour la robinetterie.

57 x 36 cm

240.04800.WH	wit	WH	blanc	689,00
240.04800.OW	oud Engels wit	OW	vieux blanc Anglais	689,00
240.04800.BK	blinkend zwart	BK	noir brillant	943,00



Hang WC.
WC suspendu.

36,5 x 57,5 cm

240.04780.WH	wit	WH	blanc	506,00
240.04780.OW	oud Engels wit	OW	vieux blanc Anglais	506,00
240.04780.BK	blinkend zwart	BK	noir brillant	760,00

Afwerkingsplaat voor Geberit systemen zie pagina 125 - Plaque de finition pour systèmes Geberit voir page 125

Zittingen zie pagina 125 - Abattants voir page 125



Hang bidet, 1 kraangat.
Bidet suspendu, 1 trou pour la robinetterie.

36 x 57 cm

240.04100.WH	wit	WH	blanc	601,00
240.04100.OW	oud Engels wit	OW	vieux blanc Anglais	601,00
240.04100.BK	blinkend zwart	BK	noir brillant	855,00



Thermogevormde witte WC zitting met verchromde soft-close scharnieren.
Enkel voor monoblok en hang WC.

240.10200.WH

266,00

Abattant WC thermoformé blanc avec charnières chromées soft-close.
Uniquement pour WC monobloc et suspendu.



SOFTclose



WC zitting in massieve eik.

640.050xx.xx

Categorie	A	Catégorie	237,00
Categorie	B	Catégorie	258,00
Categorie	C	Catégorie	273,00
Categorie	D	Catégorie	282,00
Categorie	E	Catégorie	297,00

Abattant WC en chêne massif.



"Tint van de zitting" + "afwerking van de scharnieren"; zie categorieën
"Teinte de l'abattant" + "Finition de la charnière"; voir catégories

Categorieën: zie pagina 118 - Catégories: voir page 118



WC zitting in massieve eik met soft-close scharnieren.

640.SC050xx.xx

Categorie	A	Catégorie	295,00
Categorie	B	Catégorie	316,00
Categorie	C	Catégorie	331,00
Categorie	D	Catégorie	340,00
Categorie	E	Catégorie	355,00

Abattant WC en chêne massif avec charnières soft-close.



"Tint van de zitting" + "afwerking van de scharnieren"; zie categorieën
"Teinte de l'abattant" + "Finition de la charnière"; voir catégories

Categorieën: zie pagina 118 - Catégories: voir page 118

Beschikbare tinten wc zitting - Teintes disponibles abattant wc

Mahonie	12	Acajou	Tan Brown	54	Tan Brown
Kerselaar	15	Cerisier	Old White	51	Old White
Full White	105	Full White	Ice Bleu	56	Ice Bleu
Natural	07	Natural	Wenge	11	Wenge
Broken White	52	Broken White	Zwart	23	Noir

Gesatineerde vernis afwerking - Finitions vernis satiné

Massief hout is een 100% natuurproduct, dus geringe afwijkingen in kleur voorbehouden.
Bois massif 100% naturel. La nature du bois peut présenter des faibles nuances de couleur.



Afwerkingsplaat voor Geberit systemen - Traditional collectie.

Plaque de finition pour systèmes Geberit - collection Traditional.

950.5542.xx

Categorie	A	Catégorie	522,00
Categorie	B	Catégorie	548,00
Categorie	C	Catégorie	683,00
Categorie	D	Catégorie	716,00
Categorie	E	Catégorie	1.043,00

Categorieën - Catégories: p. 118



Afwerkingsplaat voor Geberit systemen - Liberty collectie.

Plaque de finition pour systèmes Geberit - collection Liberty.

950.5542.16.xx

Categorie	A	Catégorie	723,00
Categorie	B	Catégorie	759,00
Categorie	C	Catégorie	972,00
Categorie	D	Catégorie	1.017,00
Categorie	E	Catégorie	1.420,00

Categorieën - Catégories: p. 118



Lavabo.

63,5 x 48,5 cm

Zuil, glad, 64,5 cm.
Colonne, lisse, 64,5 cm.



2 kraangaten - 2 trous pour la robinetterie

240.06352.WH	wit	WH	blanc	522,00
240.06352.OW	oud Engels wit	OW	vieux blanc Anglais	522,00
240.06352.VG	victorian garden	VG	victorian garden	626,00
240.06352.BP	victorian blue garden	BP	victorian blue garden	626,00

240.06412.WH	wit	WH	blanc	250,00
240.06412.OW	oud Engels wit	OW	vieux blanc Anglais	250,00
240.06412.VG	victorian garden	VG	victorian garden	438,00
240.06412.BP	victorian blue garden	BP	victorian blue garden	438,00



Victorian garden



Victorian blue garden

Opgelet : de lavabo moet altijd met zuil geplaatst worden - Attention : Le lavabo doit toujours être installé avec sa colonne.



Fonteyntje Micro Basin.
Lave-mains Micro Basin.

40 x 21,5 cm

zonder kraangat - zonder bevestiging voor ketting
sans trou pour la robinetterie - sans fixation pour chaînette

240.05145.WH	wit	WH	blanc	343,00
240.05145.OW	oud Engels wit	OW	vieux blanc Anglais	343,00

1 kraangat rechts - zonder bevestiging voor ketting
1 trou pour la robinetterie à droite - sans fixation pour chaînette

240.05140.WH	wit	WH	blanc	343,00
240.05140.OW	oud Engels wit	OW	vieux blanc Anglais	343,00

KIT fonteyntje voor Micro Basin
KIT lave-mains pour Micro Basin

Kit fonteyntje: fonteinkraantje, universele plug 5/4", sifon 5/4", haakse stopkraan en alimentatiebuis.
Kit lave-mains: robinet simple, Soupape 5/4" universelle, siphon 5/4", robinet d'arrêt équerre et Tube d'alimentation.



Categorie	A	Catégorie	265,00
Categorie	B	Catégorie	381,00
Categorie	C	Catégorie	585,00
Categorie	D	Catégorie	615,00
Categorie	E	Catégorie	711,00

Categorieën - Catégories: p. 118



Closed met horizontale uitgang.
Cuvette sortie horizontale.

240.06500.WH	wit	WH	blanc	582,00
240.06500.OW	oud Engels wit	OW	vieux blanc Anglais	582,00
240.06500.VG	victorian garden	VG	victorian garden	793,00
240.06500.BP	victorian blue garden	BP	victorian blue garden	793,00

Spiegelreservoir 3/6 L met toevoer onderaan (rechts of links) met bedieningshendel.

Réservoir 3/6 L avec arrivée d'eau par le bas (droite ou gauche) avec poignée de commande.

240.06560.WH.xx	wit	WH	blanc	743,00
240.06560.OW.xx	oud Engels wit	OW	vieux blanc Anglais	743,00
240.06560.VG.xx	victorian garden	VG	victorian garden	946,00
240.06560.BP.xx	victorian blue garden	BP	victorian blue garden	946,00

Meerprijs voor de afwerking van de hendel (xx).

Supplément pour la finition de la poignée (xx).

Categorie	A	Catégorie	Geen meerprijs / Pas de supplément
Categorie	B	Catégorie	Meerprijs / Supplément: € 30,00
Categorie	C	Catégorie	Meerprijs / Supplément: € 50,00
Categorie	D	Catégorie	Meerprijs / Supplément: € 60,00
Categorie	E	Catégorie	Meerprijs / Supplément: € 70,00

Zittingen zie pagina 129 - Abattants voir page 129

Categorieën: zie pagina 118 - Catégories: voir page 118



Closed met horizontale uitgang.
Cuvette sortie horizontale.

240.06580.WH	wit	WH	blanc	582,00
240.06580.OW	oud Engels wit	OW	vieux blanc Anglais	582,00
240.06580.VG	victorian garden	VG	victorian garden	744,00
240.06580.BP	victorian blue garden	BP	victorian blue garden	744,00

Halfhoog spoelreservoir met toevoer onderaan (rechts of links) met bedieningshendel. Geberit 3/6 L binnenwerk.

Réservoir mi-haut avec arrivée d'eau par le bas (droite ou gauche) avec poignée de commande. Mécanisme Geberit 3/6 L.

240.06589.WH.xx	wit	WH	blanc	858,00
240.06589.OW.xx	oud Engels wit	OW	vieux blanc Anglais	858,00
240.06589.VG.xx	victorian garden	VG	victorian garden	1.062,00
240.06589.BP.xx	victorian blue garden	BP	victorian blue garden	1.062,00

Meerprijs voor de afwerking van de buis en hendel (xx).

Supplément pour la finition du tuyau et de la poignée (xx).

Categorie	A	Catégorie	Geen meerprijs / Pas de supplément
Categorie	B	Catégorie	Meerprijs / Supplément: € 80,00
Categorie	C	Catégorie	Meerprijs / Supplément: € 90,00
Categorie	D	Catégorie	Meerprijs / Supplément: € 100,00
Categorie	E	Catégorie	Meerprijs / Supplément: € 120,00

Zittingen zie pagina 129 - Abattants voir page 129

Categorieën: zie pagina 118 - Catégories: voir page 118



Closed met horizontale uitgang.
Cuvette sortie horizontale.

240.06580.WH	wit	WH	blanc	582,00
240.06580.OW	oud Engels wit	OW	vieux blanc Anglais	582,00
240.06580.VG	victorian garden	VG	victorian garden	744,00
240.06580.BP	victorian blue garden	BP	victorian blue garden	744,00

Hoog spoelreservoir 6 L (toevoer rechts), binnenwerk, verchroomde jachtbuis, trekker en consoles.

Réservoir haut 6 L (alimentation à droite), mécanisme, tirette de commande, tuyau de chasse et consoles chromés.

240.06592.WH.CR	wit	WH	blanc	1.586,00
240.06592.OW.CR	oud Engels wit	OW	vieux blanc Anglais	1.586,00
240.06592.VG.CR	victorian garden	VG	victorian garden	1.732,00
240.06592.BP.CR	victorian blue garden	BP	victorian blue garden	1.732,00

Zittingen zie pagina 129 - Abattants voir page 129

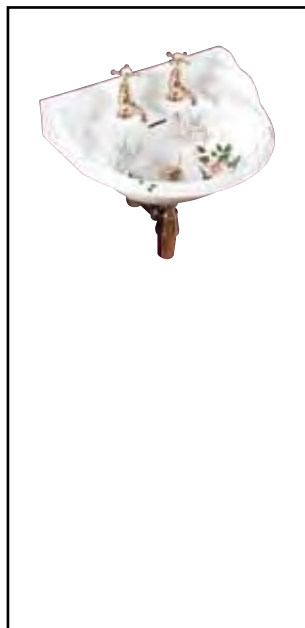

Fonteyntje.
Lave-mains.
53 x 38,5 cm

1 kraangat rechts - met gat voor bevestiging ketting
1 trou pour la robinetterie à droite - avec trou pour fixation chaînette

240.06101.WK	wit	WH	blanc	355,00
240.06101.OW	oud Engels wit	OW	vieux blanc Anglais	355,00
240.06101.VG	victorian garden	VG	victorian garden	480,00
240.06101.BP	victorian blue garden	BP	victorian blue garden	480,00

2 kraangaten - met gat voor bevestiging ketting
2 trous pour la robinetterie - avec trou pour fixation chaînette

240.06102.WK	wit	WH	blanc	355,00
240.06102.OW	oud Engels wit	OW	vieux blanc Anglais	355,00
240.06102.VG	victorian garden	VG	victorian garden	480,00
240.06102.BP	victorian blue garden	BP	victorian blue garden	480,00



Bidet, 1 kraangat.
Bidet, 1 trou pour la robinetterie.
33 x 53,5 cm

240.06800.WH	wit	WH	blanc	564,00
240.06800.OW	oud Engels wit	OW	vieux blanc Anglais	564,00
240.06800.VG	victorian garden	VG	victorian garden	731,00
240.06800.BP	victorian blue garden	BP	victorian blue garden	731,00



Hang WC.
WC suspendu.
33 x 57,5 cm

240.06780.WH	wit	WH	blanc	506,00
240.06780.OW	oud Engels wit	OW	vieux blanc Anglais	506,00

Afwerkingsplaat voor Geberit systemen zie pagina 129 - Plaque de finition pour systèmes Geberit voir page 129
Zittingen zie pagina 129 - Abattants voir page 129



Hang bidet, 1 kraangat.
Bidet suspendu, 1 trou pour la robinetterie.
36 x 57 cm

240.06100.WH	wit	WH	blanc	523,00
240.06100.OW	oud Engels wit	OW	vieux blanc Anglais	523,00



Thermogevormde witte WC zitting met verchroomde soft-close scharnieren.
Enkel voor monoblok en hang WC.

240.10200.WH

266,00

Abattant WC thermoformé blanc avec charnières chromées soft-close.
Uniquement pour WC monobloc et suspendu.



SOFTclose



WC zitting in massieve eik.

640.050xx.xx

Categorie	A	Catégorie	237,00
Categorie	B	Catégorie	258,00
Categorie	C	Catégorie	273,00
Categorie	D	Catégorie	282,00
Categorie	E	Catégorie	297,00

Abattant WC en chêne massif.



"Tint van de zitting" + "afwerking van de scharnieren", zie categorieën
"Teinte de l'abattant" + "Finition de la charnière", voir catégories

Categorieën: zie pagina 118 - Catégories: voir page 118



WC zitting in massieve eik met soft-close scharnieren.

640.SC050xx.xx

Categorie	A	Catégorie	295,00
Categorie	B	Catégorie	316,00
Categorie	C	Catégorie	331,00
Categorie	D	Catégorie	340,00
Categorie	E	Catégorie	355,00

Abattant WC en chêne massif avec charnières soft-close.



"Tint van de zitting" + "afwerking van de scharnieren", zie categorieën
"Teinte de l'abattant" + "Finition de la charnière", voir catégories

Categorieën: zie pagina 118 - Catégories: voir page 118

Beschikbare tinten wc zitting - Teintes disponibles abattant wc

Mahonie	12	Acajou	54	Tan Brown	54	Tan Brown	54
Kerselaar	15	Cerisier	51	Old White	51	Old White	51
Full White	105	Full White	56	Ice Bleu	56	Ice Bleu	56
Natural	07	Natural	11	Wenge	11	Wenge	11
Broken White	52	Broken White	23	Zwart	23	Noir	23

Gesatineerde vernis afwerking - Finitions vernis satiné
Massief hout is een 100% natuurproduct, dus geringe afwijkingen in kleur voorbehouden.
Bois massif 100% naturel. La nature du bois peut présenter des faibles nuances de couleur.



Afwerkingsplaat voor Geberit systemen - Traditional collectie.

Plaque de finition pour systèmes Geberit - collection Traditional.

950.5542.xx

Categorie	A	Catégorie	522,00
Categorie	B	Catégorie	548,00
Categorie	C	Catégorie	683,00
Categorie	D	Catégorie	716,00
Categorie	E	Catégorie	1.043,00

Categorieën - Catégories: p. 118



Afwerkingsplaat voor Geberit systemen - Liberty collectie.

Plaque de finition pour systèmes Geberit - collection Liberty.

950.5542.16.xx

Categorie	A	Catégorie	723,00
Categorie	B	Catégorie	759,00
Categorie	C	Catégorie	972,00
Categorie	D	Catégorie	1.017,00
Categorie	E	Catégorie	1.420,00

Categorieën - Catégories: p. 118



Lavabo.	2 kraangaten - 2 trous pour la robinetterie				
63,5 x 48,5 cm	240.06312.WH	wit	WH	blanc	522,00
	240.06312.OW	oud Engels wit	OW	vieux blanc Anglais	522,00

Zuil, gekarteld, 58,5 cm.	240.06417.WH	wit	WH	blanc	250,00
Colonne, cannelée, 58,5 cm.	240.06417.OW	oud Engels wit	OW	vieux blanc Anglais	250,00



Opgelet : de lavabo moet altijd met zuil geplaatst worden - Attention : Le lavabo doit toujours être installé avec sa colonne.



Fonteyntje.	1 kraangat rechts - met gat voor bevestiging ketting				
Lave-mains.	1 trou pour la robinetterie à droite - avec trou pour fixation chaînette				
53 x 38,5 cm	240.06101.WK	wit	WH	blanc	355,00
	240.06101.OW	oud Engels wit	OW	vieux blanc Anglais	355,00

	2 kraangaten - met gat voor bevestiging ketting				
	2 trous pour la robinetterie - avec trou pour fixation chaînette				
	240.06102.WK	wit	WH	blanc	355,00
	240.06102.OW	oud Engels wit	OW	vieux blanc Anglais	355,00



Fonteyntje Micro Basin.	zonder kraangat - zonder bevestiging voor ketting				
Lave-mains Micro Basin.	sans trou pour la robinetterie - sans fixation pour chaînette				
40 x 21,5 cm	240.05145.WH	wit	WH	blanc	343,00
	240.05145.OW	oud Engels wit	OW	vieux blanc Anglais	343,00

	1 kraangat rechts - zonder bevestiging voor ketting				
	1 trou pour la robinetterie à droite - sans fixation pour chaînette				
	240.05140.WH	wit	WH	blanc	343,00
	240.05140.OW	oud Engels wit	OW	vieux blanc Anglais	343,00

KIT fonteyntje voor Micro Basin
KIT lave-mains pour Micro Basin

Kit fonteyntje: fonteinkraantje, universele plug 5/4", sifon 5/4", haakse stopkraan en alimentatiebuis.
Kit lave-mains: robinet simple, Soupape 5/4" universelle, siphon 5/4", robinet d'arrêt équerre et Tube d'alimentation.



950.1417.18.KIT.xx



950.1417.70.KIT.xx

Categorie	A	Catégorie	265,00
Categorie	B	Catégorie	381,00
Categorie	C	Catégorie	585,00
Categorie	D	Catégorie	615,00
Categorie	E	Catégorie	711,00

Categorieën - Catégories: p. 118



Closed met horizontale uitgang.
Cuvette sortie horizontale.

240.06505.WH	wit	WH	blanc	582,00
240.06505.OW	oud Engels wit	OW	vieux blanc Anglais	582,00

Spoelreservoir 3/6 L met toevoer onderaan (rechts of links) met bedieningshendel.

Réservoir 3/6 L avec arrivée d'eau par le bas (droite ou gauche) avec poignée de commande.

240.06560.WH.xx	wit	WH	blanc	743,00
240.06560.OW.xx	oud Engels wit	OW	vieux blanc Anglais	743,00

Meerprijs voor de afwerking van de hendel (xx).

Categorie	A	Catégorie	Geen meerprijs / Pas de supplément
Categorie	B	Catégorie	Meerprijs / Supplément: € 30,00
Categorie	C	Catégorie	Meerprijs / Supplément: € 50,00
Categorie	D	Catégorie	Meerprijs / Supplément: € 60,00
Categorie	E	Catégorie	Meerprijs / Supplément: € 70,00

Supplément pour la finition de la poignée (xx).

Zittingen zie pagina 133 - Abattants voir page 133

Categorieën: zie pagina 118 - Catégories: voir page 118



Closed met horizontale uitgang.
Cuvette sortie horizontale.

240.06585.WH	wit	WH	blanc	582,00
240.06585.OW	oud Engels wit	OW	vieux blanc Anglais	582,00

Halfhoog spoelreservoir met toevoer onderaan (rechts of links) met bedieningshendel. Geberit 3/6 L binnenwerk.

Réservoir mi-haut avec arrivée d'eau par le bas (droite ou gauche) avec poignée de commande. Mécanisme Geberit 3/6 L.

240.06589.WH.xx	wit	WH	blanc	858,00
240.06589.OW.xx	oud Engels wit	OW	vieux blanc Anglais	858,00

Meerprijs voor de afwerking van de buis en hendel (xx).

Categorie	A	Catégorie	Geen meerprijs / Pas de supplément
Categorie	B	Catégorie	Meerprijs / Supplément: € 80,00
Categorie	C	Catégorie	Meerprijs / Supplément: € 90,00
Categorie	D	Catégorie	Meerprijs / Supplément: € 100,00
Categorie	E	Catégorie	Meerprijs / Supplément: € 120,00

Supplément pour la finition du tuyau et de la poignée (xx).

Zittingen zie pagina 133 - Abattants voir page 133

Categorieën: zie pagina 118 - Catégories: voir page 118



Closed met horizontale uitgang.
Cuvette sortie horizontale.

240.06585.WH	wit	WH	blanc	582,00
240.06585.OW	oud Engels wit	OW	vieux blanc Anglais	582,00

Hoog spoelreservoir (toevoer rechts), binnenwerk, verchromde jachtbuis, trekker en consoles.

Réservoir haut (alimentation à droite), mécanisme, tirette de commande, tuyau de chasse et consoles chromés.

240.06592.WH.CR	wit	WH	blanc	1.586,00
240.06592.OW.CR	oud Engels wit	OW	vieux blanc Anglais	1.586,00

Zittingen zie pagina 133 - Abattants voir page 133



Bidet, 1 kraangat.
Bidet, 1 trou pour la robinetterie.

33 x 53,5 cm

240.06805.WH	wit	WH	blanc	564,00
240.06805.OW	oud Engels wit	OW	vieux blanc Anglais	564,00



Hang WC.
WC suspendu.

33 x 57,5 cm

240.06780.WH	wit	WH	blanc	506,00
240.06780.OW	oud Engels wit	OW	vieux blanc Anglais	506,00

Afwerkingsplaat voor Geberit systemen zie pagina 133 - Plaque de finition pour systèmes Geberit voir page 133

Zittingen zie pagina 133 - Abattants voir page 133



Hang bidet, 1 kraangat.
Bidet suspendu, 1 trou pour la robinetterie.

36 x 57 cm

240.06100.WH	wit	WH	blanc	523,00
240.06100.OW	oud Engels wit	OW	vieux blanc Anglais	523,00



Thermogevormde witte WC zitting met verchroomde soft-close scharnieren.
Enkel voor monoblok en hang WC.

240.10200.WH

266,00

Abattant WC thermoformé blanc avec charnières chromées soft-close.
Uniquement pour WC monobloc et suspendu.



SOFTclose



WC zitting in massieve eik.

640.050xx.xx

Categorie	A	Catégorie	237,00
Categorie	B	Catégorie	258,00
Categorie	C	Catégorie	273,00
Categorie	D	Catégorie	282,00
Categorie	E	Catégorie	297,00

Abattant WC en chêne massif.



"Tint van de zitting" + "afwerking van de scharnieren", zie categorieën
"Teinte de l'abattant" + "Finition de la charnière", voir catégories

Categorieën: zie pagina 118 - Catégories: voir page 118



WC zitting in massieve eik met soft-close scharnieren.

640.SC050xx.xx

Categorie	A	Catégorie	295,00
Categorie	B	Catégorie	316,00
Categorie	C	Catégorie	331,00
Categorie	D	Catégorie	340,00
Categorie	E	Catégorie	355,00

Abattant WC en chêne massif avec charnières soft-close.



"Tint van de zitting" + "afwerking van de scharnieren", zie categorieën
"Teinte de l'abattant" + "Finition de la charnière", voir catégories

Categorieën: zie pagina 118 - Catégories: voir page 118

Beschikbare tinten wc zitting - Teintes disponibles abattant wc

Mahonie	12	Acajou	54	Tan Brown	54	Tan Brown	54
Kerselaar	15	Cerisier	51	Old White	51	Old White	51
Full White	105	Full White	56	Ice Bleu	56	Ice Bleu	56
Natural	07	Natural	11	Wenge	11	Wenge	11
Broken White	52	Broken White	23	Zwart	23	Noir	23

Gesatineerde vernis afwerking - Finitions vernis satiné
Massief hout is een 100% natuurproduct, dus geringe afwijkingen in kleur voorbehouden.
Bois massif 100% naturel. La nature du bois peut présenter des faibles nuances de couleur.



Afwerkingsplaat voor Geberit systemen - Traditional collectie.

Plaque de finition pour systèmes Geberit - collection Traditional.

950.5542.xx

Categorie	A	Catégorie	522,00
Categorie	B	Catégorie	548,00
Categorie	C	Catégorie	683,00
Categorie	D	Catégorie	716,00
Categorie	E	Catégorie	1.043,00

Categorieën - Catégories: p. 118



Afwerkingsplaat voor Geberit systemen - Liberty collectie.

Plaque de finition pour systèmes Geberit - collection Liberty.

950.5542.16.xx

Categorie	A	Catégorie	723,00
Categorie	B	Catégorie	759,00
Categorie	C	Catégorie	972,00
Categorie	D	Catégorie	1.017,00
Categorie	E	Catégorie	1.420,00

Categorieën - Catégories: p. 118



Lavabo.	1 kraangat - 1 trou pour la robinetterie				
62 x 50 cm	240.09601.WH	wit	WH	blanc	460,00
	3 kraangaten - 3 trous pour la robinetterie				
	240.09603.WH	wit	WH	blanc	460,00
Zuil - Colonne	240.09620.WH	wit	WH	blanc	256,00

Opgelet : de lavabo moet altijd met zuil geplaatst worden - Attention : Le lavabo doit toujours être installé avec sa colonne.



Lavabo.	1 kraangat - 1 trou pour la robinetterie				
70 x 53 cm	240.09701.WH	wit	WH	blanc	643,00
	3 kraangaten - 3 trous pour la robinetterie				
	240.09703.WH	wit	WH	blanc	643,00
Zuil - Colonne	240.09620.WH	wit	WH	blanc	256,00

Opgelet : de lavabo moet altijd met zuil geplaatst worden - Attention : Le lavabo doit toujours être installé avec sa colonne.



Lavabo.	1 kraangat - 1 trou pour la robinetterie				
92 x 55,5 cm	240.09821.WH	wit	WH	blanc	1.062,00
	3 kraangaten - 3 trous pour la robinetterie				
	240.09823.WH	wit	WH	blanc	1.062,00
Zuil - Colonne	240.09620.WH	wit	WH	blanc	256,00

Opgelet : de lavabo moet altijd met zuil geplaatst worden - Attention : Le lavabo doit toujours être installé avec sa colonne.



Closed met horizontale uitgang.
Cuvette sortie horizontale.

240.09900.WH | wit | **WH** | blanc | 606,00

Spoelreservoir met toevoer onderaan (links) met verchroomde en witte bedieningshendel. Geberit binnenwerk 6 liter.

Réservoir avec arrivée d'eau par le bas (gauche) avec poignée de commande chromée et blanche. Mécanisme Geberit 6 litres.

240.09960.WH.xx | wit | **WH** | blanc | 686,00

Meerprijs voor de afwerking van de hendel (xx).

Supplément pour la finition de la poignée (xx).

Categorie	A	Catégorie	Geen meerprijs / Pas de supplément
Categorie	B	Catégorie	Meerprijs / Supplément: € 35,00
Categorie	C	Catégorie	Meerprijs / Supplément: € 75,00
Categorie	D	Catégorie	Meerprijs / Supplément: € 80,00
Categorie	E	Catégorie	Meerprijs / Supplément: € 90,00

Zittingen zie pagina 137 - Abattants voir page 137

Categorieën: zie pagina 118 - Catégories: voir page 118



Closed met horizontale uitgang.
Cuvette sortie horizontale.

240.09985.WH | wit | **WH** | blanc | 610,00

Halfhoog spoelreservoir met toevoer onderaan (links) met verchroomde en witte bedieningshendel. Geberit binnenwerk 6 liter.

Réservoir mi-haut avec arrivée d'eau par le bas (gauche) avec poignée de commande chromée et blanche. Mécanisme Geberit 6 litres.

240.09990.WH.xx | wit | **WH** | blanc | 821,00

Meerprijs voor de afwerking van de buis en hendel (xx).

Supplément pour la finition du tuyau et de la poignée (xx).

Categorie	A	Catégorie	Geen meerprijs / Pas de supplément
Categorie	B	Catégorie	Meerprijs / Supplément: € 70,00
Categorie	C	Catégorie	Meerprijs / Supplément: € 180,00
Categorie	D	Catégorie	Meerprijs / Supplément: € 190,00
Categorie	E	Catégorie	Meerprijs / Supplément: € 200,00

Zittingen zie pagina 137 - Abattants voir page 137

Categorieën: zie pagina 118 - Catégories: voir page 118



Closed met horizontale uitgang.
Cuvette sortie horizontale.

240.09985.WH | wit | **WH** | blanc | 610,00

Hoog spoelreservoir (toevoer rechts), binnenwerk 6 liter, verchroomde jachtbuis, trekker en consoles.

Réservoir haut (alimentation à droite), mécanisme 6 litres, tirette de commande, tuyau de chasse et consoles chromés.

240.09995.WH.CR | wit | **WH** | blanc | 1.556,00

Zittingen zie pagina 137 - Abattants voir page 137



Fonteintje.
Lave-mains.
45 x 38 cm

1 kraangat - 1 trou pour la robinetterie

240.09501.WH | wit | **WH** | blanc | **379,00**

2 kraangaten - 2 trous pour la robinetterie

240.09502.WH | wit | **WH** | blanc | **379,00**



Bidet, 1 kraangat.
Bidet, 1 trou pour la robinetterie.
36,5 x 53 cm

240.10100.WH | wit | **WH** | blanc | **635,00**



Hang WC.
WC suspendu.
38,8 x 55 cm

240.10080.WH | wit | **WH** | blanc | **506,00**

Afwerkingsplaat voor Geberit systemen zie pagina 137 - Plaque de finition pour systèmes Geberit voir page 137

Zittingen zie pagina 137 - Abattants voir page 137



Hang bidet, 1 kraangat.
Bidet suspendu, 1 trou pour la robinetterie.
34,5 x 53 cm

240.09100.WH | wit | **WH** | blanc | **622,00**



Thermogevormde witte WC zitting met verchromde soft-close scharnieren.
Enkel voor monoblok en hang WC.

240.10200.WH

266,00

Abattant WC thermoformé blanc avec charnières chromées soft-close.
Uniquement pour WC monobloc et suspendu.



SOFTclose



WC zitting in massieve eik.

640.050xx.xx

Categorie	A	Catégorie	237,00
Categorie	B	Catégorie	258,00
Categorie	C	Catégorie	273,00
Categorie	D	Catégorie	282,00
Categorie	E	Catégorie	297,00

Abattant WC en chêne massif.



"Tint van de zitting" + "afwerking van de scharnieren", zie categorieën
"Teinte de l'abattant" + "Finition de la charnière", voir catégories

Categorieën: zie pagina 118 - Catégories: voir page 118



WC zitting in massieve eik met soft-close scharnieren.

640.SC050xx.xx

Categorie	A	Catégorie	295,00
Categorie	B	Catégorie	316,00
Categorie	C	Catégorie	331,00
Categorie	D	Catégorie	340,00
Categorie	E	Catégorie	355,00

Abattant WC en chêne massif avec charnières soft-close.



"Tint van de zitting" + "afwerking van de scharnieren", zie categorieën
"Teinte de l'abattant" + "Finition de la charnière", voir catégories

Categorieën: zie pagina 118 - Catégories: voir page 118

Beschikbare tinten wc zitting - Teintes disponibles abattant wc

Mahonie	12	Acajou	54	Tan Brown	54	Tan Brown	54
Kerselaar	15	Cerisier	51	Old White	51	Old White	51
Full White	105	Full White	56	Ice Bleu	56	Ice Bleu	56
Natural	07	Natural	11	Wenge	11	Wenge	11
Broken White	52	Broken White	23	Zwart	23	Noir	23

Gesatineerde vernis afwerking - Finitions vernis satiné
Massief hout is een 100% natuurproduct, dus geringe afwijkingen in kleur voorbehouden.
Bois massif 100% naturel. La nature du bois peut présenter des faibles nuances de couleur.



Afwerkingsplaat voor Geberit systemen - Traditional collectie.

Plaque de finition pour systèmes Geberit - collection Traditional.

950.5542.xx

Categorie	A	Catégorie	522,00
Categorie	B	Catégorie	548,00
Categorie	C	Catégorie	683,00
Categorie	D	Catégorie	716,00
Categorie	E	Catégorie	1.043,00

Categorieën - Catégories: p. 118



Afwerkingsplaat voor Geberit systemen - Liberty collectie.

Plaque de finition pour systèmes Geberit - collection Liberty.

950.5542.16.xx

Categorie	A	Catégorie	723,00
Categorie	B	Catégorie	759,00
Categorie	C	Catégorie	972,00
Categorie	D	Catégorie	1.017,00
Categorie	E	Catégorie	1.420,00

Categorieën - Catégories: p. 118



Lavabo zonder spatrand.
Lavabo sans dossieret.

65,5 x 56 cm

Zuil
Colonne

Hoogte lavabo: 84,5 cm
Hauteur lavabo: 84,5 cm

1 kraangat - 1 trou pour la robinetterie
240.13251.WH | wit | **WH** | blanc | **624,00**

3 kraangaten - 3 trous pour la robinetterie
240.13253.WH | wit | **WH** | blanc | **624,00**

240.13620.WH | wit | **WH** | blanc | **260,00**

Opgelet : de lavabo moet altijd met zuil geplaatst worden - Attention : Le lavabo doit toujours être installé avec sa colonne.



Lavabo met spatrand.
Lavabo avec dossieret.

65,5 x 56 cm

Zuil
Colonne

Hoogte lavabo: 84,5 cm (zonder spatrand)
Hauteur lavabo: 84,5 cm (sans dossieret)

1 kraangat - 1 trou pour la robinetterie
240.13201.WH | wit | **WH** | blanc | **624,00**

3 kraangaten - 3 trous pour la robinetterie
240.13203.WH | wit | **WH** | blanc | **624,00**

240.13620.WH | wit | **WH** | blanc | **260,00**

Opgelet : de lavabo moet altijd met zuil geplaatst worden - Attention : Le lavabo doit toujours être installé avec sa colonne.



Lavabo zonder spatrand.
Lavabo sans dossieret.

65,5 x 56 cm

Steun in messing.
Support laiton.

Hoogte lavabo: 85 cm
Hauteur lavabo: 85 cm

1 kraangat - 1 trou pour la robinetterie
240.13251.WH | wit | **WH** | blanc | **624,00**

3 kraangaten - 3 trous pour la robinetterie
240.13253.WH | wit | **WH** | blanc | **624,00**

240.13065.CR | chroom | **CR** | Chromé | **1.992,00**

Opgelet : de lavabo moet altijd met steun geplaatst worden - Attention : Le lavabo doit toujours être installé avec son support.



Lavabo met spatrand.
Lavabo avec dossieret.

65,5 x 56 cm

Steun in messing.
Support laiton.

Hoogte lavabo: 85 cm (zonder spatrand)
Hauteur lavabo: 85 cm (sans dossieret)

1 kraangat - 1 trou pour la robinetterie
240.13201.WH | wit | **WH** | blanc | **624,00**

3 kraangaten - 3 trous pour la robinetterie
240.13203.WH | wit | **WH** | blanc | **624,00**

240.13065.CR | chroom | **CR** | Chromé | **1.992,00**

Opgelet : de lavabo moet altijd met steun geplaatst worden - Attention : Le lavabo doit toujours être installé avec son support.



Lavabo zonder spatrand.
Lavabo sans dossier.

86 x 60 cm

1 kraangat - 1 trou pour la robinetterie

240.13351.WH | wit | **WH** | blanc | **832,00**

3 kraangaten - 3 trous pour la robinetterie

240.13353.WH | wit | **WH** | blanc | **832,00**

Set porseleinen poten
Jeux de pieds en porcelaine

240.13378.WH | wit | **WH** | blanc | **327,00**

Hoogte lavabo: 86 cm
Hauteur lavabo: 86 cm

Opgelet : de lavabo moet altijd met poten geplaatst worden - Attention : Le lavabo doit toujours être installé avec pieds.



Lavabo met spatrand.
Lavabo avec dossier.

86 x 60 cm

1 kraangat - 1 trou pour la robinetterie

240.13301.WH | wit | **WH** | blanc | **832,00**

3 kraangaten - 3 trous pour la robinetterie

240.13303.WH | wit | **WH** | blanc | **832,00**

Set porseleinen poten
Jeux de pieds en porcelaine

240.13378.WH | wit | **WH** | blanc | **327,00**

Hoogte lavabo: 86 cm (zonder spatrand)
Hauteur lavabo: 86 cm (sans dossier)

Opgelet : de lavabo moet altijd met poten geplaatst worden - Attention : Le lavabo doit toujours être installé avec pieds.

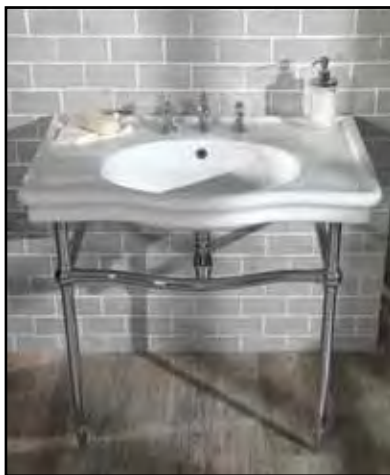

Lavabo zonder spatrand.
Lavabo sans dossier.

86 x 60 cm

1 kraangat - 1 trou pour la robinetterie

240.13351.WH | wit | **WH** | blanc | **832,00**

3 kraangaten - 3 trous pour la robinetterie

240.13353.WH | wit | **WH** | blanc | **832,00**

Steun in messing.
Support laiton.

240.13086.CR | chroom | **CR** | Chromé | **2.079,00**

Hoogte lavabo: 86 cm
Hauteur lavabo: 86 cm

Opgelet : de lavabo moet altijd met steun geplaatst worden - Attention : Le lavabo doit toujours être installé avec son support.



Lavabo met spatrand.
Lavabo avec dossier.

86 x 60 cm

1 kraangat - 1 trou pour la robinetterie

240.13301.WH | wit | **WH** | blanc | **832,00**

3 kraangaten - 3 trous pour la robinetterie

240.13303.WH | wit | **WH** | blanc | **832,00**

Steun in messing.
Support laiton.

240.13086.CR | chroom | **CR** | Chromé | **2.079,00**

Hoogte lavabo: 86 cm (zonder spatrand)
Hauteur lavabo: 86 cm (sans dossier)

Opgelet : de lavabo moet altijd met steun geplaatst worden - Attention : Le lavabo doit toujours être installé avec son support.



Closed met horizontale uitgang.
Cuvette sortie horizontale.

240.13705.WH | wit | **WH** | blanc | **520,00**

Spoelreservoir met toevoer onderaan (links) met verchroomde en witte bedieningshendel. Geberit binnenwerk 6 liter.

Réservoir avec arrivée d'eau par le bas (gauche) avec poignée de commande chromée et blanche. Mécanisme Geberit 6 litres.

240.13710.WH.xx | wit | **WH** | blanc | **675,00**

Meerprijs voor de afwerking van de hendel (xx).

Supplément pour la finition de la poignée (xx).

Categorie	A	Catégorie	Geen meerprijs / Pas de supplément
Categorie	B	Catégorie	Meerprijs / Supplément: € 35,00
Categorie	C	Catégorie	Meerprijs / Supplément: € 75,00
Categorie	D	Catégorie	Meerprijs / Supplément: € 80,00
Categorie	E	Catégorie	Meerprijs / Supplément: € 90,00

Zittingen zie pagina 141 - Abattants voir page 141

Categorieën: zie pagina 118 - Catégories: voir page 118



Closed met horizontale uitgang.
Cuvette sortie horizontale.

240.13720.WH | wit | **WH** | blanc | **520,00**

Halfhoog spoelreservoir met toevoer onderaan (links) met verchroomde en witte bedieningshendel. Geberit binnenwerk 6 liter.

Réservoir mi-haut avec arrivée d'eau par le bas (gauche) avec poignée de commande chromée et blanche. Mécanisme Geberit 6 litres.

240.13730.WH.xx | wit | **WH** | blanc | **810,00**

Meerprijs voor de afwerking van de buis en hendel (xx).

Supplément pour la finition du tuyau et de la poignée (xx).

Categorie	A	Catégorie	Geen meerprijs / Pas de supplément
Categorie	B	Catégorie	Meerprijs / Supplément: € 70,00
Categorie	C	Catégorie	Meerprijs / Supplément: € 180,00
Categorie	D	Catégorie	Meerprijs / Supplément: € 190,00
Categorie	E	Catégorie	Meerprijs / Supplément: € 200,00

Zittingen zie pagina 141 - Abattants voir page 141

Categorieën: zie pagina 118 - Catégories: voir page 118



Closed met horizontale uitgang.
Cuvette sortie horizontale.

240.13720.WH | wit | **WH** | blanc | **520,00**

Hoog spoelreservoir (toevoer rechts), binnenwerk, verchroomde jachtbuis, trekker en consoles.

Réservoir haut (alimentation à droite), mécanisme, tirette de commande, tuyau de chasse et consoles chromés.

240.13750.WH.CR | wit | **WH** | blanc | **1.378,00**

Zittingen zie pagina 141 - Abattants voir page 141



Thermogevormde witte WC zitting met verchromde soft-close scharnieren.
Enkel voor monoblok en hang WC.

240.10200.WH

266,00

Abattant WC thermoformé blanc avec charnières chromées soft-close.
Uniquement pour WC monobloc et suspendu.



SOFTclose



WC zitting in massieve eik.

640.050xx.xx

Categorie	A	Catégorie	237,00
Categorie	B	Catégorie	258,00
Categorie	C	Catégorie	273,00
Categorie	D	Catégorie	282,00
Categorie	E	Catégorie	297,00

Abattant WC en chêne massif.



“Tint van de zitting” + “afwerking van de scharnieren”, zie categorieën
“Teinte de l’abattant” + “Finition de la charnière”, voir catégories

Categorieën: zie pagina 118 - Catégories: voir page 118



WC zitting in massieve eik met soft-close scharnieren.

640.SC050xx.xx

Categorie	A	Catégorie	295,00
Categorie	B	Catégorie	316,00
Categorie	C	Catégorie	331,00
Categorie	D	Catégorie	340,00
Categorie	E	Catégorie	355,00

Abattant WC en chêne massif avec charnières soft-close.



“Tint van de zitting” + “afwerking van de scharnieren”, zie categorieën
“Teinte de l’abattant” + “Finition de la charnière”, voir catégories

Categorieën: zie pagina 118 - Catégories: voir page 118

Beschikbare tinten wc zitting - Teintes disponibles abattant wc

Mahonie	12	Acajou	54	Tan Brown	54	Tan Brown	
Kerselaar	15	Cerisier	51	Old White	51	Old White	
Full White	105	Full White	56	Ice Bleu	56	Ice Bleu	
Natural	07	Natural	11	Wenge	11	Wenge	
Broken White	52	Broken White	23	Zwart	23	Noir	

Gesatineerde vernis afwerking - Finitions vernis satiné
Massief hout is een 100% natuurproduct, dus geringe afwijkingen in kleur voorbehouden.
Bois massif 100% naturel. La nature du bois peut présenter des faibles nuances de couleur.



Fonteinje.
Lave-mains.

45 x 39 cm

1 kraangat - 1 trou pour la robinetterie

240.12631.WH

wit | **WH** | blanc

376,00



Lavabo. 65 x 55 cm	1 kraangat - 1 trou pour la robinetterie 240.12601.WH	wit WH blanc	582,00
	3 kraangaten - 3 trous pour la robinetterie 240.12603.WH	wit WH blanc	582,00
Zuil - Colonne	240.12620.WH	wit WH blanc	230,00
Halve zuil - Demi - colonne	240.12625.WH	wit WH blanc	250,00



Closed met horizontale uitgang. Cuvette sortie horizontale.	240.12705.WH	wit WH blanc	719,00
Spoelreservoir met toevoer onderaan (links), Geberit binnenwerk met verchromde drukknop 3/6 liter. Réservoir avec arrivée d'eau par le bas (gauche), mécanisme Geberit à bouton poussoir chromé 3/6 litres.	240.12710.WH.CR	wit WH blanc	501,00
Witte zitting voor Hillingdon WC met verchromde soft-close scharnieren. Abattant blanc avec charnières chromées soft-close pour WC Hillingdon.	240.12750	wit blanc	292,00



Fonteyntje. Lave-mains. 45 x 39 cm	1 kraangat - 1 trou pour la robinetterie 240.12631.WH	wit WH blanc	376,00
--	---	-------------------------	---------------



Bidet, 1 kraangat. Bidet, 1 trou pour la robinetterie. 37 x 58,5 x H 40,5 cm	240.12100.WH	wit WH blanc	719,00
--	---------------------	-------------------------	---------------



Edwardian style

Opbouw waskom, met overloop.

Vasque à sur encastrer, avec trop-plein.

54 x 42 cm

1 kraangat - 1 trou pour la robinetterie

645.08040

wit | **WH** | blanc

240,00

3 kraangaten - 3 trous pour la robinetterie

645.08042

wit | **WH** | blanc

240,00

Opbouw waskom voor alle landelijke meubelen.

Vasque à sur encastrer pour toutes les meubles rétro.



Ovale onderbouw waskom, met overloop.
Vasque ovale à sous encastrer, avec trop-plein.

240.105.WH.xx

Buiten maten - Dimensions extérieures
47 x 38 cm
Binnen maten - Dimensions intérieures
42 x 33 cm

Onderbouw waskom voor alle landelijke meubelen behalve Orléans, Louis-Philippe en Versailles.

Vasque à sous encastrer pour toutes les meubles rétro sauf Orléans, Louis-Philippe et Versailles.

Categorie	A	Catégorie	162,00
Categorie	B	Catégorie	169,00
Categorie	C	Catégorie	172,00
Categorie	D	Catégorie	174,00
Categorie	D	Catégorie	175,00

xx = Afwerkingen overloop
xx = Finitions trop-plein

Categorieën - Catégories: p. 118

Bevestigingsset niet inbegrepen!
Set de fixation non compris!



Ovale onderbouw waskom, met overloop.
Vasque ovale à sous encastrer, avec trop-plein.

965.039

wit | **WH** | blanc

185,00

Buiten maten - Dimensions extérieures
56,5 x 39,3 cm
Binnen maten - Dimensions intérieures
52 x 37,5 cm

Onderbouw waskom voor de Orléans, Louis-Philippe en Versailles meubelen.

Vasque à sous encastrer pour les meubles Orléans, Louis-Philippe et Versailles.

Bevestigingsset niet inbegrepen!
Set de fixation non compris!



Majerling wand of vrijstaande lavabo.
Met overloop.

Lavabo Majerling mural ou à poser.
Avec trop-plein.

70 x 50 cm

1 kraangat - 1 trou pour la robinetterie

910.33070.WH

wit | **WH** | blanc

550,00

3 kraangaten - 3 trous pour la robinetterie

910.33073.WH

wit | **WH** | blanc

550,00



Trendy wastafelconsole, met overloop.

Console lavabo Trendy, avec trop-plein.

71 x 51 cm

1 kraangat - 1 trou pour la robinetterie

920.15071.01

wit | blanc

317,00

3 kraangaten - 3 trous pour la robinetterie

920.15071.03

wit | blanc

317,00

91 x 51 cm

1 kraangat - 1 trou pour la robinetterie

920.15091.01

wit | blanc

395,00

3 kraangaten - 3 trous pour la robinetterie

920.15091.03

wit | blanc

395,00

121 x 51 cm

1 kraangat - 1 trou pour la robinetterie

920.15121.01

wit | blanc

622,00

3 kraangaten - 3 trous pour la robinetterie

920.15121.03

wit | blanc

622,00



Kraanwerk - Robinetterie

Traditional	Traditional	P. 148 - 163
Nuova Brenta - Mont Blanc	Nuova Brenta - Mont Blanc	164 - 167
Teide	Teide	168 - 175
Liberty	Liberty	176 - 181
Impero	Impero	182 - 187
Colonial	Colonial	188 - 193
Hoofddouches, handdouches en toebehoren	Douches de tête, douchettes et accessoires	194 - 209
Victorian Collectie	Collection Victorian	210 - 215
M.Croce	M.Croce	216 - 223
Arena	Arena	224 - 231
Agora	Agora	232 - 238
Hoofddouches, handdouches en toebehoren	Douches de tête, douchettes et accessoires	239 - 241



Keuken programma.
Programme cuisine.

P. 332 - 343

CATEGORIE A

CATEGORIE B



CR
Chrom - Chromé



NL
Blinkend Nikkel - Nickel Brillant

Afwerking verandert
Finition s'altère



OG
Oud Messing - Laiton Vieilli

Afwerking verandert
Finition s'altère



OL
Blinkend Messing - Laiton Brillant

Afwerking verandert
Finition s'altère



OS
Geborsteld Messing - Laiton Brossé

Afwerking verandert
Finition s'altère

CATEGORIE C



AG
Antiek Goud - Or Antique



BZ
Licht Brons - Bronze Clair



CB
Geborsteld Chrom - Chromé Brossé



GB
Verguld - Doré



GF
Engels Goud - Or Anglais

CATEGORIE C



NS
Geborsteld Nikkel - Nickel Brossé

Afwerking verandert
Finition s'altère



RA
Koper - Cuivre



TB
Tuscan Brass

Afwerking verandert
Finition s'altère



CLN
Mat Zwart - Noir Mat



CLB
Mat Wit - Blanc Mat

CATEGORIE D



DBM
Geborsteld Donker Brons
Bronze Foncé Brossé



FV
Oud Staal - Fer Ancien



NKN
Geborsteld Zwart Nikkel
Nickel Noir brossé



DB
Donker Brons - Bronze Foncé

CATEGORIE E



GO
24k Goud - Or 24k



RG
24k Rose Goud - Or Rose 24k

<p>CR Chroom Chromé</p> <p>Standaard chroom afwerking. Aangebracht in een dikke laag voor een lange duurzaamheid en hoge weerstand.</p> <p>Finition chrome standard. Le chrome est appliqué en couches épaisses pour garantir une longévité et une haute résistance.</p>	<p>NL Blinkend Nikkel Nikkel Brillant</p> <p>Typische galvanisch gepolierde nikkel afwerking. Uitstekend voor antieke stijlen. Afwerking verandert en verkleurt na verloop van tijd.</p> <p>Finition typique du nickel selon un procédé galvanique d'électropolissage. Excellent pour les styles antiques. La finition change et s'altère dans le temps.</p>	<p>OG Oud Messing Laiton Vieilli</p> <p>Messing voor de echte antieke look. Afwerking verandert en verkleurt na verloop van tijd.</p> <p>Laiton pour le cachet rétro authentique. La finition change et s'altère dans le temps.</p>	<p>OL Blinkend Messing Laiton Brillant</p> <p>Blinkende messing zonder vernis. Afwerking verandert en verkleurt na verloop van tijd.</p> <p>Laiton brillant sans vernis. La finition change et s'altère dans le temps.</p>	<p>OS Geborsteld Messing Laiton Brossé</p> <p>Hand geborstelde messing zonder vernis. Afwerking verandert en verkleurt na verloop van tijd.</p> <p>Laiton brossé à la main sans vernis. La finition change et s'altère dans le temps.</p>
<p>AG Antiek Goud Or Antique</p> <p>Galvanische gouden afwerking die hand geborsteld wordt en afgewerkt is met een matte transparante vernis.</p> <p>Finition en or galvanisé brossé à la main et fini avec un vernis transparent mat.</p>	<p>BZ Licht Brons Bronze Clair</p> <p>De typische galvanische bronzen kleur die hand geborsteld wordt en afgewerkt is met een blinkende transparante vernis.</p> <p>Couleur typique de bronze galvanisé qui est brossé à la main et fini avec un vernis transparent brillant.</p>	<p>CB Geborsteld Chroom Chromé Brossé</p> <p>Zoals chroom, maar dan hand geborsteld. Voelt zich thuis in zowel moderne als nostalgische badkamers.</p> <p>Procédé similaire au chrome mais brossé à la main. S'allie tant dans les salles de bains contemporaines que rétro.</p>	<p>GB Verguld Doré</p> <p>Typische galvanische gouden kleur.</p> <p>Couleur typique de doré galvanisé.</p>	<p>GF Engels Goud Or Anglais</p> <p>De Engelse galvanische gouden kleur.</p> <p>La finition en or galvanisé de style anglais.</p>
<p>NS Geborsteld Nikkel Nikkel Brossé</p> <p>Zoals blinkend nikkel, maar dan hand geborsteld. Ideaal voor moderne of nostalgische badkamers. Afwerking verandert en verkleurt na verloop van tijd.</p> <p>Procédé similaire au nickel brillant mais brossé à la main. Idéal tant pour les salles de bains contemporaines que rétro. La finition change et s'altère dans le temps.</p>	<p>RA Koper Cuivre</p> <p>De typische galvanische koperkleur die hand geborsteld wordt en afgewerkt is met een blinkende transparante vernis.</p> <p>Finition typique du cuivre galvanisé qui est brossé à la main et fini avec un vernis transparent brillant.</p>	<p>TB Tuscan Brass</p> <p>Galvanisch geoxideerde messing voor een echte retro look. Afwerking verandert en verkleurt na verloop van tijd.</p> <p>Laiton oxydé galvaniquement pour un vrai look rétro. La finition change et s'altère dans le temps.</p>	<p>CLN Mat Zwart - Noir Mat</p> <hr/> <p>CLB Mat Wit - Blanc Mat</p> <p>Matte afwerkingen die verkregen worden door middel van polymeercoating. Uitstekend voor de design Badkamer.</p> <p>Finitions mattes obtenues au moyen d'un enduit de polymère. Excellent pour la salle de bain design.</p>	<p>DBM Geborsteld Donker Brons Bronze Foncé Brossé</p> <p>De donkere versie van de galvanische bronzen kleur die hand geborsteld wordt en afgewerkt is met een matte transparante vernis.</p> <p>La finition foncée de la couleur bronze galvanisé, brossé à la main et fini avec un vernis transparent mat.</p>
<p>FV Oud Staal Fer Ancien</p> <p>Donkere galvanische afwerking die hand geborsteld wordt en afgewerkt is met een matte transparante vernis.</p> <p>Finition galvanisée foncée qui est brossée à la main et finie avec un vernis transparent mat.</p>	<p>NKN Geborsteld Zwart Nikkel Nikkel Noir brossé</p> <p>Zoals geborsteld nikkel, maar dan donkerder. Ideaal voor moderne badkamers.</p> <p>Procédé similaire au nickel brossé mais plus foncé. Idéal pour les salles de bains contemporaines.</p>	<p>DB Donker Brons Bronze Foncé</p> <p>De donkere versie van de galvanische bronzen kleur die hand geborsteld wordt en afgewerkt is met een blinkende transparante vernis.</p> <p>La finition foncée de la couleur bronze galvanisé, brossé à la main et fini avec un vernis transparent brillant.</p>	<p>GO 24k Goud Or 24k</p> <p>Echt 24k goud dat bekomen wordt in een galvanisch bad met het industriële zout KAu(CN)₂ dat gewonnen wordt uit echt goud.</p> <p>Or 24 carats obtenu dans un bain galvanique avec du sel industriel KAu (CN) 2 qui est extrait de l'or pur.</p>	<p>RG 24k Rose Goud Or Rose 24k</p> <p>Echt 24k goud dat bekomen wordt in een galvanisch bad met het industriële zout KAu(CN)₂ dat gewonnen wordt uit echt goud. Er is een speciaal additief toegevoegd om de roze kleur te bekomen.</p> <p>Or 24 carats obtenu dans un bain galvanique avec du sel industriel KAu (CN) 2 qui est extrait de l'or pur. Un additif spécial est ajouté afin d'obtenir la nuance rose.</p>

Afwerking verandert Finition s'altère

Verschillende afwerkingen behoren tot de categorie "kleuren die veranderen of verkleuren in de loop der tijd". Hiermee wordt bedoeld dat de afwerking van de kraan "leeft" en zal verkleuren en/of veranderen door de maanden/jaren heen. Op deze afwerkingen wordt geen vernislaag aangebracht zodat deze op een elegante manier verouderen. Dit effect zorgt voor een unieke en karaktervolle kraan. De volgende kleuren zijn onderworpen aan dit fenomeen:

- **Blinkend nikkel (NL):** De kleur wordt matter en kan zwarte vlekken ontwikkelen.
- **Oud messing (OG):** De kleur zal donkerder worden, de delen die vaak aangeraakt worden krijgen een patina.
- **Blinkend Messing (OL):** De kleur zal donkerder worden, de delen die vaak aangeraakt worden krijgen een patina.
- **Geborsteld Messing (OS):** De kleur zal donkerder worden, de delen die vaak aangeraakt worden krijgen een patina.
- **Geborsteld nikkel (NS):** De kleur wordt matter en kan zwarte vlekken ontwikkelen.
- **Tuscan brass (TB):** Bij de delen die vaak aangeraakt worden vervaagt de afwerking waardoor de messing zichtbaar wordt. Verkrijgt een patina.

Plusieurs finitions appartiennent à la catégorie des « couleurs qui changent ou s'altèrent dans le temps ». Ceci implique que la finition du robinet « vit » et changera ou s'altèrera au fil du temps. Ces finitions ne sont pas recouvertes d'une couche de vernis et cette caractéristique implique un vieillissement avec élégance. Cet effet donnera un cachet de caractère authentique à votre robinetterie. Les finitions suivantes sont sujettes à ce phénomène :

- **Nikkel brillant (NL) :** la couleur se ternit et peut présenter des taches noires.
- **Laiton vieilli (OG) :** la couleur s'assombriera et les parties les plus touchées seront couvertes d'une patine.
- **Laiton brillant (OL) :** la couleur s'assombriera et les parties les plus touchées seront couvertes d'une patine.
- **Laiton brossé (OS) :** la couleur s'assombriera et les parties les plus touchées seront couvertes d'une patine.
- **Nikkel brossé (NS) :** la couleur se ternit et peut présenter des taches noires.
- **Tuscan Brass (TB) :** Sur les parties les plus touchées, la finition s'estompe et le laiton apparaît. On obtient une patine.



Greep keuze voor de Traditional tweegreepsmengkranen reeks - Choix des poignées pour la série Traditional mélangeurs



Dames Anglaises
18



Half Dome
70



El Capitan
69



Petit Mont Blanc
78
Wit porselein
Porcelaine blanche



Petit Mont Blanc
78A
Kraak porselein
Porcelaine craquelée



Petit Mont Blanc
78B
Zwart porselein
Porcelaine noire



Cristallo Liberty
34
Kristal
Cristal



Half Dome Crystal
93
Kristal
Cristal



Liberty Black
43
Kristal
Cristal



Greep keuze voor de Traditional ééngreepsmengkranen reeks - Choix des poignées pour la série Traditional mitigeurs



El Capitan
75



Petit Mont Blanc
76
Wit porselein
Porcelaine blanche



Petit Mont Blanc
76A
Kraak porselein
Porcelaine craquelée



Petit Mont Blanc
76B
Zwart porselein
Porcelaine noire



Swarovski White
33
Kristal
Cristal



Swarovski Black
40
Kristal
Cristal

Crystals in Nicolazzi products are part of SWAROVSKI ELEMENTS Collection

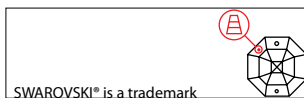

De SWAROVSKI ELEMENTS handtekening is de verzekering voor oorsprong en kwaliteit. Elk SWAROVSKI ELEMENTS component heeft het permanent SWAROVSKI* handtekening.

La signature SWAROVSKI ELEMENTS est l'assurance d'origine et de qualité. Chaque composant SWAROVSKI ELEMENTS porte la signature permanente SWAROVSKI*.









The SWAROVSKI ELEMENTS signature is the assurance of original quality. Every SWAROVSKI ELEMENTS component carries the permanent SWAROVSKI* signature.



950.1417.xx.xx
 xx:xx: greep/poignée
 xx:xx: afwerking/finition

Wastafelkraan.
 Topje standaard geleverd met Cold (koud water). Gelieve bij bestelling door te geven indien u een topje wenst met Hot (warm water).

Robinet simple de lavabo.
 Pastille livrée de base pour eau froide (Cold). Préciser à la commande si vous désirez une pastille pour eau chaude (Hot).

Categorie Catégorie									
A	162,00	162,00	162,00	162,00	185,00	185,00	204,00	204,00	265,00
B	170,00	170,00	170,00	170,00	195,00	195,00	214,00	214,00	278,00
C	220,00	220,00	220,00	220,00	247,00	247,00	263,00	263,00	348,00
D	230,00	230,00	230,00	230,00	258,00	258,00	277,00	277,00	364,00
E	248,00	248,00	248,00	248,00	270,00	270,00	286,00	286,00	378,00

Categorieën - Catégories: p. 146

KIT fonteintje voor Micro Basin
KIT lave-mains pour Micro Basin

Kit fonteintje: fonteinkraantje, universele plug 5/4", sifon 5/4", haakse stopkraan en alimentatiebuis.
 Kit lave-mains: robinet simple, Soupape 5/4" universelle, siphon 5/4", robinet d'arrêt équerre et Tube d'alimentation.

950.1417.18.KIT.xx



950.1417.18.xx
950.1417.70.xx

950.1417.70.KIT.xx



160.5550.xx

950.92200.xx



950.92200.xx

008.94000.xx



008.94000.xx

008.94051.xx



008.94051.xx







Categorie	A	Catégorie	265,00
Categorie	B	Catégorie	381,00
Categorie	C	Catégorie	585,00
Categorie	D	Catégorie	615,00
Categorie	E	Catégorie	711,00

Categorieën - Catégories: p. 118



950.3452.xx.xx
 xx:xx: greep/poignée
 xx:xx: afwerking/finition

Eéngreepsmengkraan voor lavabo met draaibare uitloop en automatische lediging.
 Mitigeur lavabo avec bec mobile et vidage automatique.







Categorie Catégorie						
A	508,00	508,00	520,00	520,00	535,00	563,00
B	534,00	534,00	546,00	546,00	562,00	591,00
C	686,00	686,00	715,00	715,00	735,00	775,00
D	719,00	719,00	750,00	750,00	770,00	811,00
E	1.042,00	1.042,00	1.093,00	1.093,00	1.118,00	1.179,00

Categorieën - Catégories: p. 146



950.3458.xx.xx
 xx:xx: greep/poignée
 xx:xx: afwerking/finition

Eéngreepsmengkraan voor lavabo met draaibare uitloop en automatische lediging.
 Mitigeur lavabo avec bec mobile et vidage automatique.

Categorie Catégorie						
A	548,00	548,00	561,00	561,00	575,00	603,00
B	576,00	576,00	589,00	589,00	603,00	633,00
C	740,00	740,00	772,00	772,00	788,00	828,00
D	775,00	775,00	808,00	808,00	826,00	868,00
E	1.124,00	1.124,00	1.177,00	1.177,00	1.202,00	1.265,00

Categorieën - Catégories: p. 146









950.3454.xx.xx

xx.xx: greep/poignée
xx.xx: afwerking/finition

Eéngreepsmengkraan voor lavabo met draaibare uitloop en automatische lediging.

Mitigeur lavabo avec bec mobile et vidage automatique.

Categorie Catégorie						
A	474,00	474,00	487,00	487,00	502,00	528,00
B	497,00	497,00	511,00	511,00	527,00	555,00
C	638,00	638,00	671,00	671,00	687,00	729,00
D	667,00	667,00	702,00	702,00	720,00	763,00
E	970,00	970,00	1.023,00	1.023,00	1.047,00	1.108,00

Categorieën - Catégories: p. 146









950.3402.xx.xx

xx.xx: greep/poignée
xx.xx: afwerking/finition

Eéngreepsmengkraan voor lavabo met vaste uitloop en automatische lediging.

Mitigeur lavabo avec bec fixe et vidage automatique.

Categorie Catégorie						
A	417,00	417,00	440,00	440,00	449,00	480,00
B	438,00	438,00	463,00	463,00	471,00	504,00
C	646,00	646,00	671,00	671,00	674,00	714,00
D	677,00	677,00	702,00	702,00	705,00	747,00
E	863,00	863,00	888,00	888,00	911,00	954,00

Categorieën - Catégories: p. 146



950.3471.xx.xx

xx.xx: greep/poignée
xx.xx: afwerking/finition

Eéngreepsmengkraan voor lavabo met vaste uitloop zonder automatische lediging.

Mitigeur lavabo avec bec fixe sans vidage automatique.

Categorie Catégorie						
A	500,00	500,00	520,00	520,00	533,00	563,00
B	525,00	525,00	546,00	546,00	560,00	591,00
C	679,00	679,00	704,00	704,00	709,00	752,00
D	710,00	710,00	737,00	737,00	742,00	788,00
E	1.035,00	1.035,00	1.058,00	1.058,00	1.081,00	1.124,00

Categorieën - Catégories: p. 146









950.3472.xx.xx

xx.xx: greep/poignée
xx.xx: afwerking/finition

Verhoogde ééngreepsmengkraan voor lavabo met vaste uitloop zonder automatische lediging.

Mitigeur lavabo réhaussé avec bec fixe sans vidage automatique.









Categorie Catégorie						
A	578,00	578,00	601,00	601,00	613,00	641,00
B	607,00	607,00	631,00	631,00	643,00	673,00
C	763,00	763,00	788,00	788,00	795,00	835,00
D	800,00	800,00	826,00	826,00	833,00	874,00
E	1.156,00	1.156,00	1.177,00	1.177,00	1.199,00	1.245,00

Categorieën - Catégories: p. 146



950.1432.xx.xx Wastafelmengkraan met draaibare uitloop en automatische lediging.
 Mélangeur pour lavabo avec bec mobile et vidage automatique.

xxxx: greep/poignée
 xxx: afwerking/finition









Categorie Catégorie									
A	465,00	465,00	465,00	465,00	510,00	510,00	566,00	566,00	609,00
B	489,00	489,00	489,00	489,00	536,00	536,00	595,00	595,00	640,00
C	649,00	649,00	649,00	649,00	699,00	699,00	737,00	737,00	820,00
D	681,00	681,00	681,00	681,00	732,00	732,00	772,00	772,00	859,00
E	979,00	979,00	979,00	979,00	1.025,00	1.025,00	1.061,00	1.061,00	1.154,00

Categorieën - Catégories: p. 146



950.2108.xx.xx Drie gats wastafelmengkraan met vaste uitloop en automatische lediging.
 Batterie 3 trous pour lavabo avec bec fixe et vidage automatique.

xxxx: greep/poignée
 xxx: afwerking/finition









Categorie Catégorie									
A	616,00	616,00	616,00	616,00	684,00	684,00	714,00	714,00	959,00
B	647,00	647,00	647,00	647,00	718,00	718,00	749,00	749,00	1.007,00
C	889,00	889,00	889,00	889,00	990,00	990,00	989,00	989,00	1.386,00
D	932,00	932,00	932,00	932,00	1.037,00	1.037,00	1.035,00	1.035,00	1.452,00
E	1.300,00	1.300,00	1.300,00	1.300,00	1.446,00	1.446,00	1.330,00	1.330,00	2.025,00

Categorieën - Catégories: p. 146



950.1408.xx.xx Drie gats wastafelmengkraan met vaste uitloop en automatische lediging.
 Batterie 3 trous pour lavabo avec bec fixe et vidage automatique.

xxxx: greep/poignée
 xxx: afwerking/finition









Categorie Catégorie									
A	465,00	465,00	465,00	465,00	512,00	512,00	553,00	553,00	634,00
B	489,00	489,00	489,00	489,00	537,00	537,00	581,00	581,00	666,00
C	666,00	666,00	666,00	666,00	710,00	710,00	752,00	752,00	869,00
D	697,00	697,00	697,00	697,00	744,00	744,00	788,00	788,00	911,00
E	970,00	970,00	970,00	970,00	1.018,00	1.018,00	1.055,00	1.055,00	1.187,00

Categorieën - Catégories: p. 146



950.1409.xx.xx Drie gats wastafelmengkraan met vaste uitloop en automatische lediging.
 Batterie 3 trous pour lavabo avec bec fixe et vidage automatique.

xxxx: greep/poignée
 xxx: afwerking/finition









Categorie Catégorie									
A	485,00	485,00	485,00	485,00	532,00	532,00	603,00	603,00	654,00
B	509,00	509,00	509,00	509,00	558,00	558,00	633,00	633,00	687,00
C	684,00	684,00	684,00	684,00	734,00	734,00	773,00	773,00	889,00
D	717,00	717,00	717,00	717,00	768,00	768,00	810,00	810,00	932,00
E	992,00	992,00	992,00	992,00	1.037,00	1.037,00	1.073,00	1.073,00	1.209,00

Categorieën - Catégories: p. 146



950.1419.xx.xx Brug wastafelmengkraan met draaibare uitloop en automatische lediging.
 xx:xx: greep/poignée
 xx:xx: afwerking/finition

Mélangeur pour lavabo avec bec mobile et vidage automatique.







Categorie Catégorie									
A	629,00	629,00	629,00	629,00	674,00	674,00	710,00	710,00	795,00
B	661,00	661,00	661,00	661,00	708,00	708,00	746,00	746,00	835,00
C	893,00	893,00	893,00	893,00	942,00	942,00	984,00	984,00	1.100,00
D	936,00	936,00	936,00	936,00	987,00	987,00	1.030,00	1.030,00	1.153,00
E	1.216,00	1.216,00	1.216,00	1.216,00	1.262,00	1.262,00	1.298,00	1.298,00	1.431,00

Categorieën - Catégories: p. 146



950.3477.xx.xx Eéngreeps wandmengkraan, zonder lediging.
 xx:xx: greep/poignée
 xx:xx: afwerking/finition

Mitigeur mural pour lavabo, sans vidage.









Categorie Catégorie						
A	484,00	484,00	507,00	507,00	515,00	546,00
B	503,00	503,00	527,00	527,00	536,00	569,00
C	639,00	639,00	671,00	671,00	682,00	727,00
D	664,00	664,00	697,00	697,00	710,00	757,00
E	866,00	866,00	912,00	912,00	929,00	992,00

Categorieën - Catégories: p. 146



950.2177.xx.xx Wandmengkraan met vaste uitloop, zonder lediging.
 xx:xx: greep/poignée
 xx:xx: afwerking/finition

Mélangeur mural avec bec fixe, sans vidage.









Categorie Catégorie									
A	616,00	616,00	616,00	616,00	684,00	684,00	714,00	714,00	959,00
B	647,00	647,00	647,00	647,00	718,00	718,00	749,00	749,00	1.007,00
C	889,00	889,00	889,00	889,00	990,00	990,00	989,00	989,00	1.386,00
D	932,00	932,00	932,00	932,00	1.037,00	1.037,00	1.035,00	1.035,00	1.452,00
E	1.300,00	1.300,00	1.300,00	1.300,00	1.446,00	1.446,00	1.330,00	1.330,00	2.025,00

Categorieën - Catégories: p. 146



950.1477.xx.xx Wandmengkraan met vaste uitloop, zonder lediging.
 xx:xx: greep/poignée
 xx:xx: afwerking/finition

Mélangeur mural avec bec fixe, sans vidage.

Categorie Catégorie									
A	465,00	465,00	465,00	465,00	512,00	512,00	550,00	550,00	611,00
B	489,00	489,00	489,00	489,00	537,00	537,00	577,00	577,00	642,00
C	666,00	666,00	666,00	666,00	710,00	710,00	752,00	752,00	835,00
D	697,00	697,00	697,00	697,00	744,00	744,00	788,00	788,00	874,00
E	970,00	970,00	970,00	970,00	1.018,00	1.018,00	1.055,00	1.055,00	1.146,00

Categorieën - Catégories: p. 146









950.3403.xx.xx

xx.xx: greep/poignée
xx.xx: afwerking/finition

Eéngreepsmengkraan voor bidet met vaste uitloop, oriënteerbare straal en automatische lediging.

Mitigeur bidet avec bec fixe, jet orientable et vidage automatique.

Categorie Catégorie						
A	417,00	417,00	440,00	440,00	449,00	480,00
B	438,00	438,00	463,00	463,00	471,00	504,00
C	646,00	646,00	671,00	671,00	674,00	714,00
D	677,00	677,00	702,00	702,00	705,00	747,00
E	863,00	863,00	888,00	888,00	911,00	954,00

Categorieën - Catégories: p. 146









950.3453.xx.xx

xx.xx: greep/poignée
xx.xx: afwerking/finition

Eéngreepsmengkraan voor bidet met draaibare uitloop, oriënteerbare straal en automatische lediging.

Mitigeur bidet avec bec mobile, jet orientable et vidage automatique.

Categorie Catégorie						
A	508,00	508,00	520,00	520,00	535,00	563,00
B	534,00	534,00	546,00	546,00	562,00	591,00
C	686,00	686,00	715,00	715,00	735,00	775,00
D	719,00	719,00	750,00	750,00	770,00	811,00
E	1.042,00	1.042,00	1.093,00	1.093,00	1.118,00	1.179,00

Categorieën - Catégories: p. 146









950.3455.xx.xx

xx.xx: greep/poignée
xx.xx: afwerking/finition

Eéngreepsmengkraan voor bidet met draaibare uitloop, oriënteerbare straal en automatische lediging.

Mitigeur bidet avec bec mobile, jet orientable et vidage automatique.

Categorie Catégorie						
A	474,00	474,00	487,00	487,00	502,00	528,00
B	497,00	497,00	511,00	511,00	527,00	555,00
C	638,00	638,00	671,00	671,00	687,00	729,00
D	667,00	667,00	702,00	702,00	720,00	763,00
E	970,00	970,00	1.023,00	1.023,00	1.047,00	1.108,00

Categorieën - Catégories: p. 146











950.1434.xx.xx

xx.xx: greep/poignée
xx.xx: afwerking/finition

Bidetmengkraan met vaste uitloop, oriënteerbare straal en automatische lediging.

Mélangeur pour bidet avec bec fixe, jet orientable et vidage automatique.

Categorie Catégorie									
A	439,00	439,00	439,00	439,00	482,00	482,00	542,00	542,00	578,00
B	461,00	461,00	461,00	461,00	506,00	506,00	569,00	569,00	607,00
C	631,00	631,00	631,00	631,00	679,00	679,00	720,00	720,00	803,00
D	661,00	661,00	661,00	661,00	710,00	710,00	755,00	755,00	841,00
E	951,00	951,00	951,00	951,00	995,00	995,00	1.033,00	1.033,00	1.124,00

Categorieën - Catégories: p. 146



950.3401.xx.xx

Eéngreepsmengkraan voor bad/douche met douchegarnituur.

xx.xx: greep/poignée
xx.xx: afwerking/finition

Mitigeur bain/douche avec garniture de douche.

Categorie Catégorie						
	75	76	76A	76B	33	40
A	505,00	505,00	513,00	513,00	537,00	566,00
B	530,00	530,00	539,00	539,00	563,00	595,00
C	826,00	826,00	853,00	853,00	856,00	896,00
D	866,00	866,00	893,00	893,00	898,00	939,00
E	1.262,00	1.262,00	1.283,00	1.283,00	1.305,00	1.350,00

Categorieën - Catégories: p. 146

Opties voor vloermontage:
Options pour montage au sol:



Staande koppelingen
Raccords colonnettes
950.5573.xx
p. 283



Versteviging voor koppelingen
Renfort pour colonnettes
480.00499
p. 283



Versteviging voor koppelingen
Renfort pour colonnettes
480.00495
p. 283



950.1401E.xx.xx









Bad/douche ensemble bestaande uit:

xx.xx: greep/poignée
xx.xx: afwerking/finition

Bad/douche mengkraan 1401
Douchekolom met hoofddouche dia. 200 mm
Manuele reinigingsfunctie
Automatische omschakelaar, handdouche, doucheslang en houder

Ensemble bain/douche comprenant:

Mélangeur bain/douche 1401
Colonne de douche avec douche de tête dia. 200 mm
Fonction de nettoyage manuel
Inverseur automatique, douchette, flexible et support douchette

Categorie Catégorie									
	18	70	69	78	78A	78B	34	93	43
A	1.280,00	1.280,00	1.280,00	1.280,00	1.349,00	1.349,00	1.434,00	1.434,00	1.455,00
B	1.838,00	1.838,00	1.838,00	1.838,00	1.902,00	1.902,00	1.979,00	1.979,00	1.999,00
C	2.606,00	2.606,00	2.606,00	2.606,00	2.676,00	2.676,00	2.757,00	2.757,00	2.805,00
D	2.731,00	2.731,00	2.731,00	2.731,00	2.804,00	2.804,00	2.889,00	2.889,00	2.939,00
E	3.212,00	3.212,00	3.212,00	3.212,00	3.277,00	3.277,00	3.355,00	3.355,00	3.416,00

Categorieën - Catégories: p. 146

ANTICALK











Collectie Traditional Collection

Keramisch binnenwerk - Mécanisme à disques céramiques



950.2101.xx.xx Bad/douche mengkraan met omstelling, handdouche, houder en doucheslang.
 xxx: greep/poignée
 xx: afwerking/finition

Mélangeur mural bain/douche avec inverseur, flexible, douchette et support.









Categorie Catégorie									
	18	70	69	78	78A	78B	34	93	43
A	699,00	699,00	699,00	699,00	768,00	768,00	798,00	798,00	932,00
B	734,00	734,00	734,00	734,00	807,00	807,00	838,00	838,00	979,00
C	1.012,00	1.012,00	1.012,00	1.012,00	1.111,00	1.111,00	1.156,00	1.156,00	1.350,00
D	1.060,00	1.060,00	1.060,00	1.060,00	1.164,00	1.164,00	1.211,00	1.211,00	1.414,00
E	1.479,00	1.479,00	1.479,00	1.479,00	1.625,00	1.625,00	1.687,00	1.687,00	1.974,00

Categorieën - Catégories: p. 146



950.1401.xx.xx Bad/douche mengkraan met omstelling, handdouche, houder en doucheslang.
 xxx: greep/poignée
 xx: afwerking/finition

Mélangeur mural bain/douche avec inverseur, flexible, douchette et support.

Categorie Catégorie									
	18	70	69	78	78A	78B	34	93	43
A	629,00	629,00	629,00	629,00	696,00	696,00	783,00	783,00	805,00
B	661,00	661,00	661,00	661,00	730,00	730,00	822,00	822,00	845,00
C	893,00	893,00	893,00	893,00	965,00	965,00	1.058,00	1.058,00	1.108,00
D	936,00	936,00	936,00	936,00	1.012,00	1.012,00	1.108,00	1.108,00	1.161,00
E	1.216,00	1.216,00	1.216,00	1.216,00	1.283,00	1.283,00	1.370,00	1.370,00	1.437,00

Categorieën - Catégories: p. 146

Opties voor badrandmontage:
Options pour installation sur bord de bain:



Staande koppelingen
Raccords colonnettes
950.5576L.xx
p. 284



Afwerkingsset voor toevoerbuizen
Set de finition pour tubes d'alimentation
780.91015
p. 284

Opties voor vloermontage:
Options pour montage au sol:



Staande koppelingen
Raccords colonnettes
950.5574.xx
p. 283



Versteving voor koppelingen
Renfort pour colonnettes
480.00499
p. 283



Versteving voor koppelingen
Renfort pour colonnettes
480.00495
p. 283

950.1404.xx.xx 4 gats mengkraan voor badrandmontage met vaste uitloop, automatische omstelling, handdouche en doucheslang
 xxx: greep/poignée
 xx: afwerking/finition

Ensemble bain/douche 4 trous, montage sur bord de bain avec bec fixe, inverseur automatique, flexible et douchette



Categorie Catégorie	18	70	69	78	78A	78B	34	93	43
A	818,00	818,00	818,00	818,00	896,00	896,00	969,00	969,00	1.055,00
B	859,00	1.422,00	1.422,00	1.422,00	941,00	941,00	1.017,00	1.017,00	1.108,00
C	1.047,00	1.047,00	1.047,00	1.047,00	1.096,00	1.096,00	1.277,00	1.277,00	1.394,00
D	1.096,00	1.096,00	1.096,00	1.096,00	1.148,00	1.148,00	1.338,00	1.338,00	1.461,00
E	1.398,00	1.398,00	1.398,00	1.398,00	1.442,00	1.442,00	1.578,00	1.578,00	1.711,00

Categorieën - Catégories: p. 146

950.1449.xx.xx 4 gats mengkraan voor badrandmontage met vaste uitloop, automatische omstelling, handdouche en doucheslang
 xxx: greep/poignée
 xx: afwerking/finition

Ensemble bain/douche 4 trous, montage sur bord de bain avec bec fixe, inverseur automatique, flexible et douchette



Categorie Catégorie	18	70	69	78	78A	78B	34	93	43
A	894,00	894,00	894,00	894,00	984,00	984,00	1.053,00	1.053,00	1.139,00
B	939,00	939,00	939,00	939,00	1.033,00	1.033,00	1.106,00	1.106,00	1.196,00
C	1.110,00	1.110,00	1.110,00	1.110,00	1.217,00	1.217,00	1.303,00	1.303,00	1.419,00
D	1.163,00	1.163,00	1.163,00	1.163,00	1.275,00	1.275,00	1.365,00	1.365,00	1.487,00
E	1.398,00	1.398,00	1.398,00	1.398,00	1.442,00	1.442,00	1.578,00	1.578,00	1.711,00

Categorieën - Catégories: p. 146

950.2104.xx.xx 4 gats mengkraan voor badrandmontage met vaste uitloop, automatische omstelling, handdouche en doucheslang
 xxx: greep/poignée
 xx: afwerking/finition

Ensemble bain/douche 4 trous, montage sur bord de bain avec bec fixe, inverseur automatique, flexible et douchette



Categorie Catégorie	18	70	69	78	78A	78B	34	93	43
A	970,00	970,00	970,00	970,00	1.040,00	1.040,00	1.071,00	1.071,00	1.312,00
B	1.019,00	1.019,00	1.019,00	1.019,00	1.092,00	1.092,00	1.125,00	1.125,00	1.377,00
C	1.408,00	1.408,00	1.408,00	1.408,00	1.507,00	1.507,00	1.552,00	1.552,00	1.903,00
D	1.474,00	1.474,00	1.474,00	1.474,00	1.578,00	1.578,00	1.626,00	1.626,00	1.994,00
E	2.055,00	2.055,00	2.055,00	2.055,00	2.201,00	2.201,00	2.269,00	2.269,00	2.780,00

Categorieën - Catégories: p. 146

950.1403.xx.xx Inbouw duplex ensemble voor bad en douche
 xxx: greep/poignée
 xx: afwerking/finition

Ensemble Duplex à encastrer pour bain et douche



Categorie Catégorie	18	70	69	78	78A	78B	34	93	43
A	808,00	808,00	808,00	808,00	886,00	886,00	1.013,00	1.013,00	1.040,00
B	849,00	849,00	849,00	849,00	930,00	930,00	1.064,00	1.064,00	1.092,00
C	1.047,00	1.047,00	1.047,00	1.047,00	1.118,00	1.118,00	1.202,00	1.202,00	1.260,00
D	1.096,00	1.096,00	1.096,00	1.096,00	1.171,00	1.171,00	1.260,00	1.260,00	1.320,00
E	1.391,00	1.391,00	1.391,00	1.391,00	1.461,00	1.461,00	1.525,00	1.525,00	1.628,00

Categorieën - Catégories: p. 146

950.1425.xx.xx

Wandmengkraan voor douche.

xx.xx: greep/poignée
xx.xx: afwerking/finition

Mélangeur mural pour douche.



Categorie Catégorie									
A	272,00	272,00	272,00	272,00	296,00	296,00	371,00	371,00	394,00
B	285,00	285,00	285,00	285,00	311,00	311,00	389,00	389,00	414,00
C	335,00	335,00	335,00	335,00	371,00	371,00	437,00	437,00	492,00
D	351,00	351,00	351,00	351,00	389,00	389,00	459,00	459,00	515,00
E	444,00	444,00	444,00	444,00	490,00	490,00	542,00	542,00	593,00

Categorieën - Catégories: p. 146

950.1425E.xx.xx

Douche ensemble bestaande uit:

Douche mengkraan 1425

Douchekolom met hoofddouche dia. 200 mm

Manuele reinigingsfunctie

Automatische omschakelaar, handdouche, doucheslang en houder

Ensemble douche comprenant:

Mélangeur douche 1425

Colonne de douche avec douche de tête dia. 200 mm

Fonction de nettoyage manuel

Inverseur automatique, douchette, flexible et support douchette



Categorie Catégorie									
A	886,00	886,00	886,00	886,00	910,00	910,00	985,00	985,00	1.008,00
B	1.330,00	1.330,00	1.330,00	1.330,00	1.353,00	1.353,00	1.421,00	1.421,00	1.442,00
C	1.896,00	1.896,00	1.896,00	1.896,00	1.929,00	1.929,00	1.990,00	1.990,00	2.040,00
D	1.987,00	1.987,00	1.987,00	1.987,00	2.022,00	2.022,00	2.086,00	2.086,00	2.137,00
E	2.244,00	2.244,00	2.244,00	2.244,00	2.286,00	2.286,00	2.333,00	2.333,00	2.380,00

Categorieën - Catégories: p. 146

ANTICALK













950.4917E.xx.xx

xx: greep/poignée
xx: afwerking/finition

Volledig douche ensemble bestaande uit:
Douche thermostaat 4917
Douchekolom met hoofddouche dia. 200 mm, automatische omschakelaar, handdouche, doucheslang en houder

Ensemble douche complet comprenant:
Mitigeur thermostatique douche 4917
Colonne de douche avec douche de tête dia. 200 mm, inverseur automatique, douchette, flexible et support douchette

Categorie Catégorie									
	18	70	69	78	78A	78B	34	93	43
A	1.848,00	1.848,00	1.848,00	1.848,00	1.891,00	1.891,00	1.944,00	1.944,00	1.969,00
B	2.212,00	2.212,00	2.212,00	2.212,00	2.251,00	2.251,00	2.300,00	2.300,00	2.323,00
C	3.194,00	3.194,00	3.194,00	3.194,00	3.238,00	3.238,00	3.270,00	3.270,00	3.388,00
D	3.346,00	3.346,00	3.346,00	3.346,00	3.393,00	3.393,00	3.426,00	3.426,00	3.549,00
E	3.576,00	3.576,00	3.576,00	3.576,00	3.619,00	3.619,00	3.631,00	3.631,00	3.836,00

Categorieën - Catégories: p. 146

BAR	L/min
1,50	26,30
2,00	30,60
2,50	33,35



950.C7912

T°

Zie pagina - Voir page: p. 289

ANTICALK











950.913200.xx.xx

xxxx: greep/poignée
xx.xx: afwerking/finition

Thermostatisch douche ensemble bestaande uit:
Inbouw thermostatische mengkraan met stopkraan
Inbouw omschakelaar voor handdouche en hoofddouche
Inbouwbocht, wandhouder, handdouche en doucheslang
Douchearm met hoofddouche dia. 200 mm

Ensemble douche thermostatique encastré comprenant:
Mitigeur thermostatique avec robinet d'arrêt encastré
Inverseur douchette/douche de tête encastré
Coude à encastrer, support mural, douchette et flexible
Bras de douche encastré avec douche de tête dia. 200 mm

Categorie Catégorie									
A	1.782,00	1.782,00	1.782,00	1.782,00	1.823,00	1.823,00	1.931,00	1.931,00	1.961,00
B	2.203,00	2.203,00	2.203,00	2.203,00	2.244,00	2.244,00	2.352,00	2.352,00	2.382,00
C	3.118,00	3.118,00	3.118,00	3.118,00	3.165,00	3.165,00	3.201,00	3.201,00	3.329,00
D	3.228,00	3.228,00	3.228,00	3.228,00	3.277,00	3.277,00	3.315,00	3.315,00	3.448,00
E	3.474,00	3.474,00	3.474,00	3.474,00	3.519,00	3.519,00	3.531,00	3.531,00	3.746,00

Categorieën - Catégories: p. 146

BAR	L/min
1,50	26,30
2,00	30,60
2,50	33,35



950.C7912
T°

Zie pagina - Voir page: p. 289

ANTICALK











950.912200.xx.xx

xxxx: greep/poignée
xx.xx: afwerking/finition

Thermostatisch douche ensemble bestaande uit:
Inbouw thermostatische mengkraan met stopkraan
Inbouw omschakelaar voor handdouche en hoofddouche
Inbouwbocht, douchestang h 60 cm, handdouche en doucheslang
Douchearm met hoofddouche dia. 200 mm

Ensemble douche thermostatique encastré comprenant:
Mitigeur thermostatique avec robinet d'arrêt encastré
Inverseur douchette/douche de tête encastré
Coude à encastrer, barre de douche h 60 cm avec support coulissant,
douchette et flexible
Bras de douche encastré avec douche de tête dia. 200 mm

Categorie Catégorie									
A	1.883,00	1.883,00	1.883,00	1.883,00	1.925,00	1.925,00	2.032,00	2.032,00	2.062,00
B	2.461,00	2.461,00	2.461,00	2.461,00	2.502,00	2.502,00	2.610,00	2.610,00	2.640,00
C	3.435,00	3.435,00	3.435,00	3.435,00	3.481,00	3.481,00	3.517,00	3.517,00	3.645,00
D	3.559,00	3.559,00	3.559,00	3.559,00	3.608,00	3.608,00	3.647,00	3.647,00	3.779,00
E	3.799,00	3.799,00	3.799,00	3.799,00	3.844,00	3.844,00	3.855,00	3.855,00	4.070,00

Categorieën - Catégories: p. 146

BAR	L/min
1,50	26,30
2,00	30,60
2,50	33,35



950.C7912
T°

Zie pagina - Voir page: p. 289

ANTICALK





950.4910

Inbouwlichaam thermostatische douche mengkraan 3/4", 1 uitgang met 3/4" stopkraan.

Corps d'encastrement mitigeur thermostatique douche 3/4", 1 sortie avec robinet d'arrêt 3/4".

950.4910

651,00

BAR	L/min
1,50	26,30
2,00	30,60
2,50	33,35



950.C7912
T°

Zie pagina - Voir page: p. 289

950.4909.xx.xx

Afwerkingsset voor thermostatische inbouw mengkraan 4910.

xx.xx: greep/poignée
xx.xx: afwerking/finition

Set de finition pour mitigeur thermostatique encastré 4910.

Categorie Catégorie	18	70	69	78	78A	78B	34	93	43
A	371,00	371,00	371,00	371,00	412,00	412,00	520,00	520,00	550,00
B	389,00	389,00	389,00	389,00	433,00	433,00	546,00	546,00	577,00
C	843,00	843,00	843,00	843,00	889,00	889,00	926,00	926,00	1.053,00
D	883,00	883,00	883,00	883,00	932,00	932,00	970,00	970,00	1.103,00
E	946,00	946,00	946,00	946,00	990,00	990,00	1.002,00	1.002,00	1.217,00

Categorieën - Catégories: p. 146

KRAANWERK
ROBINETTERIE



950.4913

Inbouwlichaam thermostatische douche mengkraan 3/4", 1 uitgang zonder stopkraan.

Corps d'encastrement mitigeur thermostatique douche 3/4", 1 sortie sans robinet d'arrêt.

950.4913

573,00

BAR	L/min
1,50	26,30
2,00	30,60
2,50	33,35



950.C7912
T°

Zie pagina - Voir page: p. 289

950.4914.xx.xx

Afwerkingsset voor thermostatische inbouw mengkraan 4913.

xx.xx: greep/poignée
xx.xx: afwerking/finition

Set de finition pour mitigeur thermostatique encastré 4913.

Categorie Catégorie	69	78	78A	78B	34	43
A	255,00	255,00	278,00	278,00	291,00	308,00
B	268,00	268,00	292,00	292,00	306,00	323,00
C	638,00	638,00	664,00	664,00	679,00	747,00
D	667,00	667,00	696,00	696,00	710,00	782,00
E	715,00	715,00	740,00	740,00	745,00	853,00

Categorieën - Catégories: p. 146



950.1412.xx.xx

Inbouwstopkraan 1/2" met afwerkingsset.

1/2"

xx:xx: greep/poignée
xx:xx: afwerking/finition

Robinet d'arrêt encastré 1/2" avec set de finition.

Categorie Catégorie	18	70	69	78	78A	78B	34	93	43
A	123,00	123,00	123,00	123,00	136,00	136,00	171,00	171,00	215,00
B	129,00	129,00	129,00	129,00	143,00	143,00	179,00	179,00	226,00
C	152,00	152,00	152,00	152,00	177,00	177,00	199,00	199,00	275,00
D	159,00	159,00	159,00	159,00	185,00	185,00	209,00	209,00	288,00
E	199,00	199,00	199,00	199,00	222,00	222,00	248,00	248,00	333,00

Categorieën - Catégories: p. 146



950.4912.xx.xx

Inbouwstopkraan 3/4" met afwerkingsset.

3/4"

xx:xx: greep/poignée
xx:xx: afwerking/finition

Robinet d'arrêt encastré 3/4" avec set de finition.

Categorie Catégorie	18	70	69	78	78A	78B	34	93	43
A	204,00	204,00	204,00	204,00	222,00	222,00	257,00	257,00	320,00
B	210,00	210,00	210,00	210,00	229,00	229,00	265,00	265,00	331,00
C	291,00	291,00	291,00	291,00	316,00	316,00	335,00	335,00	361,00
D	301,00	301,00	301,00	301,00	328,00	328,00	346,00	346,00	374,00
E	316,00	316,00	316,00	316,00	339,00	339,00	369,00	369,00	454,00

Categorieën - Catégories: p. 146











950.C7040.xx.xx

Inbouw omsteller 1/2" (2 uitgangen) met afwerkingsset.

xx.xx: greep/poignée
xx.xx: afwerking/finition

Inverseur encastré 1/2" (2 sorties) avec set de finition.

Categorie Catégorie	 18	 70	 69	 78	 78A	 78B	 34	 93	 43
A	257,00	257,00	257,00	257,00	300,00	300,00	335,00	335,00	364,00
B	261,00	261,00	261,00	261,00	307,00	307,00	343,00	343,00	375,00
C	303,00	303,00	303,00	303,00	354,00	354,00	397,00	397,00	439,00
D	310,00	310,00	310,00	310,00	364,00	364,00	409,00	409,00	452,00
E	346,00	346,00	346,00	346,00	421,00	421,00	480,00	480,00	538,00

Categorieën - Catégories: p. 146

Greep keuze voor de Nuova Brenta en de Mont Blanc reeks - Choix des poignées pour les séries Nuova Brenta et Mont Blanc



Nuova Brenta
01



Mont Blanc
62



950.2517.01.xx





950.1617.62.xx

Wastafelkraan.
Topje standaard geleverd met Cold (koud water). Gelieve bij bestelling door te geven indien u een topje wenst met Hot (warm water).

Robinet simple de lavabo.
Pastille livrée de base pour eau froide (Cold). Préciser à la commande si vous désirez une pastille pour eau chaude (Hot).

950.2517.01.xx
xx.xx: afwerking/finition

950.1617.62.xx
xx.xx: afwerking/finition

Categorie Catégorie	 01	 62
A	136,00	166,00
B	150,00	174,00
C	167,00	227,00
D	176,00	237,00
E	190,00	257,00

Categorieën - Catégories: p. 146



950.2532.01.xx





950.1632.62.xx

Wastafelmengkraan met vaste uitloop en automatische lediging.
Mélangeur pour lavabo avec bec fixe et vidage automatique.

950.2532.01.xx
xx.xx: afwerking/finition

950.1632.62.xx
xx.xx: afwerking/finition

Categorie Catégorie	 01	 62
A	234,00	465,00
B	310,00	489,00
C	422,00	641,00
D	442,00	671,00
E	634,00	888,00

Categorieën - Catégories: p. 146



950.2508.01.xx





950.1608.62.xx

3 gats wastafelmengkraan met vaste uitloop en automatische lediging.
Batterie 3 trous pour lavabo avec bec fixe et vidage automatique.

950.2508.01.xx
xx.xx: afwerking/finition

950.1608.62.xx
xx.xx: afwerking/finition

Categorie Catégorie	 01	 62
A	274,00	429,00
B	363,00	450,00
C	472,00	586,00
D	495,00	614,00
E	672,00	783,00

Categorieën - Catégories: p. 146

3 gats wastafelmengkraan met vaste uitloop en automatische lediging.

Batterie 3 trous pour lavabo avec bec fixe et vidage automatique.



950.2509.01.xx



950.1609.62.xx

950.2509.01.xx

xx.xx: afwerking/finition

950.1609.62.xx

xx.xx: afwerking/finition

Categorie Catégorie	 01	 62
A	328,00	513,00
B	445,00	539,00
C	576,00	704,00
D	604,00	737,00
E	811,00	886,00

Categorieën - Catégories: p. 146

Wandmengkraan met vaste uitloop, zonder lediging.

Mélangeur mural avec bec fixe, sans vidage.



950.2577.01.xx



950.1677.62.xx

950.2577.01.xx

xx.xx: afwerking/finition

950.1677.62.xx

xx.xx: afwerking/finition

Categorie Catégorie	 01	 62
A	397,00	464,00
B	417,00	487,00
C	518,00	636,00
D	543,00	666,00
E	737,00	848,00

Categorieën - Catégories: p. 146

Bidet mengkraan met vaste uitloop, oriënteerbare straal en automatische lediging.

Mitigeur bidet avec bec fixe, jet orientable et vidage automatique.



950.2534.01.xx



950.1634.62.xx

950.2534.01.xx

xx.xx: afwerking/finition

950.1634.62.xx

xx.xx: afwerking/finition

Categorie Catégorie	 01	 62
A	310,00	442,00
B	325,00	464,00
C	422,00	623,00
D	442,00	652,00
E	634,00	859,00

Categorieën - Catégories: p. 146





950.2501.01.xx **950.1601.62.xx**

Bad/douche mengkraan met omstelling, handdouche, houder en doucheslang.
Mélangeur mural bain/douche avec inverseur, comprenant : flexible, douchette et support.

950.2501.01.xx
xx.xx: afwerking/finition

950.1601.62.xx
xx.xx: afwerking/finition

Categorie Catégorie		
	01	62
A	371,00	573,00
B	462,00	602,00
C	687,00	835,00
D	720,00	874,00
E	1.053,00	1.197,00

Categorieën - Catégories: p. 146

Opties voor badrandmontage:
Options pour installation sur bord de bain:



Staaende koppelingen
Raccords colonnettes
950.5576L.xx
p. 284

Afwerkingsset voor toevoerbuizen
Set de finition pour tubes d'alimentation
780.91015
p. 284

Opties voor vloermontage:
Options pour montage au sol:



Staaende koppelingen
Raccords colonnettes
950.5574.xx
p. 283

Versteving voor koppelingen
Renfort pour colonnettes
480.00499
p. 283

Versteving voor koppelingen
Renfort pour colonnettes
480.00495
p. 283



950.2504.01.xx **950.1604.62.xx**

4 gats mengkraan voor badrandmontage met vaste uitloop, automatische omstelling, handdouche en doucheslang.
Ensemble bain/douche 4 trous, montage sur bord de bain avec bec fixe, inverseur automatique, douchette et flexible.

950.2504.01.xx
xx.xx: afwerking/finition

950.1604.62.xx
xx.xx: afwerking/finition

Categorie Catégorie		
	01	62
A	725,00	894,00
B	762,00	939,00
C	990,00	1.158,00
D	1.037,00	1.212,00
E	1.406,00	1.562,00

Categorieën - Catégories: p. 146



950.2503.01.xx **950.1603.62.xx**

Inbouw duplex ensemble voor bad en douche.
Ensemble Duplex à encastrer pour bain et douche.

950.2503.01.xx
xx.xx: afwerking/finition

950.1603.62.xx
xx.xx: afwerking/finition

Categorie Catégorie		
	01	62
A	646,00	742,00
B	678,00	779,00
C	851,00	1.018,00
D	891,00	1.066,00
E	1.255,00	1.404,00

Categorieën - Catégories: p. 146

Wandmengkraan voor douche.

Mélangeur mural pour douche.



950.2525.01.xx





950.1625.62.xx

950.2525.01.xx

xx.xx: afwerking/finition

950.1625.62.xx

xx.xx: afwerking/finition

Categorie Catégorie	 01	 62
A	232,00	283,00
B	243,00	297,00
C	283,00	397,00
D	296,00	416,00
E	422,00	527,00

Categorieën - Catégories: p. 146

Douche ensemble bestaande uit:
 Douche mengkraan 2525 of 1625
 Douchekolom met hoofddouche dia. 200 mm
 Manuele reinigingsfunctie
 Automatische omschakelaar, handdouche, doucheslang en houder

Ensemble douche comprenant:
 Mélangeur douche 2525 ou 1625
 Colonne de douche avec douche de tête dia. 200 mm
 Fonction de nettoyage manuel
 Inverseur automatique, douchette, flexible et support douchette



950.2525E.01.xx





950.1625E.62.xx

950.2525E.01.xx

xx.xx: afwerking/finition

950.1625E.62.xx

xx.xx: afwerking/finition

Categorie Catégorie	 01	 62
A	846,00	897,00
B	1.293,00	1.340,00
C	1.849,00	1.954,00
D	1.937,00	2.046,00
E	2.224,00	2.320,00





Categorieën - Catégories: p. 146

ANTICALK



Greep keuze voor de Teide reeks - Choix des poignées pour la série Teide

				
Teide 45 Greep in messing Croisillon en laiton	Teide 05 Greep in messing Poignée en laiton	Teide 30 Greep in messing Poignée en laiton	Teide 39W Greep in porselein Poignée en porcelaine	Teide 31 Greep in porselein Poignée en porcelaine

			
Teide 17 Greep in kristal Poignée en cristal	Teide 32 Greep in kristal Poignée en cristal	Teide 15 Greep in kristal Croisillon en cristal	

Crystals in Nicolazzi products are part of SWAROVSKI ELEMENTS Collection

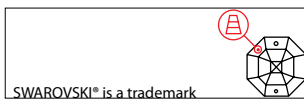

De SWAROVSKI ELEMENTS handtekening is de verzekering voor oorsprong en kwaliteit. Elk SWAROVSKI ELEMENTS component heeft het permanent SWAROVSKI® handtekening.

La signature SWAROVSKI ELEMENTS est l'assurance d'origine et de qualité. Chaque composant SWAROVSKI ELEMENTS porte la signature permanente SWAROVSKI®.



The SWAROVSKI ELEMENTS signature is the assurance of original quality. Every SWAROVSKI ELEMENTS component carries the permanent SWAROVSKI® signature.



950.1932.xx.xx
xx:xx: greep/poignée
xx:xx: afwerking/finition

Wastafelmengkraan met vaste uitloop en automatische lediging. Enkel beschikbaar met greep 45 of 15.

Mélangeur pour lavabo avec bec fixe et vidage automatique. Uniquement disponible avec croisillon 45 ou 15.

Categorie Catégorie		
A	809,00	809,00
B	850,00	850,00
C	1.110,00	1.110,00
D	1.163,00	1.163,00
E	1.556,00	1.556,00









Categorieën - Catégories: p. 146



950.1908.xx.xx
xx:xx: greep/poignée
xx:xx: afwerking/finition

Drie gats wastafelmengkraan met vaste uitloop en automatische lediging.

Batterie 3 trous pour lavabo avec bec fixe et vidage automatique.

Categorie Catégorie								
A	809,00	674,00	674,00	794,00	794,00	809,00	809,00	809,00
B	850,00	708,00	708,00	834,00	834,00	850,00	850,00	850,00
C	1.110,00	889,00	889,00	1.094,00	1.094,00	1.110,00	1.110,00	1.110,00
D	1.163,00	932,00	932,00	1.146,00	1.146,00	1.163,00	1.163,00	1.163,00
E	1.556,00	1.300,00	1.300,00	1.542,00	1.542,00	1.556,00	1.556,00	1.556,00

Categorieën - Catégories: p. 146

950.1977.xx.xx

Wandmengkraan met vaste uitloop, zonder lediging.

xx.xx: greep/poignée
xx.xx: afwerking/finition

Mélangeur mural avec bec fixe, sans vidage.



Categorie Catégorie								
A	809,00	674,00	674,00	794,00	794,00	809,00	809,00	809,00
B	850,00	708,00	708,00	834,00	834,00	850,00	850,00	850,00
C	1.110,00	965,00	965,00	1.094,00	1.094,00	1.110,00	1.110,00	1.110,00
D	1.163,00	1.011,00	1.011,00	1.146,00	1.146,00	1.163,00	1.163,00	1.163,00
E	1.556,00	1.419,00	1.419,00	1.542,00	1.542,00	1.556,00	1.556,00	1.556,00

Categorieën - Catégories: p. 146

950.1934.xx.xx

Bidetmengkraan met vaste uitloop, oriënteerbare straal en automatische lediging. Enkel beschikbaar met greep 45 of 15.

xx.xx: greep/poignée
xx.xx: afwerking/finition

Mélangeur pour bidet avec bec fixe, jet orientable et vidage automatique. Uniquement disponible avec croisillon 45 ou 15.



Categorie Catégorie		
A	809,00	809,00
B	850,00	850,00
C	1.110,00	1.110,00
D	1.163,00	1.163,00
E	1.556,00	1.556,00

Categorieën - Catégories: p. 146

950.1901.xx.xx

Bad/Douche mengkraan met omstelling, handdouche, houder en doucheslang.

xx.xx: greep/poignée
xx.xx: afwerking/finition

Mélangeur mural bain/douche avec inverseur, comprenant : flexible, douchette et support.



Categorie Catégorie								
A	1.094,00	912,00	912,00	1.034,00	1.034,00	1.049,00	1.049,00	1.049,00
B	1.149,00	958,00	958,00	1.085,00	1.085,00	1.101,00	1.101,00	1.101,00
C	1.565,00	1.302,00	1.302,00	1.435,00	1.435,00	1.448,00	1.448,00	1.448,00
D	1.639,00	1.365,00	1.365,00	1.503,00	1.503,00	1.516,00	1.516,00	1.516,00
E	2.134,00	1.779,00	1.779,00	1.901,00	1.901,00	1.913,00	1.913,00	1.913,00

Categorieën - Catégories: p. 146

Opties voor badrandmontage:

Options pour installation sur bord de bain:



Stande koppelingen
Raccords colonnettes
950.5576L.xx
p. 284



Afwerkingsset voor toevoerbuizen
Set de finition pour tubes d'alimentation
780.91015
p. 284

Opties voor vloermontage:

Options pour montage au sol:



Stande koppelingen
Raccords colonnettes
950.5574.xx
p. 283



Versteving voor koppelingen
Renfort pour colonnettes
480.00499
p. 283











Versteving voor koppelingen
Renfort pour colonnettes
480.00495
p. 283



950.1904.xx.xx 4 gats mengkraan voor badrandmontage met vaste uitloop, automatische omstelling, handdouche en doucheslang.

xx:xx: greep/poignée
xx:xx: afwerking/finition

Ensemble bain/douche 4 trous, montage sur bord de bain avec bec fixe, inverseur automatique, douchette et flexible.

Categorie Catégorie								
A	1.304,00	1.088,00	1.088,00	1.415,00	1.415,00	1.430,00	1.430,00	1.430,00
B	1.369,00	1.143,00	1.143,00	1.486,00	1.486,00	1.501,00	1.501,00	1.501,00
C	1.829,00	1.524,00	1.524,00	1.870,00	1.870,00	1.884,00	1.884,00	1.884,00
D	1.916,00	1.597,00	1.597,00	1.960,00	1.960,00	1.973,00	1.973,00	1.973,00
E	2.445,00	2.039,00	2.039,00	2.312,00	2.312,00	2.326,00	2.326,00	2.326,00









Categorieën - Catégories: p. 146



950.1903.xx.xx Inbouw duplex ensemble voor bad en douche.

xx:xx: greep/poignée
xx:xx: afwerking/finition

Ensemble Duplex à encastrer pour bain et douche.

Categorie Catégorie								
A	1.345,00	1.122,00	1.122,00	1.286,00	1.286,00	1.298,00	1.298,00	1.298,00
B	1.412,00	1.178,00	1.178,00	1.350,00	1.350,00	1.363,00	1.363,00	1.363,00
C	1.834,00	1.527,00	1.527,00	1.656,00	1.656,00	1.671,00	1.671,00	1.671,00
D	1.920,00	1.600,00	1.600,00	1.735,00	1.735,00	1.750,00	1.750,00	1.750,00
E	2.447,00	2.040,00	2.040,00	2.183,00	2.183,00	2.197,00	2.197,00	2.197,00









Categorieën - Catégories: p. 146



950.1925.xx.xx Wandmengkraan voor douche.

xx:xx: greep/poignée
xx:xx: afwerking/finition

Mélangeur mural pour douche.

Categorie Catégorie								
A	452,00	316,00	316,00	437,00	437,00	452,00	452,00	452,00
B	475,00	332,00	332,00	459,00	459,00	475,00	475,00	475,00
C	621,00	455,00	455,00	603,00	603,00	621,00	621,00	621,00
D	650,00	477,00	477,00	631,00	631,00	650,00	650,00	650,00
E	870,00	668,00	668,00	850,00	850,00	870,00	870,00	870,00

Categorieën - Catégories: p. 146











950.1925E.xx.xx

xxxx: greep/poignée
xx.xx: afwerking/finition

Douche ensemble bestaande uit:
Douche mengkraan 1925
Douchekolom met hoofddouche dia. 200 mm
Manuele reinigingsfunctie
Automatische omschakelaar, handdouche, doucheslang en houder

Ensemble douche comprenant:
Mélangeur douche 1925
Colonne de douche avec douche de tête dia. 200 mm
Fonction de nettoyage manuel
Inverseur automatique, douchette, flexible et support douchette

Categorie Catégorie	 45	 05	 30	 39W	 31	 17	 32	 15
A	1.015,00	879,00	879,00	1.000,00	1.000,00	1.015,00	1.015,00	1.015,00
B	1.533,00	1.397,00	1.397,00	1.518,00	1.518,00	1.533,00	1.533,00	1.533,00
C	2.210,00	2.045,00	2.045,00	2.192,00	2.192,00	2.210,00	2.210,00	2.210,00
D	2.315,00	2.142,00	2.142,00	2.297,00	2.297,00	2.315,00	2.315,00	2.315,00
E	2.707,00	2.505,00	2.505,00	2.687,00	2.687,00	2.707,00	2.707,00	2.707,00

Categorieën - Catégories: p. 146

ANTICALK



KRAANWERK
ROBINETTERIE











950.4917E.xx.xx

xxxx: greep/poignée
xx.xx: afwerking/finition

Volledig douche ensemble bestaande uit:
Douche thermostaat 4917
Douchekolom met hoofddouche dia. 200 mm, automatische omschakelaar,
handdouche, doucheslang en houder

Ensemble douche complet comprenant:
Mitigeur thermostatique douche 4917
Colonne de douche avec douche de tête dia. 200 mm, inverseur automatique,
douchette, flexible et support douchette

Categorie Catégorie	 45	 05	 30	 39W	 31	 17	 32	 15
A	1.961,00	1.729,00	1.689,00	1.792,00	1.694,00	1.805,00	1.782,00	1.805,00
B	2.479,00	2.247,00	2.359,00	2.310,00	2.212,00	2.323,00	2.300,00	2.323,00
C	3.576,00	3.244,00	3.188,00	3.373,00	3.194,00	3.388,00	3.270,00	3.388,00
D	3.746,00	3.399,00	3.340,00	3.534,00	3.346,00	3.549,00	3.426,00	3.549,00
E	3.988,00	3.630,00	3.566,00	3.819,00	3.576,00	3.836,00	3.631,00	3.836,00

Categorieën - Catégories: p. 146

BAR	L/min
1,50	26,30
2,00	30,60
2,50	33,35



950.C7912
T°
Zie pagina - Voir page: p. 289

ANTICALK





950.4910

Inbouwlichaam thermostatische douche mengkraan 3/4", 1 uitgang met 3/4" stopkraan.

Corps d'encastrement mitigeur thermostatique douche 3/4", 1 sortie avec robinet d'arrêt 3/4".

950.4910

651,00

BAR	L/min
1,50	26,30
2,00	30,60
2,50	33,35



950.C7912
T°

Zie pagina - Voir page: p. 289

950.4909.xx.xx

Afwerkingsset voor thermostatische inbouw mengkraan 4910.

xx.xx: greep/poignée
xx.xx: afwerking/finition

Set de finition pour mitigeur thermostatique encastré 4910.

Categorie Catégorie								
	45	05	30	39W	31	17	32	15
A	446,00	372,00	334,00	490,00	340,00	504,00	477,00	504,00
B	469,00	391,00	351,00	515,00	357,00	529,00	500,00	529,00
C	988,00	821,00	764,00	952,00	773,00	965,00	849,00	965,00
D	1.035,00	861,00	800,00	997,00	809,00	1.011,00	890,00	1.011,00
E	1.102,00	917,00	858,00	1.102,00	867,00	1.116,00	918,00	1.116,00

Categorieën - Catégories: p. 146



950.4913

Inbouwlichaam thermostatische douche mengkraan 3/4", 1 uitgang zonder stopkraan.

Corps d'encastrement mitigeur thermostatique douche 3/4", 1 sortie sans robinet d'arrêt.

950.4913

573,00

BAR	L/min
1,50	26,30
2,00	30,60
2,50	33,35



950.C7912
T°

Zie pagina - Voir page: p. 289

950.4914.xx.xx

Afwerkingsset voor thermostatische inbouw mengkraan 4913.

xx.xx: greep/poignée
xx.xx: afwerking/finition

Set de finition pour mitigeur thermostatique encastré 4913.

Categorie Catégorie						
	05	30	39W	31	17	32
A	249,00	229,00	273,00	234,00	282,00	267,00
B	261,00	241,00	287,00	245,00	296,00	281,00
C	610,00	580,00	679,00	584,00	685,00	622,00
D	639,00	607,00	710,00	612,00	716,00	651,00
E	683,00	651,00	776,00	656,00	782,00	683,00

Categorieën - Catégories: p. 146



950.1912.xx.xx
xx:xx: greep/poignée
xx:xx: afwerking/finition

Inbouwstopkraan 1/2" met afwerkingsset.
Robinet d'arrêt encastré 1/2" avec set de finition.

1/2"

Categorie Catégorie								
	45	05	30	39W	31	17	32	15
A	197,00	164,00	164,00	162,00	229,00	235,00	235,00	235,00
B	207,00	172,00	172,00	170,00	241,00	247,00	247,00	247,00
C	254,00	211,00	211,00	219,00	273,00	282,00	282,00	282,00
D	266,00	222,00	222,00	247,00	288,00	296,00	296,00	296,00
E	342,00	285,00	285,00	247,00	345,00	354,00	354,00	354,00

Categorieën - Catégories: p. 146



950.4912.xx.xx
xx:xx: greep/poignée
xx:xx: afwerking/finition

Inbouwstopkraan 3/4" met afwerkingsset.
Robinet d'arrêt encastré 3/4" avec set de finition.

3/4"

Categorie Catégorie								
	45	05	30	39W	31	17	32	15
A	231,00	205,00	205,00	285,00	285,00	293,00	293,00	293,00
B	238,00	211,00	211,00	296,00	296,00	304,00	304,00	304,00
C	337,00	293,00	293,00	325,00	325,00	331,00	331,00	331,00
D	349,00	304,00	304,00	337,00	337,00	343,00	343,00	343,00
E	364,00	316,00	316,00	410,00	410,00	416,00	416,00	416,00

Categorieën - Catégories: p. 146



950.C7040.xx.xx

Inbouw omsteller 1/2" (2 uitgangen) met afwerkingsset.

xx:xx: greep/poignée
xx:xx: afwerking/finition

Inverseur encastré 1/2" (2 sorties) avec set de finition.

Categorie Catégorie								
	45	05	30	39W	31	17	32	15
A	345,00	276,00	276,00	392,00	392,00	392,00	392,00	392,00
B	354,00	283,00	283,00	404,00	404,00	404,00	404,00	404,00
C	425,00	328,00	328,00	486,00	486,00	486,00	486,00	486,00
D	439,00	335,00	335,00	501,00	501,00	501,00	501,00	501,00
E	546,00	383,00	383,00	603,00	603,00	603,00	603,00	603,00

Categorieën - Catégories: p. 146



KRAANWERK
ROBINETTERIE

Greep voor de Liberty reeks - Poignée pour la série Liberty



Liberty
16
Greep in messing
Poignée en laiton

950.1008.16.xx
xx: afwerking/finition

Drie gats wastafelmengkraan met vaste uitloop en automatische lediging.
Batterie 3 trous pour lavabo avec bec fixe et vidage automatique.

Categorie	Catégorie	
		 16
A		985,00
B		1.034,00
C		1.331,00
D		1.395,00
E		1.561,00

Categorieën - Catégories: p. 146

950.1077.16.xx
xx: afwerking/finition

Wandmengkraan met vaste uitloop, zonder lediging.
Mélangeur mural avec bec fixe, sans vidage.

Categorie	Catégorie	
		 16
A		985,00
B		1.034,00
C		1.331,00
D		1.395,00
E		1.568,00

Categorieën - Catégories: p. 146

950.1004.16.xx
xx: afwerking/finition

4 gats mengkraan voor badrandmontage met vaste uitloop, automatische omstelling, handdouche en doucheslang.
Ensemble bain/douche 4 trous, montage sur bord de bain avec bec fixe, inverseur automatique, flexible et douchette.

Categorie	Catégorie	
		 16
A		1.611,00
B		1.691,00
C		2.174,00
D		2.277,00
E		2.561,00

Categorieën - Catégories: p. 146



950.1002.16.xx
xx: afwerking/finition

Bad/douche mengkraan met automatische omschakelaar, met douchegarnituur.
Mélangeur bain/douche avec inverseur automatique, avec garniture de douche.

Categorie Catégorie	16
A	1.088,00
B	1.143,00
C	1.469,00
D	1.539,00
E	1.731,00

Categorieën - Catégories: p. 146

Opties voor vloermontage:
Options pour montage au sol:



Staande koppelingen
Raccords colonnettes
950.5573.xx
p. 283

Versteving voor koppelingen
Renfort pour colonnettes
480.00499
p. 283

Versteving voor koppelingen
Renfort pour colonnettes
480.00495
p. 283

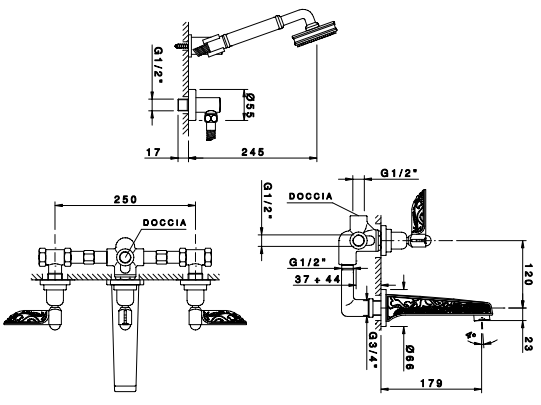

950.1003.16.xx
xx: afwerking/finition

Inbouw duplex ensemble voor bad en douche
Ensemble Duplex à encastrer pour bain et douche

Categorie Catégorie	16
A	1.286,00
B	1.350,00
C	1.735,00
D	1.817,00
E	2.045,00

Categorieën - Catégories: p. 146



950.1025.16.xx
xx: afwerking/finition

Tweegreepsmengkraan voor douche.
Mélangeur douche.

Categorie Catégorie	16
A	707,00
B	743,00
C	955,00
D	1.000,00
E	1.125,00

Categorieën - Catégories: p. 146

950.1025E.16.xx

xx: afwerking/finition

Douche ensemble bestaande uit:
 Douche mengkraan 1025
 Douchekolom met hoofddouche dia. 200 mm
 Manuele reinigingsfunctie
 Automatische omschakelaar, handdouche, doucheslang en houder

Ensemble douche comprenant:
 Mélangeur douche 1025
 Colonne de douche avec douche de tête dia. 200 mm
 Fonction de nettoyage manuel
 Inverseur automatique, douchette, flexible et support douchette

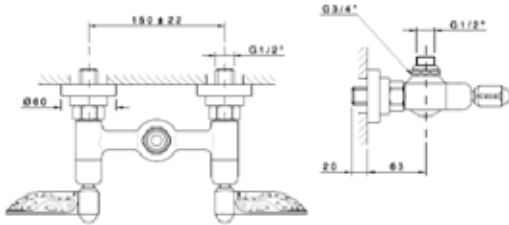
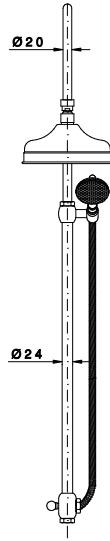
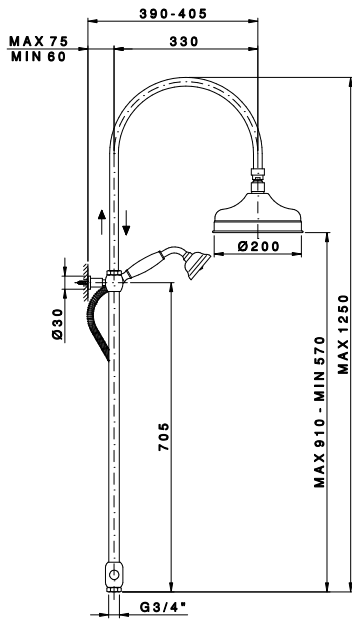

Categorie	Catégorie	
		 16
A		1.270,00
B		1.788,00
C		2.544,00
D		2.666,00
E		2.962,00

Categorieën - Catégories: p. 146

ANTICALK





950.4910

Inbouwlichaam thermostatische douche mengkraan 3/4", 1 uitgang met 3/4" stopkraan.

Corps d'encastrement mitigeur thermostatique douche 3/4", 1 sortie avec robinet d'arrêt 3/4".

950.4910 **651,00**

BAR	L/min
1,50	26,30
2,00	30,60
2,50	33,35



950.C7912

T°

Zie pagina - Voir page: p. 289

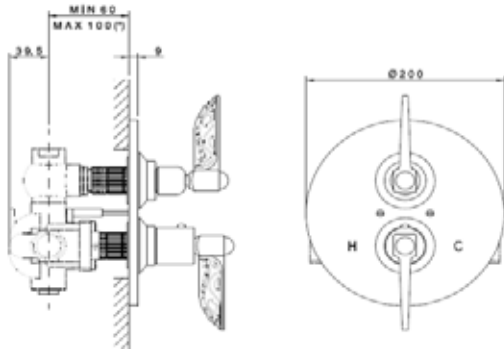

950.4909.16.xx

xx: afwerking/finition

Afwerkingsset voor thermostatische inbouw mengkraan 4910.

Set de finition pour mitigeur thermostatique encastré 4910.

Categorie	Catégorie	
		16
A		642,00
B		674,00
C		1.230,00
D		1.289,00
E		1.421,00

Categorieën - Catégories: p. 146



950.4913

Inbouwlichaam thermostatische douche mengkraan 3/4", 1 uitgang zonder stopkraan.

Corps d'encastrement mitigeur thermostatique douche 3/4", 1 sortie sans robinet d'arrêt.

950.4913 **573,00**

BAR	L/min
1,50	26,30
2,00	30,60
2,50	33,35



950.C7912

T°

Zie pagina - Voir page: p. 289

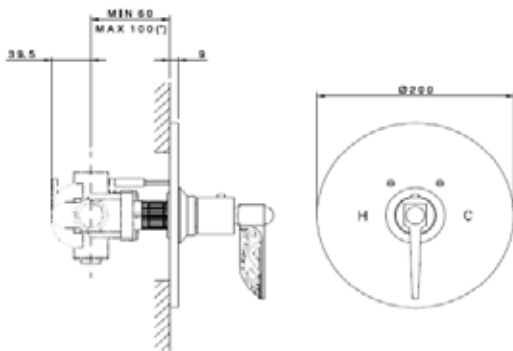

950.4914.16.xx

xx: afwerking/finition

Afwerkingsset voor thermostatische inbouw mengkraan 4913.

Set de finition pour mitigeur thermostatique encastré 4913.

Categorie	Catégorie	
		16
A		542,00
B		569,00
C		1.035,00
D		1.084,00
E		1.199,00

Categorieën - Catégories: p. 146



950.1012.16.xx
xx: afwerking/finition

Inbouwstopkraan 1/2" met afwerkingsset.
Robinet d'arrêt encastré 1/2" avec set de finition.

1/2"

Categorie Catégorie	
	16
A	298,00
B	312,00
C	401,00
D	420,00
E	472,00

Categorieën - Catégories: p. 146



950.4912.16.xx
xx: afwerking/finition

Inbouwstopkraan 3/4" met afwerkingsset.
Robinet d'arrêt encastré 3/4" avec set de finition.

3/4"

Categorie Catégorie	
	16
A	399,00
B	415,00
C	635,00
D	662,00
E	700,00

Categorieën - Catégories: p. 146



950.C7040.16.xx
xx: afwerking/finition

Inbouw omsteller 1/2" (2 uitgangen) met afwerkingsset.
Inverseur encastré 1/2" (2 sorties) avec set de finition.

Categorie Catégorie	
	16
A	405,00
B	426,00
C	478,00
D	502,00
E	718,00

Categorieën - Catégories: p. 146



Greep keuze voor de Impero reeks - Choix des poignées pour la série Impero



Impero
36



Impero
36L

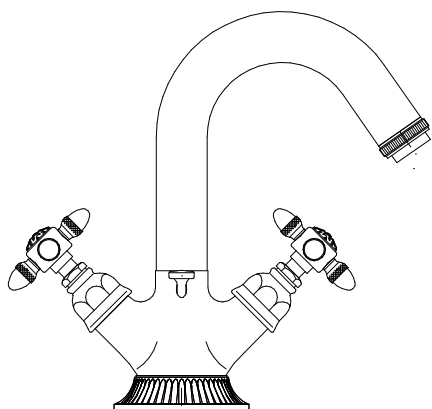

950.1232.36.xx
xx: afwerking/finition

Wastafelmengkraan met draaibare uitloop en automatische lediging.
Enkel beschikbaar met greep 36.

Mélangeur pour lavabo avec bec mobile et vidage automatique.
Uniquement disponible avec poignée 36.

Categorie Catégorie	 36
A	985,00
B	1.034,00
C	1.331,00
D	1.395,00
E	1.561,00



Categorieën - Catégories: p. 146



950.1208.xx.xx
xx: greep/poignée
xx:xx: afwerking/finition

Drie gats wastafelmengkraan met vaste uitloop en automatische lediging.

Batterie 3 trous pour lavabo avec bec fixe et vidage automatique.

Categorie Catégorie	 36	 36L
A	985,00	985,00
B	1.034,00	1.034,00
C	1.331,00	1.331,00
D	1.395,00	1.395,00
E	1.561,00	1.561,00



Categorieën - Catégories: p. 146



950.1277.xx.xx
xx: greep/poignée
xx:xx: afwerking/finition

Wandmengkraan met vaste uitloop, zonder lediging.

Mélangeur mural avec bec fixe, sans vidage.

Categorie Catégorie	 36	 36L
A	985,00	985,00
B	1.034,00	1.034,00
C	1.331,00	1.331,00
D	1.395,00	1.395,00
E	1.561,00	1.561,00

Categorieën - Catégories: p. 146

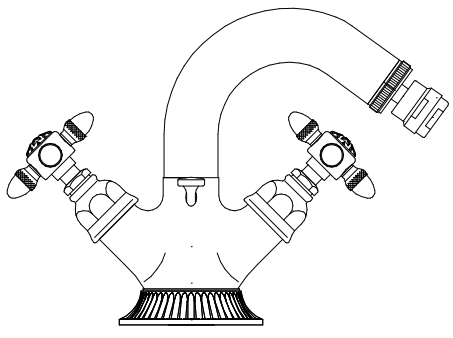

950.1234.36.xx
xx: afwerking/finition

Bidetmengkraan met draaibare uitloop, oriënteerbare straal en automatische lediging. Enkel beschikbaar met greep 36.

Mélangeur pour bidet avec bec mobile, jet orientable et vidage automatique. Uniquement disponible avec poignée 36.

Categorie Catégorie	 36
A	985,00
B	1.034,00
C	1.331,00
D	1.395,00
E	1.561,00



Categorieën - Catégories: p. 146



950.1201.xx.xx
xx.xx: greep/poignée
xx.xx: afwerking/finition

Bad/Douche mengkraan met omstelling, handdouche, houder en doucheslang.

Mélangeur mural bain/douche avec inverseur, comprenant : flexible, douchette et support.

Categorie Catégorie	 36	 36L
A	1.057,00	1.057,00
B	1.109,00	1.109,00
C	1.425,00	1.425,00
D	1.494,00	1.494,00
E	1.677,00	1.677,00

Categorieën - Catégories: p. 146

Opties voor badrandmontage:
Options pour installation sur bord de bain:



Staaende koppelingen
Raccords colonnettes
950.5576L.xx
p. 284



Afwerkingsset voor toevoerbuizen
Set de finition pour tubes d'alimentation
780.91015
p. 284

Opties voor vloermontage:
Options pour montage au sol:



Staaende koppelingen
Raccords colonnettes
950.5574.xx
p. 283



Versteving voor koppelingen
Renfort pour colonnettes
480.00499
p. 283





Versteving voor koppelingen
Renfort pour colonnettes
480.00495
p. 283



950.1204.xx.xx
xx.xx: greep/poignée
xx.xx: afwerking/finition

4 gats mengkraan voor badrandmontage met vaste uitloop, automatische omstelling, handdouche en doucheslang.

Ensemble bain/douche 4 trous, montage sur bord de bain avec bec fixe, inverseur automatique, douchette et flexible.

Categorie Catégorie	 36	 36L
A	1.611,00	1.611,00
B	1.691,00	1.691,00
C	2.174,00	2.174,00
D	2.277,00	2.277,00
E	2.561,00	2.561,00

Categorieën - Catégories: p. 146



950.1203.xx.xx
 xxx: greep/poignée
 xx: afwerking/finition

Inbouw duplex ensemble voor bad en douche.
 Ensemble Duplex à encastrer pour bain et douche.

Categorie	36	36L
A	1.286,00	1.286,00
B	1.350,00	1.350,00
C	1.735,00	1.735,00
D	1.817,00	1.817,00
E	2.045,00	2.045,00

Categorieën - Catégories: p. 146



950.1225.xx.xx
 xxx: greep/poignée
 xx: afwerking/finition

Wandmengkraan voor douche.
 Mélangeur mural pour douche.

Categorie	36	36L
A	707,00	707,00
B	743,00	743,00
C	955,00	955,00
D	1.000,00	1.000,00
E	1.125,00	1.125,00

Categorieën - Catégories: p. 146



950.1225E.xx.xx
 xxx: greep/poignée
 xx: afwerking/finition

Douche ensemble bestaande uit:
 Douche mengkraan 1225
 Douchekolom met hoofddouche dia. 200 mm
 Manuele reinigingsfunctie
 Automatische omschakelaar, handdouche, doucheslang en houder

Ensemble douche comprenant:
 Mélangeur douche 1225
 Colonne de douche avec douche de tête dia. 200 mm
 Fonction de nettoyage manuel
 Inverseur automatique, douchette, flexible et support douchette

Categorie	36	36L
A	1.270,00	1.270,00
B	1.788,00	1.788,00
C	2.544,00	2.544,00
D	2.666,00	2.666,00
E	2.962,00	2.962,00

Categorieën - Catégories: p. 146

ANTICALK







950.4917E.xx.xx

xx.xx: greep/poignée
xx.xx: afwerking/finition

Volledig douche ensemble bestaande uit:
Douche thermostaat 4917
Douchekolom met hoofddouche dia. 200 mm, automatische omschakelaar, handdouche, doucheslang en houder

Ensemble douche complet comprenant:
Mitigeur thermostatique douche 4917
Colonne de douche avec douche de tête dia. 200 mm, inverseur automatique, douchette, flexible et support douchette

Categorie Catégorie		
	36	36L
A	2.002,00	2.002,00
B	2.520,00	2.520,00
C	3.630,00	3.630,00
D	3.803,00	3.803,00
E	4.042,00	4.042,00

Categorieën - Catégories: p. 146

BAR	L/min
1,50	26,30
2,00	30,60
2,50	33,35



950.C7912
T°

Zie pagina - Voir page: p. 289



ANTICALK



950.4910

Inbouwlichaam thermostatische douche mengkraan 3/4", 1 uitgang met 3/4" stopkraan.

Corps d'encastrement mitigeur thermostatique douche 3/4", 1 sortie avec robinet d'arrêt 3/4".

950.4910 | | | **651,00**

BAR	L/min
1,50	26,30
2,00	30,60
2,50	33,35



950.C7912
T°



Zie pagina - Voir page: p. 289

950.4909.xx.xx

xx.xx: greep/poignée
xx.xx: afwerking/finition

Afwerkingsset voor thermostatische inbouw mengkraan 4910.

Set de finition pour mitigeur thermostatique encastré 4910.

Categorie Catégorie		
	36	36L
A	642,00	642,00
B	674,00	674,00
C	1.230,00	1.230,00
D	1.289,00	1.289,00
E	1.421,00	1.421,00

Categorieën - Catégories: p. 146



950.4913

Inbouwlichaam thermostatische douche mengkraan 3/4", 1 uitgang zonder stopkraan.

Corps d'encastrement mitigeur thermostatique douche 3/4", 1 sortie sans robinet d'arrêt.

950.4913

573,00

BAR	L/min
1,50	26,30
2,00	30,60
2,50	33,35



950.C7912

T°

Zie pagina - Voir page: p. 289

950.4914.36L.xx

xx: afwerking/finition

Afwerkingsset voor thermostatische inbouw mengkraan 4913.

Set de finition pour mitigeur thermostatique encastré 4913.

Categorie
Catégorie



36L

A	542,00
B	569,00
C	1.035,00
D	1.084,00
E	1.199,00

Categorieën - Catégories: p. 146



950.1212.xx.xx

xx: greep/poignée
xx: afwerking/finition

Inbouwstopkraan 1/2" met afwerkingsset.

Robinet d'arrêt encastré 1/2" avec set de finition.

1/2"

Categorie Catégorie	36	36L
A	298,00	298,00
B	312,00	312,00
C	401,00	401,00
D	420,00	420,00
E	472,00	472,00

Categorieën - Catégories: p. 146



950.4912.xx.xx
xx.xx: greep/poignée
xx.xx: afwerking/finition

Inbouwstopkraan 3/4" met afwerkingsset.
Robinet d'arrêt encastré 3/4" avec set de finition.

3/4"

Categorie Catégorie	36	36L
A	399,00	399,00
B	415,00	415,00
C	636,00	636,00
D	662,00	662,00
E	700,00	700,00

Categorieën - Catégories: p. 146



950.C7040.xx.xx
xx.xx: greep/poignée
xx.xx: afwerking/finition

Inbouw omsteller 1/2" (2 uitgangen) met afwerkingsset.
Inverseur encastré 1/2" (2 sorties) avec set de finition.

Categorie Catégorie	36	36L
A	458,00	458,00
B	481,00	481,00
C	597,00	597,00
D	627,00	627,00
E	915,00	915,00

Categorieën - Catégories: p. 146





Volledig douche ensemble bestaande uit :
Douche thermostatische mengkraan
Douchekolom met hoofddouche dia. 22 cm, automatische omschakelaar,
doucheslang en verstelbare houder.

Ensemble douche complet comprenant :
Mitigeur thermostatique douche
Colonne de douche avec douche de tête dia. 22 cm, inverseur automatique,
douchette, flexible et support coulissant.

460.002000.CR	Chroom	CR	Chromé	1.284,00
460.002000.OG	Oud Messing	OG	Laiton Vieilli	1.412,00
460.002000.NL	Blinkend Nikkel	NL	Nickel Brillant	1.412,00
460.002000.NS	Geborsteld Nikkel	NS	Nickel Brossé	1.733,00
460.002000.BZ	Brons	BZ	Bronze	1.733,00



460.0RIC007



460.0RIC059
T°

Zie pagina 290
Voir page 290



Volledig douche ensemble bestaande uit :
Douche thermostatische mengkraan
Douchekolom met hoofddouche dia. 22 cm, automatische omschakelaar,
doucheslang en verstelbare houder.

Ensemble douche complet comprenant :
Mitigeur thermostatique douche
Colonne de douche avec douche de tête dia. 22 cm, inverseur automatique,
douchette, flexible et support coulissant.

460.001826.CR	Chroom	CR	Chromé	1.070,00
460.001826.NL	Blinkend Nikkel	NL	Nickel Brillant	1.177,00
460.001826.NS	Geborsteld Nikkel	NS	Nickel Brossé	1.444,00



460.0RIC032



460.0RIC031
T°

Zie pagina 290
Voir page 290

Symbolen op de functieknoppen:

Bij bestelling kan u aangeven welk symbool u op de functieknoppen wenst. Geef ons de overeenstemmende letter van het symbool per knop door.





Symbole sur les boutons de fonction:





Lors de votre commande, vous pouvez préciser le symbole souhaité sur les boutons de fonction, et ce en mentionnant la lettre désirée par bouton.

460.SYMB **10,00**

Meerprijs voor alle symbolen per afwerkingsplaat
Supplément pour tous les symboles par plaque de finition

-  **A**
Regendouche
Douche pluie
-  **B**
Zachte straal
Jet doux
-  **C**
Waternalddouche
Douche cascade
-  **D**
Zijsproeier
Douchette latérale

-  **E**
Handdouche
Douchette à main
-  **F**
Verstuiver, wandmontage
Nébuliseur, montage mural
-  **G**
Verstuiver, plafonddouche
Nébuliseur, plafond de douche
-  **H**
Dubbele waternalddouche
Douche cascade double

-  **I**
Waternalddouche, wandmontage
Douche cascade, montage mural
-  **L**
Regendouche, perimeter
Douche pluie, périmètre
-  **M**
Centrale regendouche
Douche pluie centrale
-  **N**
Baduitloop
Bec déverseur pour bain



Afwerkingsset en inbouwlichaam thermostatische douche mengkraan met 2 functies.
Met montageset in inox.

Set de finition et corps d'encastrement mitigeur thermostatique avec 2 fonctions.
Avec boîtier d'encastrement en inox.

460.21024.CR	Chroom	CR	Chromé	1.266,00
460.21024.NL	Blinkend Nikkel	NL	Nickel Brillant	1.302,00
460.21024.NS	Geborsteld Nikkel	NS	Nickel Brossé	1.392,00

p (bar)	0,5	1	1,5	2	2,5	3
functie / fonction: 1 (l/min)	18	24	27,5	30	31,5	33
functie / fonction: 2 (l/min)	20	26,5	30	33,5	36,5	39

Symbolen op de functieknoppen?
Symbole(s) sur les boutons de fonction?

Zie pagina 190
Voir page 190

 460.0RIC007

 460.0RIC010
T°

Zie pagina 290
Voir page 290



Afwerkingsset en inbouwlichaam thermostatische douche mengkraan met 3 functies.
Met montageset in inox.

Set de finition et corps d'encastrement mitigeur thermostatique avec 3 fonctions.
Avec boîtier d'encastrement en inox.

460.21034.CR	Chroom	CR	Chromé	1.557,00
460.21034.NL	Blinkend Nikkel	NL	Nickel Brillant	1.603,00
460.21034.NS	Geborsteld Nikkel	NS	Nickel Brossé	1.718,00

p (bar)	0,5	1	1,5	2	2,5	3
functie / fonction: 1 (l/min)	18	24	27,5	30	31,5	33
functie / fonction: 2 (l/min)	20	26,5	30	33,5	36,5	39
functie / fonction: 3 (l/min)	20,5	27	30,5	34	37,5	40

Symbolen op de functieknoppen?
Symbole(s) sur les boutons de fonction?

Zie pagina 190
Voir page 190

 460.0RIC007

 460.0RIC010
T°

Zie pagina 290
Voir page 290

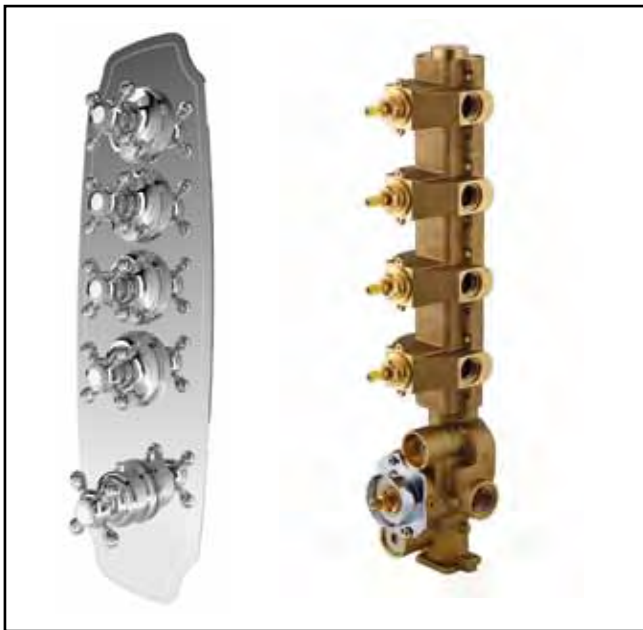

Afwerkingsset en inbouwlichaam thermostatische douche mengkraan met 4 functies.
Met montageset in inox.

Set de finition et corps d'encastrement mitigeur thermostatique avec 4 fonctions.
Avec boîtier d'encastrement en inox.

460.21044.CR	Chroom	CR	Chromé	1.838,00
460.21044.NL	Blinkend Nikkel	NL	Nickel Brillant	1.893,00
460.21044.NS	Geborsteld Nikkel	NS	Nickel Brossé	2.030,00

p (bar)	0,5	1	1,5	2	2,5	3
functie / fonction: 1 (l/min)	18	24	27,5	30	31,5	33
functie / fonction: 2 (l/min)	20	26,5	30	33,5	36,5	39
functie / fonction: 3 (l/min)	20,5	27	30,5	34	37,5	40
functie / fonction: 4 (l/min)	21	27,5	31	34,5	38	40

Symbolen op de functieknoppen?

Symbole(s) sur les boutons de fonction?

Zie pagina 190

Voir page 190



460.0RIC007



460.0RIC010
T°

Zie pagina 290
Voir page 290

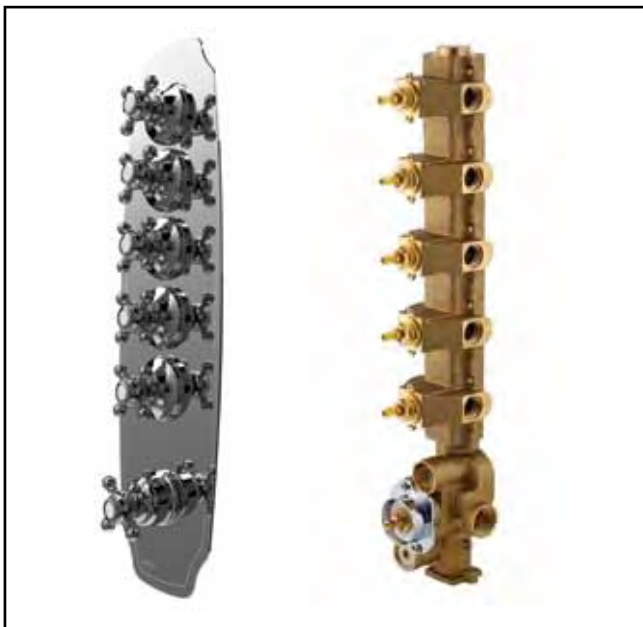

Afwerkingsset en inbouwlichaam thermostatische douche mengkraan met 5 functies.
Met montageset in inox.

Set de finition et corps d'encastrement mitigeur thermostatique avec 5 fonctions.
Avec boîtier d'encastrement en inox.

460.21054.CR	Chroom	CR	Chromé	2.099,00
460.21054.NL	Blinkend Nikkel	NL	Nickel Brillant	2.160,00
460.21054.NS	Geborsteld Nikkel	NS	Nickel Brossé	2.314,00

p (bar)	0,5	1	1,5	2	2,5	3
functie / fonction: 1 (l/min)	18	24	27,5	30	31,5	33
functie / fonction: 2 (l/min)	20	26,5	30	33,5	36,5	39
functie / fonction: 3 (l/min)	20,5	27	30,5	34	37,5	40
functie / fonction: 4 (l/min)	21	27,5	31	34,5	38	40
functie / fonction: 5 (l/min)	21	27,5	31	34,5	38	40

Symbolen op de functieknoppen?

Symbole(s) sur les boutons de fonction?

Zie pagina 190

Voir page 190



460.0RIC007



460.0RIC010
T°

Zie pagina 290
Voir page 290

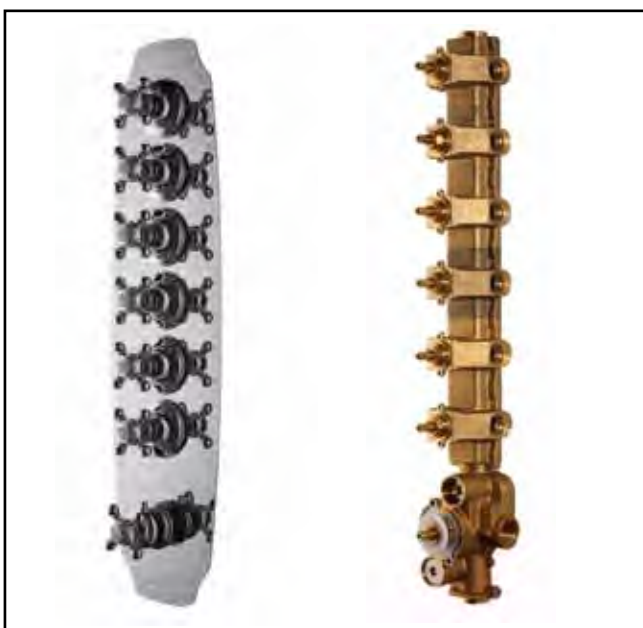

Afwerkingsset en inbouwlichaam thermostatische douche mengkraan met 6 functies.
Met montageset in inox.

Set de finition et corps d'encastrement mitigeur thermostatique avec 6 fonctions.
Avec boîtier d'encastrement en inox.

460.21064.CR	Chroom	CR	Chromé	2.404,00
460.21064.NL	Blinkend Nikkel	NL	Nickel Brillant	2.474,00
460.21064.NS	Geborsteld Nikkel	NS	Nickel Brossé	2.650,00

p (bar)	0,5	1	1,5	2	2,5	3
functie / fonction: 1 (l/min)	18	24	27,5	30	31,5	33
functie / fonction: 2 (l/min)	20	26,5	30	33,5	36,5	39
functie / fonction: 3 (l/min)	20,5	27	30,5	34	37,5	40
functie / fonction: 4 (l/min)	21	27,5	31	34,5	38	40
functie / fonction: 5 (l/min)	21	27,5	31	34,5	38	40
functie / fonction: 6 (l/min)	21	28	31	35	38	41

Symbolen op de functieknoppen?

Symbole(s) sur les boutons de fonction?

Zie pagina 190

Voir page 190



460.0RIC007



460.0RIC010
T°

Zie pagina 290
Voir page 290

Afwerkingsset en inbouwlichaam thermostatische douche mengkraan met omschakelaar 2 functies (niet tegelijkertijd) en stop.

Set de finition et corps d'encastrement mitigeur thermostatique avec inverseur 2 fonctions (non simultanément) et arrêt.

460.21225.CR	Chroom	CR	Chromé	711,00
460.21225.NL	Blinkend Nikkel	NL	Nickel Brillant	743,00
460.21225.NS	Geborsteld Nikkel	NS	Nickel Brossé	824,00

Afwerkingsset en inbouwlichaam thermostatische douche mengkraan met omschakelaar 3 functies (niet tegelijkertijd) en stop.

Set de finition et corps d'encastrement mitigeur thermostatique avec inverseur 3 fonctions (non simultanément) et arrêt.

460.21235.CR	Chroom	CR	Chromé	768,00
460.21235.NL	Blinkend Nikkel	NL	Nickel Brillant	801,00
460.21235.NS	Geborsteld Nikkel	NS	Nickel Brossé	882,00

p (bar)	0,5	1	2	3
functie / fonction: 2 (l/min)	7,5	11	16	20
functie / fonction: 3 (l/min)	8,2	12,3	18	22,4

Symbolen op de functieknoppen?

Zie pagina 190

Symbole(s) sur les boutons de fonction?

Voir page 190



460.0RIC047
2 functies / fonctions



460.0RIC048
3 functies / fonctions



460.0RIC046
T°
Zie pagina - Voir page 290

Afwerkingsset en inbouwlichaam thermostatische douche mengkraan met omschakelaar 4 functies (tot 2 functies tegelijkertijd) en stop.

Set de finition et corps d'encastrement mitigeur thermostatique avec inverseur 4 fonctions (jusqu'à 2 fonctions simultanément) et arrêt.

460.21245.CR	Chroom	CR	Chromé	1.009,00
460.21245.NL	Blinkend Nikkel	NL	Nickel Brillant	1.055,00
460.21245.NS	Geborsteld Nikkel	NS	Nickel Brossé	1.170,00

Afwerkingsset en inbouwlichaam thermostatische douche mengkraan met omschakelaar 5 functies (tot 2 functies tegelijkertijd) en stop.

Set de finition et corps d'encastrement mitigeur thermostatique avec inverseur 5 fonctions (jusqu'à 2 fonctions simultanément) et arrêt.

460.21255.CR	Chroom	CR	Chromé	1.073,00
460.21255.NL	Blinkend Nikkel	NL	Nickel Brillant	1.119,00
460.21255.NS	Geborsteld Nikkel	NS	Nickel Brossé	1.234,00

Afwerkingsset en inbouwlichaam thermostatische douche mengkraan met omschakelaar 6 functies (tot 2 functies tegelijkertijd) en stop.

Set de finition et corps d'encastrement mitigeur thermostatique avec inverseur 6 fonctions (jusqu'à 2 fonctions simultanément) et arrêt.

460.21265.CR	Chroom	CR	Chromé	1.132,00
460.21265.NL	Blinkend Nikkel	NL	Nickel Brillant	1.178,00
460.21265.NS	Geborsteld Nikkel	NS	Nickel Brossé	1.293,00

p (bar)	0,5	1	2	3
functie / fonction: 2 (l/min)	7,5	11	16	20
functie / fonction: 3 (l/min)	8,2	12,3	18	22,4

Symbolen op de functieknoppen?

Zie pagina 190

Symbole(s) sur les boutons de fonction?

Voir page 190



460.0RIC047
2 functies / fonctions



460.0RIC048
3 functies / fonctions



460.0RIC046
T°
Zie pagina - Voir page 290

Afwerkingsset en inbouwlichaam thermostatische douche mengkraan met omschakelaar 2 functies (niet tegelijkertijd) en stop.

Set de finition et corps d'encastrement mitigeur thermostatique avec inverseur 2 fonctions (non simultanément) et arrêt.

460.21225/O.CR	Chroom	CR	Chromé	711,00
460.21225/O.NL	Blinkend Nikkel	NL	Nickel Brillant	743,00
460.21225/O.NS	Geborsteld Nikkel	NS	Nickel Brossé	824,00

Afwerkingsset en inbouwlichaam thermostatische douche mengkraan met omschakelaar 3 functies (niet tegelijkertijd) en stop.

Set de finition et corps d'encastrement mitigeur thermostatique avec inverseur 3 fonctions (non simultanément) et arrêt.

460.21235/O.CR	Chroom	CR	Chromé	768,00
460.21235/O.NL	Blinkend Nikkel	NL	Nickel Brillant	801,00
460.21235/O.NS	Geborsteld Nikkel	NS	Nickel Brossé	882,00

p (bar)	0,5	1	2	3
functie / fonction: 2 (l/min)	7,5	11	16	20
functie / fonction: 3 (l/min)	8,2	12,3	18	22,4

Symbolen op de functieknoppen?

Symbole(s) sur les boutons de fonction?

Zie pagina 190

Voir page 190



460.0RIC047
2 functies / fonctions



460.0RIC048
3 functies / fonctions



460.0RIC046
T°
Zie pagina - Voir page 290

Afwerkingsset en inbouwlichaam thermostatische douche mengkraan met omschakelaar 4 functies (tot 2 functies tegelijkertijd) en stop.

Set de finition et corps d'encastrement mitigeur thermostatique avec inverseur 4 fonctions (jusqu'à 2 fonctions simultanément) et arrêt.

460.21245/O.CR	Chroom	CR	Chromé	1.009,00
460.21245/O.NL	Blinkend Nikkel	NL	Nickel Brillant	1.055,00
460.21245/O.NS	Geborsteld Nikkel	NS	Nickel Brossé	1.170,00

Afwerkingsset en inbouwlichaam thermostatische douche mengkraan met omschakelaar 5 functies (tot 2 functies tegelijkertijd) en stop.

Set de finition et corps d'encastrement mitigeur thermostatique avec inverseur 5 fonctions (jusqu'à 2 fonctions simultanément) et arrêt.

460.21255/O.CR	Chroom	CR	Chromé	1.073,00
460.21255/O.NL	Blinkend Nikkel	NL	Nickel Brillant	1.119,00
460.21255/O.NS	Geborsteld Nikkel	NS	Nickel Brossé	1.234,00

Afwerkingsset en inbouwlichaam thermostatische douche mengkraan met omschakelaar 6 functies (tot 2 functies tegelijkertijd) en stop.

Set de finition et corps d'encastrement mitigeur thermostatique avec inverseur 6 fonctions (jusqu'à 2 fonctions simultanément) et arrêt.

460.21265/O.CR	Chroom	CR	Chromé	1.132,00
460.21265/O.NL	Blinkend Nikkel	NL	Nickel Brillant	1.178,00
460.21265/O.NS	Geborsteld Nikkel	NS	Nickel Brossé	1.293,00

p (bar)	0,5	1	2	3
functie / fonction: 2 (l/min)	7,5	11	16	20
functie / fonction: 3 (l/min)	8,2	12,3	18	22,4

Symbolen op de functieknoppen?

Symbole(s) sur les boutons de fonction?

Zie pagina 190

Voir page 190





460.0RIC047
2 functies / fonctions





460.0RIC048
3 functies / fonctions





460.0RIC046
T°
Zie pagina - Voir page 290

	Handdouche met 5 straalsoorten en messing handgreep. Douchette avec 5 jets et poignée laiton.		ANTICALK 	460.52000.CR	Chroom	CR	Chromé	129,00
	460.52000.NL	Blinkend Nikkel		NL	Nickel Brillant	142,00		
				460.52000.NS	Geborsteld Nikkel	NS	Nickel Brossé	175,00

	Handdouche met witte handgreep. Anti kalk. Douchette avec poignée blanche. Anti calcaire.		ANTICALK 	460.45220.CR	Chroom	CR	Chromé	90,00
	460.45220.NL	Blinkend Nikkel		NL	Nickel Brillant	101,00		
				460.45220.NS	Geborsteld Nikkel	NS	Nickel Brossé	136,00

	Handdouche met witte handgreep. Douchette avec poignée blanche.		950.C7104.xx	Categorie	A	Catégorie	90,00
					Categorie	B	Catégorie
				Categorie	C	Catégorie	136,00
				Categorie	D	Catégorie	142,00
				Categorie	E	Catégorie	179,00
Categorieën - Catégories: p. 146							

	Handdouche met zwarte handgreep. Douchette avec poignée noire.		950.C7104Bxx	Categorie	A	Catégorie	101,00
					Categorie	B	Catégorie
				Categorie	C	Catégorie	136,00
				Categorie	D	Catégorie	142,00
				Categorie	E	Catégorie	179,00
Categorieën - Catégories: p. 146							

	Handdouche met messing handgreep. Douchette avec poignée laiton.		950.C7104M.xx	Categorie	A	Catégorie	90,00
					Categorie	B	Catégorie
				Categorie	C	Catégorie	136,00
				Categorie	D	Catégorie	142,00
				Categorie	E	Catégorie	179,00
Categorieën - Catégories: p. 146							

Handdouche met witte handgreep.
Douchette avec poignée blanche.



950.C7110.xx

Categorie	A	Catégorie	66,00
Categorie	B	Catégorie	70,00
Categorie	C	Catégorie	91,00
Categorie	D	Catégorie	96,00
Categorie	E	Catégorie	109,00

Categorieën - Catégories: p. 146

Handdouche met messing handgreep.
Douchette avec poignée laiton.



950.C7111.xx

Categorie	A	Catégorie	63,00
Categorie	B	Catégorie	66,00
Categorie	C	Catégorie	89,00
Categorie	D	Catégorie	94,00
Categorie	E	Catégorie	108,00

Categorieën - Catégories: p. 146

Doucheslang 1/2" x 1/2" 100 cm.
Flexible 1/2" x 1/2" 100 cm



950.C7096.xx

Categorie	A	Catégorie	31,00
Categorie	B	Catégorie	33,00
Categorie	C	Catégorie	104,00
Categorie	D	Catégorie	109,00
Categorie	E	Catégorie	132,00

Categorieën - Catégories: p. 146

Doucheslang 1/2" x 1/2" conisch 150 cm
Flexible 1/2" x 1/2" conique 150 cm



950.C7097.xx

Categorie	A	Catégorie	43,00
Categorie	B	Catégorie	45,00
Categorie	C	Catégorie	131,00
Categorie	D	Catégorie	137,00
Categorie	E	Catégorie	166,00

Categorieën - Catégories: p. 146

Doucheslang 1/2" x 1/2" conisch 200 cm
Flexible 1/2" x 1/2" conique 200 cm



950.C7098.xx

Categorie	A	Catégorie	55,00
Categorie	B	Catégorie	57,00
Categorie	C	Catégorie	205,00
Categorie	D	Catégorie	215,00
Categorie	E	Catégorie	237,00

Categorieën - Catégories: p. 146

NEW

Douchestang H 60 cm met verstelbare houder. Keuze uit verschillende grepen.
 Barre de douche seule H 60 cm avec support coulissant. Choix entre différentes poignées.

950.C8071..xx.xx
 xx.xx : greep/poignée
 xx.xx : afwerking/finition







Categorie Catégorie				
A	319,00	319,00	319,00	319,00
B	335,00	335,00	335,00	335,00
C	446,00	446,00	446,00	446,00
D	468,00	468,00	468,00	468,00
E	606,00	606,00	606,00	606,00

Categorieën - Catégories: p. 146

Voorbeeld - Exemple Detail - Détail

Douchestang H 90 cm met verstelbare houder.
 Barre de douche seule H 90 cm avec support coulissant.







460.C8090.CR
460.C8090.NL
460.C8090.NS

Chroom	CR	Chromé	152,00
Blinkend Nikkel	NL	Nickel Brillant	167,00
Geborsteld Nikkel	NS	Nickel Brossé	205,00

Voorbeeld - Exemple Detail - Détail

Douchestang H 56 cm met verstelbare houder.
 Barre de douche seule H 56 cm avec support coulissant.







460.C8072.CR
460.C8072.NL
460.C8072.NS

Chroom	CR	Chromé	175,00
Blinkend Nikkel	NL	Nickel Brillant	193,00
Geborsteld Nikkel	NS	Nickel Brossé	237,00

Voorbeeld - Exemple Detail - Détail

Douchestang H 90 cm met verstelbare houder.
Barre de douche seule H 90 cm avec support coulissant.





Voorbeeld - Exemple Detail - Détail

460.C8092.CR	Chroom	CR	Chromé	188,00
460.C8092.NL	Blinkend Nikkel	NL	Nickel Brillant	207,00
460.C8092.NS	Geborsteld Nikkel	NS	Nickel Brossé	254,00

NEW

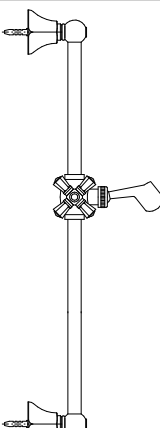
Douchestang H 60 cm met verstelbare houder.
Barre de douche seule H 60 cm avec support coulissant.



950.C8076.45.xx

TEIDE Collectie
Collection TEIDE

45

Categorie	A	Catégorie	436,00
Categorie	B	Catégorie	457,00
Categorie	C	Catégorie	612,00
Categorie	D	Catégorie	641,00
Categorie	E	Catégorie	827,00

Categorieën - Catégories: p. 146

NEW

Douchestang H 60 cm met verstelbare houder.
Barre de douche seule H 60 cm avec support coulissant.

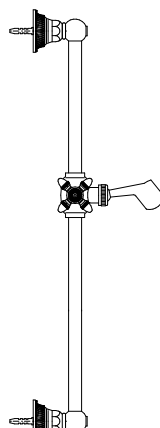

950.C8075.36.xx

IMPERO Collectie
Collection IMPERO

36

Categorie	A	Catégorie	574,00
Categorie	B	Catégorie	602,00
Categorie	C	Catégorie	805,00
Categorie	D	Catégorie	842,00
Categorie	E	Catégorie	1.091,00

Categorieën - Catégories: p. 146

Inbouw bocht 1/2"
Coude à encastrer 1/2"



950.5526.xx

Categorie	A	Catégorie	18,00
Categorie	B	Catégorie	22,00
Categorie	C	Catégorie	40,00
Categorie	D	Catégorie	41,00
Categorie	E	Catégorie	56,00

Categorieën - Catégories: p. 146

Inbouw bocht 1/2"
Coude à encastrer 1/2"



460.33630.CR
460.33630.NL
460.33630.NS

Chroom	CR	Chromé	44,00
Blinkend Nikkel	NL	Nickel Brillant	46,00
Geborsteld Nikkel	NS	Nickel Brossé	80,00

Wand douche houder
Support de douche mural



950.C7125.xx

Categorie	A	Catégorie	32,00
Categorie	B	Catégorie	38,00
Categorie	C	Catégorie	55,00
Categorie	D	Catégorie	58,00
Categorie	E	Catégorie	83,00

Categorieën - Catégories: p. 146

Inbouwbocht 1/2" met douche houder
Coude à encastrer 1/2" avec support de douche



950.C7124.xx

Categorie	A	Catégorie	50,00
Categorie	B	Catégorie	60,00
Categorie	C	Catégorie	86,00
Categorie	D	Catégorie	89,00
Categorie	E	Catégorie	124,00

Categorieën - Catégories: p. 146

Inbouwbocht 1/2" met douche houder
Coude à encastrer 1/2" avec support de douche



460.33480.CR
460.33480.NL
460.33480.NS

Chroom	CR	Chromé	60,00
Blinkend Nikkel	NL	Nickel Brillant	63,00
Geborsteld Nikkel	NS	Nickel Brossé	86,00

Zijdouche.
Douchette latérale



950.5603.xx

Categorie	A	Catégorie	185,00
Categorie	B	Catégorie	195,00
Categorie	C	Catégorie	273,00
Categorie	D	Catégorie	286,00
Categorie	E	Catégorie	356,00

Categorieën - Catégories: p. 146

Zijdouche.
Douchette latérale



ANTICALK



460.24980.CR
460.24980.NL
460.24980.NS

Chroom	CR	Chromé	131,00
Blinkend Nikkel	NL	Nickel Brillant	144,00
Geborsteld Nikkel	NS	Nickel Brossé	177,00

Verstuiver.
Nébuliseur.



460.24934.CR
460.24934.NL
460.24934.NS

Chroom	CR	Chromé	116,00
Blinkend Nikkel	NL	Nickel Brillant	128,00
Geborsteld Nikkel	NS	Nickel Brossé	157,00

Baduitloop (Sprong: 16 cm)
Bec déverseur pour bain (Saillie: 16 cm)



950.C2503.xx

Categorie	A	Catégorie	89,00
Categorie	B	Catégorie	94,00
Categorie	C	Catégorie	142,00
Categorie	D	Catégorie	149,00
Categorie	E	Catégorie	172,00

Categorieën - Catégories: p. 146

Douchekolom met hoofddouche dia. 200 mm, automatische omschakelaar, handdouche, doucheslang en regelbare houder. Aansluiting 3/4".

Colonne de douche avec douche de tête dia. 200 mm, inverseur automatique, douchette, flexible et support douchette réglable. Raccordement 3/4"



950.5719WS20.xx

Categorie	A	Catégorie	905,00
Categorie	B	Catégorie	1.626,00
Categorie	C	Catégorie	2.328,00
Categorie	D	Catégorie	2.439,00
Categorie	E	Catégorie	3.168,00

ANTICALK



Categorieën - Catégories: p. 146

Voorbeelden van toepassingen - Exemples d'applications



Universeel aansluitingsstuk voor douche kolom 5719WS met flexibel 1/2" voor aansluiting aan douchekraan of bad/douche kraan.



Pièce de raccordement universelle pour colonne de douche 5719WS avec flexible 1/2" pour raccordement à la robinetterie de douche.







950.5609A.xx



Categorie	A	Catégorie	258,00
Categorie	B	Catégorie	271,00
Categorie	C	Catégorie	335,00
Categorie	D	Catégorie	351,00
Categorie	E	Catégorie	437,00



Categorieën - Catégories: p. 146



 15 cm	Douchearm, montage uit plafond, lengte 15 cm. Aansluiting 1/2"M. Bras de douche, montage au plafond, longueur 15 cm. Raccordement 1/2"M.	950.5605-15.xx	Voorbeeld - Exemple 	Categorie A Catégorie 64,00
	Categorie B Catégorie 106,00 Categorie C Catégorie 132,00 Categorie D Catégorie 139,00 Categorie E Catégorie 194,00			
Categorieën - Catégories: p. 146				

 30 cm	Douchearm, montage uit plafond, lengte 30 cm. Aansluiting 1/2"M. Bras de douche, montage au plafond, longueur 30 cm. Raccordement 1/2"M.	950.5605-30.xx	Voorbeeld - Exemple 	Categorie A Catégorie 77,00
	Categorie B Catégorie 128,00 Categorie C Catégorie 187,00 Categorie D Catégorie 195,00 Categorie E Catégorie 273,00			
Categorieën - Catégories: p. 146				

 36 cm	Douchearm 36 cm, aansluiting 1/2"M. Bras de douche 36 cm, raccordement 1/2M.	950.C5600/1.xx	Voorbeeld - Exemple 	Categorie A Catégorie 86,00
	Categorie B Catégorie 129,00 Categorie C Catégorie 162,00 Categorie D Catégorie 170,00 Categorie E Catégorie 187,00			
Categorieën - Catégories: p. 146				

 40 cm	Douchearm 40 cm, aansluiting 1/2"M. Bras de douche 40 cm, raccordement 1/2M.	950.C5600/2.CR 950.C5600/2.NL 950.C5600/2.NS	Voorbeeld - Exemple 	Chroom CR Chromé 90,00
	Blinkend Nikkel NL Nickel Brillant 125,00 Geborsteld Nikkel NS Nickel Brossé 175,00			

 45 cm	Douchearm 45 cm, aansluiting 1/2"M. Bras de douche 45 cm, raccordement 1/2M.	950.C5600/7.xx	Voorbeeld - Exemple 	Categorie A Catégorie 270,00
	Categorie B Catégorie 283,00 Categorie C Catégorie 378,00 Categorie D Catégorie 396,00 Categorie E Catégorie 487,00			
Categorieën - Catégories: p. 146				

 35 cm	Douchearm 35 cm, aansluiting 1/2"M. Bras de douche 35 cm, raccordement 1/2M.	460.27030.CR 460.27030.NL 460.27030.NS	Voorbeeld - Exemple 	Chroom CR Chromé 90,00
	Blinkend Nikkel NL Nickel Brillant 125,00 Geborsteld Nikkel NS Nickel Brossé 175,00			

Hoofddouche met kogelgewricht.
Douche de tête avec rotule.



15 cm

ANTICALK



950.5702-15D.xx

Categorie	A	Catégorie	160,00
Categorie	B	Catégorie	357,00
Categorie	C	Catégorie	468,00
Categorie	D	Catégorie	487,00
Categorie	E	Catégorie	499,00

Categorieën - Catégories: p. 146

Hoofddouche met kogelgewricht.
Douche de tête avec rotule.



20 cm

ANTICALK



950.5702-20D.xx

Categorie	A	Catégorie	200,00
Categorie	B	Catégorie	471,00
Categorie	C	Catégorie	622,00
Categorie	D	Catégorie	650,00
Categorie	E	Catégorie	668,00

Categorieën - Catégories: p. 146

Hoofddouche met kogelgewricht.
Douche de tête avec rotule.



27 cm

ANTICALK



460.5702-27D.CR
460.5702-27D.NL
460.5702-27D.NS

Chroom	CR	Chromé	295,00
Blinkend Nikkel	NL	Nickel Brillant	310,00
Geborsteld Nikkel	NS	Nickel Brossé	630,00

Hoofddouche met kogelgewricht.
Douche de tête avec rotule.



30 cm

ANTICALK



950.5702-30D.xx

Categorie	A	Catégorie	400,00
Categorie	B	Catégorie	715,00
Categorie	C	Catégorie	956,00
Categorie	D	Catégorie	1.000,00
Categorie	E	Catégorie	1.055,00

Categorieën - Catégories: p. 146

Hoofddouche met 5 straalsoorten en kogelgewricht.
Douche de tête avec 5 jets et rotule.



10 cm

ANTICALK



460.24910.CR
460.24910.NL
460.24910.NS

Chroom	CR	Chromé	89,00
Blinkend Nikkel	NL	Nickel Brillant	98,00
Geborsteld Nikkel	NS	Nickel Brossé	121,00

Hoofddouche met waterval, demonteerbaar voor makkelijke reiniging, straal is aan te passen aan de waterdruk.
Douche de tête jet cascade, démontable pour nettoyage aisé, jet adaptable à la pression d'eau.



460.26410.CR
460.26410.NL
460.26410.NS

Chroom	CR	Chromé	511,00
Blinkend Nikkel	NL	Nickel Brillant	562,00
Geborsteld Nikkel	NS	Nickel Brossé	690,00



KRAANWERK
ROBINETTERIE

HOOFDDOUCHES DOUCHES DE TÊTE



Regendouche
Douche pluie



Zachte straal
Jet doux



Watervaldouche
Douche cascade



Verstuiver, plafonddouche
Nébuliseur, plafond de douche



Dubbele watervaldouche
Douche cascade double



Regendouche, perimeter
Douche pluie, périmètre



Centrale regendouche
Douche pluie central



Chromotherapie
Chromothérapie



chromotherapie chromothérapie

Chromotherapie moet een omgeving creëren die het gehele lichaam en de omliggende muren onderdempeld in een gloed van welzijn. In tegenstelling tot de andere systemen op de markt is de Calflex Chromotherapy zo ontworpen dat het licht vanuit de hoofddouche de grond bereikt en hierdoor weerkaatst op de omliggende muren. Resultaat is een ultiem welzijnsgevoel in een onderdempeling van licht en kleuren.

La chromothérapie crée un environnement qui plonge votre corps dans une vague de bien-être. Contrairement à d'autres systèmes, Calflex Chromotherapy est conçu pour que la lumière émise par la douche de tête se reflète sur les murs dès qu'elle entre en contact avec le sol. Il en résulte une ultime sensation de bien-être grâce à cette immersion de lumière et de couleurs.



my Calflex music

MyCalflexMusic systeem heeft een Bluetooth ontvanger die muziek van externe bronnen (niet meegeleverd) kan afspelen. Dit systeem kan toegevoegd worden aan alle producten.

Le système MyCalflexMusic dispose d'un récepteur Blue Tooth qui diffuse de la musique émanant de sources externes (non fournies). Ce système peut être combiné à l'ensemble des produits.



aromatherapie aromathérapie

Speciaal ontworpen om u een totaal gevoel van ontspanning te geven en uw psychische en fysieke welzijn te bevorderen. De aromatherapie kit bestaat uit essenties van planten en bloemen die uw zenuwen kalmeren, de stress verdrijft en uw mentale welzijn verhoogt. Dit systeem kan toegevoegd worden aan alle producten.

Cette option est conçue spécialement afin de vous procurer un pur moment de détente et de favoriser votre bien-être mental et physique. Associée à des essences de plantes et de fleurs aux vertus apaisantes, elle vous offre également des bienfaits anti-stress et relaxants pour votre confort.

Ce système peut être combiné à l'ensemble des produits.



anticalk
anticalk

70 x 50

Multifunctionele inbouw plafonddouche (70 x 50 cm), minimum debiet 20 l/min.
Plafond de douche multifonctionnel (70 x 50 cm), débit minimum 20 l/min.



Referentie Référence	Chromotherapie Chromothérapie	Verstuiver Nébuliseur	Waterval Cascade	# functies # fonctions	Chroom Chromé .CRX	Blinkend nikkel Nickel brillant .NL	Geborsteld nikkel Nickel brossé .NS
460.23071X.xx			● (2)	3	2.622,00	3.146,00	3.408,00
460.23071X/S.xx	● (2)		● (2)	3	3.439,00	3.783,00	4.126,00
460.23071XN.xx		● (2)	● (2)	4	2.827,00	3.393,00	3.676,00
460.23071XN/S.xx	● (2)	● (2)	● (2)	4	3.616,00	3.978,00	4.340,00

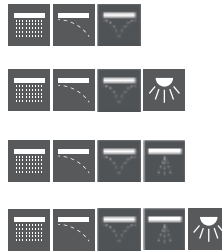

xx = code afwerking - xx = code finition

Bediening chromotherapie niet inbegrepen - Zie pagina 208
Commande chromothérapie non comprise - Voir page 208



55 x 50

Multifunctionele inbouw plafonddouche (55 x 50 cm), minimum debiet 20 l/min.
Plafond de douche multifonctionnel (55 x 50 cm), débit minimum 20 l/min.



Referentie Référence	Chromotherapie Chromothérapie	Verstuiver Nébuliseur	Waterval Cascade	# functies # fonctions	Chroom Chromé .CRX	Blinkend nikkel Nickel brillant .NL	Geborsteld nikkel Nickel brossé .NS
460.23076X.xx			● (2)	3	2.247,00	2.696,00	2.921,00
460.23076X/S.xx	● (2)		● (2)	3	3.097,00	3.407,00	3.717,00
460.23076XN.xx		● (1)	● (2)	4	2.374,00	2.849,00	3.086,00
460.23076XN/S.xx	● (2)	● (1)	● (2)	4	3.169,00	3.486,00	3.802,00

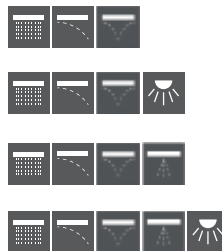

xx = code afwerking - xx = code finition

Bediening chromotherapie niet inbegrepen - Zie pagina 208
Commande chromothérapie non comprise - Voir page 208



70 x 40

Multifunctionele inbouw plafonddouche (70 x 40 cm), minimum debiet 10 l/min.

Plafond de douche multifonctionnel (70 x 40 cm), débit minimum 10 l/min.



Referentie Référence	Chromotherapie Chromothérapie	Verstuiver Nébuliseur	Waterval Cascade	# functies # fonctions	Chroom Chromé .CRX	Blinkend nikkel Nickel brillant .NL	Geborsteld nikkel Nickel brossé .NS
460.23072X.xx			● (1)	2	1.676,00	2.011,00	2.179,00
460.23072X/S.xx	● (1)		● (1)	2	2.335,00	2.568,00	2.802,00
460.23072XN.xx		● (1)	● (1)	3	1.770,00	2.124,00	2.301,00
460.23072XN/S.xx	● (1)	● (1)	● (1)	3	2.405,00	2.645,00	2.886,00

xx = code afwerking - xx = code finition



Bediening chromotherapie niet inbegrepen - Zie pagina 208
Commande chromothérapie non comprise - Voir page 208



50 x 36

Multifunctionele inbouw plafonddouche (50 x 36 cm), minimum debiet 10 l/min.

Plafond de douche multifonctionnel (50 x 36 cm), débit minimum 10 l/min.



Referentie Référence	Chromotherapie Chromothérapie	Verstuiver Nébuliseur	Waterval Cascade	# functies # fonctions	Chroom Chromé .CRX	Blinkend nikkel Nickel brillant .NL	Geborsteld nikkel Nickel brossé .NS
460.23078X.xx			● (1)	2	1.440,00	1.727,00	1.871,00
460.23078X/S.xx	● (1)		● (1)	2	2.098,00	2.308,00	2.518,00
460.23078XN.xx		● (1)	● (1)	3	1.533,00	1.840,00	1.993,00
460.23078XN/S.xx	● (1)	● (1)	● (1)	3	2.191,00	2.410,00	2.629,00

xx = code afwerking - xx = code finition



Bediening chromotherapie niet inbegrepen - Zie pagina 208
Commande chromothérapie non comprise - Voir page 208



40 x 30

Multifunctionele inbouw plafonddouche (40 x 30 cm), minimum debiet 5 l/min.
Plafond de douche multifonctionnel (40 x 30 cm), débit minimum 5 l/min.



Referentie Référence	Chromotherapie Chromothérapie	Verstuiver Nébuliseur	Waterval Cascade	# functies # fonctions	Inox (chromlook) Inox (aspect chromé) .NI	Chroom Chromé .CRX	Blinkend nikkel Nickel brillant .NL	Geborsteld nikkel Nickel brossé .NS
460.23077X.xx				1	402,00	530,00	636,00	689,00
460.23077X/S.xx	● (2)			1	1.090,00	1.343,00	1.477,00	1.612,00
460.23077XN.xx		● (2)		2	581,00	741,00	890,00	964,00
460.23077XN/S.xx	● (1)	● (1)		2	1.042,00	1.287,00	1.416,00	1.544,00

xx = code afwerking - xx = code finition

Bediening chromotherapie niet inbegrepen - Zie pagina 208
Commande chromothérapie non comprise - Voir page 208



55 x 55

Inbouw plafonddouche (55 x 55 cm) met 1 regendouche straal, minimum debiet 10 l/min.
Plafond de douche (55 x 55 cm) à 1 jet pluie, débit minimum 10 l/min.



Referentie Référence	Chromotherapie Chromothérapie	Verstuiver Nébuliseur	Waterval Cascade	# functies # fonctions	Inox (chromlook) Inox (aspect chromé) .NI	Chroom Chromé .CRX	Blinkend nikkel Nickel brillant .NL	Geborsteld nikkel Nickel brossé .NS
460.23074X.xx				1	1.038,00	1.336,00	1.603,00	1.737,00

xx = code afwerking - xx = code finition





Bedieningspaneel met 1, 2 of 3 knoppen. Gelieve de knoppen te kiezen overeenkomend met de gewenste functies (chromotherapie, aromatherapie, muziek).

Panneau de commande avec 1, 2 ou 3 boutons. Optez pour le nombre de boutons en regard des fonctions sélectionnées (chromothérapie, aromathérapie, musique).

1 knop - 1 bouton

460.OP001.CR	Chroom	Chromé	187,00
460.OP001.NL	Blinkend Nikkel	Nickel Brillant	197,00
460.OP001.NS	Geborsteld Nikkel	Nickel Brossé	225,00

2 knoppen - 2 boutons

460.OP002.CR	Chroom	Chromé	284,00
460.OP002.NL	Blinkend Nikkel	Nickel Brillant	298,00
460.OP002.NS	Geborsteld Nikkel	Nickel Brossé	327,00

3 knoppen - 3 boutons

460.OP003.CR	Chroom	Chromé	354,00
460.OP003.NL	Blinkend Nikkel	Nickel Brillant	372,00
460.OP003.NS	Geborsteld Nikkel	Nickel Brossé	389,00

Symbolen voor de functieknoppen - Symboles des touches de fonctions

90 mm



chromotherapie
chromothérapie

122 mm



aromatherapie
aromathérapie

9,5 mm



my Calflex music



Afstandsbediening voor chromotherapie, aromatherapie en My Calflex Music.

Commande à distance pour chromothérapie, aromathérapie et My Calflex Music.

460.OTLC003			287,00
--------------------	--	--	---------------



Opgelet : Afstandsbediening enkel compatiebel met RC elektrische voeding. Dit product werkt niet met douchesystemen in combinatie met het bedieningssysteem met knoppen.

Attention : Commande à distance uniquement compatible avec alimentation électrique radio commandée. Ne fonctionne pas avec systèmes de douche combinés avec un panneau de commande à boutons.

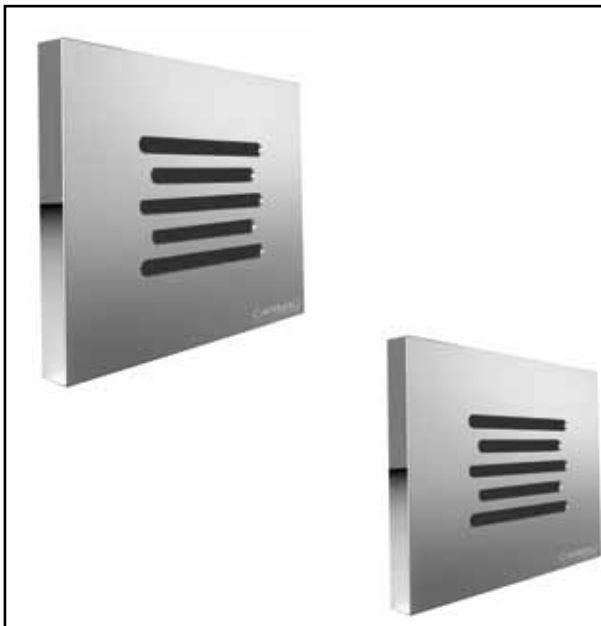

MyCalflexMusic systeem bestaande uit:
BlueTooth ontvanger en stroomvoorziening die muziek van externe bronnen (niet meegeleverd) kan afspelen
2 hoogperformante stereo luidsprekers met esthetische afwerkingsset in messing
Dit systeem kan toegevoegd worden aan alle producten

Système MyCalflexMusic:
Récepteur BlueTooth et alimentation électrique qui diffuse de la musique émanant de sources externes (non fournies)
2 enceintes stereo haute performance avec set de finition esthétique en laiton
Ce système peut être combiné à l'ensemble des produits

460.0A003.CR	Chroom	Chromé	862,00
460.0A003.NL	Blinkend Nikkel	Nickel Brillant	905,00
460.0A003.NS	Geborsteld Nikkel	Nickel Brossé	922,00

Bedieningspaneel dient apart besteld te worden.
Panneau de commande à commander séparément.



Aromatherapie systeem bestaande uit:
Luxe aromaverdamper met esthetisch afwerkingsset in messing, hervulset niet inbegrepen
Met stroomvoorziening
Dit systeem kan toegevoegd worden aan alle producten

Système d'aromathérapie:
Système d'aromathérapie de luxe avec set de finition esthétique en laiton, recharge non comprise
Alimentation électrique
Ce système peut être combiné à l'ensemble des produits

460.0A101.CR	Chroom	Chromé	494,00
460.0A101.NL	Blinkend Nikkel	Nickel Brillant	543,00
460.0A101.NS	Geborsteld Nikkel	Nickel Brossé	568,00



Hervulset voor aromatherapie systeem met volgende aroma's: citrus & kaneel, mirre & precious woods, vanille & munt.

Recharges pour système d'aromathérapie: agrumes & cannelle, myrrhe & bois précieux, vanille & menthe.

460.0A103			125,00
------------------	--	--	---------------

Bedieningspaneel dient apart besteld te worden.
Panneau de commande à commander séparément.



MyCalflexWellness systeem bestaande uit:
BlueTooth ontvanger die muziek van externe bronnen (niet meegeleverd) kan afspelen
2 hoogperformante stereo luidsprekers met esthetische afwerkingsset in messing
Luxe aromaverdamper met esthetisch afwerkingsset in messing, hervulset niet inbegrepen
Stroomvoorziening
Dit systeem kan toegevoegd worden aan alle producten

Système MyCalflexWellness:
Récepteur BlueTooth qui diffuse de la musique émanant de sources externes (non fournies)
2 enceintes stereo haute performance avec set de finition esthétique en laiton
Système d'aromathérapie de luxe avec set de finition esthétique en laiton
recharge non comprise
Alimentation électrique
Ce système peut être combiné à l'ensemble des produits

460.0A200.CR	Chroom	Chromé	1.060,00
460.0A200.NL	Blinkend Nikkel	Nickel Brillant	1.135,00
460.0A200.NS	Geborsteld Nikkel	Nickel Brossé	1.166,00

Bedieningspaneel dient apart besteld te worden.
Panneau de commande à commander séparément.



Wastafelmengkraan met vaste uitloop en automatische lediging.
Mélangeur pour lavabo avec bec fixe et vidage automatique.

426.254010.CR	Chroom	CR	Chromé	280,00
426.254010.NL	Blinkend Nikkel	NL	Nickel Brillant	336,00
426.254010.NS	Geborsteld Nikkel	NS	Nickel Brossé	450,00



Eéngreepsmengkraan voor bidet met vaste uitloop, oriënteerbare straal en automatische lediging.
Mitigeur bidet avec bec fixe, jet orientable et vidage automatique.

426.256010.CR	Chroom	CR	Chromé	280,00
426.256010.NL	Blinkend Nikkel	NL	Nickel Brillant	336,00
426.256010.NS	Geborsteld Nikkel	NS	Nickel Brossé	450,00



Bad/douche thermostatische mengkraan met douchegarnituur. Geleverd met s-koppelingen 1/2\".
Mitigeur thermostatique bain/douche avec garniture de douche. Livré avec raccords excentriques 1/2\".

426.194010.CR	Chroom	CR	Chromé	650,00
426.194010.NL	Blinkend Nikkel	NL	Nickel Brillant	779,00
426.194010.NS	Geborsteld Nikkel	NS	Nickel Brossé	1.031,00

Opties voor badrandmontage:
Options pour installation sur bord de bain:



Staaende koppelingen
Raccords colonnettes
950.5576L.xx
p. 284



Afwerkingsset voor toevoerbuizen
Set de finition pour tubes d'alimentation
780.91015
p. 284

Bad/douche thermostatische mengkraan met douche garnituur. Geleverd met een paar staande koppelingen. Vloermontage.
Mitigeur thermostatique bain/douche avec garniture de douche. Livré avec paire de colonnes d'alimentation. Pour montage au sol.

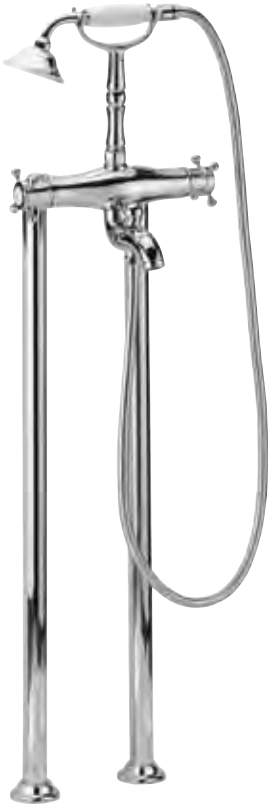

426.258010.CR
426.258010.NL
426.258010.NS

Chroom
Blinkend Nikkel
Geborsteld Nikkel

CR Chromé
NL Nickel Brillant
NS Nickel Brossé

1.403,00
1.684,00
2.164,00

Volledig bad/douche ensemble bestaande uit : bad/douche thermostatische mengkraan, douchekolom met hoofddouche dia. 20 cm, automatische omschakelaar, handdouche, doucheslang en verstelbare houder.

Ensemble bain/douche complet comprenant : mitigeur bain/douche thermostatique, colonne de douche avec douche de tête dia. 20 cm, inverseur automatique, douchette, flexible et support coulissant.



ANTICALK



426.592210.CR
426.592210.NL
426.592210.NS

Chroom
Blinkend Nikkel
Geborsteld Nikkel

CR Chromé
NL Nickel Brillant
NS Nickel Brossé

1.531,00
1.837,00
2.396,00

Thermostatische douche mengkraan.
Mitigeur thermostatique douche.



426.250010.CR
426.250010.NL
426.250010.NS

Chroom
Blinkend Nikkel
Geborsteld Nikkel

CR Chromé
NL Nickel Brillant
NS Nickel Brossé

380,00
457,00
603,00

Thermostatische douche mengkraan.
Mitigeur thermostatique douche.



426.150010.CR
426.150010.NL
426.150010.NS

Chroom
Blinkend Nikkel
Geborsteld Nikkel

CR Chromé
NL Nickel Brillant
NS Nickel Brossé

617,00
741,00
990,00

Volledig bad/douche ensemble bestaande uit : bad/douche thermostatische mengkraan, douchekolom met hoofddouche dia. 20 cm, automatische omschakelaar, handdouche, doucheslang en verstelbare houder.

Ensemble bain/douche complet comprenant : mitigeur bain/douche thermostatique, colonne de douche avec douche de tête dia. 20 cm, inverseur automatique, douchette, flexible et support coulissant.



ANTICALK



426.390210.CR
426.390210.NL
426.390210.NS

Chroom
Blinkend Nikkel
Geborsteld Nikkel

CR Chromé
NL Nickel Brillant
NS Nickel Brossé

1.080,00
1.296,00
1.669,00

Volledig bad/douche ensemble bestaande uit : bad/douche thermostatische mengkraan, douchekolom met hoofddouche dia. 20 cm, automatische omschakelaar, handdouche, doucheslang en verstelbare houder.

Ensemble bain/douche complet comprenant : mitigeur bain/douche thermostatique, colonne de douche avec douche de tête dia. 20 cm, inverseur automatique, douchette, flexible et support coulissant.



ANTICALK



426.590212.CR
426.590212.NL
426.590212.NS

Chroom
Blinkend Nikkel
Geborsteld Nikkel

CR Chromé
NL Nickel Brillant
NS Nickel Brossé

1.290,00
1.548,00
1.950,00

Volledig bad/douche ensemble bestaande uit : bad/douche thermostatische mengkraan, douchekolom met hoofddouche dia. 20 cm, automatische omschakelaar, handdouche, doucheslang en verstelbare houder.

Ensemble bain/douche complet comprenant : mitigeur bain/douche thermostatique, colonne de douche avec douche de tête dia. 20 cm, inverseur automatique, douchette, flexible et support coulissant.



ANTICALK



Vaste koppelingen: 15 cm !
Raccords fixes: 15 cm !

426.590.VN21H.CR
426.590.VN21H.NL
426.590.VN21H.NS

Chroom
Blinkend Nikkel
Geborsteld Nikkel

CR Chromé
NL Nickel Brillant
NS Nickel Brossé

1.401,00
1.681,00
2.208,00

1/2"



Thermostatisch douche ensemble bestaande uit:
Inbouw thermostatische mengkraan met stopkraan
Inbouw omschakelaar voor handdouche en hoofddouche
Inbouwbocht, wandhouder, handdouche en doucheslang
Douchearm 35 cm met hoofddouche dia. 15 cm

Ensemble douche thermostatique encastré comprenant:
Mitigeur thermostatique avec robinet d'arrêt encastré
Inverseur douchette/douche de tête encastré
Coude à encastrer, support mural, douchette et flexible
Bras de douche encastré 35 cm avec douche de tête dia. 15 cm

ANTICALK

	426.913010.CR	Chroom	CR	Chromé	1.143,00
	426.913010.NL	Blinkend Nikkel	NL	Nickel Brillant	1.372,00
	426.913010.NS	Geborsteld Nikkel	NS	Nickel Brossé	1.775,00

Debiet 27,5 l/min met 3 bar - Débit 27,5 l/min à 3 bar

1/2"



Thermostatisch douche ensemble bestaande uit:
Inbouw thermostatische mengkraan met stopkraan
Inbouw omschakelaar voor handdouche en hoofddouche
Inbouwbocht, douchestang met verstelbare houder, handdouche en doucheslang
Douchearm 35 cm met hoofddouche dia. 15 cm

Ensemble douche thermostatique encastré comprenant:
Mitigeur thermostatique avec robinet d'arrêt encastré
Inverseur douchette/douche de tête encastré
Coude à encastrer, barre de douche avec support coulissant, douchette et flexible
Bras de douche encastré 35 cm avec douche de tête dia. 15 cm

ANTICALK

	426.912010.CR	Chroom	CR	Chromé	1.369,00
	426.912010.NL	Blinkend Nikkel	NL	Nickel Brillant	1.643,00
	426.912010.NS	Geborsteld Nikkel	NS	Nickel Brossé	2.047,00

Debiet 27,5 l/min met 3 bar - Débit 27,5 l/min à 3 bar

3/4"



Thermostatisch douche ensemble bestaande uit:
Inbouw thermostatische mengkraan met stopkraan
Inbouw omschakelaar voor handdouche en hoofddouche
Inbouwbocht, wandhouder, handdouche en doucheslang
Douchearm 35 cm met hoofddouche dia. 15 cm
6 zijspoeiers

Ensemble douche thermostatique encastré comprenant:
Mitigeur thermostatique avec robinet d'arrêt encastré
Inverseur douchette/douche de tête encastré
Coude à encastrer, support mural, douchette et flexible
Bras de douche encastré 35 cm avec douche de tête dia. 15 cm
6 douchettes latérales

ANTICALK

	426.923010.CR	Chroom	CR	Chromé	1.667,00
	426.923010.NL	Blinkend Nikkel	NL	Nickel Brillant	2.001,00
	426.923010.NS	Geborsteld Nikkel	NS	Nickel Brossé	2.665,00

Debiet 50,0 l/min met 3 bar - Débit 50,0 l/min à 3 bar



Greep keuze voor de M.Croce reeks - Choix des poignées pour la série M.Croce



M.CROCE
27



M.CROCE
29



M.CROCE
94

NEW



950.3702.94.xx
xx: afwerking/finishion

Eéngreepsmengkraan voor lavabo met vaste uitloop en automatische lediging. Sprong 11,2 cm.

Mitigeur lavabo avec bec fixe et vidage automatique. Saillie 11,2 cm.

Categorie Catégorie	 94
A	426,00
B	447,00
C	578,00
D	606,00
E	696,00

Categorieën - Catégories: p. 146

NEW



950.3772.94.xx
xx: afwerking/finishion

Verhoogde ééngreepsmengkraan voor vrijstaande waskom met vaste uitloop, sprong 16 cm, hoogte 28,7 cm. Zonder lediging.

Mitigeur lavabo rehaussé pour vasque libre avec bec fixe, saillie 16 cm, hauteur 28,7 cm. Sans vidage.

Categorie Catégorie	 94
A	447,00
B	469,00
C	611,00
D	641,00
E	739,00



Categorieën - Catégories: p. 146



950.2236.xx.xx
xxxx: greep/poignée
xx: afwerking/finishion

Tweegreepsmengkraan voor lavabo met draaibare uitloop en automatische lediging.

Mélangeur lavabo avec bec mobile et vidage automatique.

Categorie Catégorie	 27	 29
A	472,00	472,00
B	496,00	496,00
C	641,00	641,00
D	671,00	671,00
E	947,00	947,00

Categorieën - Catégories: p. 146



950.2208.xx.xx
 xxx: greep/poignée
 xx: afwerking/finition

3 gats wastafelmengkraan met vaste uitloop en automatische lediging.
 Batterie 3 trous pour lavabo avec bec fixe et vidage automatique.

Categorie	27	29
A	495,00	495,00
B	520,00	520,00
C	699,00	699,00
D	732,00	732,00
E	956,00	956,00

Categorieën - Catégories: p. 146

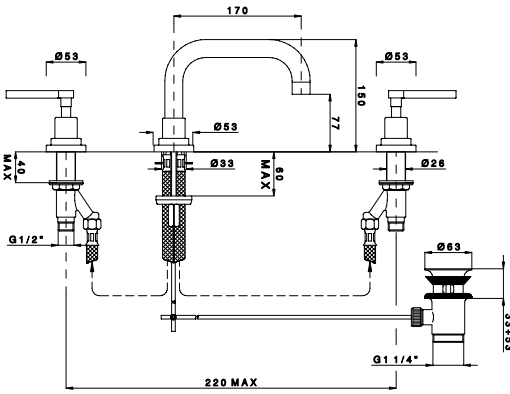

950.2218.xx.xx
 xxx: greep/poignée
 xx: afwerking/finition

3 gats wastafelmengkraan met vaste uitloop en automatische lediging.
 Batterie 3 trous pour lavabo avec bec fixe et vidage automatique.

Categorie	27	29
A	495,00	495,00
B	520,00	520,00
C	699,00	699,00
D	732,00	732,00
E	956,00	956,00

Categorieën - Catégories: p. 146

NEW



950.3778.94.xx
 xx: afwerking/finition

Eéngreeps wandmengkraan, zonder lediging.
 Mitigeur mural pour lavabo, sans vidage.

Categorie	94
A	444,00
B	466,00
C	671,00
D	702,00
E	800,00

Categorieën - Catégories: p. 146



950.2207.xx.xx
 xxx: greep/poignée
 xx: afwerking/finition

Wandmengkraan met vaste uitloop, zonder lediging.
 Mélangeur mural avec bec fixe, sans vidage.

Categorie	27	29
A	409,00	409,00
B	429,00	429,00
C	699,00	699,00
D	732,00	732,00
E	956,00	956,00

Categorieën - Catégories: p. 146

NEW



950.3701.94.xx
xx: afwerking/finition

Bad/douche ééngreepsmengkraan met automatische omschakelaar, met douchegarnituur.

Mitigeur bain/douche avec inverseur automatique, avec garniture de douche.

Categorie Catégorie	94
A	498,00
B	523,00
C	677,00
D	709,00
E	818,00

Categorieën - Catégories: p. 146



950.2202.xx.xx
xxx: greep/poignée
xx: afwerking/finition

Bad/douche mengkraan met automatische omschakelaar, met douchegarnituur.

Mélangeur bain/douche avec inverseur automatique, avec garniture de douche.

Categorie Catégorie	27	29
A	555,00	555,00
B	582,00	582,00
C	896,00	896,00
D	939,00	939,00
E	1.216,00	1.216,00

Categorieën - Catégories: p. 146

Opties voor vloermontage:
Options pour montage au sol:



Staande koppelingen
Raccords colonnettes
950.5573.xx
p. 283



Versteving voor koppelingen
Renfort pour colonnettes
480.00499
p. 283



Versteving voor koppelingen
Renfort pour colonnettes
480.00495
p. 283



950.2203.xx.xx
xxx: greep/poignée
xx: afwerking/finition

Inbouw duplex ensemble voor bad en douche.

Ensemble duplex à encastrer pour bain et douche.

Categorie Catégorie	27	29
A	818,00	818,00
B	859,00	859,00
C	1.156,00	1.156,00
D	1.211,00	1.211,00
E	1.625,00	1.625,00

Categorieën - Catégories: p. 146



950.2225.xx.xx

xx.xx: greep/poignée
xx.xx: afwerking/finition

Tweegreepsmengkraan voor douche.

Mélangeur douche.



Categorie Catégorie		
	27	29
A	265,00	265,00
B	278,00	278,00
C	330,00	330,00
D	344,00	344,00
E	449,00	449,00

Categorieën - Catégories: p. 146



950.2225E.xx.xx

xx.xx: greep/poignée
xx.xx: afwerking/finition

Douche ensemble bestaande uit:
Douche mengkraan 2225
Douchekolom met hoofddouche dia. 200 mm
Manuele reinigingsfunctie
Automatische omschakelaar, sproeier, doucheslang en houder

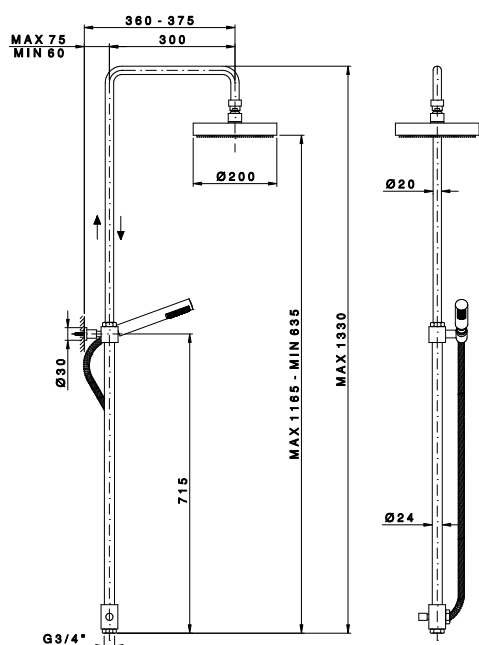
Ensemble douche comprenant:
Mélangeur douche 2225
Colonne de douche avec douche de tête dia. 200 mm
Fonction de nettoyage manuel
Inverseur automatique, douchette, flexible et support douchette



Categorie Catégorie		
	27	29
A	1.432,00	1.432,00
B	1.504,00	1.504,00
C	2.044,00	2.044,00
D	2.140,00	2.140,00
E	2.431,00	2.431,00

Categorieën - Catégories: p. 146



ANTICALK





950.4910

Inbouwlichaam thermostatische douche mengkraan 3/4",
1 uitgang met 3/4" stopkraan.

Corps d'encastrement mitigeur thermostatique douche 3/4",
1 sortie avec robinet d'arrêt 3/4".

950.4910 **651,00**

BAR	L/min
1,50	26,30
2,00	30,60
2,50	33,35



950.C7912
T°

Zie pagina - Voir page: p. 289

950.4909.xx.xx

Afwerkingsset voor thermostatische inbouw mengkraan 4910.

xx.xx: greep/poignée
xx.xx: afwerking/finition

Set de finition pour mitigeur thermostatique encastré 4910.

Categorie Catégorie	 27 29	
	A	364,00
B	383,00	383,00
C	833,00	833,00
D	873,00	873,00
E	936,00	936,00

Categorieën - Catégories: p. 146



950.4913

Inbouwlichaam thermostatische douche mengkraan 3/4",
1 uitgang zonder stopkraan.

Corps d'encastrement mitigeur thermostatique douche 3/4",
1 sortie sans robinet d'arrêt.

950.4913 **573,00**

BAR	L/min
1,50	26,30
2,00	30,60
2,50	33,35



950.C7912
T°

Zie pagina - Voir page: p. 289

950.4914.xx.xx

Afwerkingsset voor thermostatische inbouw mengkraan 4913.

xx.xx: greep/poignée
xx.xx: afwerking/finition

Set de finition pour mitigeur thermostatique encastré 4913.

Categorie Catégorie	 27 29	
	A	250,00
B	263,00	263,00
C	633,00	633,00
D	662,00	662,00
E	710,00	710,00

Categorieën - Catégories: p. 146



950.2212.xx.xx
xx.xx: greep/poignée
xx.xx: afwerking/finition

Inbouwstopkraan 1/2" met afwerkingsset.
Robinet d'arrêt encastré 1/2" avec set de finition.

1/2"

Categorie Catégorie	27	29
	A	142,00
B	150,00	150,00
C	185,00	185,00
D	194,00	194,00
E	247,00	247,00

Categorieën - Catégories: p. 146



950.4912.xx.xx
xx.xx: greep/poignée
xx.xx: afwerking/finition

Inbouwstopkraan 3/4" met afwerkingsset.
Robinet d'arrêt encastré 3/4" avec set de finition.

3/4"



Categorie Catégorie	27	29
	A	212,00
B	218,00	218,00
C	288,00	288,00
D	298,00	298,00
E	311,00	311,00

Categorieën - Catégories: p. 146



950.C7040.xx.xx
xx.xx: greep/poignée
xx.xx: afwerking/finition

Inbouw omsteller 1/2" (2 uitgangen) met afwerkingsset.
Inverseur encastré 1/2" (2 sorties) avec set de finition.

Categorie Catégorie		
	27	29
A	268,00	268,00
B	282,00	282,00
C	358,00	358,00
D	376,00	376,00
E	484,00	484,00

Categorieën - Catégories: p. 146



Greep keuze voor de Arena reeks - Choix des poignées pour la série Arena



ARENA
44

ARENA
56

ARENA
56M

ARENA
97W

NEW





950.3702.xx.xx

xx.xx: greep/poignée
xx.xx: afwerking/finition

Eéngreepsmengkraan voor lavabo met vaste uitloop en automatische lediging.
Sprong 11,2 cm.

Mitigeur lavabo avec bec fixe et vidage automatique.
Saillie 11,2 cm.

Categorie Catégorie	 56M	 97W
A	430,00	430,00
B	451,00	451,00
C	584,00	584,00
D	612,00	612,00
E	701,00	701,00

Categorieën - Catégories: p. 146

NEW





950.3722.xx.xx

xx.xx: greep/poignée
xx.xx: afwerking/finition

Eéngreepsmengkraan voor lavabo met vaste uitloop en automatische lediging.
Sprong 16 cm.

Mitigeur lavabo avec bec fixe et vidage automatique.
Saillie 16 cm.

Categorie Catégorie	 56M	 97W
A	477,00	477,00
B	500,00	500,00
C	642,00	642,00
D	672,00	672,00
E	786,00	786,00

Categorieën - Catégories: p. 146

NEW





950.3772.xx.xx

xx.xx: greep/poignée
xx.xx: afwerking/finition

Verhoogde ééngreepsmengkraan voor vrijstaande waskom met vaste uitloop,
sprong 16 cm, hoogte 28,7 cm. Zonder lediging.

Mitigeur lavabo rehaussé pour vasque libre avec bec fixe, saillie 16 cm,
hauteur 28,7 cm. Sans vidage.

Categorie Catégorie	 56M	 97W
A	452,00	452,00
B	475,00	475,00
C	618,00	618,00
D	647,00	647,00
E	745,00	745,00

Categorieën - Catégories: p. 146



950.3336.xx.xx
xx.xx: greep/poignée
xx.xx: afwerking/finition

Tweegreepsmengkraan voor lavabo met draaibare uitloop en automatische lediging.
Mélangeur lavabo avec bec mobile et vidage automatique.

Categorie Catégorie		
A	498,00	498,00
B	523,00	523,00
C	676,00	676,00
D	707,00	707,00
E	999,00	999,00

Categorieën - Catégories: p. 146



950.3308.xx.xx
xx.xx: greep/poignée
xx.xx: afwerking/finition

3 gats wastafelmengkraan met vaste uitloop en automatische lediging.
Batterie 3 trous pour lavabo avec bec fixe et vidage automatique.

Categorie Catégorie		
A	522,00	522,00
B	548,00	548,00
C	736,00	736,00
D	771,00	771,00
E	1.006,00	1.006,00

Categorieën - Catégories: p. 146



950.3318.xx.xx
xx.xx: greep/poignée
xx.xx: afwerking/finition

3 gats wastafelmengkraan met vaste uitloop en automatische lediging.
Batterie 3 trous pour lavabo avec bec fixe et vidage automatique.

Categorie Catégorie		
A	522,00	522,00
B	548,00	548,00
C	736,00	736,00
D	771,00	771,00
E	1.006,00	1.006,00

Categorieën - Catégories: p. 146



950.3778.xx.xx
xx: afwerking/finition

Eéngreeps wandmengkraan, zonder lediging.
Mitigeur mural pour lavabo, sans vidage.

Categorie Catégorie		
A	449,00	449,00
B	472,00	472,00
C	677,00	677,00
D	709,00	709,00
E	808,00	808,00

Categorieën - Catégories: p. 146



950.3307.xx.xx
xx.xx: greep/poignée
xx.xx: afwerking/finition

Wandmengkraan met vaste uitloop, zonder lediging.
Mélangeur mural avec bec fixe, sans vidage.

Categorie Catégorie		
A	431,00	431,00
B	453,00	453,00
C	736,00	736,00
D	771,00	771,00
E	1.006,00	1.006,00

Categorieën - Catégories: p. 146

NEW



950.3703.xx.xx
xx.xx: greep/poignée
xx.xx: afwerking/finition

Ééngreeps bidetmengkraan met vaste uitloop, oriënteerbare straal en automatische lediging.
Mitigeur pour bidet avec bec fixe, jet orientable et vidage automatique.

Categorie Catégorie		
A	430,00	430,00
B	451,00	451,00
C	584,00	584,00
D	612,00	612,00
E	701,00	701,00

Categorieën - Catégories: p. 146



950.3337.xx.xx
xx.xx: greep/poignée
xx.xx: afwerking/finition

Tweegreeps bidetmengkraan met draaibare uitloop, oriënteerbare straal en automatische lediging.
Mélangeur pour bidet avec bec mobile, jet orientable et vidage automatique.

Categorie Catégorie		
A	474,00	474,00
B	497,00	497,00
C	648,00	648,00
D	679,00	679,00
E	981,00	981,00

Categorieën - Catégories: p. 146

NEW



950.3701.xx.xx
xx.xx: greep/poignée
xx.xx: afwerking/finition

Bad/douche ééngreepsmengkraan met automatische omschakelaar, met douchegarnituur.
Mitigeur bain/douche avec inverseur automatique, avec garniture de douche.

Categorie Catégorie		
A	502,00	502,00
B	528,00	528,00
C	683,00	683,00
D	715,00	715,00
E	824,00	824,00

Categorieën - Catégories: p. 146



950.3302.xx.xx
 xxx: greep/poignée
 xxx: afwerking/finition

Bad/douche mengkraan met automatische omschakelaar, met douchegarnituur.
 Mélangeur bain/douche avec inverseur automatique, avec garniture de douche.

Categorie Catégorie	44	56
A	586,00	586,00
B	615,00	615,00
C	944,00	944,00
D	990,00	990,00
E	1.283,00	1.283,00

Categorieën - Catégories: p. 146

Opties voor vloermontage:
Options pour montage au sol:



Staande koppelingen
Raccords colonnettes
950.5573.xx
p. 283

Versteving voor koppelingen
Renfort pour colonnettes
480.00499
p. 283

Versteving voor koppelingen
Renfort pour colonnettes
480.00495
p. 283



950.3314.xx.xx
 xxx: greep/poignée
 xxx: afwerking/finition

5 gats mengkraan voor badrandmontage met vaste uitloop, automatische omstelling, handdouche en doucheslang.
 Ensemble bain/douche 5 trous, montage sur bord de bain avec bec fixe, inverseur automatique, douchette et flexible.

Categorie Catégorie	44	56
A	1.005,00	1.005,00
B	1.055,00	1.055,00
C	1.374,00	1.374,00
D	1.439,00	1.439,00
E	1.793,00	1.793,00

Categorieën - Catégories: p. 146



950.3324.xx.xx
 xxx: greep/poignée
 xxx: afwerking/finition

5 gats mengkraan voor badrandmontage met vaste uitloop, automatische omstelling, handdouche en doucheslang.
 Ensemble bain/douche 5 trous, montage sur bord de bain avec bec fixe, inverseur automatique, douchette et flexible.



Categorie Catégorie	44	56
A	1.005,00	1.005,00
B	1.055,00	1.055,00
C	1.374,00	1.374,00
D	1.439,00	1.439,00
E	1.952,00	1.952,00

Categorieën - Catégories: p. 146



950.3303.xx.xx
xx.xx: greep/poignée
xx.xx: afwerking/finition

Inbouw duplex ensemble voor bad en douche.
Ensemble duplex à encastrer pour bain et douche.

Categorie		
44	56	
A	864,00	864,00
B	907,00	907,00
C	1.219,00	1.219,00
D	1.277,00	1.277,00
E	1.712,00	1.712,00

Categorieën - Catégories: p. 146



950.3325.xx.xx
xx.xx: greep/poignée
xx.xx: afwerking/finition

Tweegreepsmengkraan voor douche.
Mélangeur douche.

Categorie		
44	56	
A	279,00	279,00
B	293,00	293,00
C	346,00	346,00
D	363,00	363,00
E	474,00	474,00



Categorieën - Catégories: p. 146



950.3325E.xx.xx
xx.xx: greep/poignée
xx.xx: afwerking/finition

Douche ensemble bestaande uit:
Douche mengkraan 3325
Douchekolom met hoofddouche dia. 200 mm
Manuele reinigingsfunctie
Automatische omschakelaar, sproeier, doucheslang en houder

Ensemble douche comprenant:
Mélangeur douche 3325
Colonne de douche avec douche de tête dia. 200 mm
Fonction de nettoyage manuel
Inverseur automatique, douchette, flexible et support douchette

Categorie		
44	56	
A	1.350,00	1.350,00
B	1.417,00	1.417,00
C	1.917,00	1.917,00
D	2.008,00	2.008,00
E	2.291,00	2.291,00

Categorieën - Catégories: p. 146

ANTICALK





950.4910

Inbouwlichaam thermostatische douche mengkraan 3/4",
1 uitgang met 3/4" stopkraan.

Corps d'encastrement mitigeur thermostatique douche 3/4",
1 sortie avec robinet d'arrêt 3/4".

950.4910 | | | **651,00**

BAR	L/min
1,50	26,30
2,00	30,60
2,50	33,35



950.C7912
T°



Zie pagina - Voir page: p. 289

950.4909.xx.xx

xx.xx: greep/poignée
xx.xx: afwerking/finition

Afwerkingsset voor thermostatische inbouw mengkraan 4910.

Set de finition pour mitigeur thermostatique encastré 4910.

Categorie Catégorie		
	44	56
A	383,00	383,00
B	402,00	402,00
C	879,00	879,00
D	921,00	921,00
E	987,00	987,00

Categorieën - Catégories: p. 146



950.4913

Inbouwlichaam thermostatische douche mengkraan 3/4",
1 uitgang zonder stopkraan.

Corps d'encastrement mitigeur thermostatique douche 3/4",
1 sortie sans robinet d'arrêt.

950.4913 | | | **573,00**

BAR	L/min
1,50	26,30
2,00	30,60
2,50	33,35



950.C7912
T°



Zie pagina - Voir page: p. 289

950.4914.xx.xx

xx.xx: greep/poignée
xx.xx: afwerking/finition

Afwerkingsset voor thermostatische inbouw mengkraan 4913.

Set de finition pour mitigeur thermostatique encastré 4913.

Categorie Catégorie		
	44	56
A	263,00	263,00
B	276,00	276,00
C	665,00	665,00
D	697,00	697,00
E	748,00	748,00

Categorieën - Catégories: p. 146



950.3312.xx.xx
xx:xx: greep/poignée
xx:xx: afwerking/finition

Inbouwstopkraan 1/2" met afwerkingsset.
Robinet d'arrêt encastré 1/2" avec set de finition.

1/2"

Categorie Catégorie	44	56
	A	149,00
B	156,00	156,00
C	196,00	196,00
D	205,00	205,00
E	260,00	260,00

Categorieën - Catégories: p. 146



950.4912.xx.xx
xx:xx: greep/poignée
xx:xx: afwerking/finition

Inbouwstopkraan 3/4" met afwerkingsset.
Robinet d'arrêt encastré 3/4" avec set de finition.

3/4"

Categorie Catégorie	44	56
	A	213,00
B	219,00	219,00
C	293,00	293,00
D	304,00	304,00
E	316,00	316,00

Categorieën - Catégories: p. 146





950.C7040.xx.xx

xx.xx: greep/poignée
xx.xx: afwerking/finition

Inbouw omsteller 1/2" (2 uitgangen) met afwerkingsset.

Inverseur encastré 1/2" (2 sorties) avec set de finition.

Categorie Catégorie		
	44	56
A	286,00	286,00
B	301,00	301,00
C	417,00	417,00
D	437,00	437,00
E	543,00	543,00

Categorieën - Catégories: p. 146



Greep keuze voor de Agora reeks - Choix des poignées pour la série Agora



AGORA
05IN



AGORA
18IN





AGORA
45IN



950.2336.xx.xx
xx.xx: greep/poignée
xx.xx: afwerking/finition

Tweegreepsmengkraan voor lavabo met draaibare uitloop en automatische lediging.
Mélangeur lavabo avec bec mobile et vidage automatique.



Categorie Catégorie	 18IN	 45IN
A	433,00	627,00
B	454,00	658,00
C	587,00	782,00
D	615,00	818,00
E	868,00	1.063,00

Categorieën - Catégories: p. 146



950.2308.xx.xx
xx.xx: greep/poignée
xx.xx: afwerking/finition

3 gats wastafelmengkraan met vaste uitloop en automatische lediging.
Batterie 3 trous pour lavabo avec bec fixe et vidage automatique.

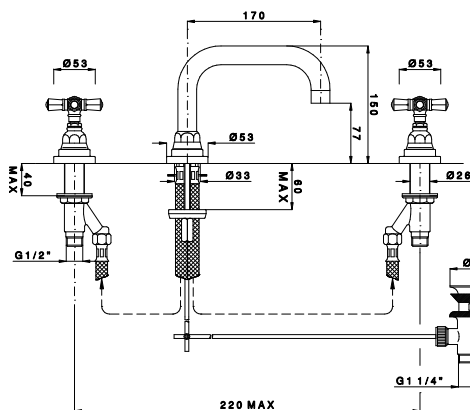

Categorie Catégorie	 05IN	 18IN	 45IN
A	510,00	454,00	648,00
B	536,00	477,00	681,00
C	697,00	641,00	835,00
D	730,00	671,00	874,00
E	934,00	876,00	1.070,00

Categorieën - Catégories: p. 146



950.2318.xx.xx
xx.xx: greep/poignée
xx.xx: afwerking/finition

3 gats wastafelmengkraan met vaste uitloop en automatische lediging.
Batterie 3 trous pour lavabo avec bec fixe et vidage automatique.

Categorie Catégorie	 05IN	 18IN	 45IN
A	510,00	454,00	648,00
B	536,00	477,00	681,00
C	697,00	641,00	835,00
D	730,00	671,00	874,00
E	934,00	876,00	1.070,00

Categorieën - Catégories: p. 146



950.2307.xx.xx
 xx.xx: greep/poignée
 xx.xx: afwerking/finition

Wandmengkraan met vaste uitloop, zonder lediging.
 Mélangeur mural avec bec fixe, sans vidage.

Categorie Catégorie			
A	433,00	375,00	569,00
B	454,00	394,00	598,00
C	697,00	641,00	835,00
D	730,00	671,00	874,00
E	934,00	876,00	1.070,00

Categorieën - Catégories: p. 146



950.2337.xx.xx
 xx.xx: greep/poignée
 xx.xx: afwerking/finition

Tweegreeps bidetmengkraan met draaibare uitloop, oriënteerbare straal en automatische lediging.
 Mélangeur pour bidet avec bec mobile, jet orientable et vidage automatique.

Categorie Catégorie		
A	411,00	606,00
B	432,00	636,00
C	563,00	757,00
D	591,00	794,00
E	853,00	1.047,00

Categorieën - Catégories: p. 146



950.2302.xx.xx
 xx.xx: greep/poignée
 xx.xx: afwerking/finition

Bad/douche mengkraan met automatische omschakelaar, met douchegarnituur.
 Mélangeur bain/douche avec inverseur automatique, avec garniture de douche.

Categorie Catégorie			
A	566,00	509,00	704,00
B	595,00	534,00	740,00
C	879,00	821,00	1.016,00
D	921,00	861,00	1.064,00
E	1.172,00	1.114,00	1.310,00

Categorieën - Catégories: p. 146

Opties voor vloermontage:
 Options pour montage au sol:



Staaende koppelingen
 Raccords colonnettes
950.5573.xx
 p. 283



Versteviging voor koppelingen
 Renfort pour colonnettes
480.00499
 p. 283



Versteviging voor koppelingen
 Renfort pour colonnettes
480.00495
 p. 283



950.2314.xx.xx

xx.xx: greep/poignée
xx.xx: afwerking/finition

5 gats mengkraan voor badrandmontage met vaste uitloop, automatische omstelling, handdouche en doucheslang.

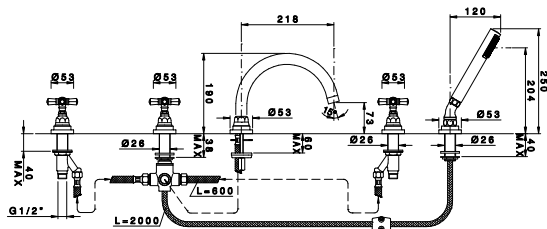
Ensemble bain/douche 5 trous, montage sur bord de bain avec bec fixe, inverseur automatique, douchette et flexible.



Categorie Catégorie			
	05IN	18IN	45IN
A	961,00	874,00	1.166,00
B	1.009,00	918,00	1.224,00
C	1.281,00	1.195,00	1.486,00
D	1.342,00	1.251,00	1.557,00
E	1.784,00	1.697,00	1.989,00

Categorieën - Catégories: p. 146



950.2324.xx.xx

xx.xx: greep/poignée
xx.xx: afwerking/finition

5 gats mengkraan voor badrandmontage met vaste uitloop, automatische omstelling, handdouche en doucheslang.

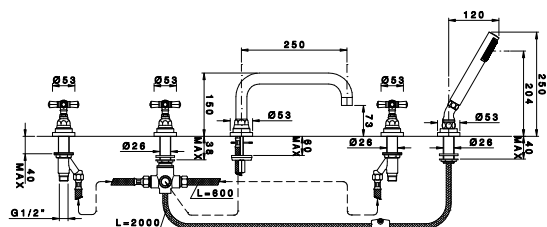
Ensemble bain/douche 5 trous, montage sur bord de bain avec bec fixe, inverseur automatique, douchette et flexible.



Categorie Catégorie			
	05IN	18IN	45IN
A	961,00	874,00	1.166,00
B	1.009,00	918,00	1.224,00
C	1.281,00	1.195,00	1.486,00
D	1.342,00	1.251,00	1.557,00
E	1.784,00	1.697,00	1.989,00

Categorieën - Catégories: p. 146



950.2303.xx.xx

xx.xx: greep/poignée
xx.xx: afwerking/finition

Inbouw duplex ensemble voor bad en douche.

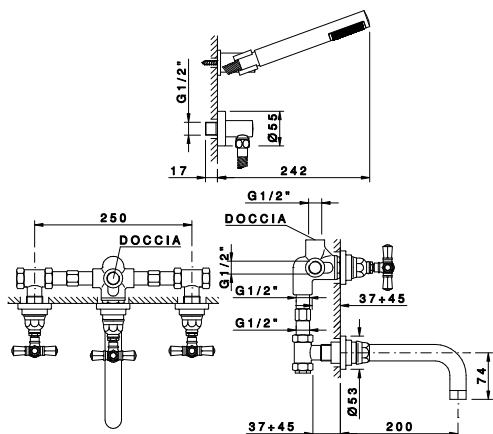
Ensemble duplex à encastrer pour bain et douche.



Categorie Catégorie			
	05IN	18IN	45IN
A	835,00	750,00	1.041,00
B	877,00	787,00	1.093,00
C	1.145,00	1.060,00	1.351,00
D	1.199,00	1.110,00	1.415,00
E	1.576,00	1.489,00	1.779,00

Categorieën - Catégories: p. 146



950.2325.xx.xx

xx.xx: greep/poignée
xx.xx: afwerking/finition

Tweegreepsmengkraan voor douche.

Mélangeur douche.



Categorie Catégorie			
	05IN	18IN	45IN
A	301,00	243,00	437,00
B	316,00	255,00	459,00
C	360,00	302,00	496,00
D	376,00	316,00	521,00
E	469,00	411,00	606,00

Categorieën - Catégories: p. 146

MAX 75
MIN 60

380 - 375
300

Ø 200

Ø 20

Ø 24

715

MAX 1165 - MIN 635

MAX 1330

63/4"

950.2325E.xx.xx

xx.xx: greep/poignée
xx.xx: afwerking/finition

Douche ensemble bestaande uit:
 Douche mengkraan 2325
 Douchekolom met hoofddouche dia. 200 mm
 Manuele reinigingsfunctie
 Automatische omschakelaar, sproeier, doucheslang en houder

Ensemble douche comprenant:
 Mélangeur douche 2325
 Colonne de douche avec douche de tête dia. 200 mm
 Fonction de nettoyage manuel
 Inverseur automatique, douchette, flexible et support douchette

+

ANTICALK

Categorie	05IN	18IN	45IN
A	1.371,00	1.313,00	1.507,00
B	1.439,00	1.379,00	1.583,00
C	1.931,00	1.873,00	2.068,00
D	2.022,00	1.961,00	2.166,00
E	2.286,00	2.228,00	2.423,00

Categorieën - Catégories: p. 146





950.4910

Inbouwlichaam thermostatische douche mengkraan 3/4",
1 uitgang met 3/4" stopkraan.

Corps d'encastrement mitigeur thermostatique douche 3/4",
1 sortie avec robinet d'arrêt 3/4".

950.4910 **651,00**

BAR	L/min
1,50	26,30
2,00	30,60
2,50	33,35



950.C7912
T°

Zie pagina - Voir page: p. 289

950.4909.xx.xx



xx.xx: greep/poignée
xx.xx: afwerking/finition

Afwerkingsset voor thermostatische inbouw mengkraan 4910.

Set de finition pour mitigeur thermostatique encastré 4910.



Bovenste greep - Poignée supérieure:

Categorie Catégorie			
	05IN	18IN	45IN
A	372,00	334,00	446,00
B	391,00	351,00	469,00
C	821,00	764,00	988,00
D	861,00	800,00	1.035,00
E	917,00	859,00	1.102,00

Categorieën - Catégories: p. 146



950.4913

Inbouwlichaam thermostatische douche mengkraan 3/4",
1 uitgang zonder stopkraan.

Corps d'encastrement mitigeur thermostatique douche 3/4",
1 sortie sans robinet d'arrêt.

950.4913 **573,00**

BAR	L/min
1,50	26,30
2,00	30,60
2,50	33,35



950.C7912
T°

Zie pagina - Voir page: p. 289

950.4914.xx.xx

xx.xx: greep/poignée
xx.xx: afwerking/finition

Afwerkingsset voor thermostatische inbouw mengkraan 4913.

Set de finition pour mitigeur thermostatique encastré 4913.



Categorie
Catégorie

	05IN
A	249,00
B	261,00
C	610,00
D	639,00
E	683,00



Categorieën - Catégories: p. 146



950.2312.xx.xx
xx.xx: greep/poignée
xx.xx: afwerking/finition

Inbouwstopkraan 1/2" met afwerkingsset.
Robinet d'arrêt encastré 1/2" avec set de finition.

1/2"

Categorie Catégorie			
	05IN	18IN	45IN
A	159,00	131,00	228,00
B	167,00	137,00	239,00
C	199,00	170,00	267,00
D	208,00	178,00	279,00
E	254,00	226,00	322,00



Categorieën - Catégories: p. 146



950.4912.xx.xx
xx.xx: greep/poignée
xx.xx: afwerking/finition

Inbouwstopkraan 3/4" met afwerkingsset.
Robinet d'arrêt encastré 3/4" avec set de finition.

3/4"

Categorie Catégorie			
	05IN	18IN	45IN
A	205,00	194,00	231,00
B	211,00	200,00	238,00
C	293,00	264,00	337,00
D	304,00	273,00	349,00
E	316,00	285,00	364,00

Categorieën - Catégories: p. 146



950.C7040.xx.xx
xx.xx: greep/poignée
xx.xx: afwerking/finition

Inbouw omsteller 1/2" (2 uitgangen) met afwerkingsset.
Inverseur encastré 1/2" (2 sorties) avec set de finition.



Categorie
Catégorie

	05IN
A	298,00
B	312,00
C	424,00
D	434,00
E	543,00

Categorieën - Catégories: p. 146

Handdouche.
Douchette.

950.C7135.xx



Categorie	A	Catégorie	73,00
Categorie	B	Catégorie	77,00
Categorie	C	Catégorie	103,00
Categorie	D	Catégorie	108,00
Categorie	E	Catégorie	111,00

Categorieën - Catégories: p. 146

Doucheslang 150 cm.
Flexible 150 cm.

950.C7097.xx



Categorie	A	Catégorie	43,00
Categorie	B	Catégorie	45,00
Categorie	C	Catégorie	131,00
Categorie	D	Catégorie	137,00
Categorie	E	Catégorie	166,00

Categorieën - Catégories: p. 146

Doucheslang 200 cm.
Flexible 200 cm.

950.C7098.xx



Categorie	A	Catégorie	55,00
Categorie	B	Catégorie	57,00
Categorie	C	Catégorie	205,00
Categorie	D	Catégorie	215,00
Categorie	E	Catégorie	237,00

Categorieën - Catégories: p. 146

Douchestang 61 cm met verstelbare douche houder.
Barre de douche 61 cm avec support coulissant.

950.C8061.xx



Categorie	A	Catégorie	273,00
Categorie	B	Catégorie	287,00
Categorie	C	Catégorie	336,00
Categorie	D	Catégorie	353,00
Categorie	E	Catégorie	373,00



Categorieën - Catégories: p. 146

Douchestang 60 cm met verstelbare douche houder van de Agora collectie.
Keuze uit 3 verschillende hendels.

Barre de douche 60 cm avec support coulissant de la collection Agora.
Choix de 3 poignées différentes.

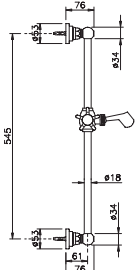
950.C8073.xx.xx



Categorie				
Catégorie		05IN	18IN	45IN
A	475,00	366,00	475,00	
B	499,00	384,00	499,00	
C	667,00	512,00	667,00	
D	699,00	537,00	699,00	
E	903,00	694,00	903,00	

xx.xx : greep/poignée
xx.xx : afwerking/finition

Categorieën - Catégories: p. 146

Douchestang 60 cm met verstelbare douche houder van de Arena collectie.
Barre de douche 60 cm avec support coulissant de la collection Arena.

950.C8074.xx

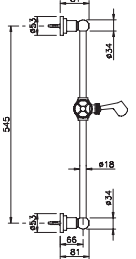

Categorie	A	Catégorie	335,00
Categorie	B	Catégorie	352,00
Categorie	C	Catégorie	469,00
Categorie	D	Catégorie	492,00
Categorie	E	Catégorie	636,00

Categorieën - Catégories: p. 146



Wand aansluitbocht 1/2" voor doucheslang.
Coude mural de raccordement 1/2" pour flexible de douche.

950.5527.xx

Categorie	A	Catégorie	48,00
Categorie	B	Catégorie	50,00
Categorie	C	Catégorie	70,00
Categorie	D	Catégorie	73,00
Categorie	E	Catégorie	101,00

Categorieën - Catégories: p. 146



Douche houder.
Support douchette.

950.C7136.xx

Categorie	A	Catégorie	81,00
Categorie	B	Catégorie	85,00
Categorie	C	Catégorie	124,00
Categorie	D	Catégorie	131,00
Categorie	E	Catégorie	169,00

Categorieën - Catégories: p. 146



Douchearm, montage uit plafond, lengte 15 cm. Aansluiting 1/2"M.
Bras de douche, montage au plafond, longueur 15 cm. Raccordement 1/2"M.

950.5605-15.xx

Categorie	A	Catégorie	64,00
Categorie	B	Catégorie	106,00
Categorie	C	Catégorie	132,00
Categorie	D	Catégorie	139,00
Categorie	E	Catégorie	194,00

Categorieën - Catégories: p. 146

15 cm



Douchearm, montage uit plafond, lengte 30 cm. Aansluiting 1/2"M.
Bras de douche, montage au plafond, longueur 30 cm. Raccordement 1/2"M.

950.5605-30.xx

Categorie	A	Catégorie	77,00
Categorie	B	Catégorie	128,00
Categorie	C	Catégorie	187,00
Categorie	D	Catégorie	195,00
Categorie	E	Catégorie	273,00

Categorieën - Catégories: p. 146

30 cm

Douchearm 36 cm, aansluiting 1/2"M.
Bras de douche 36 cm, raccordement 1/2M.

950.C5600/1.xx



36 cm

Categorie	A	Catégorie	86,00
Categorie	B	Catégorie	129,00
Categorie	C	Catégorie	177,00
Categorie	D	Catégorie	185,00
Categorie	E	Catégorie	204,00

Categorieën - Catégories: p. 146

Douchearm 40 cm, aansluiting 1/2"M.
Bras de douche 40 cm, raccordement 1/2M.

950.C5600/2.CR
460.C5600/2.NL
460.C5600/2.NS



40 cm

Chroom	CR	Chromé	90,00
Blinkend Nikkel	NL	Nickel Brillant	125,00
Geborsteld Nikkel	NS	Nickel Brossé	175,00

NEW

Douchearm 45 cm, aansluiting 1/2"M.
Bras de douche 45 cm, raccordement 1/2M.

950.C5600/7.xx



45 cm

Categorie	A	Catégorie	270,00
Categorie	B	Catégorie	283,00
Categorie	C	Catégorie	378,00
Categorie	D	Catégorie	396,00
Categorie	E	Catégorie	487,00

Categorieën - Catégories: p. 146

Hoofddouche met kogelgewricht. Dia. 20 cm.
Douche de tête avec rotule. Dia. 20 cm.

950.5704-20D.xx



20 cm

ANTICALK



Categorie	A	Catégorie	118,00
Categorie	B	Catégorie	386,00
Categorie	C	Catégorie	556,00
Categorie	D	Catégorie	580,00
Categorie	E	Catégorie	645,00

Categorieën - Catégories: p. 146

Hoofddouche met kogelgewricht. Dia. 30 cm.
Douche de tête avec rotule. Dia. 30 cm.

950.5704-30D.xx



30 cm

ANTICALK



Categorie	A	Catégorie	315,00
Categorie	B	Catégorie	689,00
Categorie	C	Catégorie	1.003,00
Categorie	D	Catégorie	1.049,00
Categorie	E	Catégorie	1.161,00

Categorieën - Catégories: p. 146





Toebehoren - Accessoires

Classica	Classica	P. 244 - 249
Teide	Teide	250 - 253
Liberty	Liberty	254 - 257
Impero	Impero	258 - 261
Arena	Arena	262 - 265
Calla	Calla	266 - 267
Rekjes	Paniers	268 - 269
Wandlampen	Appliques	270 - 275

	Glashouder. Porte-verre.		Categorie - Catégorie				
			A	B	C	D	E
	951.1488.xx	wit porselein - porcelaine blanche	132,00	139,00	178,00	187,00	229,00
	951.1488A.xx	kraak porselein - porcelaine craquelée	152,00	159,00	197,00	206,00	255,00
	951.1488B.xx	zwart porselein - porcelaine noire	175,00	183,00	237,00	247,00	307,00
	951.1488.34.xx	Kristal knopje SWAROVSKI Bouton Crystal met wit porselein - avec porcelaine blanche	179,00	188,00	226,00	237,00	293,00
Categorieën - Catégories: p. 146							

	Zeephouder. Porte-savon.		Categorie - Catégorie				
			A	B	C	D	E
	951.1487.xx	wit porselein - porcelaine blanche	131,00	137,00	170,00	178,00	219,00
	951.1487A.xx	kraak porselein - porcelaine craquelée	150,00	158,00	191,00	200,00	249,00
	951.1487B.xx	zwart porselein - porcelaine noire	175,00	183,00	237,00	247,00	307,00
	951.1487.34.xx	Kristal knopje SWAROVSKI Bouton Crystal met wit porselein - avec porcelaine blanche	178,00	186,00	217,00	228,00	284,00
Categorieën - Catégories: p. 146							

	Dispenser voor vloeibare zeep. Distributeur de savon liquide.		Categorie - Catégorie				
			A	B	C	D	E
	951.1489.xx	wit porselein - porcelaine blanche	194,00	204,00	264,00	276,00	342,00
	951.1489A.xx	kraak porselein - porcelaine craquelée	214,00	225,00	287,00	301,00	370,00
	951.1489B.xx	zwart porselein - porcelaine noire	246,00	258,00	334,00	349,00	433,00
	951.1489.34.xx	Kristal knopje SWAROVSKI Bouton Crystal met wit porselein - avec porcelaine blanche	240,00	252,00	311,00	326,00	405,00
Categorieën - Catégories: p. 146							

	Zeepkorf. Panier porte-savon.		Categorie - Catégorie				
			A	B	C	D	E
	951.1493.xx		156,00	164,00	205,00	214,00	266,00
		951.1493.34.xx	Kristal knopje SWAROVSKI Bouton Crystal	203,00	214,00	254,00	266,00
Categorieën - Catégories: p. 146							

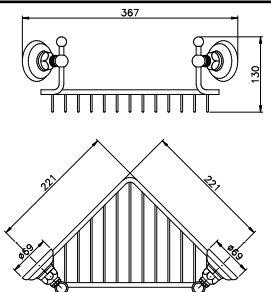
	Zeepkorf. Panier porte-savon.		Categorie - Catégorie				
			A	B	C	D	E
	951.1495.xx		363,00	381,00	474,00	496,00	615,00
		951.1495.34.xx	Kristal knopje SWAROVSKI Bouton Crystal	408,00	429,00	513,00	537,00
Categorieën - Catégories: p. 146							

	Legplank van 60 cm. Etagère de 60 cm.		Categorie - Catégorie				
			A	B	C	D	E
	951.1480.xx		264,00	277,00	360,00	376,00	466,00
		951.1480.34.xx	Kristal knopje SWAROVSKI Bouton Crystal	358,00	376,00	458,00	480,00
Categorieën - Catégories: p. 146							



Draaibare dubbele handdoekenhouder van 41 cm.
Porte-serviettes mural pivotant de 41 cm.

		Categorie - Catégorie				
		A	B	C	D	E
951.1482.xx		185,00	194,00	246,00	258,00	317,00
951.1482.34.xx	Kristal knopje SWAROVSKI Bouton Crystal	278,00	292,00	343,00	360,00	445,00

Categorieën - Catégories: p. 146



Handdoekring d. 20,5 cm.
Anneau porte-serviette d. 20,5 cm.

		Categorie - Catégorie				
		A	B	C	D	E
951.1485.xx		138,00	145,00	181,00	190,00	226,00

Categorieën - Catégories: p. 146



Handdoekhouder van 33 cm.
Barre porte-serviette de 33 cm.

		Categorie - Catégorie				
		A	B	C	D	E
951.1483.xx		173,00	182,00	247,00	260,00	322,00
951.1483.34.xx	Kristal knopje SWAROVSKI Bouton Crystal	266,00	279,00	345,00	361,00	446,00

Categorieën - Catégories: p. 146



Handdoekhouder van 48 cm.
Barre porte-serviettes de 48 cm.

		Categorie - Catégorie				
		A	B	C	D	E
951.1484.xx		187,00	196,00	261,00	273,00	339,00
951.1484.34.xx	Kristal knopje SWAROVSKI Bouton Crystal	281,00	295,00	360,00	376,00	465,00

Categorieën - Catégories: p. 146



Handdoekhouder van 63 cm.
Barre porte-serviettes de 63 cm.

		Categorie - Catégorie				
		A	B	C	D	E
951.1486.xx		187,00	196,00	261,00	273,00	339,00
951.1486.34.xx	Kristal knopje SWAROVSKI Bouton Crystal	281,00	295,00	360,00	376,00	466,00

Categorieën - Catégories: p. 146





Dubbele handdoekenhouder van 63 cm.
Barre porte-serviettes double de 63 cm.

		Categorie - Catégorie				
		A	B	C	D	E
951.1498.xx		254,00	266,00	337,00	354,00	437,00
951.1498.34.xx	Kristal knopje SWAROVSKI Bouton Crystal	346,00	363,00	434,00	455,00	566,00

Categorieën - Catégories: p. 146

	Handdoekenrek 63 x 33 cm. Etagère porte-serviettes 63 x 33 cm.	Categorie - Catégorie					
		A	B	C	D	E	
	951.1499.xx		425,00	446,00	594,00	622,00	773,00
	951.1499.34.xx	Kristal knopje SWAROVSKI Bouton Crystal	518,00	544,00	691,00	724,00	899,00
Categorieën - Catégories: p. 146							

	Haak. Crochet.	Categorie - Catégorie					
		A	B	C	D	E	
	951.1481.xx		120,00	126,00	164,00	172,00	213,00
	951.1481.34.xx	Kristal knopje SWAROVSKI Bouton Crystal	158,00	166,00	214,00	225,00	276,00
Categorieën - Catégories: p. 146							

	Rolhouder. Porte-papier.	Categorie - Catégorie					
		A	B	C	D	E	
	951.1492.xx		131,00	137,00	182,00	191,00	237,00
	951.1492.34.xx	Kristal knopje SWAROVSKI Bouton Crystal	178,00	186,00	232,00	243,00	301,00
Categorieën - Catégories: p. 146							

	Reserverolhouder. Porte-papier de réserve.	Categorie - Catégorie					
		A	B	C	D	E	
	951.1497.xx		143,00	150,00	199,00	208,00	258,00
	951.1497.34.xx	Kristal knopje SWAROVSKI Bouton Crystal	188,00	198,00	247,00	260,00	322,00
Categorieën - Catégories: p. 146							

	Wand borstelhouder. Porte-goupillon mural.	Categorie - Catégorie					
		A	B	C	D	E	
	951.1490.xx	wit porselein - porcelaine blanche	199,00	209,00	255,00	267,00	332,00
	951.1490A.xx	kraak porselein - porcelaine craquelée	217,00	228,00	281,00	294,00	363,00
	951.1490B.xx	zwart porselein - porcelaine noire	269,00	282,00	367,00	384,00	475,00
	951.1490.34.xx	Kristal knopje SWAROVSKI Bouton Crystal met wit porselein - avec porcelaine blanche	246,00	258,00	304,00	317,00	396,00
Categorieën - Catégories: p. 146							

	Vrijstaande borstelhouder. Porte-goupillon à poser.	Categorie - Catégorie					
		A	B	C	D	E	
	951.1491.xx	wit porselein - porcelaine blanche	178,00	186,00	217,00	228,00	282,00
	951.1491B.xx	zwart porselein - porcelaine noire	241,00	253,00	328,00	343,00	427,00
	Categorieën - Catégories: p. 146						



Vrijstaande houder (zonder toebehoren).
Support à poser (sans accessoires).

		Categorie - Catégorie				
		A	B	C	D	E
951.1494.xx		170,00	179,00	234,00	244,00	302,00

Categorieën - Catégories: p. 146



Zeephouder voor 1494.
Porte-savon pour 1494.

951.C1487/1	wit porselein - porcelaine blanche	21,00
951.C1487/1.A	kraak porselein - porcelaine craquelée	43,00
951.C1487/1.B	zwart porselein - porcelaine noire	67,00

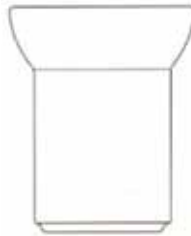

Beker voor 1494.
Verre pour 1494.

951.C1488/1	wit porselein - porcelaine blanche	21,00
951.C1488/1.A	kraak porselein - porcelaine craquelée	43,00
951.C1488/1.B	zwart porselein - porcelaine noire	67,00



Vrijstaande dispenser voor vloeibare zeep voor 1494.
Distributeur de savon liquide pour 1494.

		Categorie - Catégorie				
		A	B	C	D	E
951.C1489/1.xx	wit porselein - porcelaine blanche	93,00	97,00	132,00	138,00	170,00
951.C1489/1.A.xx	kraak porselein - porcelaine craquelée	115,00	121,00	153,00	161,00	199,00
951.C1489/1.B.xx	zwart porselein - porcelaine noire	146,00	153,00	202,00	211,00	263,00

Categorieën - Catégories: p. 146



Reserveborstel met handvat voor borstelhouder 951.1490 en 951.1491.
Brosse de réserve avec manche pour porte-goupillon 951.1490 et 951.1491.

		Categorie - Catégorie				
		A	B	C	D	E
951.C1491.xx		55,00	58,00	99,00	103,00	146,00

Categorieën - Catégories: p. 146



Reserveborstel voor borstelhouder 951.1490 en 951.1491.
Brosse de réserve pour porte-goupillon 951.1490 et 951.1491.

Referentie - Référence		
951.C1491/5		18,00



Vrijstaande zeephouder.
Porte-savon à poser.

951.6000	wit porselein - porcelaine blanche	32,00
951.6000.A	kraak porselein - porcelaine craquelée	50,00
951.6000.B	zwart porselein - porcelaine noire	50,00



Vrijstaande tandenborstelhouder.
Porte-brosse à dents à poser.

951.6001	wit porselein - porcelaine blanche	39,00
951.6001.A	kraak porselein - porcelaine craquelée	53,00
951.6001.B	zwart porselein - porcelaine noire	59,00



Vrijstaande beker.
Verre à poser.

951.6002	wit porselein - porcelaine blanche	32,00
951.6002.A	kraak porselein - porcelaine craquelée	44,00
951.6002.B	zwart porselein - porcelaine noire	44,00



Vrijstaand potje.
Porte-objets à poser.

951.6003	wit porselein - porcelaine blanche	64,00
951.6003.A	kraak porselein - porcelaine craquelée	94,00
951.6003.B	zwart porselein - porcelaine noire	94,00



Vrijstaand potje.
Porte-objets à poser.

951.6004	wit porselein - porcelaine blanche	67,00
951.6004.A	kraak porselein - porcelaine craquelée	93,00
951.6004.B	zwart porselein - porcelaine noire	88,00



Vrijstaand schaaltje.
Tablette à poser.

951.6005	wit porselein - porcelaine blanche	83,00
951.6005.B	zwart porselein - porcelaine noire	88,00



Vrijstaande dispenser voor vloeibare zeep.

Distributeur de savon liquide.

		Categorie - Catégorie				
		A	B	C	D	E
951.6006.xx	wit porselein - porcelaine blanche	102,00	107,00	146,00	153,00	172,00
951.6006.A.xx	kraak porselein - porcelaine craquelée	123,00	129,00	165,00	173,00	191,00
951.6006.B.xx	zwart porselein - porcelaine noire	120,00	126,00	162,00	170,00	211,00

Categorieën - Catégories: p. 146



Badbrug voor baden van 60 tot 90 cm.

Pont de bain pour baignoire de 60 à 90 cm.

860.108.CR	Chroom - Chromé	245,00
-------------------	-----------------	---------------

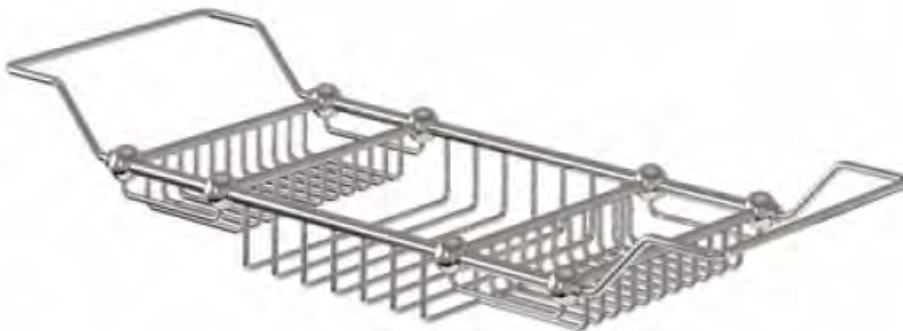



Glashouder.
Porte-verre.

		Categorie - Catégorie				
		A	B	C	D	E
951.1488.05.xx	wit porselein - porcelaine blanche	184,00	193,00	246,00	258,00	281,00
951.1488A.05.xx	kraak porselein - porcelaine craquelée	213,00	223,00	273,00	279,00	313,00
951.1488B.05.xx	zwart porselein - porcelaine noire	237,00	249,00	298,00	311,00	339,00

Categorieën - Catégories: p. 146



Zeephouder.
Porte-savon.

		Categorie - Catégorie				
		A	B	C	D	E
951.1487.05.xx	wit porselein - porcelaine blanche	181,00	190,00	237,00	247,00	281,00
951.1487A.05.xx	kraak porselein - porcelaine craquelée	208,00	218,00	267,00	279,00	313,00
951.1487B.05.xx	zwart porselein - porcelaine noire	232,00	244,00	291,00	305,00	339,00

Categorieën - Catégories: p. 146



Dispenser voor vloeibare zeep.
Distributeur de savon liquide.

		Categorie - Catégorie				
		A	B	C	D	E
951.1489.05.xx	wit porselein - porcelaine blanche	269,00	282,00	367,00	384,00	455,00
951.1489A.05.xx	kraak porselein - porcelaine craquelée	299,00	314,00	399,00	417,00	489,00
951.1489B.05.xx	zwart porselein - porcelaine noire	329,00	346,00	446,00	468,00	556,00

Categorieën - Catégories: p. 146



Zeepkorf.
Panier porte-savon.

		Categorie - Catégorie				
		A	B	C	D	E
951.1493.05.xx		219,00	230,00	287,00	301,00	339,00

Categorieën - Catégories: p. 146



Zeepkorf.
Panier porte-savon.

		Categorie - Catégorie				
		A	B	C	D	E
951.1495.05.xx		425,00	446,00	559,00	584,00	657,00

Categorieën - Catégories: p. 146



Legplank van 60 cm.
Etagère de 60 cm.

		Categorie - Catégorie				
		A	B	C	D	E
951.1480.05.xx		367,00	386,00	502,00	527,00	601,00

Categorieën - Catégories: p. 146



Draaibare dubbele handdoekenhouder van 42,6 cm.
Porte-serviettes mural pivotant de 42,6 cm.

		Categorie - Catégorie				
		A	B	C	D	E
951.1482.05.xx		258,00	271,00	342,00	358,00	422,00

Categorieën - Catégories: p. 146



Handdoekring d. 19,5 cm.
Anneau porte-serviette d. 19,5 cm.

		Categorie - Catégorie				
		A	B	C	D	E
951.1485.05.xx		170,00	179,00	217,00	228,00	273,00

Categorieën - Catégories: p. 146



Handdoekhouder van 52,7 cm.
Barre porte-serviette de 52,7 cm.

		Categorie - Catégorie				
		A	B	C	D	E
951.1483.05.xx		241,00	253,00	345,00	361,00	410,00

Categorieën - Catégories: p. 146



Handdoekhouder van 68 cm.
Barre porte-serviettes de 68 cm.

		Categorie - Catégorie				
		A	B	C	D	E
951.1484.05.xx		261,00	274,00	363,00	380,00	428,00

Categorieën - Catégories: p. 146



Handdoekhouder van 83,2 cm.
Barre porte-serviettes de 83,2 cm.

		Categorie - Catégorie				
		A	B	C	D	E
951.1486.05.xx		261,00	274,00	364,00	381,00	437,00

Categorieën - Catégories: p. 146



Dubbele handdoekenhouder van 63 cm.
Barre porte-serviettes double de 63 cm.

		Categorie - Catégorie				
		A	B	C	D	E
951.1498.05.xx		357,00	375,00	471,00	493,00	563,00

Categorieën - Catégories: p. 146



Handdoekenrek 63 x 33 cm.
Etagère porte-serviettes 63 x 33 cm.

		Categorie - Catégorie				
		A	B	C	D	E
951.1499.05.xx		594,00	623,00	827,00	868,00	1.035,00

Categorieën - Catégories: p. 146



Haak.
Crochet.

		Categorie - Catégorie				
		A	B	C	D	E
951.1481.05.xx		156,00	164,00	231,00	241,00	267,00

Categorieën - Catégories: p. 146



Rolhouder.
Porte-papier.

		Categorie - Catégorie				
		A	B	C	D	E
951.1492.05.xx		181,00	190,00	254,00	266,00	296,00

Categorieën - Catégories: p. 146



Reserverolhouder.
Porte-papier de réserve.

		Categorie - Catégorie				
		A	B	C	D	E
951.1497.05.xx		197,00	207,00	291,00	305,00	345,00

Categorieën - Catégories: p. 146



Wand borstelhouder.
Porte-goupillon mural.

		Categorie - Catégorie				
		A	B	C	D	E
951.1490.05.xx	wit porselein - porcelaine blanche	276,00	290,00	357,00	373,00	433,00
951.1490A.05.xx	kraak porselein - porcelaine craquelée	304,00	319,00	392,00	410,00	471,00
951.1490B.05.xx	zwart porselein - porcelaine noire	360,00	378,00	446,00	468,00	534,00

Categorieën - Catégories: p. 146



Vrijstaande borstelhouder.
Porte-goupillon à poser.

		Categorie - Catégorie				
		A	B	C	D	E
951.1491.05.xx	wit porselein - porcelaine blanche	178,00	186,00	217,00	228,00	282,00
951.1491B.05.xx	zwart porselein - porcelaine noire	241,00	253,00	328,00	343,00	427,00

Categorieën - Catégories: p. 146



Vrijstaande houder (zonder toebehoren).
Support à poser (sans accessoires).

		Categorie - Catégorie				
		A	B	C	D	E
951.1494.05.xx		237,00	249,00	325,00	370,00	401,00

Categorieën - Catégories: p. 146



Zeephouder voor 1494.
Porte-savon pour 1494.

951.C1487/1	wit porselein - porcelaine blanche	21,00
951.C1487/1.A	kraak porselein - porcelaine craquelée	43,00
951.C1487/1.B	zwart porselein - porcelaine noire	67,00

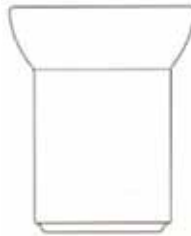

Beker voor 1494.
Verre pour 1494.

951.C1488/1	wit porselein - porcelaine blanche	21,00
951.C1488/1.A	kraak porselein - porcelaine craquelée	43,00
951.C1488/1.B	zwart porselein - porcelaine noire	67,00



Vrijstaande dispenser voor vloeibare zeep voor 1494.
Distributeur de savon liquide pour 1494.

		Categorie - Catégorie				
		A	B	C	D	E
951.C1489/1.xx	wit porselein - porcelaine blanche	93,00	97,00	132,00	138,00	170,00
951.C1489/1.A.xx	kraak porselein - porcelaine craquelée	115,00	121,00	153,00	161,00	199,00
951.C1489/1.B.xx	zwart porselein - porcelaine noire	146,00	153,00	202,00	211,00	263,00

Categorieën - Catégories: p. 146



Reserveborstel met handvat voor borstelhouder 951.1490 en 951.1491.
Brosse de réserve avec manche pour porte-goupillon 951.1490 et 951.1491.

		Categorie - Catégorie				
		A	B	C	D	E
951.C1491.xx		55,00	58,00	99,00	103,00	146,00

Categorieën - Catégories: p. 146



Reserveborstel voor borstelhouder 951.1490 en 951.1491.
Brosse de réserve pour porte-goupillon 951.1490 et 951.1491.

Referentie - Référence		
951.C1491/5		18,00



Glashouder.
Porte-verre.

		Categorie - Catégorie				
		A	B	C	D	E
951.1088.16.xx	mat glas - verre mat	250,00	263,00	342,00	358,00	392,00

Categorieën - Catégories: p. 146



Zeephouder.
Porte-savon.

		Categorie - Catégorie				
		A	B	C	D	E
951.1087.16.xx	mat glas - verre mat	249,00	261,00	339,00	354,00	389,00

Categorieën - Catégories: p. 146



Dispenser voor vloeibare zeep.
Distributeur de savon liquide.

		Categorie - Catégorie				
		A	B	C	D	E
951.1089.16.xx	mat glas - verre mat	329,00	346,00	449,00	471,00	513,00

Categorieën - Catégories: p. 146

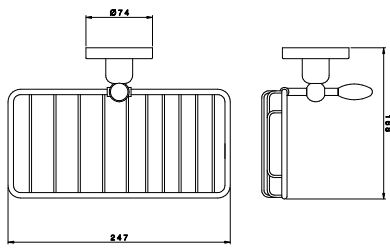

Zeepkorf.
Panier porte-savon.

		Categorie - Catégorie				
		A	B	C	D	E
951.1093.16.xx		246,00	258,00	345,00	361,00	395,00

Categorieën - Catégories: p. 146

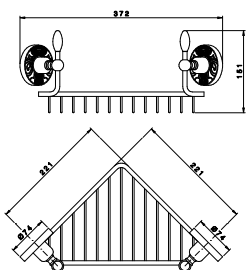

Zeepkorf.
Panier porte-savon.

		Categorie - Catégorie				
		A	B	C	D	E
951.1095.16.xx		478,00	502,00	669,00	701,00	765,00

Categorieën - Catégories: p. 146

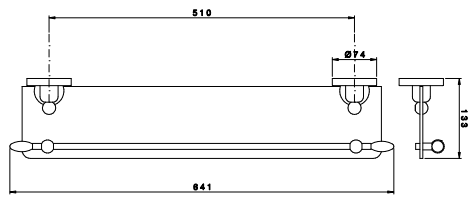

Legplank van 64,1 cm.
Etagère de 64,1 cm.

		Categorie - Catégorie				
		A	B	C	D	E
951.1080.16.xx		455,00	478,00	619,00	648,00	727,00

Categorieën - Catégories: p. 146

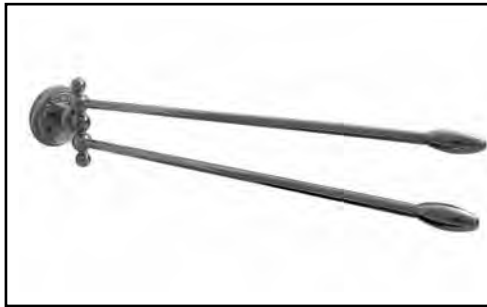

Draaibare dubbele handdoekenhouder van 42,5 cm.
Porte-serviettes mural pivotant de 42,5 cm.

951.1082.16.xx	Categorie - Catégorie				
	A	B	C	D	E
	378,00	397,00	530,00	556,00	606,00

Categorieën - Catégories: p. 146

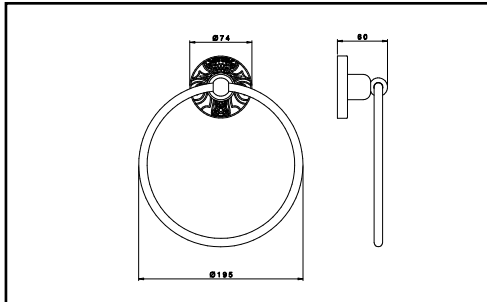

Handdoekring d. 19,5 cm.
Anneau porte-serviette d. 19,5 cm.

951.1085.16.xx	Categorie - Catégorie				
	A	B	C	D	E
	299,00	314,00	419,00	439,00	478,00

Categorieën - Catégories: p. 146

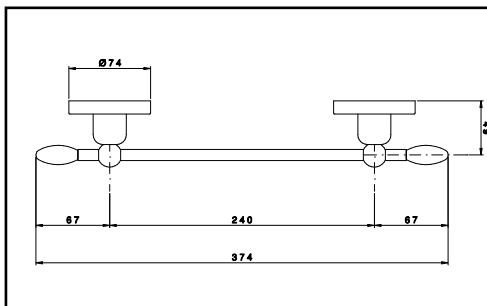

Handdoekhouder van 37,4 cm.
Barre porte-serviette de 37,4 cm.

951.1083.16.xx	Categorie - Catégorie				
	A	B	C	D	E
	340,00	357,00	463,00	484,00	528,00

Categorieën - Catégories: p. 146



Handdoekhouder van 52,4 cm.
Barre porte-serviettes de 52,4 cm.

951.1084.16.xx	Categorie - Catégorie				
	A	B	C	D	E
	351,00	368,00	477,00	499,00	545,00

Categorieën - Catégories: p. 146

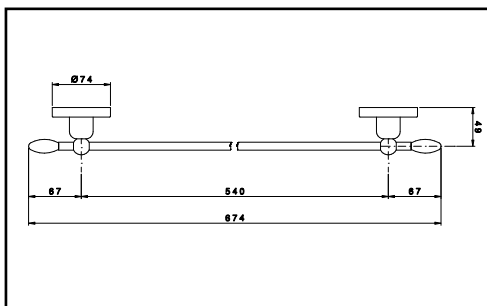

Handdoekhouder van 67,4 cm.
Barre porte-serviettes de 67,4 cm.

951.1086.16.xx	Categorie - Catégorie				
	A	B	C	D	E
	355,00	373,00	481,00	504,00	548,00

Categorieën - Catégories: p. 146

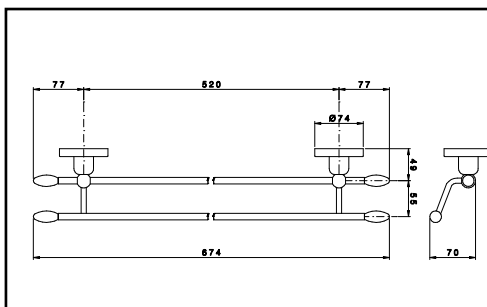

Dubbele handdoekenhouder van 67,4 cm.
Barre porte-serviettes double de 67,4 cm.

951.1098.16.xx	Categorie - Catégorie				
	A	B	C	D	E
	446,00	469,00	625,00	656,00	715,00

Categorieën - Catégories: p. 146

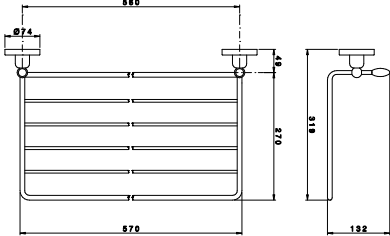

Handdoekenrek 57 x 27 cm.
Etagère porte-serviettes 57 x 27 cm.

		Categorie - Catégorie				
		A	B	C	D	E
951.1099.16.xx		651,00	684,00	912,00	956,00	1.041,00

Categorieën - Catégories: p. 146



Haak.
Crochet.

		Categorie - Catégorie				
		A	B	C	D	E
951.1081.16.xx		216,00	226,00	294,00	308,00	335,00

Categorieën - Catégories: p. 146

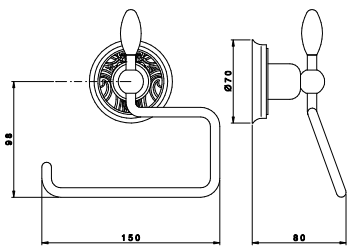

Rolhouder.
Porte-papier.

		Categorie - Catégorie				
		A	B	C	D	E
951.1092.16.xx		228,00	239,00	308,00	323,00	354,00

Categorieën - Catégories: p. 146

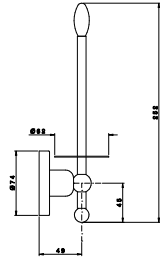

Reserverolhouder.
Porte-papier de réserve.

		Categorie - Catégorie				
		A	B	C	D	E
951.1097.16.xx		278,00	292,00	390,00	408,00	445,00

Categorieën - Catégories: p. 146

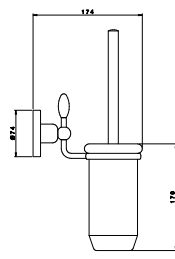

Wand borstelhouder.
Porte-goupillon mural.

		Categorie - Catégorie				
		A	B	C	D	E
951.1090.16.xx	mat glas - verre mat	335,00	352,00	457,00	478,00	522,00

Categorieën - Catégories: p. 146



Vrijstaande houder (zonder toebehoren).
Support à poser (sans accessoires).

		Categorie - Catégorie				
		A	B	C	D	E
951.1094.16.xx		335,00	352,00	457,00	478,00	522,00

Categorieën - Catégories: p. 146

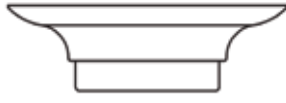

Zeephouder voor 1094.
Porte-savon pour 1094.

951.C1087/1	mat glas - verre mat	47,00
--------------------	----------------------	--------------



Beker voor 1094.
Verre pour 1094.

951.C1088/1	mat glas - verre mat	47,00
--------------------	----------------------	--------------



Vrijstaande dispenser voor vloeibare zeep voor 1094.
Distributeur de savon liquide pour 1094.

		Categorie - Catégorie				
		A	B	C	D	E
951.C1089/1.xx	mat glas - verre mat	134,00	140,00	181,00	190,00	258,00

Categorieën - Catégories: p. 146



Reserveborstel met handvat voor borstelhouder 951.1490 en 951.1491.
Brosse de réserve avec manche pour porte-goupillon 951.1490 et 951.1491.

		Categorie - Catégorie				
		A	B	C	D	E
951.C1491.xx		55,00	58,00	99,00	103,00	146,00

Categorieën - Catégories: p. 146



Reserveborstel voor borstelhouder 951.1490 en 951.1491.
Brosse de réserve pour porte-goupillon 951.1490 et 951.1491.

Referentie - Référence		
951.C1491/5		18,00



Glashouder.
Porte-verre.

		Categorie - Catégorie				
		A	B	C	D	E
951.1488.36.xx	wit porselein - porcelaine blanche	240,00	252,00	334,00	349,00	430,00
951.1488A.36.xx	kraak porselein - porcelaine craquelée	261,00	274,00	355,00	372,00	451,00
951.1488B.36.xx	zwart porselein - porcelaine noire	284,00	298,00	378,00	396,00	474,00

Categorieën - Catégories: p. 146



Zeephouder.
Porte-savon.

		Categorie - Catégorie				
		A	B	C	D	E
951.1487.36.xx	wit porselein - porcelaine blanche	237,00	249,00	325,00	340,00	422,00
951.1487A.36.xx	kraak porselein - porcelaine craquelée	258,00	271,00	345,00	361,00	442,00
951.1487B.36.xx	zwart porselein - porcelaine noire	281,00	295,00	369,00	387,00	466,00

Categorieën - Catégories: p. 146



Dispenser voor vloeibare zeep.
Distributeur de savon liquide.

		Categorie - Catégorie				
		A	B	C	D	E
951.1489.36.xx	wit porselein - porcelaine blanche	302,00	317,00	414,00	434,00	539,00
951.1489A.36.xx	kraak porselein - porcelaine craquelée	325,00	341,00	437,00	458,00	568,00
951.1489B.36.xx	zwart porselein - porcelaine noire	355,00	373,00	486,00	509,00	631,00

Categorieën - Catégories: p. 146



Zeepkorf.
Panier porte-savon.

		Categorie - Catégorie				
		A	B	C	D	E
951.1493.36.xx		246,00	258,00	339,00	355,00	440,00

Categorieën - Catégories: p. 146



Zeepkorf.
Panier porte-savon.

		Categorie - Catégorie				
		A	B	C	D	E
951.1495.36.xx		452,00	475,00	622,00	651,00	811,00

Categorieën - Catégories: p. 146



Legplank van 60 cm.
Etagère de 60 cm.

		Categorie - Catégorie				
		A	B	C	D	E
951.1480.36.xx		424,00	445,00	583,00	610,00	757,00

Categorieën - Catégories: p. 146



Draaibare dubbele handdoekenhouder van 43 cm.
Porte-serviettes mural pivotant de 43 cm.

		Categorie - Catégorie				
		A	B	C	D	E
951.1482.36.xx		346,00	363,00	475,00	498,00	619,00

Categorieën - Catégories: p. 146



Handdoekring d. 19,5 cm.
Anneau porte-serviette d. 19,5 cm.

		Categorie - Catégorie				
		A	B	C	D	E
951.1485.36.xx		267,00	281,00	367,00	384,00	477,00

Categorieën - Catégories: p. 146



Handdoekhouder van 33,8 cm.
Barre porte-serviette de 33,8 cm.

		Categorie - Catégorie				
		A	B	C	D	E
951.1483.36.xx		335,00	352,00	461,00	483,00	598,00

Categorieën - Catégories: p. 146



Handdoekhouder van 48,8 cm.
Barre porte-serviettes de 48,8 cm.

		Categorie - Catégorie				
		A	B	C	D	E
951.1484.36.xx		348,00	365,00	478,00	501,00	622,00

Categorieën - Catégories: p. 146



Handdoekhouder van 63,8 cm.
Barre porte-serviettes de 63,8 cm.

		Categorie - Catégorie				
		A	B	C	D	E
951.1486.36.xx		348,00	365,00	478,00	501,00	622,00

Categorieën - Catégories: p. 146



Dubbele handdoekenhouder van 63,8 cm.
Barre porte-serviettes double de 63,8 cm.

		Categorie - Catégorie				
		A	B	C	D	E
951.1498.36.xx		414,00	435,00	571,00	598,00	744,00

Categorieën - Catégories: p. 146



Handdoekenrek 57 x 27 cm.
Etagère porte-serviettes 57 x 27 cm.

		Categorie - Catégorie				
		A	B	C	D	E
951.1499.36.xx		619,00	650,00	853,00	894,00	1.108,00

Categorieën - Catégories: p. 146



Haak.
Crochet.

		Categorie - Catégorie				
		A	B	C	D	E
951.1481.36.xx		217,00	228,00	301,00	314,00	392,00

Categorieën - Catégories: p. 146



Rolhouder.
Porte-papier.

		Categorie - Catégorie				
		A	B	C	D	E
951.1492.36.xx		235,00	247,00	323,00	339,00	420,00

Categorieën - Catégories: p. 146

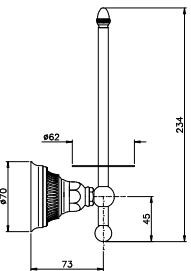

Reserverolhouder.
Porte-papier de réserve.

		Categorie - Catégorie				
		A	B	C	D	E
951.1497.36.xx		246,00	258,00	339,00	355,00	440,00

Categorieën - Catégories: p. 146



Wand borstelhouder.
Porte-goupillon mural.

		Categorie - Catégorie				
		A	B	C	D	E
951.1490.36.xx	wit porselein - porcelaine blanche	308,00	324,00	425,00	445,00	553,00
951.1490A.36.xx	kraak porselein - porcelaine craquelée	332,00	349,00	449,00	471,00	577,00
951.1490B.36.xx	zwart porselein - porcelaine noire	389,00	408,00	504,00	528,00	631,00

Categorieën - Catégories: p. 146



Vrijstaande houder (zonder toebehoren).
Support à poser (sans accessoires).

		Categorie - Catégorie				
		A	B	C	D	E
951.1494.36.xx		304,00	319,00	417,00	437,00	542,00

Categorieën - Catégories: p. 146



Zeephouder voor 1494.
Porte-savon pour 1494.

951.C1487/1	wit porselein - porcelaine blanche	21,00
951.C1487/1.A	kraak porselein - porcelaine craquelée	43,00
951.C1487/1.B	zwart porselein - porcelaine noire	67,00

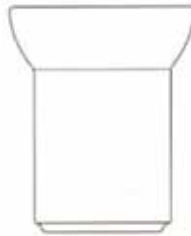

Beker voor 1494.
Verre pour 1494.

951.C1488/1	wit porselein - porcelaine blanche	21,00
951.C1488/1.A	kraak porselein - porcelaine craquelée	43,00
951.C1488/1.B	zwart porselein - porcelaine noire	67,00



Vrijstaande dispenser voor vloeibare zeep voor 1494.
Distributeur de savon liquide pour 1494.

		Categorie - Catégorie				
		A	B	C	D	E
951.C1489/1.xx	wit porselein - porcelaine blanche	93,00	97,00	132,00	138,00	170,00
951.C1489/1.A.xx	kraak porselein - porcelaine craquelée	115,00	121,00	153,00	161,00	199,00
951.C1489/1.B.xx	zwart porselein - porcelaine noire	146,00	153,00	202,00	211,00	263,00

Categorieën - Catégories: p. 146



Reserveborstel met handvat voor borstelhouder 951.1490 en 951.1491.
Brosse de réserve avec manche pour porte-goupillon 951.1490 et 951.1491.

		Categorie - Catégorie				
		A	B	C	D	E
951.C1491.xx		55,00	58,00	99,00	103,00	146,00

Categorieën - Catégories: p. 146



Reserveborstel voor borstelhouder 951.1490 en 951.1491.
Brosse de réserve pour porte-goupillon 951.1490 et 951.1491.

Referentie - Référence		
951.C1491/5		18,00



Glashouder.
Porte-verre.

		Categorie - Catégorie				
		A	B	C	D	E
951.1488.44.xx	mat glas - verre mat	132,00	139,00	178,00	187,00	229,00

Categorieën - Catégories: p. 146



Zeephouder.
Porte-savon.

		Categorie - Catégorie				
		A	B	C	D	E
951.1487.44.xx	mat glas - verre mat	131,00	137,00	170,00	178,00	219,00

Categorieën - Catégories: p. 146



Dispenser voor vloeibare zeep.
Distributeur de savon liquide.

		Categorie - Catégorie				
		A	B	C	D	E
951.1489.44.xx	mat glas - verre mat	194,00	204,00	264,00	276,00	342,00

Categorieën - Catégories: p. 146



Zeepkorf.
Panier porte-savon.

		Categorie - Catégorie				
		A	B	C	D	E
951.1493.44.xx		156,00	164,00	205,00	214,00	266,00

Categorieën - Catégories: p. 146



Zeepkorf.
Panier porte-savon.

		Categorie - Catégorie				
		A	B	C	D	E
951.1495.44.xx		363,00	381,00	474,00	496,00	615,00

Categorieën - Catégories: p. 146



Legplank van 60 cm.
Etagère de 60 cm.

		Categorie - Catégorie				
		A	B	C	D	E
951.1480.44.xx		264,00	277,00	360,00	376,00	466,00

Categorieën - Catégories: p. 146



Draaibare dubbele handdoekenhouder van 40,8 cm.
Porte-serviettes mural pivotant de 40,8 cm.

951.1482.44.xx	Categorie - Catégorie				
	A	B	C	D	E
	185,00	194,00	246,00	258,00	317,00

Categorieën - Catégories: p. 146

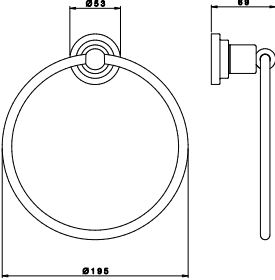

Handdoekring d. 19,5 cm.
Anneau porte-serviette d. 19,5 cm.

951.1485.44.xx	Categorie - Catégorie				
	A	B	C	D	E
	138,00	145,00	181,00	190,00	226,00

Categorieën - Catégories: p. 146



Handdoekhouder van 32,4 cm.
Barre porte-serviette de 32,4 cm.

951.1483.44.xx	Categorie - Catégorie				
	A	B	C	D	E
	173,00	182,00	247,00	260,00	322,00

Categorieën - Catégories: p. 146



Handdoekhouder van 47,4 cm.
Barre porte-serviettes de 47,4 cm.

951.1484.44.xx	Categorie - Catégorie				
	A	B	C	D	E
	187,00	196,00	261,00	273,00	339,00

Categorieën - Catégories: p. 146



Handdoekhouder van 62,4 cm.
Barre porte-serviettes de 62,4 cm.

951.1486.44.xx	Categorie - Catégorie				
	A	B	C	D	E
	187,00	196,00	261,00	273,00	339,00

Categorieën - Catégories: p. 146



Dubbele handdoekenhouder van 63 cm.
Barre porte-serviettes double de 63 cm.

951.1498.44.xx	Categorie - Catégorie				
	A	B	C	D	E
	254,00	266,00	337,00	354,00	437,00

Categorieën - Catégories: p. 146



Handdoekenrek 57 x 27 cm.
Etagère porte-serviettes 57 x 27 cm.

		Categorie - Catégorie				
		A	B	C	D	E
951.1499.44.xx		425,00	446,00	594,00	622,00	773,00

Categorieën - Catégories: p. 146



Haak.
Crochet.

		Categorie - Catégorie				
		A	B	C	D	E
951.1481.44.xx		120,00	126,00	164,00	172,00	213,00

Categorieën - Catégories: p. 146



Haak.
Crochet.

		Categorie - Catégorie				
		A	B	C	D	E
951.1481M.44.xx		152,00	159,00	196,00	205,00	244,00

Categorieën - Catégories: p. 146



Rolhouder.
Porte-papier.

		Categorie - Catégorie				
		A	B	C	D	E
951.1492.44.xx		131,00	137,00	182,00	191,00	237,00

Categorieën - Catégories: p. 146



Reserverolhouder.
Porte-papier de réserve.

		Categorie - Catégorie				
		A	B	C	D	E
951.1497.44.xx		143,00	150,00	199,00	208,00	258,00

Categorieën - Catégories: p. 146



Wand borstelhouder.
Porte-goupillon mural.

		Categorie - Catégorie				
		A	B	C	D	E
951.1490.44.xx	mat glas - verre mat	199,00	209,00	255,00	267,00	332,00

Categorieën - Catégories: p. 146

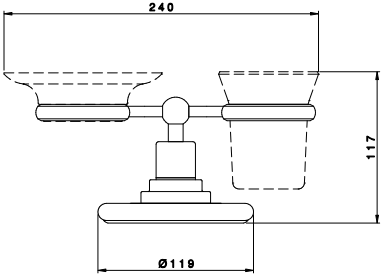

Vrijstaande houder (zonder toebehoren).
Support à poser (sans accessoires).

951.1494.44.xx	Categorie - Catégorie	A	B	C	D	E
		170,00	179,00	234,00	244,00	302,00

Categorieën - Catégories: p. 146

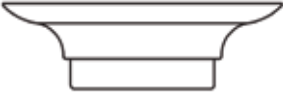

Zeephouder voor 1494.
Porte-savon pour 1494.

951.C1087/1	mat glas - verre mat	47,00
-------------	----------------------	-------



Beker voor 1494.
Verre pour 1494.

951.C1088/1	mat glas - verre mat	47,00
-------------	----------------------	-------



Vrijstaande dispenser voor vloeibare zeep voor 1494.
Distributeur de savon liquide pour 1494.

951.C1089/1.xx	Categorie - Catégorie	A	B	C	D	E
		134,00	140,00	181,00	190,00	258,00

Categorieën - Catégories: p. 146



Reserveborstel met handvat voor borstelhouder 951.1490 en 951.1491.
Brosse de réserve avec manche pour porte-goupillon 951.1490 et 951.1491.

951.C1491.xx	Categorie - Catégorie	A	B	C	D	E
		55,00	58,00	99,00	103,00	146,00

Categorieën - Catégories: p. 146



Reserveborstel voor borstelhouder 951.1490 en 951.1491.
Brosse de réserve pour porte-goupillon 951.1490 et 951.1491.

Referentie - Référence	
951.C1491/5	18,00



Glashouder met porseleinen muurbevestiging.

16,7 x 10,7 x h 10,8 cm

Porte-verre avec rosace murale en porcelaine.

940.KA101.CR	Chroom	CR	Chromé	147,00
940.KA101.NL	Blinkend Nikkel	NL	Nickel Brillant	173,00
940.KA101.NS	Geborsteld Nikkel	NS	Nickel Brossé	182,00
940.KA101.BZ	Brons	BZ	Bronze	173,00



Zeephouder met porseleinen muurbevestiging.

19,3 x 13,4 cm

Porte-savon avec rosace murale en porcelaine.

940.KA100.CR	Chroom	CR	Chromé	147,00
940.KA100.NL	Blinkend Nikkel	NL	Nickel Brillant	173,00
940.KA100.NS	Geborsteld Nikkel	NS	Nickel Brossé	182,00
940.KA100.BZ	Brons	BZ	Bronze	173,00



Dubbele glashouder met zeephouder met porseleinen muurbevestiging.

24,5 x 23,6 x h 10,8 cm

Double porte-verre avec support porte-savon avec rosace murale en porcelaine.

940.KA098.CR	Chroom	CR	Chromé	254,00
940.KA098.NL	Blinkend Nikkel	NL	Nickel Brillant	288,00
940.KA098.NS	Geborsteld Nikkel	NS	Nickel Brossé	303,00
940.KA098.BZ	Brons	BZ	Bronze	288,00



Glashouder en zeephouder met porseleinen muurbevestiging.

13,4 x 25,9 x h 10,8 cm

Porte-verre et porte-savon avec rosace murale en porcelaine.

940.KA099.CR	Chroom	CR	Chromé	219,00
940.KA099.NL	Blinkend Nikkel	NL	Nickel Brillant	235,00
940.KA099.NS	Geborsteld Nikkel	NS	Nickel Brossé	247,00
940.KA099.BZ	Brons	BZ	Bronze	235,00



Spiegel met porseleinen muurbevestigingen.

8,2 x 9,5 x dia. 70 cm

Miroir avec rosaces murales en porcelaine.

940.KA113.CR	Chroom	CR	Chromé	818,00
940.KA113.NL	Blinkend Nikkel	NL	Nickel Brillant	907,00
940.KA113.NS	Geborsteld Nikkel	NS	Nickel Brossé	953,00
940.KA113.BZ	Brons	BZ	Bronze	907,00



Legplank met porseleinen muurbevestigingen.

60 x 14 x h 6,9 cm

Etagère avec rosaces murales en porcelaine.

940.KA109.CR	Chroom	CR	Chromé	277,00
940.KA109.NL	Blinkend Nikkel	NL	Nickel Brillant	306,00
940.KA109.NS	Geborsteld Nikkel	NS	Nickel Brossé	321,00
940.KA109.BZ	Brons	BZ	Bronze	306,00

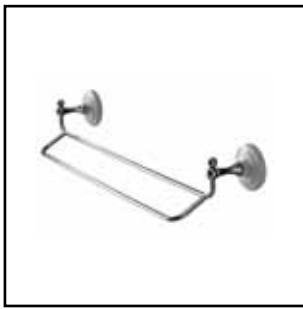

Dubbele handdoekenhouder van 55 cm met porseleinen muurbevestigingen.

54,5 x 14 x h 11,4 cm

Barre porte-serviettes double de 55 cm avec rosaces murales en porcelaine.

940.KA104.CR	Chroom	CR	Chromé	259,00
940.KA104.NL	Blinkend Nikkel	NL	Nickel Brillant	296,00
940.KA104.NS	Geborsteld Nikkel	NS	Nickel Brossé	311,00
940.KA104.BZ	Brons	BZ	Bronze	296,00



Handdoekhouder van 40 cm met porseleinen muurbevestigingen.

40 x 8 x h 6,1 cm

Barre porte-serviette de 40 cm avec rosaces murales en porcelaine.

940.KA103.CR	Chroom	CR	Chromé	190,00
940.KA103.NL	Blinkend Nikkel	NL	Nickel Brillant	219,00
940.KA103.NS	Geborsteld Nikkel	NS	Nickel Brossé	230,00
940.KA103.BZ	Brons	BZ	Bronze	219,00



Handdoekkring met porseleinen muurbevestiging.

Dia. 22,8 x 8 x h 26 cm

Anneau porte-serviette avec rosace murale en porcelaine.

940.KA106.CR	Chroom	CR	Chromé	156,00
940.KA106.NL	Blinkend Nikkel	NL	Nickel Brillant	190,00
940.KA106.NS	Geborsteld Nikkel	NS	Nickel Brossé	199,00
940.KA106.BZ	Brons	BZ	Bronze	190,00



Haak met porseleinen muurbevestiging.

13 x h 9,8 cm

Crochet avec rosace murale en porcelaine.

940.KA107.CR	Chroom	CR	Chromé	113,00
940.KA107.NL	Blinkend Nikkel	NL	Nickel Brillant	138,00
940.KA107.NS	Geborsteld Nikkel	NS	Nickel Brossé	145,00
940.KA107.BZ	Brons	BZ	Bronze	138,00



WC rolhouder met porseleinen muurbevestiging.

16,3 x h 9,7 cm

Porte-rouleau avec rosace murale en porcelaine.

940.KA102.CR	Chroom	CR	Chromé	131,00
940.KA102.NL	Blinkend Nikkel	NL	Nickel Brillant	147,00
940.KA102.NS	Geborsteld Nikkel	NS	Nickel Brossé	155,00
940.KA102.BZ	Brons	BZ	Bronze	147,00



Vrijstaande borstelhouder in porselein met borstel.

14,8 x h 46,7 cm

Porte-goupillon en porcelaine avec goupillon.

940.KA110.CR	Chroom	CR	Chromé	261,00
940.KA110.NL	Blinkend Nikkel	NL	Nickel Brillant	279,00
940.KA110.NS	Geborsteld Nikkel	NS	Nickel Brossé	293,00
940.KA110.BZ	Brons	BZ	Bronze	279,00

Rekjes - Paniers

Collectie - Collection

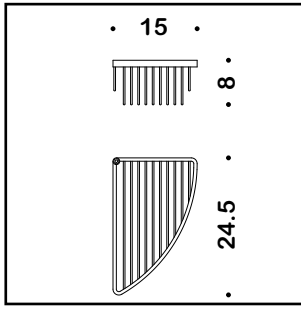

Enkel hoekrek.
Panier d'angle simple.

090.B9610.CR | Chroom | Chromé | **97,00**

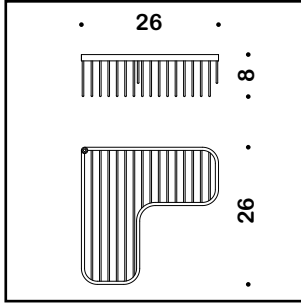

Enkel hoekrek.
Panier d'angle simple.

090.B9611.CR | Chroom | Chromé | **133,00**

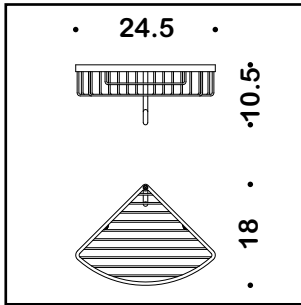

Enkel hoekrek met haak.
Panier d'angle simple avec crochet.

090.B9616.CR | Chroom | Chromé | **97,00**

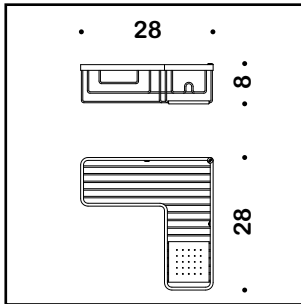

Enkel hoekrek.
Panier d'angle simple.

090.B9614.CR | Chroom | Chromé | **160,00**

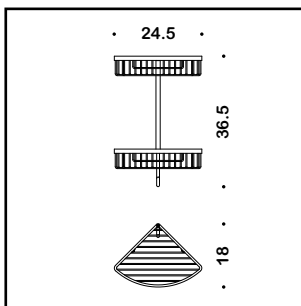

Dubbel hoekrek met haak.
Panier d'angle double avec crochet.

090.B9617.CR | Chroom | Chromé | **194,00**

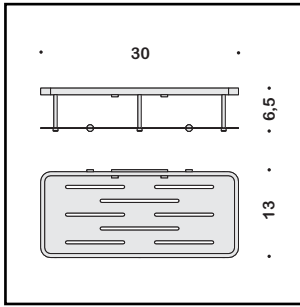

Rekje voor douche en bad, verwijderbaar, met 1 bevestigingselement inbegrepen.
Porte-objets amovible, pour douche et baignoire avec 1 élément de fixation compris.

090.B9640.CR | Chroom | Chromé | **123,00**

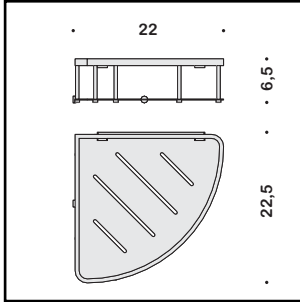

Rekje voor douche en bad, verwijderbaar, met 1 bevestigingselement inbegrepen.
Porte-objets amovible, pour douche et baignoire avec 1 élément de fixation compris.

090.B9642.CR | Chroom | Chromé | **125,00**

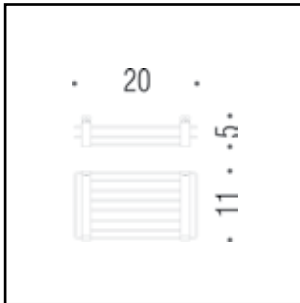

Rekje voor douche en bad.
Porte-objets pour douche et baignoire.

090.B9631.CR | Chroom | Chromé | **88,00**

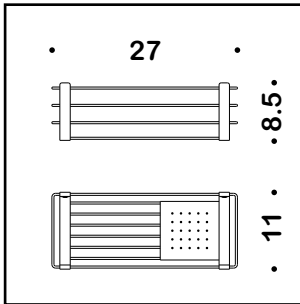

Rekje voor douche en bad met schaalteje in inox.
Porte-objets pour douche et baignoire avec tablette en inox.

090.B9632.CR | Chroom | Chromé | **127,00**

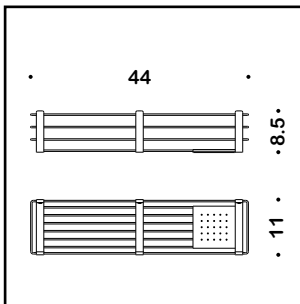
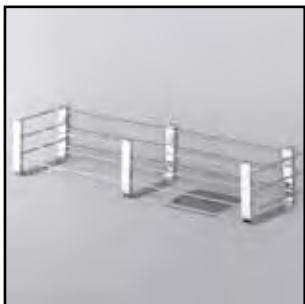

Rekje voor douche en bad met schaalteje in inox.
Porte-objets pour douche et baignoire avec tablette en inox.

090.B9633.CR | Chroom | Chromé | **184,00**

Wandlampen - Appliques

Collectie - Collection

 AQUA PRESTIGE

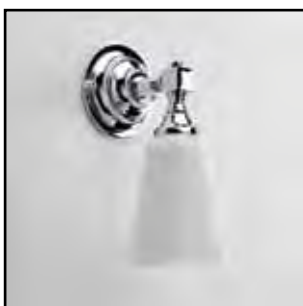
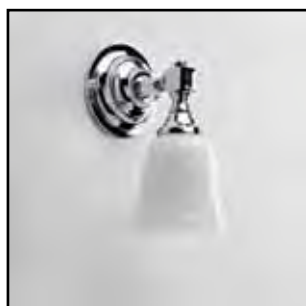

Wandlamp met wit hoekig of rond glas. **10,5 x 8 x H : 20 cm**
 Applique avec verre blanc hexagonal ou rond. **IP: 44**
E: 14

Met rond glas - Avec verre rond / Zonder lamp - Sans ampoule

980.BKL.205R.CR	Chroom	CR	Chromé	135,00
980.BKL.205R.NS	Geborsteld Nikkel	NS	Nickel Brossé	154,00

Met hoekig glas - Avec verre hexagonal / Zonder lamp - Sans ampoule

980.BKL.205H.CR	Chroom	CR	Chromé	135,00
980.BKL.205H.NS	Geborsteld Nikkel	NS	Nickel Brossé	154,00



Wandlamp met wit hoekig of rond glas. **17,5 x 8 x H : 21 cm**
 Applique avec verre blanc hexagonal ou rond. **IP: 44**
E: 14

Met rond glas - Avec verre rond / Zonder lamp - Sans ampoule

980.BKL.207R.CR	Chroom	CR	Chromé	174,00
------------------------	--------	-----------	--------	---------------

Met hoekig glas - Avec verre hexagonal / Zonder lamp - Sans ampoule

980.BKL.207H.CR	Chroom	CR	Chromé	174,00
------------------------	--------	-----------	--------	---------------

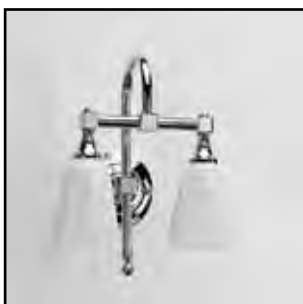
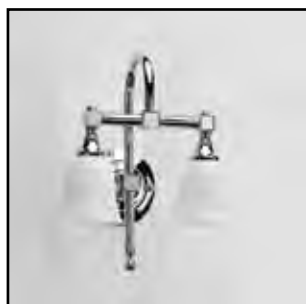

Wandlamp met wit hoekig of rond glas. **28 x 22 x H : 27,5 cm**
 Applique avec verre blanc hexagonal ou rond. **IP: 44**
E: 14

Met rond glas - Avec verre rond / Zonder lamp - Sans ampoule

980.BKL.201R.CR	Chroom	CR	Chromé	290,00
------------------------	--------	-----------	--------	---------------

Met hoekig glas - Avec verre hexagonal / Zonder lamp - Sans ampoule

980.BKL.201H.CR	Chroom	CR	Chromé	290,00
------------------------	--------	-----------	--------	---------------



Wandlamp met wit hoekig of rond glas. **20 x 8 x H : 27,5 cm**
 Applique avec verre blanc hexagonal ou rond. **IP: 44**
E: 14

Met rond glas - Avec verre rond / Zonder lamp - Sans ampoule

980.BKL.200R.CR	Chroom	CR	Chromé	195,00
------------------------	--------	-----------	--------	---------------

Met hoekig glas - Avec verre hexagonal / Zonder lamp - Sans ampoule

980.BKL.200H.CR	Chroom	CR	Chromé	195,00
------------------------	--------	-----------	--------	---------------



Wandlamp met wit bol glas.
 Applique avec verre boule blanc.

21,5 x 10 x H : 27,5 cm
IP: 44
E: 14

Zonder lamp - Sans ampoule

980.BKL.200B.CR	Chroom	CR	Chromé	220,00
------------------------	--------	-----------	--------	---------------







Wandlamp met wit glazen kapje.
 Applique avec verre coupelle blanc.

23,5 x 15 x H : 23,5 cm
IP: 44
E: 14

Zonder lamp - Sans ampoule

980.BKL.218K.CR	Chroom	CR	Chromé	190,00
------------------------	--------	-----------	--------	---------------

<p>Lia</p> 	<p>Wandlamp met satijn glas met patroon. Applique avec verre boule satiné décoré.</p> <p>Zonder lamp - Sans ampoule</p> <p>940.LI030.CR 940.LI030.NL 940.LI030.NS 940.LI030.BZ</p> <table border="0"> <tr> <td>Chroom</td> <td>CR</td> <td>Chromé</td> <td>290,00</td> </tr> <tr> <td>Blinkend Nikkel</td> <td>NL</td> <td>Nickel Brillant</td> <td>290,00</td> </tr> <tr> <td>Geborsteld Nikkel</td> <td>NS</td> <td>Nickel Brossé</td> <td>304,00</td> </tr> <tr> <td>Brons</td> <td>BZ</td> <td>Bronze</td> <td>334,00</td> </tr> </table> <p>26,7 x H : 24,7 cm IP : 20 E : 14</p>	Chroom	CR	Chromé	290,00	Blinkend Nikkel	NL	Nickel Brillant	290,00	Geborsteld Nikkel	NS	Nickel Brossé	304,00	Brons	BZ	Bronze	334,00
Chroom	CR	Chromé	290,00														
Blinkend Nikkel	NL	Nickel Brillant	290,00														
Geborsteld Nikkel	NS	Nickel Brossé	304,00														
Brons	BZ	Bronze	334,00														
<p>Lilia</p> 	<p>Wandlamp met satijn glas. Applique avec verre coupelle satiné.</p> <p>Zonder lamp - Sans ampoule</p> <p>940.LI130.CR 940.LI130.NL 940.LI130.NS 940.LI130.BZ</p> <table border="0"> <tr> <td>Chroom</td> <td>CR</td> <td>Chromé</td> <td>298,00</td> </tr> <tr> <td>Blinkend Nikkel</td> <td>NL</td> <td>Nickel Brillant</td> <td>298,00</td> </tr> <tr> <td>Geborsteld Nikkel</td> <td>NS</td> <td>Nickel Brossé</td> <td>313,00</td> </tr> <tr> <td>Brons</td> <td>BZ</td> <td>Bronze</td> <td>342,00</td> </tr> </table> <p>27 x H : 21 cm IP : 20 E : 14</p>	Chroom	CR	Chromé	298,00	Blinkend Nikkel	NL	Nickel Brillant	298,00	Geborsteld Nikkel	NS	Nickel Brossé	313,00	Brons	BZ	Bronze	342,00
Chroom	CR	Chromé	298,00														
Blinkend Nikkel	NL	Nickel Brillant	298,00														
Geborsteld Nikkel	NS	Nickel Brossé	313,00														
Brons	BZ	Bronze	342,00														
<p>Dora</p> 	<p>Wandlamp met wit glas. Applique avec verre blanc.</p> <p>Zonder lamp - Sans ampoule</p> <p>940.DO030.CR 940.DO030.NL 940.DO030.NS 940.DO030.BZ</p> <table border="0"> <tr> <td>Chroom</td> <td>CR</td> <td>Chromé</td> <td>280,00</td> </tr> <tr> <td>Blinkend Nikkel</td> <td>NL</td> <td>Nickel Brillant</td> <td>280,00</td> </tr> <tr> <td>Geborsteld Nikkel</td> <td>NS</td> <td>Nickel Brossé</td> <td>294,00</td> </tr> <tr> <td>Brons</td> <td>BZ</td> <td>Bronze</td> <td>324,00</td> </tr> </table> <p>30 x H : 24 cm IP : 20 E : 14</p>	Chroom	CR	Chromé	280,00	Blinkend Nikkel	NL	Nickel Brillant	280,00	Geborsteld Nikkel	NS	Nickel Brossé	294,00	Brons	BZ	Bronze	324,00
Chroom	CR	Chromé	280,00														
Blinkend Nikkel	NL	Nickel Brillant	280,00														
Geborsteld Nikkel	NS	Nickel Brossé	294,00														
Brons	BZ	Bronze	324,00														
<p>Fausta</p> 	<p>Wandlamp met wit glas. Applique avec verre blanc.</p> <p>Zonder lamp - Sans ampoule</p> <p>940.DO130.CR 940.DO130.NL 940.DO130.NS 940.DO130.BZ</p> <table border="0"> <tr> <td>Chroom</td> <td>CR</td> <td>Chromé</td> <td>298,00</td> </tr> <tr> <td>Blinkend Nikkel</td> <td>NL</td> <td>Nickel Brillant</td> <td>298,00</td> </tr> <tr> <td>Geborsteld Nikkel</td> <td>NS</td> <td>Nickel Brossé</td> <td>313,00</td> </tr> <tr> <td>Brons</td> <td>BZ</td> <td>Bronze</td> <td>342,00</td> </tr> </table> <p>33 x H : 24 cm IP : 20 E : 14</p>	Chroom	CR	Chromé	298,00	Blinkend Nikkel	NL	Nickel Brillant	298,00	Geborsteld Nikkel	NS	Nickel Brossé	313,00	Brons	BZ	Bronze	342,00
Chroom	CR	Chromé	298,00														
Blinkend Nikkel	NL	Nickel Brillant	298,00														
Geborsteld Nikkel	NS	Nickel Brossé	313,00														
Brons	BZ	Bronze	342,00														

Wandlampen - Appliques

Collectie - Collection



Standaard gloeilamp - Ampoule standard



Edison gloeilamp - Ampoule Edison

Draadsysteem 120 cm met schroef en kleine rozet. Inkortbaar.

E27

Système câblé 120 cm avec filet et petite rosace. Recoupable.

IP: 20

Zonder lamp - Sans ampoule

980.GE30102.CR	Chroom	CR	Chromé	95,00
980.GE30102.NS	Geborsteld Nikkel	NS	Nickel Brossé	95,00
980.GE30102.VB	Oud Brons	VB	Vieux Bronze	95,00

Lampen afzonderlijk te bestellen

Ampoules à commander séparément



Standaard gloeilamp - Ampoule standard



Edison gloeilamp - Ampoule Edison

Draadsysteem 120 cm met schroef en grote rozet. Inkortbaar.

E27

Système câblé 120 cm avec filet et grande rosace. Recoupable.

IP: 20

Zonder lamp - Sans ampoule

980.GE30302.CR	Chroom	CR	Chromé	104,00
980.GE30302.NS	Geborsteld Nikkel	NS	Nickel Brossé	104,00
980.GE30302.VB	Oud Brons	VB	Vieux Bronze	104,00

Lampen afzonderlijk te bestellen

Ampoules à commander séparément



Standaard gloeilamp
Ampoule standard



Edison gloeilamp
Ampoule Edison

Wandlamp met scharnier, zonder schroef.

E27

Applique avec charnière, sans filet.

IP: 20

Zonder lamp - Sans ampoule

980.GE375.CR	Chroom	CR	Chromé	117,00
980.GE375.NS	Geborsteld Nikkel	NS	Nickel Brossé	117,00
980.GE375.VB	Oud Brons	VB	Vieux Bronze	117,00

Lampen afzonderlijk te bestellen

Ampoules à commander séparément



Standaard gloeilamp
Ampoule standard



Edison gloeilamp
Ampoule Edison

Wandlamp met scharnier en schroef.

E27

Applique avec charnière, avec filet.

IP: 20

Zonder lamp - Sans ampoule

980.GE376.CR	Chroom	CR	Chromé	124,00
980.GE376.NS	Geborsteld Nikkel	NS	Nickel Brossé	124,00
980.GE376.VB	Oud Brons	VB	Vieux Bronze	124,00

Lampen afzonderlijk te bestellen

Ampoules à commander séparément



Standaard gloeilamp
Ampoule standard



Edison gloeilamp
Ampoule Edison



Standaard gloeilamp
Ampoule standard



Edison gloeilamp
Ampoule Edison

Wandlamp met stang, scharnier en schroef.

E27

Applique avec support mural, charnière et filet.

IP: 20

Zonder lamp - Sans ampoule

980.GE378.CR	Chroom	CR	Chromé	142,00
980.GE378.NS	Geborsteld Nikkel	NS	Nickel Brossé	142,00
980.GE378.VB	Oud Brons	VB	Vieux Bronze	142,00

Lampen afzonderlijk te bestellen

Ampoules à commander séparément

Lampen E27

E27

Ampoules E27

Standaard lamp - Ampoule standard

980.E27.40.01	40 WATTS	E27	21,00
980.E27.60.01	60 WATTS	E27	21,00

Edison lamp - Ampoule Edison

980.E27.40.02	40 WATTS	E27	21,00
980.E27.60.02	60 WATTS	E27	21,00



TOEBEHOREN
ACCESSOIRES

Wandlampen - Appliques

Collectie - Collection

 AQUA PRESTIGE



Quadro wandlamp van 19 cm.

19 x 20 x H : 8 cm

Applique Quadro de 19 cm.

IP : 20

Zonder lamp - Sans ampoule
840.QU19.xx

Lamp - Lampe
E14 - 40 Watts

Chroom	CR	Chromé	207,00
Blinkend Nikkel	NL	Nickel Brillant	241,00
Geborsteld Nikkel	NS	Nickel Brossé	241,00
Verguld	GB	Doré	241,00
Brons	BZ	Bronze	241,00
Koper	RA	Cuivre	241,00



Quadro wandlamp van 29 cm.

29 x 20 x H : 8 cm

Applique Quadro de 29 cm.

IP : 20

Zonder lamp - Sans ampoule
840.QU29.xx

Lampen - Lampes
E14 - 2 x 40 Watts

Chroom	CR	Chromé	234,00
Blinkend Nikkel	NL	Nickel Brillant	278,00
Geborsteld Nikkel	NS	Nickel Brossé	278,00
Verguld	GB	Doré	278,00
Brons	BZ	Bronze	278,00
Koper	RA	Cuivre	278,00

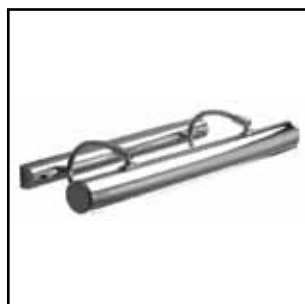

Quadro wandlamp van 60 cm.

60 x 20 x H : 8 cm

Applique Quadro de 60 cm.

IP : 20

Zonder lamp - Sans ampoule
840.QU60.xx

Lampen - Lampes
E14 - 4 x 40 Watts

Chroom	CR	Chromé	516,00
Blinkend Nikkel	NL	Nickel Brillant	559,00
Geborsteld Nikkel	NS	Nickel Brossé	559,00
Verguld	GB	Doré	559,00
Brons	BZ	Bronze	559,00
Koper	RA	Cuivre	559,00



Sfera enkele wandlamp.

12 x 19 x H : 20 cm

Applique Sfera simple.

IP : 20

Zonder lamp - Sans ampoule
840.SF22.xx

Lamp - Lampe
E14 - 40 Watts

Chroom	CR	Chromé	184,00
Blinkend Nikkel	NL	Nickel Brillant	215,00
Geborsteld Nikkel	NS	Nickel Brossé	215,00
Verguld	GB	Doré	215,00
Brons	BZ	Bronze	215,00
Koper	RA	Cuivre	215,00



Sfera dubbele wandlamp.

21 x 19 x H : 20 cm

Applique Sfera double.

IP : 20

Zonder lamp - Sans ampoule
840.SF24.xx

Lampen - Lampes
E14 - 2 x 40 Watts

Chroom	CR	Chromé	326,00
Blinkend Nikkel	NL	Nickel Brillant	365,00
Geborsteld Nikkel	NS	Nickel brossé	365,00
Verguld	GB	Doré	365,00
Brons	BZ	Bronze	365,00
Koper	RA	Cuivre	365,00



River wandlamp.

16 x 15 x H : 21 cm

Applique River.

IP : 20

Zonder lamp - Sans ampoule
840.RI290.20.xx

Lamp - Lampe
E14 - 1 x 40 Watts

Chroom	CR	Chromé	182,00
Blinkend Nikkel	NL	Nickel Brillant	230,00
Geborsteld Nikkel	NS	Nickel brossé	230,00
Verguld	GB	Doré	230,00
Brons	BZ	Bronze	230,00
Koper	RA	Cuivre	230,00



Raffaello wandlamp met stoffen kap.		19 x 26 x H : 26 cm	
Applique Raffaello avec cape en tissu.		IP : 21	
Zonder lamp - Sans ampoule			
840.RA270.xx.xx	Witte stoffen kap	20	Cape en tissu blanc
	Beige stoffen kap	22	Cape en tissu beige
	Zwarte stoffen kap	23	Cape en tissu noir
Lamp - Lampe			
E14 - 40 Watts			
Chroom	CR	Chromé	337,00
Blinkend Nikkel	NL	Nickel Brillant	365,00
Geborsteld Nikkel	NS	Nickel Brossé	365,00
Verguld	GB	Doré	365,00
Brons	BZ	Bronze	365,00
Koper	RA	Cuivre	365,00



Raffaello wandlamp met stoffen kap en Strass cristal pegels.		19 x 26 x H : 26 cm	
Applique Raffaello avec cape en tissu et breloques en cristal Strass.		IP : 21	
Zonder lamp - Sans ampoule			
840.RA271.xx.xx	Witte stoffen kap	20	Cape en tissu blanc
	Beige stoffen kap	22	Cape en tissu beige
	Zwarte stoffen kap	23	Cape en tissu noir
Lamp - Lampe			
E14 - 40 Watts			
Chroom	CR	Chromé	450,00
Blinkend Nikkel	NL	Nickel Brillant	477,00
Geborsteld Nikkel	NS	Nickel Brossé	477,00
Verguld	GB	Doré	477,00
Brons	BZ	Bronze	477,00
Koper	RA	Cuivre	477,00

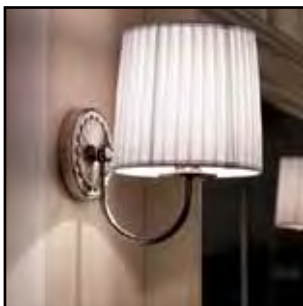

Giotto wandlamp met stoffen kap.		19 x 26 x H : 26 cm	
Applique Giotto avec cape en tissu.		IP : 21	
Zonder lamp - Sans ampoule			
840.GI250.xx.xx	Witte stoffen kap	20	Cape en tissu blanc
	Beige stoffen kap	22	Cape en tissu beige
	Zwarte stoffen kap	23	Cape en tissu noir
Lamp - Lampe			
E14 - 40 Watts			
Chroom	CR	Chromé	337,00
Blinkend Nikkel	NL	Nickel Brillant	365,00
Geborsteld Nikkel	NS	Nickel Brossé	365,00
Verguld	GB	Doré	365,00
Brons	BZ	Bronze	365,00
Koper	RA	Cuivre	365,00

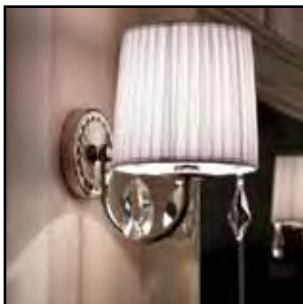

Giotto wandlamp met stoffen kap en Strass cristal pegels.		19 x 26 x H : 26 cm	
Applique Giotto avec cape en tissu et breloques en cristal Strass.		IP : 21	
Zonder lamp - Sans ampoule			
840.GI251.xx.xx	Witte stoffen kap	20	Cape en tissu blanc
	Beige stoffen kap	22	Cape en tissu beige
	Zwarte stoffen kap	23	Cape en tissu noir
Lamp - Lampe			
E14 - 40 Watts			
Chroom	CR	Chromé	450,00
Blinkend Nikkel	NL	Nickel Brillant	477,00
Geborsteld Nikkel	NS	Nickel Brossé	477,00
Verguld	GB	Doré	477,00
Brons	BZ	Bronze	477,00
Koper	RA	Cuivre	477,00

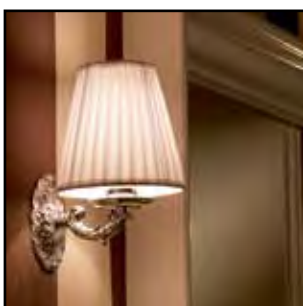

Sharm wandlamp met stoffen kap.		15 x 17 x H : 20 cm	
Applique Sharm avec cape en tissu.		IP : 21	
Zonder lamp - Sans ampoule			
840.SH21.xx.xx	Witte stoffen kap	20	Cape en tissu blanc
	Beige stoffen kap	22	Cape en tissu beige
	Zwarte stoffen kap	23	Cape en tissu noir
Lamp - Lampe			
E14 - 40 Watts			
Chroom	CR	Chromé	328,00
Blinkend Nikkel	NL	Nickel Brillant	365,00
Geborsteld Nikkel	NS	Nickel Brossé	365,00
Verguld	GB	Doré	365,00
Brons	BZ	Bronze	365,00
Koper	RA	Cuivre	365,00

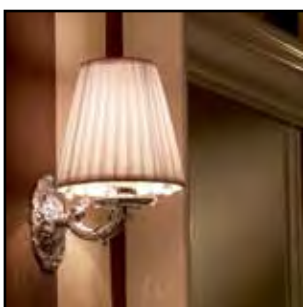

Sharm wandlamp met stoffen kap en Strass cristal pegels.		15 x 17 x H : 20 cm	
Applique Sharm avec cape en tissu et breloques en cristal Strass.		IP : 21	
Zonder lamp - Sans ampoule			
840.SH23.xx.xx	Witte stoffen kap	20	Cape en tissu blanc
	Beige stoffen kap	22	Cape en tissu beige
	Zwarte stoffen kap	23	Cape en tissu noir
Lamp - Lampe			
E14 - 40 Watts			
Chroom	CR	Chromé	356,00
Blinkend Nikkel	NL	Nickel Brillant	403,00
Geborsteld Nikkel	NS	Nickel Brossé	403,00
Verguld	GB	Doré	403,00
Brons	BZ	Bronze	403,00
Koper	RA	Cuivre	403,00

Aansluitingen - Raccordements

Toebehoren voor baden	Accessoires pour baignoires	P. 280 - 284
Toebehoren voor douchebakken	Accessoires pour receveur de douche	284
Toebehoren voor WC, lavabo's en waskommen	Accessoires pour WC, lavabos et vasques	285 - 288
Binnenwerken voor kranen	Cartouches pour robinetterie	289 - 291

CATEGORIE A

CATEGORIE B



CR
Chrom - Chromé



NL
Blinkend Nikkel - Nickel Brillant

Afwerking verandert
Finition s'altère



OG
Oud Messing - Laiton Vieilli

Afwerking verandert
Finition s'altère



OL
Blinkend Messing - Laiton Brillant

Afwerking verandert
Finition s'altère



OS
Geborsteld Messing - Laiton Brossé

Afwerking verandert
Finition s'altère

CATEGORIE C



AG
Antiek Goud - Or Antique



BZ
Licht Brons - Bronze Clair



CB
Geborsteld Chrom - Chromé Brossé



GB
Verguld - Doré



GF
Engels Goud - Or Anglais

CATEGORIE C



NS
Geborsteld Nikkel - Nickel Brossé

Afwerking verandert
Finition s'altère



RA
Koper - Cuivre



TB
Tuscan Brass

Afwerking verandert
Finition s'altère



CLN
Mat Zwart - Noir Mat



CLB
Mat Wit - Blanc Mat

CATEGORIE D



DBM
Geborsteld Donker Brons
Bronze Foncé Brossé



FV
Oud Staal - Fer Ancien



NKN
Geborsteld Zwart Nikkel
Nickel Noir brossé



DB
Donker Brons - Bronze Foncé

CATEGORIE E



GO
24k Goud - Or 24k



RG
24k Rose Goud - Or Rose 24k

<p>CR Chroom Chromé</p> <p>Standaard chroom afwerking. Aangebracht in een dikke laag voor een lange duurzaamheid en hoge weerstand.</p> <p>Finition chrome standard. Le chrome est appliqué en couches épaisses pour garantir une longévité et une haute résistance.</p>	<p>NL Blinkend Nikkel Nikkel Brillant</p> <p>Typische galvanisch gepolierde nikkel afwerking. Uitstekend voor antieke stijlen. Afwerking verandert en verkleurt na verloop van tijd.</p> <p>Finition typique du nickel selon un procédé galvanique d'électropolissage. Excellent pour les styles antiques. La finition change et s'altère dans le temps.</p>	<p>OG Oud Messing Laiton Vieilli</p> <p>Messing voor de echte antieke look. Afwerking verandert en verkleurt na verloop van tijd.</p> <p>Laiton pour le cachet rétro authentique. La finition change et s'altère dans le temps.</p>	<p>OL Blinkend Messing Laiton Brillant</p> <p>Blinkende messing zonder vernis. Afwerking verandert en verkleurt na verloop van tijd.</p> <p>Laiton brillant sans vernis. La finition change et s'altère dans le temps.</p>	<p>OS Geborsteld Messing Laiton Brossé</p> <p>Hand geborstelde messing zonder vernis. Afwerking verandert en verkleurt na verloop van tijd.</p> <p>Laiton brossé à la main sans vernis. La finition change et s'altère dans le temps.</p>
<p>AG Antiek Goud Or Antique</p> <p>Galvanische gouden afwerking die hand geborsteld wordt en afgewerkt is met een matte transparante vernis.</p> <p>Finition en or galvanisé brossé à la main et fini avec un vernis transparent mat.</p>	<p>BZ Licht Brons Bronze Clair</p> <p>De typische galvanische bronzen kleur die hand geborsteld wordt en afgewerkt is met een blinkende transparante vernis.</p> <p>Couleur typique de bronze galvanisé qui est brossé à la main et fini avec un vernis transparent brillant.</p>	<p>CB Geborsteld Chroom Chromé Brossé</p> <p>Zoals chroom, maar dan hand geborsteld. Voelt zich thuis in zowel moderne als nostalgische badkamers.</p> <p>Procédé similaire au chrome mais brossé à la main. S'allie tant dans les salles de bains contemporaines que rétro.</p>	<p>GB Verguld Doré</p> <p>Typische galvanische gouden kleur.</p> <p>Couleur typique de doré galvanisé.</p>	<p>GF Engels Goud Or Anglais</p> <p>De Engelse galvanische gouden kleur.</p> <p>La finition en or galvanisé de style anglais.</p>
<p>NS Geborsteld Nikkel Nikkel Brossé</p> <p>Zoals blinkend nikkel, maar dan hand geborsteld. Ideaal voor moderne of nostalgische badkamers. Afwerking verandert en verkleurt na verloop van tijd.</p> <p>Procédé similaire au nickel brillant mais brossé à la main. Idéal tant pour les salles de bains contemporaines que rétro. La finition change et s'altère dans le temps.</p>	<p>RA Koper Cuivre</p> <p>De typische galvanische koperkleur die hand geborsteld wordt en afgewerkt is met een blinkende transparante vernis.</p> <p>Finition typique du cuivre galvanisé qui est brossé à la main et fini avec un vernis transparent brillant.</p>	<p>TB Tuscan Brass</p> <p>Galvanisch geoxideerde messing voor een echte retro look. Afwerking verandert en verkleurt na verloop van tijd.</p> <p>Laiton oxydé galvaniquement pour un vrai look rétro. La finition change et s'altère dans le temps.</p>	<p>CLN Mat Zwart - Noir Mat</p> <hr/> <p>CLB Mat Wit - Blanc Mat</p> <p>Matte afwerkingen die verkregen worden door middel van polymeercoating. Uitstekend voor de design Badkamer.</p> <p>Finitions mattes obtenues au moyen d'un enduit de polymère. Excellent pour la salle de bain design.</p>	<p>DBM Geborsteld Donker Brons Bronze Foncé Brossé</p> <p>De donkere versie van de galvanische bronzen kleur die hand geborsteld wordt en afgewerkt is met een matte transparante vernis.</p> <p>La finition foncée de la couleur bronze galvanisé, brossé à la main et fini avec un vernis transparent mat.</p>
<p>FV Oud Staal Fer Ancien</p> <p>Donkere galvanische afwerking die hand geborsteld wordt en afgewerkt is met een matte transparante vernis.</p> <p>Finition galvanisée foncée qui est brossée à la main et finie avec un vernis transparent mat.</p>	<p>NKN Geborsteld Zwart Nikkel Nikkel Noir brossé</p> <p>Zoals geborsteld nikkel, maar dan donkerder. Ideaal voor moderne badkamers.</p> <p>Procédé similaire au nickel brossé mais plus foncé. Idéal pour les salles de bains contemporaines.</p>	<p>DB Donker Brons Bronze Foncé</p> <p>De donkere versie van de galvanische bronzen kleur die hand geborsteld wordt en afgewerkt is met een blinkende transparante vernis.</p> <p>La finition foncée de la couleur bronze galvanisé, brossé à la main et fini avec un vernis transparent brillant.</p>	<p>GO 24k Goud Or 24k</p> <p>Echt 24k goud dat bekomen wordt in een galvanisch bad met het industriële zout KAu(CN)₂ dat gewonnen wordt uit echt goud.</p> <p>Or 24 carats obtenu dans un bain galvanique avec du sel industriel KAu (CN) 2 qui est extrait de l'or pur.</p>	<p>RG 24k Rose Goud Or Rose 24k</p> <p>Echt 24k goud dat bekomen wordt in een galvanisch bad met het industriële zout KAu(CN)₂ dat gewonnen wordt uit echt goud. Er is een speciaal additief toegevoegd om de roze kleur te bekomen.</p> <p>Or 24 carats obtenu dans un bain galvanique avec du sel industriel KAu (CN) 2 qui est extrait de l'or pur. Un additif spécial est ajouté afin d'obtenir la nuance rose.</p>

Afwerking verandert Finition s'altère

Verschillende afwerkingen behoren tot de categorie "kleuren die veranderen of verkleuren in de loop der tijd". Hiermee wordt bedoeld dat de afwerking van de kraan "leeft" en zal verkleuren en/of veranderen door de maanden/jaren heen. Op deze afwerkingen wordt geen vernislaag aangebracht zodat deze op een elegante manier verouderen. Dit effect zorgt voor een unieke en karaktervolle kraan. De volgende kleuren zijn onderworpen aan dit fenomeen:

- **Blinkend nikkel (NL):** De kleur wordt matter en kan zwarte vlekken ontwikkelen.
- **Oud messing (OG):** De kleur zal donkerder worden, de delen die vaak aangeraakt worden krijgen een patina.
- **Blinkend Messing (OL):** De kleur zal donkerder worden, de delen die vaak aangeraakt worden krijgen een patina.
- **Geborsteld Messing (OS):** De kleur zal donkerder worden, de delen die vaak aangeraakt worden krijgen een patina.
- **Geborsteld nikkel (NS):** De kleur wordt matter en kan zwarte vlekken ontwikkelen.
- **Tuscan brass (TB):** Bij de delen die vaak aangeraakt worden vervaagt de afwerking waardoor de messing zichtbaar wordt. Verkrijgt een patina.

Plusieurs finitions appartiennent à la catégorie des « couleurs qui changent ou s'altèrent dans le temps ». Ceci implique que la finition du robinet « vit » et changera ou s'altèrera au fil du temps. Ces finitions ne sont pas recouvertes d'une couche de vernis et cette caractéristique implique un vieillissement avec élégance. Cet effet donnera un cachet de caractère authentique à votre robinetterie. Les finitions suivantes sont sujettes à ce phénomène :

- **Nikkel brillant (NL) :** la couleur se ternit et peut présenter des taches noires.
- **Laiton vieilli (OG) :** la couleur s'assombriera et les parties les plus touchées seront couvertes d'une patine.
- **Laiton brillant (OL) :** la couleur s'assombriera et les parties les plus touchées seront couvertes d'une patine.
- **Laiton brossé (OS) :** la couleur s'assombriera et les parties les plus touchées seront couvertes d'une patine.
- **Nikkel brossé (NS) :** la couleur se ternit et peut présenter des taches noires.
- **Tuscan Brass (TB) :** Sur les parties les plus touchées, la finition s'estompe et le laiton apparaît. On obtient une patine.

Aansluitingen - Raccordements

Baden - Baignoires

Voor baden met een zichtbare overloop
Pour baignoires avec trop-plein visible

AQUA PRESTIGE

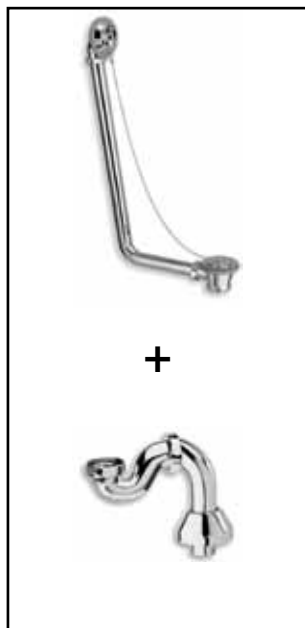

Afvoerset voor vrijstaande baden. Bestaande uit : badafvoer, sifon 6/4", afvoerbocht en rozet.

Set d'évacuation pour baignoires libres. Comprenant : combiné de bain, siphon 6/4", courbe de décharge et rosace.

Voor baden - Pour baignoires: Romance - Winston - Newport - Oxford - Bradford - Kansas - Ballina - Clara - Shannon

160.93120.xx

Categorie	A	Catégorie	281,00
Categorie	B	Catégorie	337,00
Categorie	C	Catégorie	422,00
Categorie	D	Catégorie	450,00
Categorie	E	Catégorie	506,00

Categorieën - Catégories: p. 278

Voor baden - Pour baignoires: Country I & II - Kinsale

160.93150.xx

Categorie	A	Catégorie	334,00
Categorie	B	Catégorie	400,00
Categorie	C	Catégorie	500,00
Categorie	D	Catégorie	534,00
Categorie	E	Catégorie	600,00

Categorieën - Catégories: p. 278

Voor baden - Pour baignoires: Clarence I & II - Queenswood

160.93152.xx

Categorie	A	Catégorie	338,00
Categorie	B	Catégorie	405,00
Categorie	C	Catégorie	507,00
Categorie	D	Catégorie	541,00
Categorie	E	Catégorie	608,00

Categorieën - Catégories: p. 278



Badafvoer voor vrijstaande baden. Zonder sifon.

Combiné de bain pour baignoires libres. Sans siphon.

Voor baden - Pour baignoires: Romance - Winston - Newport - Oxford - Bradford - Kansas - Ballina - Clara - Shannon

160.92100.xx

Categorie	A	Catégorie	173,00
Categorie	B	Catégorie	207,00
Categorie	C	Catégorie	259,00
Categorie	D	Catégorie	277,00
Categorie	E	Catégorie	311,00

Categorieën - Catégories: p. 278

Voor baden - Pour baignoires: Bateau - Country I & II - Kinsale

160.92105.xx

Categorie	A	Catégorie	225,00
Categorie	B	Catégorie	270,00
Categorie	C	Catégorie	338,00
Categorie	D	Catégorie	360,00
Categorie	E	Catégorie	405,00

Categorieën - Catégories: p. 278

Voor baden - Pour baignoires: Clarence I & II - Queenswood

160.92107.xx

Categorie	A	Catégorie	230,00
Categorie	B	Catégorie	276,00
Categorie	C	Catégorie	344,00
Categorie	D	Catégorie	367,00
Categorie	E	Catégorie	413,00

Categorieën - Catégories: p. 278



Bad afvoer clic-clac. Zonder sifon.

Combiné de bain clic-clac. Sans siphon.

Voor baden - Pour baignoires: Winston - Kansas - Romance

160.596194.xx

Chroom	CR	Chromé	265,00
Blinkend Nikkel	NL	Nickel Brillant	318,00
Geborsteld Nickel	NS	Nickel Brossé	403,00

Voor bad - Pour baignoire: Bateau

160.596196.xx

Chroom	CR	Chromé	383,00
Blinkend Nikkel	NL	Nickel Brillant	459,00
Geborsteld Nickel	NS	Nickel Brossé	579,00



Sifon 6/4" met afvoerbocht en rozet.

Siphon 6/4" avec courbe de décharge et rosace.

Voor baden - Pour baignoires: Romance - Winston - Newport - Queenswood - Oxford - Bradford - Kansas - Country I & II - Clarence I & II - Ballina - Clara - Kinsale - Shannon

160.93104.xx

Categorie	A	Catégorie	108,00
Categorie	B	Catégorie	130,00
Categorie	C	Catégorie	162,00
Categorie	D	Catégorie	173,00
Categorie	E	Catégorie	195,00

Categorieën - Catégories: p. 278



Sifon 6/4" met buisstuk.

Siphon 6/4" avec tubulure.

Voor baden - Pour baignoires: Romance - Winston - Newport - Queenswood - Oxford - Bradford - Kansas - Country I & II - Clarence I & II - Ballina - Clara - Kinsale - Shannon

160.93105.xx

Categorie	A	Catégorie	75,00
Categorie	B	Catégorie	90,00
Categorie	C	Catégorie	112,00
Categorie	D	Catégorie	120,00
Categorie	E	Catégorie	135,00

Categorieën - Catégories: p. 278



Verstelbare afvoerbocht met rozet.

Courbe de décharge réglable et rosace.

Voor baden - Pour baignoires: Romance - Winston - Newport - Queenswood - Oxford - Bradford - Kansas - Country I & II - Clarence I & II - Ballina - Clara - Kinsale - Shannon

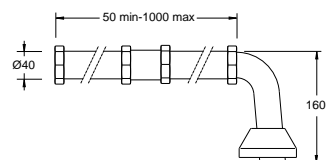

160.95577.xx

Categorie	A	Catégorie	237,00
Categorie	B	Catégorie	285,00
Categorie	C	Catégorie	356,00
Categorie	D	Catégorie	380,00
Categorie	E	Catégorie	427,00

Categorieën - Catégories: p. 278

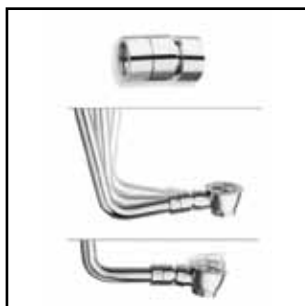

Kniegewricht voor zichtbare overloop buis.

Raccord à rotule pour tube de trop-plein visible.

Voor vrijstaande baden - Pour baignoires libres

160.93544.xx

Categorie	A	Catégorie	56,00
Categorie	B	Catégorie	67,00
Categorie	C	Catégorie	84,00
Categorie	D	Catégorie	90,00
Categorie	E	Catégorie	101,00

Categorieën - Catégories: p. 278

Universele plug voor baden
Soupape universelle pour baignoires



Universele plug 6/4" met overloop. Bediening door drukstop.

Soupape 6/4" universelle avec trop-plein. Ouverture par bouton poussoir.

160.5552.xx

Categorie	A	Catégorie	56,00
Categorie	B	Catégorie	84,00
Categorie	C	Catégorie	104,00
Categorie	D	Catégorie	109,00
Categorie	E	Catégorie	144,00

Categorieën - Catégories: p. 278



Automatische afvoer voor bad met afwerkingsset. Zonder sifon. Lengte 46,5-54 cm.

Vidage automatique pour baignoire avec set de finition. Sans siphon. Longueur 46,5-54 cm.

Voor inbouw baden - Pour baignoires encastrées

950.5561.xx

Categorie	A	Catégorie	207,00
Categorie	B	Catégorie	217,00
Categorie	C	Catégorie	320,00
Categorie	D	Catégorie	335,00
Categorie	E	Catégorie	359,00

Categorieën - Catégories: p. 278



Automatische afvoer voor bad met afwerkingsset. Zonder sifon. Lengte 75-80 cm. Inkortbaar.

Vidage automatique pour baignoire avec set de finition. Sans siphon. Longueur 75-80 cm. Recoupable.

Voor inbouw baden - Pour baignoires encastrées

950.5560.xx

Categorie	A	Catégorie	227,00
Categorie	B	Catégorie	238,00
Categorie	C	Catégorie	351,00
Categorie	D	Catégorie	368,00
Categorie	E	Catégorie	396,00

Categorieën - Catégories: p. 278



Bad afvoer click-clack met verchromde messing afwerkingsset. Zonder sifon. Lengte 130 cm max.

Vidage click-clack avec set de finition en laiton chromé. Sans siphon. Longueur 130 cm max.

Voor inbouw baden - Pour baignoires encastrées

160.60390.xx

Categorie	A	Catégorie	93,00
Categorie	B	Catégorie	112,00
Categorie	C	Catégorie	140,00
Categorie	D	Catégorie	149,00
Categorie	E	Catégorie	168,00

Categorieën - Catégories: p. 278



Reukafsnijder voor bad 6/4" en uitgang dia. 40 mm.

Siphon pour bain 6/4" et sortie dia. 40 mm.

Voor vrijstaande & inbouw baden - Pour baignoires libres et encastrées:
Bateau - York - Kingston - Coventry - Vibe - Majestic

160.92015

12,00



Reukafsnijder voor bad 6/4" met flexibel 34 - 90 cm en uitgang dia. 50/40 mm.

Siphon pour bain 6/4" et flexible 34 - 90 cm de sortie dia. 50/40 mm.

Voor vrijstaande & inbouw baden - Pour baignoires libres et encastrées:
Bateau - York - Kingston - Coventry - Vibe - Majestic

160.92020

28,00



Reukafsnijder voor bad 6/4" met flexibel 34 - 90 cm en uitgang dia. 50/40 mm.

Siphon pour bain 6/4" et flexible 34 - 90 cm de sortie dia. 50/40 mm.

Voor vrijstaande baden - Pour baignoires libres:
Elégance

160.92021

28,00

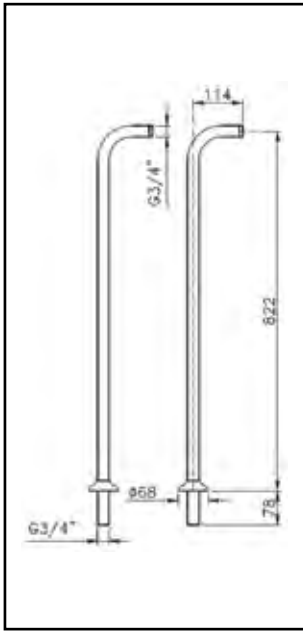

Paar staande koppelingen 3/4" x 3/4" voor vloermontage voor badmengkraan.
 Paire de raccords colonnettes 3/4" x 3/4" montage au sol pour mélangeur bain.

Voor badmengkranen:
Pour mélangeurs bain:
950.1201 - 950.1401 - 950.1601
950.1901 - 950.2101 - 950.2501

Voor alle vrijstaande baden - Pour toutes baignoires libres

Voorbeeld:
950.5573.xx + 950.1401.70.xx



950.5574.xx

Categorie	A	Catégorie	466,00
Categorie	B	Catégorie	489,00
Categorie	C	Catégorie	669,00
Categorie	D	Catégorie	701,00
Categorie	E	Catégorie	797,00

Categorieën - Catégories: p. 278

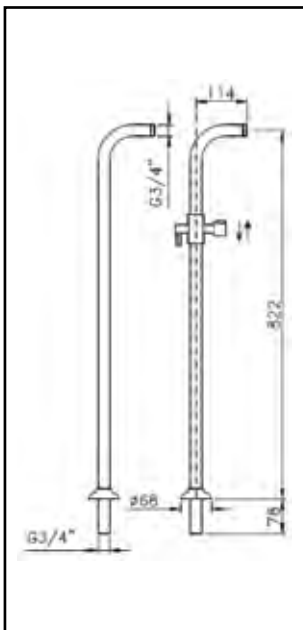

Paar staande koppelingen 3/4" x 3/4" voor vloermontage voor badmengkraan. Met verstelbare handdouchehouder.
 Paire de raccords colonnettes 3/4" x 3/4" montage au sol pour mitigeur et mélangeur bain. Avec support douche coulissant.

Voor badmengkranen:
Pour mélangeurs bain:
950.1002 - 950.2202 - 950.2302
950.3302 - 950.3401 - 950.3701

Voor alle vrijstaande baden - Pour toutes baignoires libres

Voorbeeld:
950.5573.xx + 950.3302.44.xx



950.5573.xx

Categorie	A	Catégorie	709,00
Categorie	B	Catégorie	744,00
Categorie	C	Catégorie	1.019,00
Categorie	D	Catégorie	1.067,00
Categorie	E	Catégorie	1.304,00

Categorieën - Catégories: p. 278



Regelbare versteviging voor koppelingen. Bevestiging aan de overloopbuis van afvoerset.
 As-afstand min. 150 max. 220 mm (150 mm voor 950.5574 + 950.5573)

Renfort réglable pour colonnettes. Fixation au tube trop-plein de la baignoire.
 Axe min. 150 mm max. 220 mm (150 mm pour 950.5574 + 950.5573).

480.00499.xx

Categorie	A	Catégorie	357,00
Categorie	B	Catégorie	429,00
Categorie	C	Catégorie	536,00
Categorie	D	Catégorie	572,00
Categorie	E	Catégorie	643,00

Voor baden - Pour baignoires:
Romance - Winston - Newport - Oxford - Bradford - Kansas - Bateau - Country - Clarence - Queenswood - Ballina - Clara - Kinsale - Shannon

Categorieën - Catégories: p. 278



Regelbare versteviging voor koppelingen. Vloermontage.
 As-afstand min. 150 max. 220 mm (150 mm voor 950.5574 + 950.5573)

Renfort réglable pour colonnettes. Fixation au sol.
 Axe min. 150 mm max. 220 mm (150 mm pour 950.5574 + 950.5573).

480.00495.xx

Categorie	A	Catégorie	437,00
Categorie	B	Catégorie	524,00
Categorie	C	Catégorie	655,00
Categorie	D	Catégorie	699,00
Categorie	E	Catégorie	787,00

Categorieën - Catégories: p. 278

Voor alle vrijstaande baden - Pour toutes baignoires libres

Aansluitingen - Raccordements

Baden - Baignoires



Verlengstuk 3/4" M x vlottende moer 3/4" van 50 mm. (prijs per stuk)

Extension 3/4" M x écrou flottant 3/4" de 50 mm. (prix par pièce)

950.C7505.xx

Categorie	A	Catégorie	43,00
Categorie	B	Catégorie	45,00
Categorie	C	Catégorie	60,00
Categorie	D	Catégorie	63,00
Categorie	E	Catégorie	88,00

Categorieën - Catégories: p. 278



Paar staande koppelingen 3/4" x 3/4" voor badmengkraan. Voor montage op inbouwbaden of vrijstaande baden.

Paire de raccords colonnettes 3/4" x 3/4" pour mélangeur bain. Pour montage sur baignoires encastrées ou baignoires libres.



Voor badmengkranen:

Pour mélangeurs bain:

950.5576L.xx

950.1201 - 950.1401 - 950.1601 -

950.1901 - 950.2101 - 950.2501

426.194010.CR

Voor vrijstaande baden - Pour baignoires libres : Romance - Country -

Newport - Oxford - Bradford - Ballina - Clara - Kinsale - Shannon

en alle inbouw baden - et toutes baignoires encastrées

Categorie	A	Catégorie	134,00
Categorie	B	Catégorie	140,00
Categorie	C	Catégorie	199,00
Categorie	D	Catégorie	208,00
Categorie	E	Catégorie	264,00

Categorieën - Catégories: p. 278



Afwerkingsset voor toevoerbuizen d. 32 mm. Voor montage met 950.5576L op de badrand.

Set de finition pour tubes d'alimentation d. 32 mm. Pour montage avec 950.5576L sur le bord du bain.

780.91015.xx

Categorie	A	Catégorie	198,00
Categorie	B	Catégorie	238,00
Categorie	C	Catégorie	297,00
Categorie	D	Catégorie	317,00
Categorie	E	Catégorie	356,00

Categorieën - Catégories: p. 278

Voor baden - Pour baignoires: Romance - Country - Newport - Oxford - Bradford - Ballina - Clara - Kinsale - Shannon

Aansluitingen - Raccordements

Douches



Reukafsnijder voor douche d. 90 mm met verchromde PP afdekplaat.

Coupe-air douche d. 90 mm. Plaque PP chromé.

520.IPSER120

Chroom

Chromé

47,00

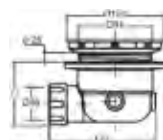



Binnenwerk voor monobloc en half-hoog spoelreservoir van de collecties Edwardian.
Mécanisme pour réservoir monobloc et mi-haut collections Edwardian.

645K.SP05

95,00

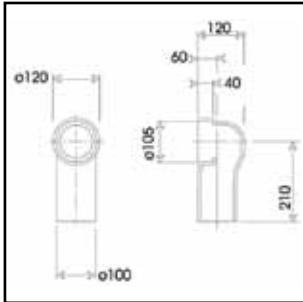

Afvoerbocht in porselein.
Coude d'évacuation en porcelaine.

240.10500.xx

60,00

Beschikbare kleuren - Couleurs disponibles
(WH) white - (OW) old white

Installatietip: afdichten met sanitaire mastiek
Conseil d'installation: étanchéifier avec du mastic sanitaire

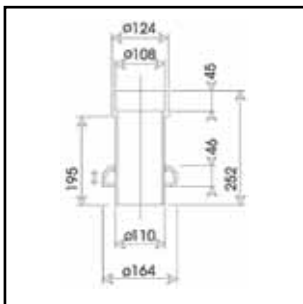

Afvoermof met rozet in porselein.
Manchon d'évacuation avec rosace en porcelaine.

240.10510.xx

107,00

Beschikbare kleuren - Couleurs disponibles
(WH) white - (OW) old white

Installatietip: afdichten met sanitaire mastiek
Conseil d'installation: étanchéifier avec du mastic sanitaire



Afwerkingsplaat voor Geberit systemen - Traditional collectie.
Plaque de finition pour systèmes Geberit - collection Traditional.

950.5542.xx

Categorie	A	Catégorie	522,00
Categorie	B	Catégorie	548,00
Categorie	C	Catégorie	683,00
Categorie	D	Catégorie	716,00
Categorie	E	Catégorie	1.043,00

Categorieën - Catégories: p. 278



Afwerkingsplaat voor Geberit systemen - Liberty collectie.
Plaque de finition pour systèmes Geberit - collection Liberty.

950.5542.16.xx

Categorie	A	Catégorie	723,00
Categorie	B	Catégorie	759,00
Categorie	C	Catégorie	972,00
Categorie	D	Catégorie	1.017,00
Categorie	E	Catégorie	1.420,00

Categorieën - Catégories: p. 278

Aansluitingen - Raccordements

Porselein - Porcelaine

 AQUA PRESTIGE



Haakse stopkraan. **008.94000.xx**
 Robinet d'arrêt équerre.

Categorie	A	Catégorie	15,00
Categorie	B	Catégorie	39,00
Categorie	C	Catégorie	67,00
Categorie	D	Catégorie	72,00
Categorie	E	Catégorie	75,00

Categorieën - Catégories: p. 278



Haakse stopkraan. **008.C402281.CR** Chromom Chromé **8,00**
 Robinet d'arrêt équerre.



Stopkraan met filter. Per paar. **950.5578.xx**
 Robinet d'arrêt avec filtre. Par paire.

Categorie	A	Catégorie	93,00
Categorie	B	Catégorie	97,00
Categorie	C	Catégorie	129,00
Categorie	D	Catégorie	136,00
Categorie	E	Catégorie	167,00

Categorieën - Catégories: p. 278

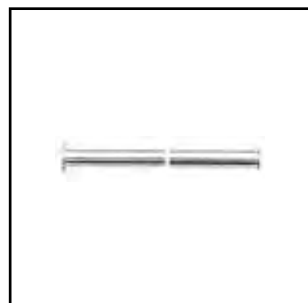

Alimentatiebuis d. 10 x 600 mm. **008.94051.xx**
 Tube d'alimentation d. 10 x 600 mm.

Categorie	A	Catégorie	8,00
Categorie	B	Catégorie	25,00
Categorie	C	Catégorie	55,00
Categorie	D	Catégorie	58,00
Categorie	E	Catégorie	60,00

Categorieën - Catégories: p. 278



Gatdichter, diam. 43 mm. **950.5575.xx**
 Cache-trou, diam. 43 mm.

Categorie	A	Catégorie	18,00
Categorie	B	Catégorie	19,00
Categorie	C	Catégorie	31,00
Categorie	D	Catégorie	33,00
Categorie	E	Catégorie	45,00

Categorieën - Catégories: p. 278



Sifon 5/4" **950.92200.xx**
Siphon 5/4"

Categorie	A	Catégorie	34,00
Categorie	B	Catégorie	63,00
Categorie	C	Catégorie	139,00
Categorie	D	Catégorie	146,00
Categorie	E	Catégorie	184,00

Categorieën - Catégories: p. 278



Buissifon 5/4" **950.5568.xx**
Siphon tubulaire 5/4"

Categorie	A	Catégorie	32,00
Categorie	B	Catégorie	63,00
Categorie	C	Catégorie	139,00
Categorie	D	Catégorie	146,00
Categorie	E	Catégorie	184,00

Categorieën - Catégories: p. 278



Sifon 5/4" **950.5559.xx**
Siphon 5/4"

Categorie	A	Catégorie	141,00
Categorie	B	Catégorie	179,00
Categorie	C	Catégorie	261,00
Categorie	D	Catégorie	273,00
Categorie	E	Catégorie	294,00

Categorieën - Catégories: p. 278

Aansluitingen - Raccordements

Porselein - Porcelaine

 AQUA PRESTIGE



Plug 5/4" met overloop.
Stop, ketting en bevestiging.

430.94100.xx

Soupape 5/4" avec trop-plein.
Bouchon, chaînette et fixation.

Categorie	A	Catégorie	39,00
Categorie	B	Catégorie	51,00
Categorie	C	Catégorie	69,00
Categorie	D	Catégorie	72,00
Categorie	E	Catégorie	75,00

Categorieën - Catégories: p. 278

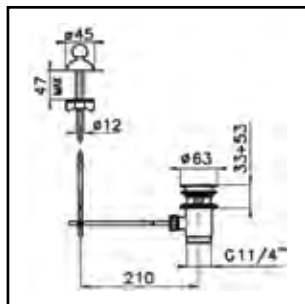

Automatische lediging voor lavabo.

950.C7322/1.xx

Vidage automatique pour lavabo.

Categorie	A	Catégorie	78,00
Categorie	B	Catégorie	86,00
Categorie	C	Catégorie	123,00
Categorie	D	Catégorie	129,00
Categorie	E	Catégorie	172,00

Categorieën - Catégories: p. 278



Verlengset voor automatische lediging
950.C7322/1.xx.

950.C7335.40

36,00

Set de rallonge pour vidage automatique
950.C7322/1.xx.

40 cm - inkortbaar - recoupable



Universele plug 5/4" met of zonder
overloop. Bediening door drukstop.

160.5550.xx

Soupape 5/4" universelle avec ou sans
trop-plein. Ouverture par bouton
poussoir.

Categorie	A	Catégorie	46,00
Categorie	B	Catégorie	84,00
Categorie	C	Catégorie	104,00
Categorie	D	Catégorie	109,00
Categorie	E	Catégorie	144,00

Categorieën - Catégories: p. 278



Universele plug 5/4" met of zonder
overloop. Vrije uitloop.

160.5551.xx

Soupape 5/4" universelle avec ou sans
trop-plein. Ecoulement libre.

Categorie	A	Catégorie	46,00
Categorie	B	Catégorie	84,00
Categorie	C	Catégorie	104,00
Categorie	D	Catégorie	109,00
Categorie	E	Catégorie	144,00

Categorieën - Catégories: p. 278



Binnenwerk met keramische schijven 1/2" voor mengkranen waarvan de code begint met 950.
Behalve 950.1449, 950.4910, 950.4912 en 950.4917 (zie hieronder).

Cartouche à disques céramiques 1/2" pour mélangeurs dont le code commence avec 950.
Sauf 950.1449, 950.4910, 950.4912 et 950.4917 (voir ci-dessous).

950.C7075.DX



Draairichting om te sluiten
Sens de fermeture

27,00

950.C7075.SX



Draairichting om te sluiten
Sens de fermeture

27,00



Binnenwerk met keramische schijven 3/4".
Voor modellen 950.1449, 950.4910, 950.4912 en 950.4917.

Cartouche à disques céramiques 3/4"
Pour modèles 950.1449, 950.4910, 950.4912 et 950.4917.

950.C7075A.DX



Draairichting om te sluiten
Sens de fermeture

63,00

950.C7075A.SX



Draairichting om te sluiten
Sens de fermeture

63,00



Thermostatisch binnenwerk voor modellen 950.4910, 950.4913 en 950.4917.

Cartouche thermostatique pour modèles 950.4910, 950.4913 et 950.4917.

950.C7912

198,00



Binnenwerk met keramische schijven voor Petit Mont Blanc ééngreepsmengkranen.

Cartouche à disques céramiques pour mitigeur Petit Mont Blanc.

950.3009

68,00



Binnenwerk met keramische schijven voor Petit Mont Blanc ééngreepsmengkranen met Cinquanta greep.

Cartouche à disques céramiques pour mitigeur Petit Mont Blanc avec manette Cinquanta.

950.3009.D35

68,00



Verlengstuk van 20 mm voor inbouwstopkraan 950.1412.

Rallonge de 20 mm pour robinet d'arrêt encastré 950.1412.

950.5590

58,00

Aansluitingen - Raccordements

Binnenwerken - Mécanismes



Binnenwerk met keramische schijven voor Victorian collectie.

Cartouche à disques céramiques pour collection Victorian.

426K.VC.01.CI
426K.VC.03.CI

1/2"
3/4"

21,00
36,00



Thermostatisch binnenwerk voor alle Victorian modellen.

Cartouche thermostatique pour tous les modèles de la collection Victorian.

426K.24.02.PL

99,00

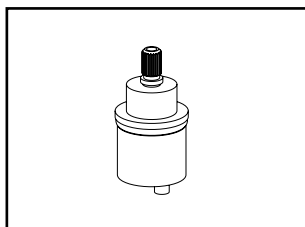

Binnenwerk met keramische schijven 3/4" voor Colonial 460.002000.xx.

Cartouche à disques céramiques 3/4" pour Colonial 460.002000.xx.

460.0RIC007

29,00

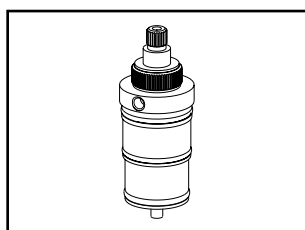

Thermostatisch binnenwerk voor Colonial 460.002000.xx.

Cartouche thermostatique pour Colonial 460.002000.xx.

460.0RIC059

104,00

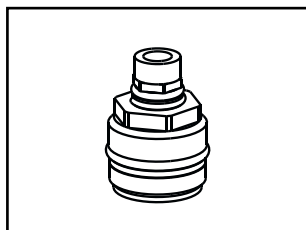

Binnenwerk omschakelaar 2 functies voor Colonial 460.001826.xx.

Cartouche inverseur 2 fonctions pour Colonial 460.001826.xx.

460.0RIC032

47,00

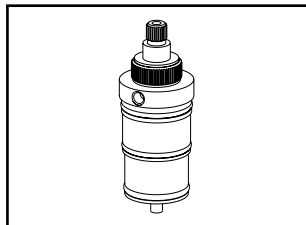

Thermostatisch binnenwerk voor Colonial 460.001826.xx.

Cartouche thermostatique pour Colonial 460.001826.xx.

460.0RIC031

65,00

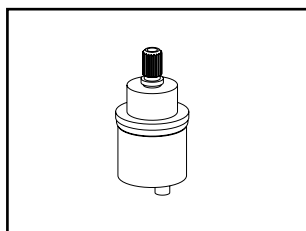

Binnenwerk met keramische schijven 3/4" voor Colonial 460.21024.xx, 460.21034.xx, 460.21044.xx, 460.21054.xx, 460.21064.xx.

Cartouche à disques céramiques 3/4" pour Colonial 460.21024.xx, 460.21034.xx, 460.21044.xx, 460.21054.xx, 460.21064.xx.

460.0RIC007

29,00

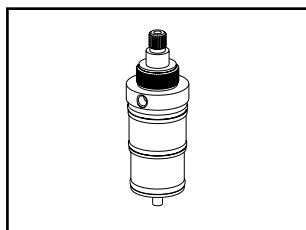

Thermostatisch binnenwerk voor Colonial 460.21024.xx, 460.21034.xx, 460.21044.xx, 460.21054.xx, 460.21064.xx.

Cartouche thermostatique pour Colonial 460.21024.xx, 460.21034.xx, 460.21044.xx, 460.21054.xx, 460.21064.xx.

460.0RIC010

192,00

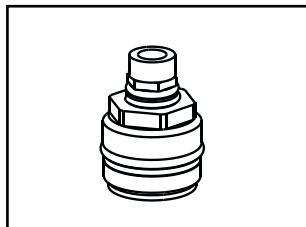

Binnenwerk omschakelaar 2 functies en stop voor Colonial 460.21225.xx, 460.21235.xx, 460.21245.xx, 460.21255.xx, 460.21225/O.xx, 460.21235/O.xx, 460.21245/O.xx, 460.21255/O.xx.

Cartouche inverseur 2 fonctions et arrêt pour Colonial 460.21225.xx, 460.21235.xx, 460.21245.xx, 460.21255.xx, 460.21225/O.xx, 460.21235/O.xx, 460.21245/O.xx, 460.21255/O.xx.

460.0RIC047

43,00

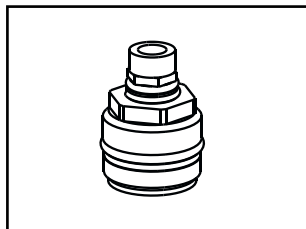

Binnenwerk omschakelaar 3 functies en stop voor Colonial 460.21245.xx, 460.21255.xx, 460.21265.xx, 460.21245/O.xx, 460.21255/O.xx, 460.21265/O.xx.

Cartouche inverseur 3 fonctions et arrêt pour Colonial 460.21245.xx, 460.21255.xx, 460.21265.xx, 460.21245/O.xx, 460.21255/O.xx, 460.21265/O.xx.

460.0RIC048

127,00

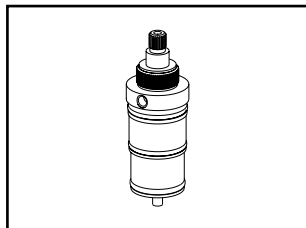

Thermostatisch binnenwerk voor Colonial 460.21225.xx, 460.21235.xx, 460.21245.xx, 460.21255.xx, 460.21265.xx, 460.21225/O.xx, 460.21235/O.xx, 460.21245/O.xx, 460.21255/O.xx, 460.21265/O.xx.

Cartouche thermostatique pour Colonial 460.21225.xx, 460.21235.xx, 460.21245.xx, 460.21255.xx, 460.21265.xx, 460.21225/O.xx, 460.21235/O.xx, 460.21245/O.xx, 460.21255/O.xx, 460.21265/O.xx.

460.0RIC046

103,00

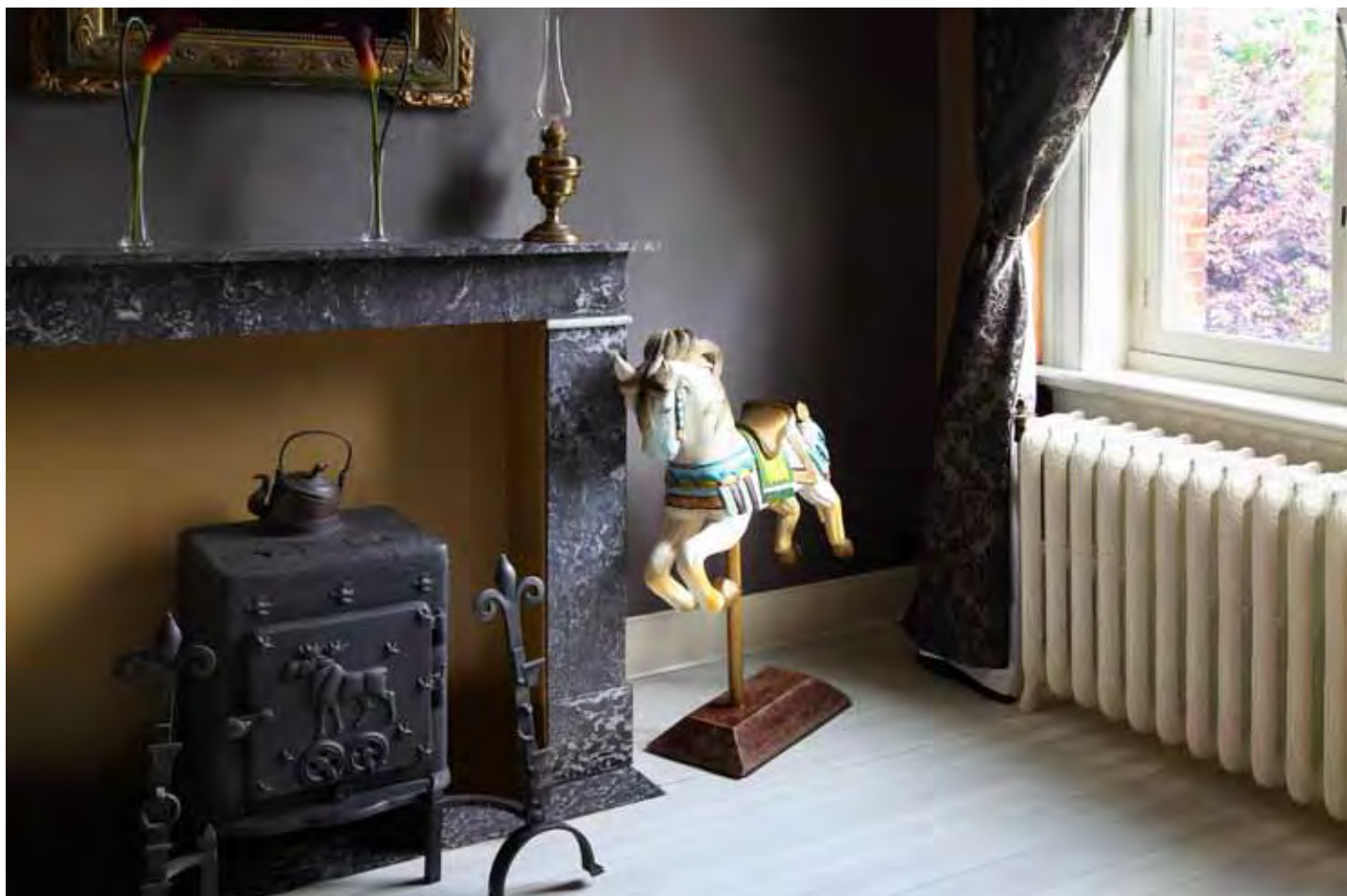

Radiatoren - Radiateurs

Gietijzeren radiatoren

Brannon

Radiateurs en fonte

Brannon

P. 294 - 295

Handdoekdrogers in messing

Venue

Sapphire

Style

Vogue

Venice

Combination

Tudor

Victoria

Albert

Viscount

Duchess

Blenheim

Portland

Barton

Toebehoren

Sèche-serviettes en laiton

Venue

Sapphire

Style

Vogue

Venice

Combination

Tudor

Victoria

Albert

Viscount

Duchess

Blenheim

Portland

Barton

Accessoires

298 - 299

299 - 300

300 - 301

301

301 - 302

303

303

304 - 306

306

307

308 - 309

309 - 310

310

311

312 - 313

Vision

Palma

Toebehoren

Vision

Palma

Accessoires

314 - 316

317 - 318

320 - 321

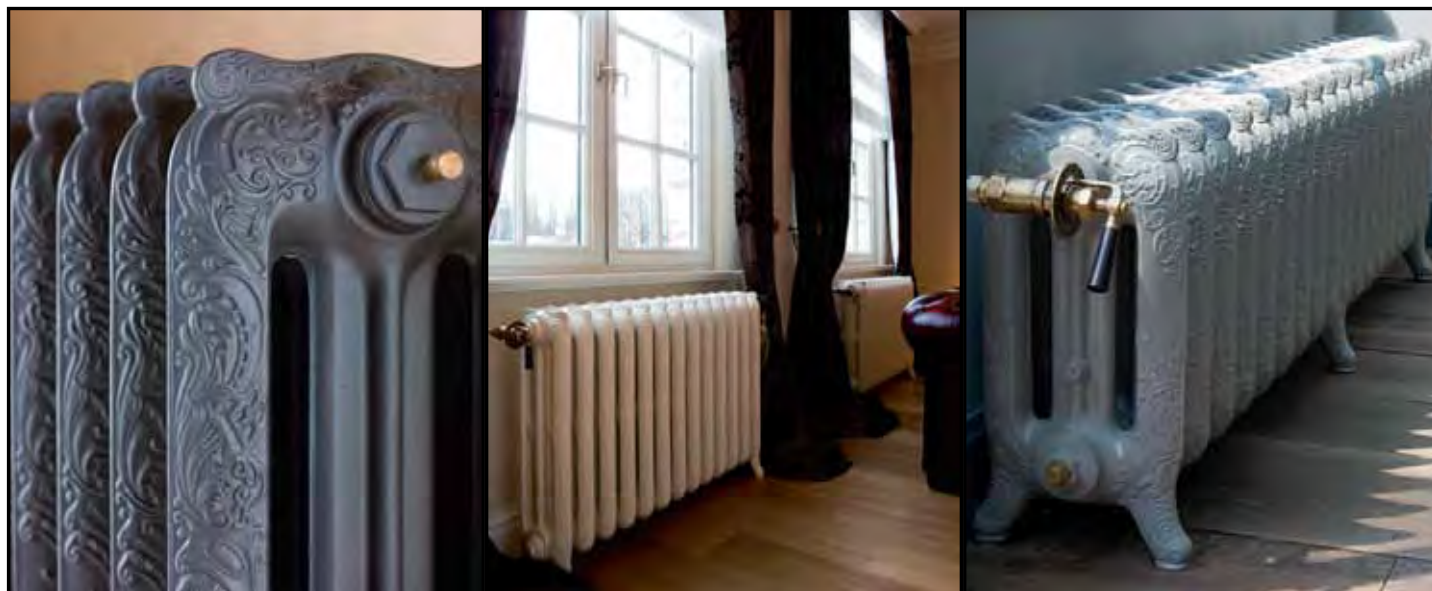



Brannon

Aqua Prestige biedt u met de Brannon reeks een ruime keuze gietijzeren radiatoren met een authentieke uitstraling aan. Deze retro radiatoren stralen een elegante nostalgie uit, terwijl het nieuwe producten zijn. Ze bestaan in verschillende dieptes en hoogtes en worden element per element samengesteld zodat uzelf de lengte kan bepalen. Deze radiatoren zijn beschikbaar in 4 verschillende afwerkingen, of optioneel een RAL kleur naar keuze, met een hendelkraan of een thermostatische kraan.

Par le biais de la collection Brannon, Aqua Prestige vous propose un large éventail de radiateurs en fonte au cachet authentique qui reflètent une nostalgie retro tout en étant neufs. Ils sont disponibles dans diverses hauteurs, profondeurs et largeurs et sont composés élément par élément au gré de vos besoins. Ces radiateurs se déclinent en 4 couleurs différentes ou en option une couleur RAL au choix, avec un kit de raccordement muni d'une manette ou d'une vanne thermostatique.

Toebehoren - Accessoires

<p>2 x</p> 	<p>Set sierbuizen (16 cm) met rosas voor Alpex. Paire de tubes décoratifs (16 cm) avec rosace pour Alpex.</p> <table border="0"> <tr> <td>790.032.CR</td> <td>Chroom</td> <td>CR</td> <td>Chromé</td> <td>104,00</td> </tr> <tr> <td>790.032.BZ</td> <td>Brons</td> <td>BZ</td> <td>Bronze</td> <td>114,00</td> </tr> </table>	790.032.CR	Chroom	CR	Chromé	104,00	790.032.BZ	Brons	BZ	Bronze	114,00
790.032.CR	Chroom	CR	Chromé	104,00							
790.032.BZ	Brons	BZ	Bronze	114,00							
	<p>Glazen onderzet voor gietijzeren radiator, dia. 6 x 2 cm. Sous-pied en verre pour radiateur en fonte, dia. 6 x 2 cm.</p> <table border="0"> <tr> <td>790.030</td> <td>Per stuk</td> <td>Par pièce</td> <td>23,00</td> </tr> </table>	790.030	Per stuk	Par pièce	23,00						
790.030	Per stuk	Par pièce	23,00								

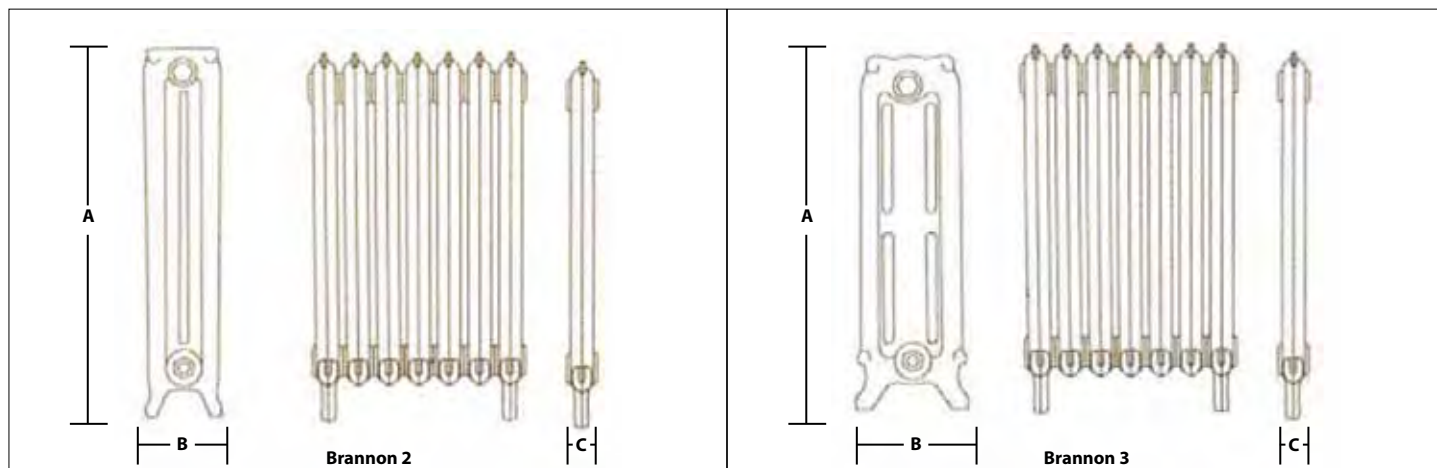

Element type Type d'élément	A mm	B mm	C mm	Code Per element - Par élément	Watts Delta T 50	KG	Prijs per element Prix par élément
Brannon 2	955	200	76	790.BR2955.xx	143	14,5	186,00
Brannon 2	760	200	76	790.BR2760.xx	122	12,3	152,00
Brannon 2	660	200	76	790.BR2660.xx	111	11	140,00
Brannon 2	510	200	76	790.BR2510.xx	95	7,9	110,00
Brannon 3	960	250	76	790.BR3960.xx	230	16	213,00
Brannon 3	760	250	76	790.BR3760.xx	180	13	182,00
Brannon 3	470	250	78	790.BR3470.xx	96	9	144,00

Beschikbaar in volgende kleuren - Disponible dans les couleurs suivantes:

Antraciet RAL 9010 oud wit / vieux blanc
RAL 9010 wit / blanc RAL 7030 grijs / gris

Andere RAL kleuren +10% / Autres couleurs RAL +10%



Daisy aansluitingskit met thermostatische kraan.

Kit de raccordement Daisy avec vanne thermostatique.

790.024.CR	aansluiting op Alpex	Chroom	CR	Chromé	271,00
790.024.BZ	raccordement sur Alpex	Brons	BZ	Bronze	282,00
790.022.CR	aansluiting op koper 15 mm	Chroom	CR	Chromé	271,00
790.022.BZ	raccordement sur cuivre 15 mm	Brons	BZ	Bronze	282,00



Aansluitingskit 1/2" met bloemmotief.

Kit de raccordement 1/2" avec motif floral.

790.020.CR	aansluiting op Alpex	Chroom	CR	Chromé	193,00
790.020.BZ	raccordement sur Alpex	Brons	BZ	Bronze	200,00
790.021.CR	aansluiting op koper 15 mm	Chroom	CR	Chromé	193,00
790.021.BZ	raccordement sur cuivre 15 mm	Brons	BZ	Bronze	200,00



Bronze aansluitingskit 1/2" met zwart wiel.

Kit de raccordement 1/2" bronze avec volant noir.

790.026.CR		Chroom	CR	Chromé	145,00
790.026.BZ		Brons	BZ	Bronze	150,00



Bronze aansluitingskit 1/2" met zwarte hendel.

Kit de raccordement 1/2" bronze avec manette noire.

790.025.CR		Chroom	CR	Chromé	237,00
790.025.BZ		Brons	BZ	Bronze	244,00

Maatwerk mogelijk op aanvraag. Possibilité de sur mesure sur demande.

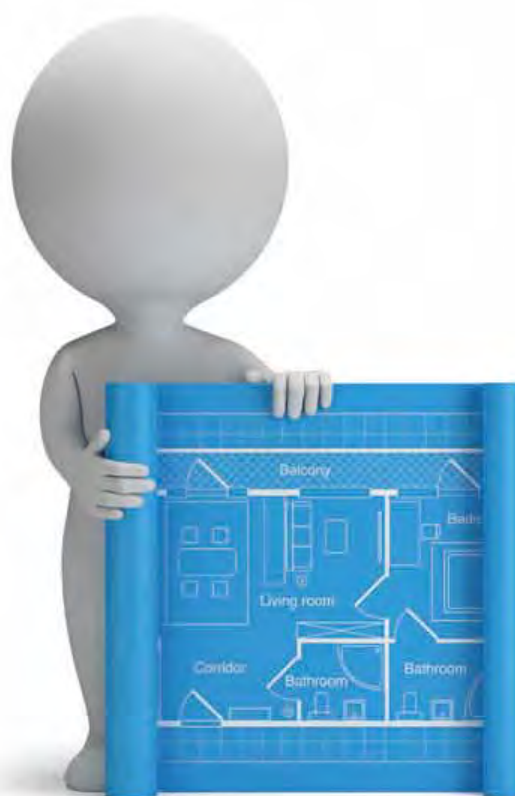

Afwerkingen van de handdoekdrogers - Finitions des sèche-serviettes

Chroom	CR	Chromé
Gepolijst messing, ongevernist (*)	OL	(*) Laiton poli, non verni
Geborsteld messing, ongevernist (*)	OS	(*) Laiton brossé, non verni
Blinkend Nikkel (*)	NL	(*) Nickel Brillant
Geborsteld Nikkel (*)	NS	(*) Nickel Brossé
Antiek Brons	AB	Bronze Antique
Afwerking op aanvraag		Finition sur demande
Verguld	EG	Doré

(*) afwerkingen verkleuren met verloop van tijd - finitions s'altérant dans le temps

De gepaste radiator kiezen.

Onze handdoekdrogers zijn compatibel met elk type verwarming. De logos geven weer welke uitvoeringen mogelijk zijn voor elke radiator.

Model voor een dubbel gebruik. Aansluiting aan de centrale verwarming maar uitgerust met een elektrisch element. Welk u toelaat de radiator te doen werken zelf al staat de centrale verwarming uit. De prijs van het elektrisch element moet bij de radiator worden bijgeteld (*).



Model voor installatie aan de centrale verwarming.



Model voor elektrisch gebruik. De prijs van het elektrisch element en de vloeistof moeten bij de radiator worden bijgeteld (*).



De verschillende installatie kits worden teruggenomen op pagina's: 312, 313, 320 en 321.

(* Opgelet : te bevestigen bij de bestelling. De radiator kan nadien niet meer worden aangepast.

Choisir le radiateur approprié

Nos radiateurs sèche-serviettes sont compatibles pour chaque type de chauffage. Les sigles ci-dessous, vous indiqueront les équipements possibles des différents modèles.

Modèle pour une installation mixte, raccordement au chauffage central mais équipé d'une résistance électrique qui vous permet de faire fonctionner le sèche-serviettes même lorsque le système de chauffage central est fermé. La résistance électrique pour radiateur mixte est à ajouter au prix du radiateur (*).

Modèle pour une utilisation au chauffage central.

Modèle pour une utilisation à l'électricité. (Tous les modèles peuvent être équipés d'une résistance électrique et d'un liquide de chauffe). La résistance électrique est à ajouter au prix du radiateur (*).

Les différents kits d'installation sont repris en pages: 312, 313, 320 en 321.

(* Attention : à préciser lors de la commande. Le radiateur ne peut-être modifié ultérieurement.

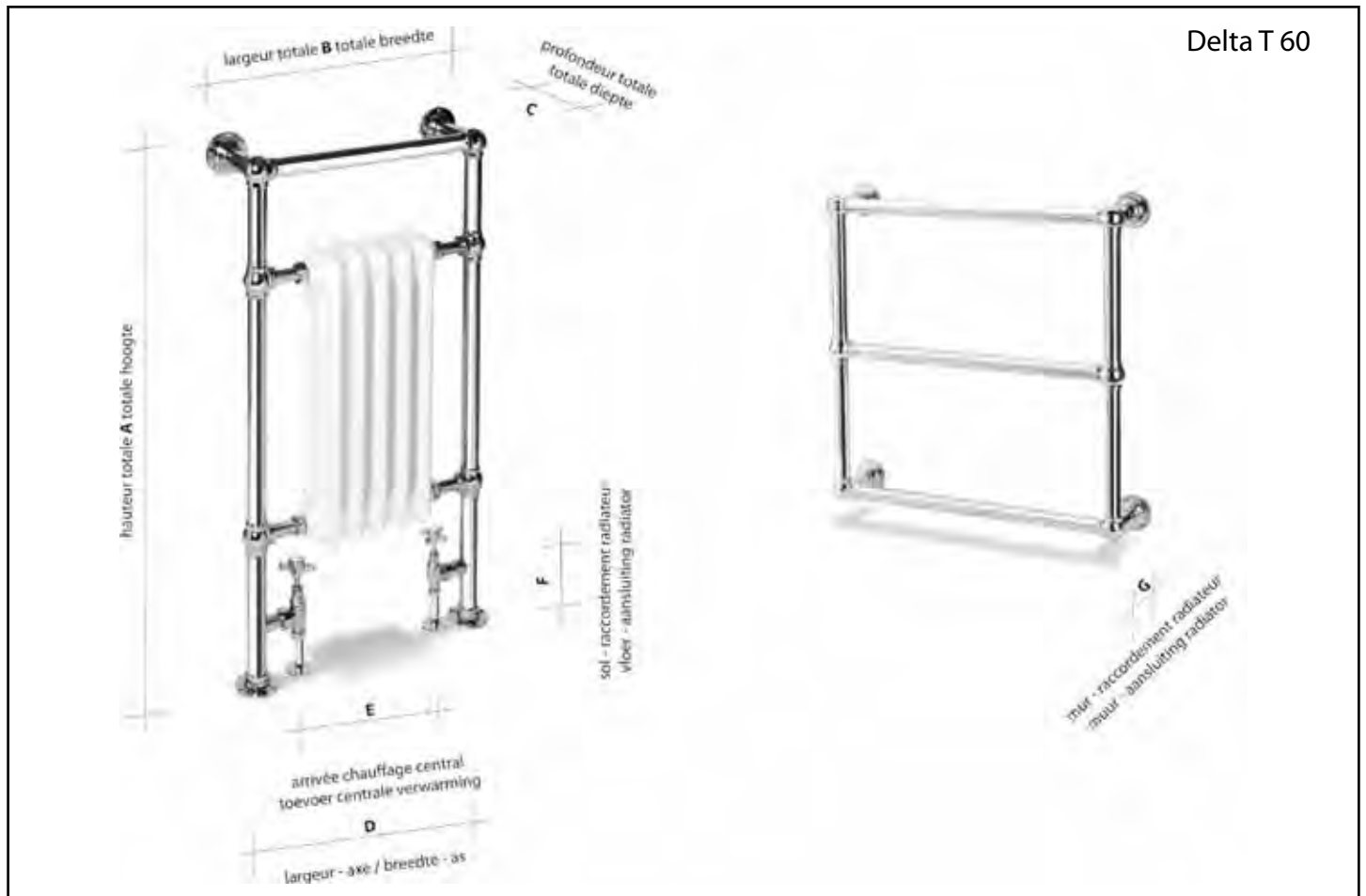

Delta T 60

RADIATOREN
RADIATERUS

Handdoekdrogers - Sèche-serviettes

In messing - En laiton

Venue 1



Optie - Option





p. 312

770.VENU.01.xx

Chroom	CR	Chromé	808,00
Gepolijst Messing, ongevernist (*)	OL	Laiton Poli, non verni (*)	889,00
Geborsteld messing, ongevernist (*)	OS	Laiton brossé, non verni (*)	889,00
Blinkend Nikkel (*)	NL	Nickel Brillant (*)	889,00
Geborsteld Nikkel (*)	NS	Nickel Brossé (*)	1.156,00
Antiek Brons	AB	Bronze Antique	1.156,00

(*) afwerkingen verkleuren met verloop van tijd - finitions s'altérant dans le temps

		
Dubbel gebruik - Mixte Zie pagina 312 voir page	C.V. - Chauffage central Zie pagina 312 voir page	Elektrisch - Electrique Zie pagina 312 voir page

A	B	C	D	E	F	G	Watts
mm	mm	mm	mm	mm	mm	mm	Delta T60(*)
955	675	135	600	450	100	115	250

(*) Vermogen met aansluiting op centrale verwarming - (*) Puissance avec installation sur le chauffage central

Venue 2



Optie - Option

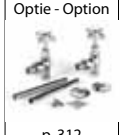



p. 312

770.VENU.02.xx

Chroom	CR	Chromé	895,00
Gepolijst Messing, ongevernist (*)	OL	Laiton Poli, non verni (*)	985,00
Geborsteld messing, ongevernist (*)	OS	Laiton brossé, non verni (*)	985,00
Blinkend Nikkel (*)	NL	Nickel Brillant (*)	985,00
Geborsteld Nikkel (*)	NS	Nickel Brossé (*)	1.280,00
Antiek Brons	AB	Bronze Antique	1.280,00

(*) afwerkingen verkleuren met verloop van tijd - finitions s'altérant dans le temps

		
Dubbel gebruik - Mixte Zie pagina 312 voir page	C.V. - Chauffage central Zie pagina 312 voir page	Elektrisch - Electrique Zie pagina 312 voir page

A	B	C	D	E	F	G	Watts
mm	mm	mm	mm	mm	mm	mm	Delta T60(*)
955	840	135	765	615	100	115	285

(*) Vermogen met aansluiting op centrale verwarming - (*) Puissance avec installation sur le chauffage central

Venue 3



Optie - Option





p. 312

770.VENU.03.xx

Chroom	CR	Chromé	1.061,00
Gepolijst Messing, ongevernist (*)	OL	Laiton Poli, non verni (*)	1.167,00
Geborsteld messing, ongevernist (*)	OS	Laiton brossé, non verni (*)	1.167,00
Blinkend Nikkel (*)	NL	Nickel Brillant (*)	1.167,00
Geborsteld Nikkel (*)	NS	Nickel Brossé (*)	1.517,00
Antiek Brons	AB	Bronze Antique	1.517,00

(*) afwerkingen verkleuren met verloop van tijd - finitions s'altérant dans le temps

		
Dubbel gebruik - Mixte Zie pagina 312 voir page	C.V. - Chauffage central Zie pagina 312 voir page	Elektrisch - Electrique Zie pagina 312 voir page

A	B	C	D	E	F	G	Watts
mm	mm	mm	mm	mm	mm	mm	Delta T60(*)
985	675	135	600	450	100	115	316

(*) Vermogen met aansluiting op centrale verwarming - (*) Puissance avec installation sur le chauffage central

Venue 4



Optie - Option





p. 312

770.VENU.04.xx

Chroom	CR	Chromé	1.145,00
Gepolijst Messing, ongevernist (*)	OL	Laiton Poli, non verni (*)	1.260,00
Geborsteld messing, ongevernist (*)	OS	Laiton brossé, non verni (*)	1.260,00
Blinkend Nikkel (*)	NL	Nickel Brillant (*)	1.260,00
Geborsteld Nikkel (*)	NS	Nickel Brossé (*)	1.638,00
Antiek Brons	AB	Bronze Antique	1.638,00

(*) afwerkingen verkleuren met verloop van tijd - finitions s'altérant dans le temps

		
Dubbel gebruik - Mixte Zie pagina 312 voir page	C.V. - Chauffage central Zie pagina 312 voir page	Elektrisch - Electrique Zie pagina 312 voir page

A	B	C	D	E	F	G	Watts
mm	mm	mm	mm	mm	mm	mm	Delta T60(*)
985	840	135	765	615	100	115	433

(*) Vermogen met aansluiting op centrale verwarming - (*) Puissance avec installation sur le chauffage central

Venue 5



Optie - Option





p. 312

770.VENU.05.xx

Chroom	CR	Chromé	1.558,00
Gepolijst Messing, ongevernist (*)	OL	Laiton Poli, non verni (*)	1.714,00
Geborsteld messing, ongevernist (*)	OS	Laiton brossé, non verni (*)	1.714,00
Blinkend Nikkel (*)	NL	Nickel Brillant (*)	1.714,00
Geborsteld Nikkel (*)	NS	Nickel Brossé (*)	2.228,00
Antiek Brons	AB	Bronze Antique	2.228,00

(*) afwerkingen verkleuren met verloop van tijd - finitions s'altérant dans le temps

		
Dubbel gebruik - Mixte Zie pagina 312 voir page	C.V. - Chauffage central Zie pagina 312 voir page	Elektrisch - Electrique Zie pagina 312 voir page

A	B	C	D	E	F	G	Watts
mm	mm	mm	mm	mm	mm	mm	Delta T60(*)
1.550	675	135	600	450	100	115	433

(*) Vermogen met aansluiting op centrale verwarming - (*) Puissance avec installation sur le chauffage central

Venue 7



Optie - Option





p. 312

770.VENU.07.xx

Chroom	CR	Chromé	1.863,00
Gepolijst Messing, ongevernist (*)	OL	Laiton Poli, non verni (*)	2.049,00
Geborsteld messing, ongevernist (*)	OS	Laiton brossé, non verni (*)	2.049,00
Blinkend Nikkel (*)	NL	Nickel Brillant (*)	2.049,00
Geborsteld Nikkel (*)	NS	Nickel Brossé (*)	2.664,00
Antiek Brons	AB	Bronze Antique	2.664,00

(*) afwerkingen verkleuren met verloop van tijd - finitions s'altérant dans le temps

		
Dubbel gebruik - Mixte Zie pagina 312 voir page	C.V. - Chauffage central Zie pagina 312 voir page	Elektrisch - Electrique Zie pagina 312 voir page

A	B	C	D	E	F	G	Watts
mm	mm	mm	mm	mm	mm	mm	Delta T60(*)
990	600	280	525	370	100	n/a	496

(*) Vermogen met aansluiting op centrale verwarming - (*) Puissance avec installation sur le chauffage central

Venue 9



Optie - Option





p. 312

770.VENU.09.xx

Chroom	CR	Chromé	2.897,00
Gepolijst Messing, ongevernist (*)	OL	Laiton Poli, non verni (*)	3.187,00
Geborsteld messing, ongevernist (*)	OS	Laiton brossé, non verni (*)	3.187,00
Blinkend Nikkel (*)	NL	Nickel Brillant (*)	3.187,00
Geborsteld Nikkel (*)	NS	Nickel Brossé (*)	4.143,00
Antiek Brons	AB	Bronze Antique	4.143,00

(*) afwerkingen verkleuren met verloop van tijd - finitions s'altérant dans le temps

Meerprijs voor zwarte radiator - Supplément pour radiateur noir **770.090.23** **350,00**

		
Dubbel gebruik - Mixte Zie pagina 312 voir page	C.V. - Chauffage central Zie pagina 312 voir page	Elektrisch - Electrique Zie pagina 312 voir page

A	B	C	D	E	F	G	Watts
mm	mm	mm	mm	mm	mm	mm	Delta T60(*)
990	600	280	525	370	100	n/a	1.158

(*) Vermogen met aansluiting op centrale verwarming - (*) Puissance avec installation sur le chauffage central

Sapphire 1



Optie - Option





p. 312

770.SAPP.01.xx

Chroom	CR	Chromé	723,00
Gepolijst Messing, ongevernist (*)	OL	Laiton Poli, non verni (*)	796,00
Geborsteld messing, ongevernist (*)	OS	Laiton brossé, non verni (*)	796,00
Blinkend Nikkel (*)	NL	Nickel Brillant (*)	796,00
Geborsteld Nikkel (*)	NS	Nickel Brossé (*)	941,00
Antiek Brons	AB	Bronze Antique	941,00

(*) afwerkingen verkleuren met verloop van tijd - finitions s'altérant dans le temps

		
Dubbel gebruik - Mixte Zie pagina 312 voir page	C.V. - Chauffage central Zie pagina 312 voir page	Elektrisch - Electrique Zie pagina 312 voir page

A	B	C	D	E	F	G	Watts
mm	mm	mm	mm	mm	mm	mm	Delta T60(*)
680	680	135	605	605	n/a	55	196

(*) Vermogen met aansluiting op centrale verwarming - (*) Puissance avec installation sur le chauffage central

Handdoekdrogers - Sèche-serviettes

In messing - En laiton

Sapphire 2



Optie - Option

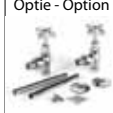

p. 312

770.SAPP.02.xx

Chroom	CR	Chromé	799,00
Gepolijst Messing, ongevernist (*)	OL	Laiton Poli, non verni (*)	879,00
Geborsteld messing, ongevernist (*)	OS	Laiton brossé, non verni (*)	879,00
Blinkend Nikkel (*)	NL	Nickel Brillant (*)	879,00
Geborsteld Nikkel (*)	NS	Nickel Brossé (*)	1.039,00
Antiek Brons	AB	Bronze Antique	1.039,00

(*) afwerkingen verkleuren met verloop van tijd - finitions s'altérant dans le temps



Dubbel gebruik - Mixte
Zie pagina 312 voir page



C.V. - Chauffage central
Zie pagina 312 voir page



Elektrisch - Electrique
Zie pagina 312 voir page

A	B	C	D	E	F	G	Watts
mm	mm	mm	mm	mm	mm	mm	Delta T60(*)
850	540	135	465	465	n/a	55	207

(*) Vermogen met aansluiting op centrale verwarming - (*) Puissance avec installation sur le chauffage central

Sapphire 3



Optie - Option

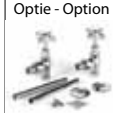

p. 312

770.SAPP.03.xx

Chroom	CR	Chromé	983,00
Gepolijst Messing, ongevernist (*)	OL	Laiton Poli, non verni (*)	1.081,00
Geborsteld messing, ongevernist (*)	OS	Laiton brossé, non verni (*)	1.081,00
Blinkend Nikkel (*)	NL	Nickel Brillant (*)	1.081,00
Geborsteld Nikkel (*)	NS	Nickel Brossé (*)	1.278,00
Antiek Brons	AB	Bronze Antique	1.278,00

(*) afwerkingen verkleuren met verloop van tijd - finitions s'altérant dans le temps



Dubbel gebruik - Mixte
Zie pagina 312 voir page



C.V. - Chauffage central
Zie pagina 312 voir page



Elektrisch - Electrique
Zie pagina 312 voir page

A	B	C	D	E	F	G	Watts
mm	mm	mm	mm	mm	mm	mm	Delta T60(*)
1.100	540	135	465	465	n/a	55	279

(*) Vermogen met aansluiting op centrale verwarming - (*) Puissance avec installation sur le chauffage central

Sapphire 4



Optie - Option

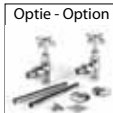

p. 312

770.SAPP.04.xx

Chroom	CR	Chromé	2.578,00
Gepolijst Messing, ongevernist (*)	OL	Laiton Poli, non verni (*)	2.836,00
Geborsteld messing, ongevernist (*)	OS	Laiton brossé, non verni (*)	2.836,00
Blinkend Nikkel (*)	NL	Nickel Brillant (*)	2.836,00
Geborsteld Nikkel (*)	NS	Nickel Brossé (*)	3.182,00
Antiek Brons	AB	Bronze Antique	3.182,00

(*) afwerkingen verkleuren met verloop van tijd - finitions s'altérant dans le temps



Dubbel gebruik - Mixte
Zie pagina 312 voir page



C.V. - Chauffage central
Zie pagina 312 voir page



Elektrisch - Electrique
Zie pagina 312 voir page

A	B	C	D	E	F	G	Watts
mm	mm	mm	mm	mm	mm	mm	Delta T60(*)
1.300	540	135	465	465	n/a	55	740

(*) Vermogen met aansluiting op centrale verwarming - (*) Puissance avec installation sur le chauffage central

Style 1



Optie - Option

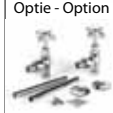

p. 312

770.STYL.01.xx

Chroom	CR	Chromé	925,00
Gepolijst Messing, ongevernist (*)	OL	Laiton Poli, non verni (*)	1.017,00
Geborsteld messing, ongevernist (*)	OS	Laiton brossé, non verni (*)	1.017,00
Blinkend Nikkel (*)	NL	Nickel Brillant (*)	1.017,00
Geborsteld Nikkel (*)	NS	Nickel Brossé (*)	1.322,00
Antiek Brons	AB	Bronze Antique	1.322,00

(*) afwerkingen verkleuren met verloop van tijd - finitions s'altérant dans le temps



Dubbel gebruik - Mixte
Zie pagina 312 voir page



C.V. - Chauffage central
Zie pagina 312 voir page



Elektrisch - Electrique
Zie pagina 312 voir page

A	B	C	D	E	F	G	Watts
mm	mm	mm	mm	mm	mm	mm	Delta T60(*)
400	690	380	615	615	n/a	55	430

(*) Vermogen met aansluiting op centrale verwarming - (*) Puissance avec installation sur le chauffage central

Style 2



Optie - Option



p. 312

770.STYL.02.xx

Chroom	CR	Chromé	1.138,00
Gepolijst Messing, ongevernist (*)	OL	Laiton Poli, non verni (*)	1.252,00
Geborsteld messing, ongevernist (*)	OS	Laiton brossé, non verni (*)	1.252,00
Blinkend Nikkel (*)	NL	Nickel Brillant (*)	1.252,00
Geborsteld Nikkel (*)	NS	Nickel Brossé (*)	1.628,00
Antiek Brons	AB	Bronze Antique	1.628,00

(*) afwerkingen verkleuren met verloop van tijd - finitions s'altérant dans le temps



Dubbel gebruik - Mixte
Zie pagina 312 voir page



C.V. - Chauffage central
Zie pagina 312 voir page



Elektrisch - Electrique
Zie pagina 312 voir page

A	B	C	D	E	F	G	Watts
mm	mm	mm	mm	mm	mm	mm	Delta T60(*)
800	690	380	615	615	n/a	55	859

(*) Vermogen met aansluiting op centrale verwarming - (*) Puissance avec installation sur le chauffage central

Amalia 1



Optie - Option



p. 312

770.VOGU.01.xx

Chroom	CR	Chromé	433,00
Gepolijst Messing, ongevernist (*)	OL	Laiton Poli, non verni (*)	476,00
Geborsteld messing, ongevernist (*)	OS	Laiton brossé, non verni (*)	476,00
Blinkend Nikkel (*)	NL	Nickel Brillant (*)	476,00
Geborsteld Nikkel (*)	NS	Nickel Brossé (*)	619,00
Antiek Brons	AB	Bronze Antique	619,00

(*) afwerkingen verkleuren met verloop van tijd - finitions s'altérant dans le temps



Dubbel gebruik - Mixte
Zie pagina 312 voir page



C.V. - Chauffage central
Zie pagina 312 voir page



Elektrisch - Electrique
Zie pagina 312 voir page

A	B	C	D	E	F	G	Watts
mm	mm	mm	mm	mm	mm	mm	Delta T60(*)
75	593	312	518	518	n/a	55	286

(*) Vermogen met aansluiting op centrale verwarming - (*) Puissance avec installation sur le chauffage central

Amalia 2



Optie - Option



p. 312

770.VOGU.02.xx

Chroom	CR	Chromé	925,00
Gepolijst Messing, ongevernist (*)	OL	Laiton Poli, non verni (*)	1.017,00
Geborsteld messing, ongevernist (*)	OS	Laiton brossé, non verni (*)	1.017,00
Blinkend Nikkel (*)	NL	Nickel Brillant (*)	1.017,00
Geborsteld Nikkel (*)	NS	Nickel Brossé (*)	1.322,00
Antiek Brons	AB	Bronze Antique	1.322,00

(*) afwerkingen verkleuren met verloop van tijd - finitions s'altérant dans le temps



Dubbel gebruik - Mixte
Zie pagina 312 voir page



C.V. - Chauffage central
Zie pagina 312 voir page



Elektrisch - Electrique
Zie pagina 312 voir page

A	B	C	D	E	F	G	Watts
mm	mm	mm	mm	mm	mm	mm	Delta T60(*)
400	593	312	518	518	n/a	55	437

(*) Vermogen met aansluiting op centrale verwarming - (*) Puissance avec installation sur le chauffage central

Venice 1



Optie - Option



p. 312

770.VENI.01.xx

Chroom	CR	Chromé	1.129,00
Gepolijst Messing, ongevernist (*)	OL	Laiton Poli, non verni (*)	1.242,00
Geborsteld messing, ongevernist (*)	OS	Laiton brossé, non verni (*)	1.242,00
Blinkend Nikkel (*)	NL	Nickel Brillant (*)	1.242,00
Geborsteld Nikkel (*)	NS	Nickel Brossé (*)	1.615,00
Antiek Brons	AB	Bronze Antique	1.615,00

(*) afwerkingen verkleuren met verloop van tijd - finitions s'altérant dans le temps



Dubbel gebruik - Mixte
Zie pagina 312 voir page



C.V. - Chauffage central
Zie pagina 312 voir page



Elektrisch - Electrique
Zie pagina 312 voir page

A	B	C	D	E	F	G	Watts
mm	mm	mm	mm	mm	mm	mm	Delta T60(*)
675	675	135	600	600	n/a	55	492

(*) Vermogen met aansluiting op centrale verwarming - (*) Puissance avec installation sur le chauffage central

Handdoekdrogers - Sèche-serviettes

In messing - En laiton

Venice 2



Optie - Option

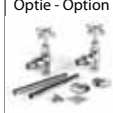

p. 312

770.VENI.02.xx

Chroom	CR	Chromé	1.326,00
Gepolijst Messing, ongevernist (*)	OL	Laiton Poli, non verni (*)	1.458,00
Geborsteld messing, ongevernist (*)	OS	Laiton brossé, non verni (*)	1.458,00
Blinkend Nikkel (*)	NL	Nickel Brillant (*)	1.458,00
Geborsteld Nikkel (*)	NS	Nickel Brossé (*)	1.896,00
Antiek Brons	AB	Bronze Antique	1.896,00

(*) afwerkingen verkleuren met verloop van tijd - finitions s'altérant dans le temps



Dubbel gebruik - Mixte
Zie pagina 312 voir page



C.V. - Chauffage central
Zie pagina 312 voir page



Elektrisch - Electrique
Zie pagina 312 voir page

A	B	C	D	E	F	G	Watts
mm	mm	mm	mm	mm	mm	mm	Delta T60(*)
1.100	675	135	600	600	n/a	55	492

(*) Vermogen met aansluiting op centrale verwarming - (*) Puissance avec installation sur le chauffage central

Venice 3



Optie - Option

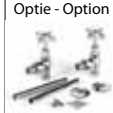

p. 312

770.VENI.03.xx

Chroom	CR	Chromé	1.103,00
Gepolijst Messing, ongevernist (*)	OL	Laiton Poli, non verni (*)	1.213,00
Geborsteld messing, ongevernist (*)	OS	Laiton brossé, non verni (*)	1.213,00
Blinkend Nikkel (*)	NL	Nickel Brillant (*)	1.213,00
Geborsteld Nikkel (*)	NS	Nickel Brossé (*)	1.577,00
Antiek Brons	AB	Bronze Antique	1.577,00

(*) afwerkingen verkleuren met verloop van tijd - finitions s'altérant dans le temps



Dubbel gebruik - Mixte
Zie pagina 312 voir page



C.V. - Chauffage central
Zie pagina 312 voir page



Elektrisch - Electrique
Zie pagina 312 voir page

A	B	C	D	E	F	G	Watts
mm	mm	mm	mm	mm	mm	mm	Delta T60(*)
955	675	135	600	450	100	115	458

(*) Vermogen met aansluiting op centrale verwarming - (*) Puissance avec installation sur le chauffage central

Venice 4



Optie - Option

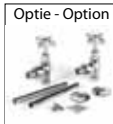

p. 312

770.VENI.04.xx

Chroom	CR	Chromé	1.231,00
Gepolijst Messing, ongevernist (*)	OL	Laiton Poli, non verni (*)	1.354,00
Geborsteld messing, ongevernist (*)	OS	Laiton brossé, non verni (*)	1.354,00
Blinkend Nikkel (*)	NL	Nickel Brillant (*)	1.354,00
Geborsteld Nikkel (*)	NS	Nickel Brossé (*)	1.760,00
Antiek Brons	AB	Bronze Antique	1.760,00

(*) afwerkingen verkleuren met verloop van tijd - finitions s'altérant dans le temps



Dubbel gebruik - Mixte
Zie pagina 312 voir page



C.V. - Chauffage central
Zie pagina 312 voir page



Elektrisch - Electrique
Zie pagina 312 voir page

A	B	C	D	E	F	G	Watts
mm	mm	mm	mm	mm	mm	mm	Delta T60(*)
955	850	135	775	630	100	115	534

(*) Vermogen met aansluiting op centrale verwarming - (*) Puissance avec installation sur le chauffage central

Venice 5



Optie - Option

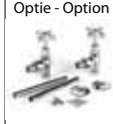

p. 312

770.VENI.05.xx

Chroom	CR	Chromé	1.326,00
Gepolijst Messing, ongevernist (*)	OL	Laiton Poli, non verni (*)	1.458,00
Geborsteld messing, ongevernist (*)	OS	Laiton brossé, non verni (*)	1.458,00
Blinkend Nikkel (*)	NL	Nickel Brillant (*)	1.458,00
Geborsteld Nikkel (*)	NS	Nickel Brossé (*)	1.896,00
Antiek Brons	AB	Bronze Antique	1.896,00

(*) afwerkingen verkleuren met verloop van tijd - finitions s'altérant dans le temps



Dubbel gebruik - Mixte
Zie pagina 312 voir page



C.V. - Chauffage central
Zie pagina 312 voir page



Elektrisch - Electrique
Zie pagina 312 voir page

A	B	C	D	E	F	G	Watts
mm	mm	mm	mm	mm	mm	mm	Delta T60(*)
1.120	675	135	600	450	100	100	458

(*) Vermogen met aansluiting op centrale verwarming - (*) Puissance avec installation sur le chauffage central

Combination 1



Optie - Option



p. 312

770.COMB.01.xx	Chroom	CR	Chromé	1.821,00
	Gepolijst Messing, ongevernist (*)	OL	Laiton Poli, non verni (*)	2.004,00
	Geborsteld messing, ongevernist (*)	OS	Laiton brossé, non verni (*)	2.004,00
	Blinkend Nikkel (*)	NL	Nickel Brillant (*)	2.004,00
	Geborsteld Nikkel (*)	NS	Nickel Brossé (*)	2.368,00
	Antiek Brons	AB	Bronze Antique	2.368,00

(*) afwerkingen verkleuren met verloop van tijd - finitions s'altérant dans le temps

Meerprijs voor zwarte radiator - Supplément pour radiateur noir **770.090.23** **350,00**



Dubbel gebruik - Mixte
Zie pagina 312 voir page



C.V. - Chauffage central
Zie pagina 312 voir page



Elektrisch - Electrique
Zie pagina 312 voir page

A	B	C	D	E	F	G	Watts
mm	mm	mm	mm	mm	mm	mm	Delta T60(*)
1.440	635	130	560	404	100	95	1.330

(*) Vermogen met aansluiting op centrale verwarming - (*) Puissance avec installation sur le chauffage central

Combination 2



Optie - Option



p. 312

770.COMB.02.xx	Chroom	CR	Chromé	2.106,00
	Gepolijst Messing, ongevernist (*)	OL	Laiton Poli, non verni (*)	2.316,00
	Geborsteld messing, ongevernist (*)	OS	Laiton brossé, non verni (*)	2.316,00
	Blinkend Nikkel (*)	NL	Nickel Brillant (*)	2.316,00
	Geborsteld Nikkel (*)	NS	Nickel Brossé (*)	2.738,00
	Antiek Brons	AB	Bronze Antique	2.738,00

(*) afwerkingen verkleuren met verloop van tijd - finitions s'altérant dans le temps

Meerprijs voor zwarte radiator - Supplément pour radiateur noir **770.090.23** **350,00**



Dubbel gebruik - Mixte
Zie pagina 312 voir page



C.V. - Chauffage central
Zie pagina 312 voir page



Elektrisch - Electrique
Zie pagina 312 voir page

A	B	C	D	E	F	G	Watts
mm	mm	mm	mm	mm	mm	mm	Delta T60(*)
1.440	760	130	685	535	100	95	2.236

(*) Vermogen met aansluiting op centrale verwarming - (*) Puissance avec installation sur le chauffage central

Tudor 1



Optie - Option



p. 312

770.TUDO.01.xx	Chroom	CR	Chromé	1.985,00
	Gepolijst Messing, ongevernist (*)	OL	Laiton Poli, non verni (*)	2.184,00
	Geborsteld messing, ongevernist (*)	OS	Laiton brossé, non verni (*)	2.184,00
	Blinkend Nikkel (*)	NL	Nickel Brillant (*)	2.184,00
	Geborsteld Nikkel (*)	NS	Nickel Brossé (*)	2.839,00
	Antiek Brons	AB	Bronze Antique	2.839,00

(*) afwerkingen verkleuren met verloop van tijd - finitions s'altérant dans le temps

Meerprijs voor zwarte radiator - Supplément pour radiateur noir **770.090.23** **350,00**



Dubbel gebruik - Mixte
Zie pagina 312 voir page



C.V. - Chauffage central
Zie pagina 312 voir page



Elektrisch - Electrique
Zie pagina 312 voir page

A	B	C	D	E	F	G	Watts
mm	mm	mm	mm	mm	mm	mm	Delta T60(*)
1.700	530	235	455	303	100	105	940

(*) Vermogen met aansluiting op centrale verwarming - (*) Puissance avec installation sur le chauffage central

Tudor 2



Optie - Option



p. 312

770.TUDO.02.xx	Chroom	CR	Chromé	2.317,00
	Gepolijst Messing, ongevernist (*)	OL	Laiton Poli, non verni (*)	2.549,00
	Geborsteld messing, ongevernist (*)	OS	Laiton brossé, non verni (*)	2.549,00
	Blinkend Nikkel (*)	NL	Nickel Brillant (*)	2.549,00
	Geborsteld Nikkel (*)	NS	Nickel Brossé (*)	3.313,00
	Antiek Brons	AB	Bronze Antique	3.313,00

(*) afwerkingen verkleuren met verloop van tijd - finitions s'altérant dans le temps

Meerprijs voor zwarte radiator - Supplément pour radiateur noir **770.090.23** **350,00**



Dubbel gebruik - Mixte
Zie pagina 312 voir page



C.V. - Chauffage central
Zie pagina 312 voir page



Elektrisch - Electrique
Zie pagina 312 voir page

A	B	C	D	E	F	G	Watts
mm	mm	mm	mm	mm	mm	mm	Delta T60(*)
1.700	678	235	603	451	100	105	1.211

(*) Vermogen met aansluiting op centrale verwarming - (*) Puissance avec installation sur le chauffage central

Handdoekdrogers - Sèche-serviettes

In messing - En laiton

Victoria 1



Optie - Option





p. 312

770.VICT.01.xx

Chroom	CR	Chromé	1.186,00
Gepolijst Messing, ongevernist (*)	OL	Laiton Poli, non verni (*)	1.304,00
Geborsteld messing, ongevernist (*)	OS	Laiton brossé, non verni (*)	1.304,00
Blinkend Nikkel (*)	NL	Nickel Brillant (*)	1.304,00
Geborsteld Nikkel (*)	NS	Nickel Brossé (*)	1.541,00
Antiek Brons	AB	Bronze Antique	1.541,00

(*) afwerkingen verkleuren met verloop van tijd - finitions s'altérant dans le temps

Meerprijs voor zwarte radiator - Supplément pour radiateur noir **770.090.23** **350,00**

		
Dubbel gebruik - Mixte Zie pagina 312 voir page	C.V. - Chauffage central Zie pagina 312 voir page	Elektrisch - Electrique Zie pagina 312 voir page

A	B	C	D	E	F	G	Watts
mm	mm	mm	mm	mm	mm	mm	Delta T60(*)
910	600	235	525	375	100	105	942

(*) Vermogen met aansluiting op centrale verwarming - (*) Puissance avec installation sur le chauffage central

Victoria 2



Optie - Option





p. 312

770.VICT.02.xx

Chroom	CR	Chromé	1.261,00
Gepolijst Messing, ongevernist (*)	OL	Laiton Poli, non verni (*)	1.387,00
Geborsteld messing, ongevernist (*)	OS	Laiton brossé, non verni (*)	1.387,00
Blinkend Nikkel (*)	NL	Nickel Brillant (*)	1.387,00
Geborsteld Nikkel (*)	NS	Nickel Brossé (*)	1.639,00
Antiek Brons	AB	Bronze Antique	1.639,00

(*) afwerkingen verkleuren met verloop van tijd - finitions s'altérant dans le temps

Meerprijs voor zwarte radiator - Supplément pour radiateur noir **770.090.23** **350,00**

		
Dubbel gebruik - Mixte Zie pagina 312 voir page	C.V. - Chauffage central Zie pagina 312 voir page	Elektrisch - Electrique Zie pagina 312 voir page

A	B	C	D	E	F	G	Watts
mm	mm	mm	mm	mm	mm	mm	Delta T60(*)
955	678	235	603	453	100	105	987

(*) Vermogen met aansluiting op centrale verwarming - (*) Puissance avec installation sur le chauffage central

Victoria 3



Optie - Option





p. 312

770.VICT.03.xx

Chroom	CR	Chromé	1.393,00
Gepolijst Messing, ongevernist (*)	OL	Laiton Poli, non verni (*)	1.532,00
Geborsteld messing, ongevernist (*)	OS	Laiton brossé, non verni (*)	1.532,00
Blinkend Nikkel (*)	NL	Nickel Brillant (*)	1.532,00
Geborsteld Nikkel (*)	NS	Nickel Brossé (*)	1.810,00
Antiek Brons	AB	Bronze Antique	1.810,00

(*) afwerkingen verkleuren met verloop van tijd - finitions s'altérant dans le temps

Meerprijs voor zwarte radiator - Supplément pour radiateur noir **770.090.23** **350,00**

		
Dubbel gebruik - Mixte Zie pagina 312 voir page	C.V. - Chauffage central Zie pagina 312 voir page	Elektrisch - Electrique Zie pagina 312 voir page

A	B	C	D	E	F	G	Watts
mm	mm	mm	mm	mm	mm	mm	Delta T60(*)
955	805	235	730	580	100	105	1.330

(*) Vermogen met aansluiting op centrale verwarming - (*) Puissance avec installation sur le chauffage central

Victoria 4



Optie - Option





p. 312

770.VICT.04.xx

Chroom	CR	Chromé	1.659,00
Gepolijst Messing, ongevernist (*)	OL	Laiton Poli, non verni (*)	1.825,00
Geborsteld messing, ongevernist (*)	OS	Laiton brossé, non verni (*)	1.825,00
Blinkend Nikkel (*)	NL	Nickel Brillant (*)	1.825,00
Geborsteld Nikkel (*)	NS	Nickel Brossé (*)	2.157,00
Antiek Brons	AB	Bronze Antique	2.157,00

(*) afwerkingen verkleuren met verloop van tijd - finitions s'altérant dans le temps

Meerprijs voor zwarte radiator - Supplément pour radiateur noir **770.090.23** **350,00**

		
Dubbel gebruik - Mixte Zie pagina 312 voir page	C.V. - Chauffage central Zie pagina 312 voir page	Elektrisch - Electrique Zie pagina 312 voir page

A	B	C	D	E	F	G	Watts
mm	mm	mm	mm	mm	mm	mm	Delta T60(*)
955	945	235	870	720	100	105	1.668

(*) Vermogen met aansluiting op centrale verwarming - (*) Puissance avec installation sur le chauffage central

Victoria 5



Optie - Option



p. 312

770.VICT.05.xx

Chroom	CR	Chromé	1.693,00
Gepolijst Messing, ongevernist (*)	OL	Laiton Poli, non verni (*)	1.862,00
Geborsteld messing, ongevernist (*)	OS	Laiton brossé, non verni (*)	1.862,00
Blinkend Nikkel (*)	NL	Nickel Brillant (*)	1.862,00
Geborsteld Nikkel (*)	NS	Nickel Brossé (*)	2.201,00
Antiek Brons	AB	Bronze Antique	2.201,00

(*) afwerkingen verkleuren met verloop van tijd - finitions s'altérant dans le temps

Meerprijs voor zwarte radiator - Supplément pour radiateur noir **770.090.23** **350,00**



Dubbel gebruik - Mixte
Zie pagina 312 voir page



C.V. - Chauffage central
Zie pagina 312 voir page



Elektrisch - Electrique
Zie pagina 312 voir page

A	B	C	D	E	F	G	Watts
mm	mm	mm	mm	mm	mm	mm	Delta T60(*)
1.500	600	235	525	375	100	105	935

(*) Vermogen met aansluiting op centrale verwarming - (*) Puissance avec installation sur le chauffage central

Victoria 6



Optie - Option



p. 312

770.VICT.06.xx

Chroom	CR	Chromé	958,00
Gepolijst Messing, ongevernist (*)	OL	Laiton Poli, non verni (*)	1.054,00
Geborsteld messing, ongevernist (*)	OS	Laiton brossé, non verni (*)	1.054,00
Blinkend Nikkel (*)	NL	Nickel Brillant (*)	1.054,00
Geborsteld Nikkel (*)	NS	Nickel Brossé (*)	1.246,00
Antiek Brons	AB	Bronze Antique	1.246,00

(*) afwerkingen verkleuren met verloop van tijd - finitions s'altérant dans le temps

Meerprijs voor zwarte radiator - Supplément pour radiateur noir **770.090.23** **350,00**



Dubbel gebruik - Mixte
Zie pagina 312 voir page



C.V. - Chauffage central
Zie pagina 312 voir page



Elektrisch - Electrique
Zie pagina 312 voir page

A	B	C	D	E	F	G	Watts
mm	mm	mm	mm	mm	mm	mm	Delta T60(*)
600	540	235	465	465	na	50	316

(*) Vermogen met aansluiting op centrale verwarming - (*) Puissance avec installation sur le chauffage central

Victoria 7



Optie - Option



p. 312

770.VICT.07.xx

Chroom	CR	Chromé	1.045,00
Gepolijst Messing, ongevernist (*)	OL	Laiton Poli, non verni (*)	1.149,00
Geborsteld messing, ongevernist (*)	OS	Laiton brossé, non verni (*)	1.149,00
Blinkend Nikkel (*)	NL	Nickel Brillant (*)	1.149,00
Geborsteld Nikkel (*)	NS	Nickel Brossé (*)	1.358,00
Antiek Brons	AB	Bronze Antique	1.358,00

(*) afwerkingen verkleuren met verloop van tijd - finitions s'altérant dans le temps

Meerprijs voor zwarte radiator - Supplément pour radiateur noir **770.090.23** **350,00**



Dubbel gebruik - Mixte
Zie pagina 312 voir page



C.V. - Chauffage central
Zie pagina 312 voir page



Elektrisch - Electrique
Zie pagina 312 voir page

A	B	C	D	E	F	G	Watts
mm	mm	mm	mm	mm	mm	mm	Delta T60(*)
825	400	235	325	325	n/a	50	282

(*) Vermogen met aansluiting op centrale verwarming - (*) Puissance avec installation sur le chauffage central

Victoria 8



Optie - Option



p. 312

770.VICT.08.xx

Chroom	CR	Chromé	1.945,00
Gepolijst Messing, ongevernist (*)	OL	Laiton Poli, non verni (*)	2.140,00
Geborsteld messing, ongevernist (*)	OS	Laiton brossé, non verni (*)	2.140,00
Blinkend Nikkel (*)	NL	Nickel Brillant (*)	2.140,00
Geborsteld Nikkel (*)	NS	Nickel Brossé (*)	2.529,00
Antiek Brons	AB	Bronze Antique	2.529,00

(*) afwerkingen verkleuren met verloop van tijd - finitions s'altérant dans le temps

Meerprijs voor zwarte radiator - Supplément pour radiateur noir **770.090.23** **350,00**



Dubbel gebruik - Mixte
Zie pagina 312 voir page



C.V. - Chauffage central
Zie pagina 312 voir page



Elektrisch - Electrique
Zie pagina 312 voir page

A	B	C	D	E	F	G	Watts
mm	mm	mm	mm	mm	mm	mm	Delta T60(*)
1.500	600	343	525	375	100	105	935

(*) Vermogen met aansluiting op centrale verwarming - (*) Puissance avec installation sur le chauffage central

Handdoekdrogers - Sèche-serviettes

In messing - En laiton

Victoria 9



Optie - Option





p. 312

770.VICT.09.xx

Chroom	CR	Chromé	1.434,00
Gepolijst Messing, ongevernist (*)	OL	Laiton Poli, non verni (*)	1.578,00
Geborsteld messing, ongevernist (*)	OS	Laiton brossé, non verni (*)	1.578,00
Blinkend Nikkel (*)	NL	Nickel Brillant (*)	1.578,00
Geborsteld Nikkel (*)	NS	Nickel Brossé (*)	1.865,00
Antiek Brons	AB	Bronze Antique	1.865,00

(*) afwerkingen verkleuren met verloop van tijd - finitions s'altérant dans le temps

Meerprijs voor zwarte radiator - Supplément pour radiateur noir **770.090.23** **350,00**

		
Dubbel gebruik - Mixte Zie pagina 312 voir page	C.V. - Chauffage central Zie pagina 312 voir page	Elektrisch - Electrique Zie pagina 312 voir page

A	B	C	D	E	F	G	Watts
mm	mm	mm	mm	mm	mm	mm	Delta T60(*)
955	678	235	603	451	100	105	974

(*) Vermogen met aansluiting op centrale verwarming - (*) Puissance avec installation sur le chauffage central

Victoria 10



Optie - Option





p. 312

770.VICT.10.xx

Chroom	CR	Chromé	1.009,00
Gepolijst Messing, ongevernist (*)	OL	Laiton Poli, non verni (*)	1.110,00
Geborsteld messing, ongevernist (*)	OS	Laiton brossé, non verni (*)	1.110,00
Blinkend Nikkel (*)	NL	Nickel Brillant (*)	1.110,00
Geborsteld Nikkel (*)	NS	Nickel Brossé (*)	1.312,00
Antiek Brons	AB	Bronze Antique	1.312,00

(*) afwerkingen verkleuren met verloop van tijd - finitions s'altérant dans le temps

Meerprijs voor zwarte radiator - Supplément pour radiateur noir **770.090.23** **350,00**

		
Dubbel gebruik - Mixte Zie pagina 312 voir page	C.V. - Chauffage central Zie pagina 312 voir page	Elektrisch - Electrique Zie pagina 312 voir page

A	B	C	D	E	F	G	Watts
mm	mm	mm	mm	mm	mm	mm	Delta T60(*)
910	430	235	355	208	100	105	282

(*) Vermogen met aansluiting op centrale verwarming - (*) Puissance avec installation sur le chauffage central

Albert 1



Optie - Option





p. 312

770.ALBE.01.xx

Chroom	CR	Chromé	1.977,00
Gepolijst Messing, ongevernist (*)	OL	Laiton Poli, non verni (*)	2.174,00
Geborsteld messing, ongevernist (*)	OS	Laiton brossé, non verni (*)	2.174,00
Blinkend Nikkel (*)	NL	Nickel Brillant (*)	2.174,00
Geborsteld Nikkel (*)	NS	Nickel Brossé (*)	2.827,00
Antiek Brons	AB	Bronze Antique	2.827,00

(*) afwerkingen verkleuren met verloop van tijd - finitions s'altérant dans le temps

Meerprijs voor zwarte radiator - Supplément pour radiateur noir **770.090.23** **350,00**

		
Dubbel gebruik - Mixte Zie pagina 312 voir page	C.V. - Chauffage central Zie pagina 312 voir page	Elektrisch - Electrique Zie pagina 312 voir page

A	B	C	D	E	F	G	Watts
mm	mm	mm	mm	mm	mm	mm	Delta T60(*)
1.500	450	235	375	225	100	105	816

(*) Vermogen met aansluiting op centrale verwarming - (*) Puissance avec installation sur le chauffage central

Albert 2



Optie - Option





p. 312

770.ALBE.02.xx

Chroom	CR	Chromé	2.417,00
Gepolijst Messing, ongevernist (*)	OL	Laiton Poli, non verni (*)	2.659,00
Geborsteld messing, ongevernist (*)	OS	Laiton brossé, non verni (*)	2.659,00
Blinkend Nikkel (*)	NL	Nickel Brillant (*)	2.659,00
Geborsteld Nikkel (*)	NS	Nickel Brossé (*)	3.456,00
Antiek Brons	AB	Bronze Antique	3.456,00

(*) afwerkingen verkleuren met verloop van tijd - finitions s'altérant dans le temps

Meerprijs voor zwarte radiator - Supplément pour radiateur noir **770.090.23** **350,00**

		
Dubbel gebruik - Mixte Zie pagina 312 voir page	C.V. - Chauffage central Zie pagina 312 voir page	Elektrisch - Electrique Zie pagina 312 voir page

A	B	C	D	E	F	G	Watts
mm	mm	mm	mm	mm	mm	mm	Delta T60(*)
1.500	640	235	565	415	100	105	1409

(*) Vermogen met aansluiting op centrale verwarming - (*) Puissance avec installation sur le chauffage central

Viscount 1



Optie - Option



p. 312

770.VISC.01.xx

Chroom	CR	Chromé	945,00
Gepolijst Messing, ongevernist (*)	OL	Laiton Poli, non verni (*)	1.039,00
Geborsteld messing, ongevernist (*)	OS	Laiton brossé, non verni (*)	1.039,00
Blinkend Nikkel (*)	NL	Nickel Brillant (*)	1.039,00
Geborsteld Nikkel (*)	NS	Nickel Brossé (*)	1.351,00
Antiek Brons	AB	Bronze Antique	1.351,00

(*) afwerkingen verkleuren met verloop van tijd - finitions s'altérant dans le temps

Meerprijs voor zwarte radiator - Supplément pour radiateur noir **770.090.23** **350,00**



Dubbel gebruik - Mixte
Zie pagina 312 voir page



C.V. - Chauffage central
Zie pagina 312 voir page



Elektrisch - Electrique
Zie pagina 312 voir page

A	B	C	D	E	F	G	Watts
mm	mm	mm	mm	mm	mm	mm	Delta T60(*)
910	500	135	425	267	100	115	733

(*) Vermogen met aansluiting op centrale verwarming - (*) Puissance avec installation sur le chauffage central

Viscount 2



Optie - Option



p. 312

770.VISC.02.xx

Chroom	CR	Chromé	1.128,00
Gepolijst Messing, ongevernist (*)	OL	Laiton Poli, non verni (*)	1.241,00
Geborsteld messing, ongevernist (*)	OS	Laiton brossé, non verni (*)	1.241,00
Blinkend Nikkel (*)	NL	Nickel Brillant (*)	1.241,00
Geborsteld Nikkel (*)	NS	Nickel Brossé (*)	1.896,00
Antiek Brons	AB	Bronze Antique	1.896,00

(*) afwerkingen verkleuren met verloop van tijd - finitions s'altérant dans le temps

Meerprijs voor zwarte radiator - Supplément pour radiateur noir **770.090.23** **350,00**



Dubbel gebruik - Mixte
Zie pagina 312 voir page



C.V. - Chauffage central
Zie pagina 312 voir page



Elektrisch - Electrique
Zie pagina 312 voir page

A	B	C	D	E	F	G	Watts
mm	mm	mm	mm	mm	mm	mm	Delta T60(*)
955	678	135	603	445	100	115	942

(*) Vermogen met aansluiting op centrale verwarming - (*) Puissance avec installation sur le chauffage central

Viscount 3



Optie - Option



p. 312

770.VISC.03.xx

Chroom	CR	Chromé	1.334,00
Gepolijst Messing, ongevernist (*)	OL	Laiton Poli, non verni (*)	1.468,00
Geborsteld messing, ongevernist (*)	OS	Laiton brossé, non verni (*)	1.468,00
Blinkend Nikkel (*)	NL	Nickel Brillant (*)	1.468,00
Geborsteld Nikkel (*)	NS	Nickel Brossé (*)	1.908,00
Antiek Brons	AB	Bronze Antique	1.908,00

(*) afwerkingen verkleuren met verloop van tijd - finitions s'altérant dans le temps

Meerprijs voor zwarte radiator - Supplément pour radiateur noir **770.090.23** **350,00**



Dubbel gebruik - Mixte
Zie pagina 312 voir page



C.V. - Chauffage central
Zie pagina 312 voir page



Elektrisch - Electrique
Zie pagina 312 voir page

A	B	C	D	E	F	G	Watts
mm	mm	mm	mm	mm	mm	mm	Delta T60(*)
955	805	135	725	567	100	115	1330

(*) Vermogen met aansluiting op centrale verwarming - (*) Puissance avec installation sur le chauffage central

Handdoekdrogers - Sèche-serviettes

In messing - En laiton

Duchess 1



Optie - Option

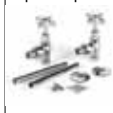



p. 312

770.DUCH.01.xx

Chroom	CR	Chromé	1.335,00
Gepolijst Messing, ongevernist (*)	OL	Laiton Poli, non verni (*)	1.469,00
Geborsteld messing, ongevernist (*)	OS	Laiton brossé, non verni (*)	1.469,00
Blinkend Nikkel (*)	NL	Nickel Brillant (*)	1.469,00
Geborsteld Nikkel (*)	NS	Nickel Brossé (*)	1.909,00
Antiek Brons	AB	Bronze Antique	1.909,00

(*) afwerkingen verkleuren met verloop van tijd - finitions s'altérant dans le temps

Meerprijs voor zwarte radiator - Supplément pour radiateur noir **770.090.23** **350,00**

		
Dubbel gebruik - Mixte Zie pagina 312 voir page	C.V. - Chauffage central Zie pagina 312 voir page	Elektrisch - Electrique Zie pagina 312 voir page

A	B	C	D	E	F	G	Watts
mm	mm	mm	mm	mm	mm	mm	Delta T60(*)
955	680	202	605	455	100	90	987

(*) Vermogen met aansluiting op centrale verwarming - (*) Puissance avec installation sur le chauffage central

Duchess 2



Optie - Option





p. 312

770.DUCH.02.xx

Chroom	CR	Chromé	1.447,00
Gepolijst Messing, ongevernist (*)	OL	Laiton Poli, non verni (*)	1.591,00
Geborsteld messing, ongevernist (*)	OS	Laiton brossé, non verni (*)	1.591,00
Blinkend Nikkel (*)	NL	Nickel Brillant (*)	1.591,00
Geborsteld Nikkel (*)	NS	Nickel Brossé (*)	2.069,00
Antiek Brons	AB	Bronze Antique	2.069,00

(*) afwerkingen verkleuren met verloop van tijd - finitions s'altérant dans le temps

Meerprijs voor zwarte radiator - Supplément pour radiateur noir **770.090.23** **350,00**

		
Dubbel gebruik - Mixte Zie pagina 312 voir page	C.V. - Chauffage central Zie pagina 312 voir page	Elektrisch - Electrique Zie pagina 312 voir page

A	B	C	D	E	F	G	Watts
mm	mm	mm	mm	mm	mm	mm	Delta T60(*)
955	805	202	730	580	100	90	1.330

(*) Vermogen met aansluiting op centrale verwarming - (*) Puissance avec installation sur le chauffage central

Duchess 3



Optie - Option

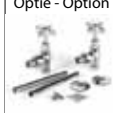



p. 312

770.DUCH.03.xx

Chroom	CR	Chromé	1.685,00
Gepolijst Messing, ongevernist (*)	OL	Laiton Poli, non verni (*)	1.853,00
Geborsteld messing, ongevernist (*)	OS	Laiton brossé, non verni (*)	1.853,00
Blinkend Nikkel (*)	NL	Nickel Brillant (*)	1.853,00
Geborsteld Nikkel (*)	NS	Nickel Brossé (*)	2.409,00
Antiek Brons	AB	Bronze Antique	2.409,00

(*) afwerkingen verkleuren met verloop van tijd - finitions s'altérant dans le temps

Meerprijs voor zwarte radiator - Supplément pour radiateur noir **770.090.23** **350,00**

		
Dubbel gebruik - Mixte Zie pagina 312 voir page	C.V. - Chauffage central Zie pagina 312 voir page	Elektrisch - Electrique Zie pagina 312 voir page

A	B	C	D	E	F	G	Watts
mm	mm	mm	mm	mm	mm	mm	Delta T60(*)
955	945	202	870	720	100	90	1.668

(*) Vermogen met aansluiting op centrale verwarming - (*) Puissance avec installation sur le chauffage central

Duchess 4



Optie - Option

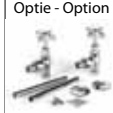



p. 312

770.DUCH.04.xx

Chroom	CR	Chromé	1.335,00
Gepolijst Messing, ongevernist (*)	OL	Laiton Poli, non verni (*)	1.469,00
Geborsteld messing, ongevernist (*)	OS	Laiton brossé, non verni (*)	1.469,00
Blinkend Nikkel (*)	NL	Nickel Brillant (*)	1.469,00
Geborsteld Nikkel (*)	NS	Nickel Brossé (*)	1.909,00
Antiek Brons	AB	Bronze Antique	1.909,00

(*) afwerkingen verkleuren met verloop van tijd - finitions s'altérant dans le temps

Meerprijs voor zwarte radiator - Supplément pour radiateur noir **770.090.23** **350,00**

		
Dubbel gebruik - Mixte Zie pagina 312 voir page	C.V. - Chauffage central Zie pagina 312 voir page	Elektrisch - Electrique Zie pagina 312 voir page

A	B	C	D	E	F	G	Watts
mm	mm	mm	mm	mm	mm	mm	Delta T60(*)
790	680	202	605	605	n/a	50	987

(*) Vermogen met aansluiting op centrale verwarming - (*) Puissance avec installation sur le chauffage central

Duchess 5



Optie - Option



p. 312

770.DUCH.05.xx	Chroom	CR	Chromé	1.447,00
	Gepolijst Messing, ongevernist (*)	OL	Laiton Poli, non verni (*)	1.591,00
	Geborsteld messing, ongevernist (*)	OS	Laiton brossé, non verni (*)	1.591,00
	Blinkend Nikkel (*)	NL	Nickel Brillant (*)	1.591,00
	Geborsteld Nikkel (*)	NS	Nickel Brossé (*)	2.069,00
	Antiek Brons	AB	Bronze Antique	2.069,00

(*) afwerkingen verkleuren met verloop van tijd - finitions s'altérant dans le temps

Meerprijs voor zwarte radiator - Supplément pour radiateur noir **770.090.23** **350,00**



Dubbel gebruik - Mixte
Zie pagina 312 voir page



C.V. - Chauffage central
Zie pagina 312 voir page



Elektrisch - Electrique
Zie pagina 312 voir page

A	B	C	D	E	F	G	Watts
mm	mm	mm	mm	mm	mm	mm	Delta T60(*)
790	805	202	730	730	n/a	50	1.330

(*) Vermogen met aansluiting op centrale verwarming - (*) Puissance avec installation sur le chauffage central

Duchess 6



Optie - Option



p. 312

770.DUCH.06.xx	Chroom	CR	Chromé	1.685,00
	Gepolijst Messing, ongevernist (*)	OL	Laiton Poli, non verni (*)	1.853,00
	Geborsteld messing, ongevernist (*)	OS	Laiton brossé, non verni (*)	1.853,00
	Blinkend Nikkel (*)	NL	Nickel Brillant (*)	1.853,00
	Geborsteld Nikkel (*)	NS	Nickel Brossé (*)	2.409,00
	Antiek Brons	AB	Bronze Antique	2.409,00

(*) afwerkingen verkleuren met verloop van tijd - finitions s'altérant dans le temps

Meerprijs voor zwarte radiator - Supplément pour radiateur noir **770.090.23** **350,00**



Dubbel gebruik - Mixte
Zie pagina 312 voir page



C.V. - Chauffage central
Zie pagina 312 voir page



Elektrisch - Electrique
Zie pagina 312 voir page

A	B	C	D	E	F	G	Watts
mm	mm	mm	mm	mm	mm	mm	Delta T60(*)
790	945	202	870	870	n/a	50	1.668

(*) Vermogen met aansluiting op centrale verwarming - (*) Puissance avec installation sur le chauffage central

Blenheim 1



Optie - Option



p. 312

770.BLEN.01.xx	Chroom	CR	Chromé	946,00
	Gepolijst Messing, ongevernist (*)	OL	Laiton Poli, non verni (*)	1.040,00
	Geborsteld messing, ongevernist (*)	OS	Laiton brossé, non verni (*)	1.040,00
	Blinkend Nikkel (*)	NL	Nickel Brillant (*)	1.040,00
	Geborsteld Nikkel (*)	NS	Nickel Brossé (*)	1.230,00
	Antiek Brons	AB	Bronze Antique	1.230,00

(*) afwerkingen verkleuren met verloop van tijd - finitions s'altérant dans le temps

Meerprijs voor zwarte radiator - Supplément pour radiateur noir **770.090.23** **350,00**



Dubbel gebruik - Mixte
Zie pagina 312 voir page



C.V. - Chauffage central
Zie pagina 312 voir page



Elektrisch - Electrique
Zie pagina 312 voir page

A	B	C	D	E	F	G	Watts
mm	mm	mm	mm	mm	mm	mm	Delta T60(*)
510	600	135	525	525	n/a	55	905

(*) Vermogen met aansluiting op centrale verwarming - (*) Puissance avec installation sur le chauffage central

Blenheim 2



Optie - Option



p. 312

770.BLEN.02.xx	Chroom	CR	Chromé	1.135,00
	Gepolijst Messing, ongevernist (*)	OL	Laiton Poli, non verni (*)	1.249,00
	Geborsteld messing, ongevernist (*)	OS	Laiton brossé, non verni (*)	1.249,00
	Blinkend Nikkel (*)	NL	Nickel Brillant (*)	1.249,00
	Geborsteld Nikkel (*)	NS	Nickel Brossé (*)	1.476,00
	Antiek Brons	AB	Bronze Antique	1.476,00

(*) afwerkingen verkleuren met verloop van tijd - finitions s'altérant dans le temps

Meerprijs voor zwarte radiator - Supplément pour radiateur noir **770.090.23** **350,00**



Dubbel gebruik - Mixte
Zie pagina 312 voir page



C.V. - Chauffage central
Zie pagina 312 voir page



Elektrisch - Electrique
Zie pagina 312 voir page

A	B	C	D	E	F	G	Watts
mm	mm	mm	mm	mm	mm	mm	Delta T60(*)
510	725	135	650	650	n/a	55	1.248

(*) Vermogen met aansluiting op centrale verwarming - (*) Puissance avec installation sur le chauffage central

Blenheim 3



Optie - Option





p. 312

770.BLEN.03.xx

Chroom	CR	Chromé	1.265,00
Gepolijst Messing, ongevernist (*)	OL	Laiton Poli, non verni (*)	1.391,00
Geborsteld messing, ongevernist (*)	OS	Laiton brossé, non verni (*)	1.391,00
Blinkend Nikkel (*)	NL	Nickel Brillant (*)	1.391,00
Geborsteld Nikkel (*)	NS	Nickel Brossé (*)	1.644,00
Antiek Brons	AB	Bronze Antique	1.644,00

(*) afwerkingen verkleuren met verloop van tijd - finitions s'altérant dans le temps

Meerprijs voor zwarte radiator - Supplément pour radiateur noir **770.090.23** **350,00**

		
Dubbel gebruik - Mixte Zie pagina 312 voir page	C.V. - Chauffage central Zie pagina 312 voir page	Elektrisch - Electrique Zie pagina 312 voir page

A	B	C	D	E	F	G	Watts
mm	mm	mm	mm	mm	mm	mm	Delta T60(*)
510	865	135	790	790	n/a	55	1.586

(*) Vermogen met aansluiting op centrale verwarming - (*) Puissance avec installation sur le chauffage central

Portland 1



Optie - Option





p. 312

770.PORT.01.xx

Chroom	CR	Chromé	946,00
Gepolijst Messing, ongevernist (*)	OL	Laiton Poli, non verni (*)	1.040,00
Geborsteld messing, ongevernist (*)	OS	Laiton brossé, non verni (*)	1.040,00
Blinkend Nikkel (*)	NL	Nickel Brillant (*)	1.040,00
Geborsteld Nikkel (*)	NS	Nickel Brossé (*)	1.230,00
Antiek Brons	AB	Bronze Antique	1.230,00

(*) afwerkingen verkleuren met verloop van tijd - finitions s'altérant dans le temps

Meerprijs voor zwarte radiator - Supplément pour radiateur noir **770.090.23** **350,00**

		
Dubbel gebruik - Mixte Zie pagina 312 voir page	C.V. - Chauffage central Zie pagina 312 voir page	Elektrisch - Electrique Zie pagina 312 voir page

A	B	C	D	E	F	G	Watts
mm	mm	mm	mm	mm	mm	mm	Delta T60(*)
570	600	135	525	680	100	115	971

(*) Vermogen met aansluiting op centrale verwarming - (*) Puissance avec installation sur le chauffage central

Portland 2



Optie - Option





p. 312

770.PORT.02.xx

Chroom	CR	Chromé	1.135,00
Gepolijst Messing, ongevernist (*)	OL	Laiton Poli, non verni (*)	1.249,00
Geborsteld messing, ongevernist (*)	OS	Laiton brossé, non verni (*)	1.249,00
Blinkend Nikkel (*)	NL	Nickel Brillant (*)	1.249,00
Geborsteld Nikkel (*)	NS	Nickel Brossé (*)	1.476,00
Antiek Brons	AB	Bronze Antique	1.476,00

(*) afwerkingen verkleuren met verloop van tijd - finitions s'altérant dans le temps

Meerprijs voor zwarte radiator - Supplément pour radiateur noir **770.090.23** **350,00**

		
Dubbel gebruik - Mixte Zie pagina 312 voir page	C.V. - Chauffage central Zie pagina 312 voir page	Elektrisch - Electrique Zie pagina 312 voir page

A	B	C	D	E	F	G	Watts
mm	mm	mm	mm	mm	mm	mm	Delta T60(*)
570	725	135	650	800	100	115	1.268

(*) Vermogen met aansluiting op centrale verwarming - (*) Puissance avec installation sur le chauffage central

Portland 3



Optie - Option





p. 312

770.PORT.03.xx

Chroom	CR	Chromé	1.265,00
Gepolijst Messing, ongevernist (*)	OL	Laiton Poli, non verni (*)	1.391,00
Geborsteld messing, ongevernist (*)	OS	Laiton brossé, non verni (*)	1.391,00
Blinkend Nikkel (*)	NL	Nickel Brillant (*)	1.391,00
Geborsteld Nikkel (*)	NS	Nickel Brossé (*)	1.644,00
Antiek Brons	AB	Bronze Antique	1.644,00

(*) afwerkingen verkleuren met verloop van tijd - finitions s'altérant dans le temps

Meerprijs voor zwarte radiator - Supplément pour radiateur noir **770.090.23** **350,00**

		
Dubbel gebruik - Mixte Zie pagina 312 voir page	C.V. - Chauffage central Zie pagina 312 voir page	Elektrisch - Electrique Zie pagina 312 voir page

A	B	C	D	E	F	G	Watts
mm	mm	mm	mm	mm	mm	mm	Delta T60(*)
570	865	135	790	940	100	115	1.606

(*) Vermogen met aansluiting op centrale verwarming - (*) Puissance avec installation sur le chauffage central

Barton 1



Optie - Option





p. 312

770.BART.01.xx

Chroom	CR	Chromé	840,00
Gepolijst Messing, ongevernist (*)	OL	Laiton Poli, non verni (*)	924,00
Geborsteld messing, ongevernist (*)	OS	Laiton brossé, non verni (*)	924,00
Blinkend Nikkel (*)	NL	Nickel Brillant (*)	924,00
Geborsteld Nikkel (*)	NS	Nickel Brossé (*)	1.201,00
Antiek Brons	AB	Bronze Antique	1.201,00

(*) afwerkingen verkleuren met verloop van tijd - finitions s'altérant dans le temps

Meerprijs voor zwarte radiator - Supplément pour radiateur noir **770.090.23** **350,00**

		
Dubbel gebruik - Mixte Zie pagina 312 voir page	C.V. - Chauffage central Zie pagina 312 voir page	Elektrisch - Electrique Zie pagina 312 voir page

A	B	C	D	E	F	G	Watts
mm	mm	mm	mm	mm	mm	mm	Delta T60(*)
785	538	195	465	600	85	80	546

(*) Vermogen met aansluiting op centrale verwarming - (*) Puissance avec installation sur le chauffage central

Barton 2



Optie - Option





p. 312

770.BART.02.xx

Chroom	CR	Chromé	892,00
Gepolijst Messing, ongevernist (*)	OL	Laiton Poli, non verni (*)	982,00
Geborsteld messing, ongevernist (*)	OS	Laiton brossé, non verni (*)	982,00
Blinkend Nikkel (*)	NL	Nickel Brillant (*)	982,00
Geborsteld Nikkel (*)	NS	Nickel Brossé (*)	1.276,00
Antiek Brons	AB	Bronze Antique	1.276,00

(*) afwerkingen verkleuren met verloop van tijd - finitions s'altérant dans le temps

Meerprijs voor zwarte radiator - Supplément pour radiateur noir **770.090.23** **350,00**

		
Dubbel gebruik - Mixte Zie pagina 312 voir page	C.V. - Chauffage central Zie pagina 312 voir page	Elektrisch - Electrique Zie pagina 312 voir page

A	B	C	D	E	F	G	Watts
mm	mm	mm	mm	mm	mm	mm	Delta T60(*)
1.050	538	195	465	600	85	80	659

(*) Vermogen met aansluiting op centrale verwarming - (*) Puissance avec installation sur le chauffage central

Barton 3



Optie - Option





p. 312

770.BART.03.xx

Chroom	CR	Chromé	1.192,00
Gepolijst Messing, ongevernist (*)	OL	Laiton Poli, non verni (*)	1.311,00
Geborsteld messing, ongevernist (*)	OS	Laiton brossé, non verni (*)	1.311,00
Blinkend Nikkel (*)	NL	Nickel Brillant (*)	1.311,00
Geborsteld Nikkel (*)	NS	Nickel Brossé (*)	1.705,00
Antiek Brons	AB	Bronze Antique	1.705,00

(*) afwerkingen verkleuren met verloop van tijd - finitions s'altérant dans le temps

Meerprijs voor zwarte radiator - Supplément pour radiateur noir **770.090.23** **350,00**

		
Dubbel gebruik - Mixte Zie pagina 312 voir page	C.V. - Chauffage central Zie pagina 312 voir page	Elektrisch - Electrique Zie pagina 312 voir page

A	B	C	D	E	F	G	Watts
mm	mm	mm	mm	mm	mm	mm	Delta T60(*)
1.550	538	195	465	600	85	80	1.057

(*) Vermogen met aansluiting op centrale verwarming - (*) Puissance avec installation sur le chauffage central

Toebehoren - Accessoires

In messing - En laiton



770.010.xx	Chroom	CR	Chromé	155,00
	Gepolijst Messing, ongevernist (*)	OL	Laiton Poli, non verni (*)	170,00
	Geborsteld messing, ongevernist (*)	OS	Laiton brossé, non verni (*)	170,00
	Blinkend Nikkel (*)	NL	Nickel Brillant (*)	170,00
	Geborsteld Nikkel (*)	NS	Nickel Brossé (*)	190,00
Antiek Brons	AB	Bronze Antique	190,00	
(*) afwerkingen verkleuren met verloop van tijd - finitions s'altérant dans le temps				
Aansluitingskit		Kit de raccordement		
Bestaande uit: 2 haakse kranen met retro hendels 2 buizen dia. 15 mm, lengte 160 mm 2 rozetten		Comprenant : 2 vannes équerre avec croisillons rétro 2 tubes dia. 15 mm, longueur 160 mm 2 rosaces		



770.015.xx	Chroom	CR	Chromé	155,00
	Gepolijst Messing, ongevernist (*)	OL	Laiton Poli, non verni (*)	170,00
	Geborsteld messing, ongevernist (*)	OS	Laiton brossé, non verni (*)	170,00
	Blinkend Nikkel (*)	NL	Nickel Brillant (*)	170,00
	Geborsteld Nikkel (*)	NS	Nickel Brossé (*)	190,00
Antiek Brons	AB	Bronze Antique	190,00	
(*) afwerkingen verkleuren met verloop van tijd - finitions s'altérant dans le temps				
Aansluitingskit		Kit de raccordement		
Bestaande uit: 2 rechte kranen met retro hendels 2 buizen dia. 15 mm, lengte 160 mm 2 rozetten		Comprenant : 2 vannes droites avec croisillons rétro 2 tubes dia. 15 mm, longueur 160 mm 2 rosaces		

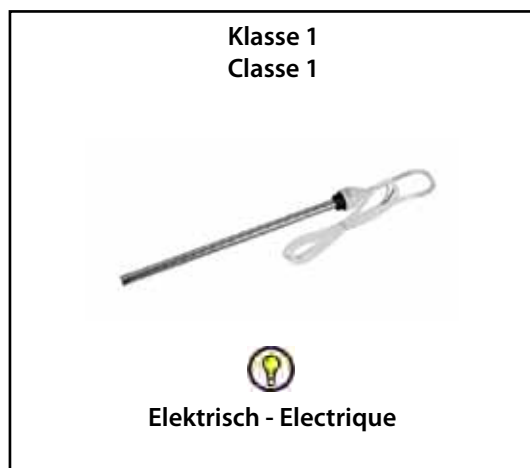

770.030	Meerprijs	Supplément	232,00
Klasse 1 elektrisch element (IP 64) voor radiator met dubbel gebruik (CV + elektriciteit)			
Résistance électrique Classe 1 (IP 64) pour radiateur mixte (eau chaude + électricité)			

770.040	Meerprijs	Supplément	410,00
Klasse 1 elektrisch element (IP 64) voor radiator met dubbel gebruik (CV + elektriciteit) met thermostaat voor temperatuurregeling.			
Résistance électrique Classe 1 (IP 64) pour radiateur mixte (eau chaude + électricité) avec thermostat de réglage de la température.			



770.060	Meerprijs	Supplément	336,00
Klasse 1 elektrisch element (IP 64) voor radiator met vloeistof.			
Résistance électrique Classe 1 (IP 64) pour radiateur avec liquide.			



770.070	Meerprijs	Supplément	514,00
Klasse 1 elektrisch element (IP 64) voor radiator met vloeistof en thermostaat voor temperatuurregeling.			
Résistance électrique Classe 1 (IP 64) pour radiateur avec liquide et thermostat de réglage de la température.			



Class 2
Classe 2





Dubbel gebruik - Mixte

770.032 Meerprijs Supplément **327,00**

Klasse 2 elektrisch element (IP 67) voor radiator met dubbel gebruik (CV + elektriciteit)

Résistance électrique Classe 2 (IP 67) pour radiateur mixte (eau chaude + électricité)





770.042 Meerprijs Supplément **515,00**

Klasse 2 elektrisch element (IP X5) voor radiator met dubbel gebruik (CV + elektriciteit) met thermostaat voor temperatuurregeling.

Résistance électrique Classe 2 (IP X5) pour radiateur mixte (eau chaude + électricité) avec thermostat de réglage de la température.



Class 2
Classe 2





Elektrisch - Electrique

770.062 Meerprijs Supplément **441,00**

Klasse 2 elektrisch element (IP 67) voor radiator met vloeistof.

Résistance électrique Classe 2 (IP 67) pour radiateur avec liquide.



770.072 Meerprijs Supplément **619,00**

Klasse 2 elektrisch element (IP X5) voor radiator met vloeistof en thermostaat voor temperatuurregeling.

Résistance électrique Classe 2 (IP X5) pour radiateur avec liquide et thermostat de réglage de la température.



In Frankrijk is het Klasse 2 elektrisch element een verplichting voor hotels en publieke plaatsen.

En France, la résistance classe 2 (protection électrique) est exigée pour les hôtels et les lieux publics.



770.020.xx

Chroom	CR	Chromé	90,00
Gepolijst Messing, ongevernist (*)	OL	Laiton Poli, non verni (*)	99,00
Geborsteld messing, ongevernist (*)	OS	Laiton brossé, non verni (*)	99,00
Blinkend Nikkel (*)	NL	Nickel Brillant (*)	99,00
Geborsteld Nikkel (*)	NS	Nickel Brossé (*)	130,00
Antiek Brons	AB	Bronze Antique	130,00

(*) afwerkingen verkleuren met verloop van tijd - finitions s'altérant dans le temps

Elektrische afwerking.
Cache élément électrique.

Opgelet: niet compatibel met elektrische weerstand met thermostaat.

Attention : pas compatible avec la résistance avec thermostat.

Vision 1



Optie - Option





p. 320

770.VISI.01.xx

Chroom	CR	Chromé	699,00
Gepolijst Messing, ongevernist (*)	OL	Laiton Poli, non verni (*)	769,00
Geborsteld messing, ongevernist (*)	OS	Laiton brossé, non verni (*)	769,00
Blinkend Nikkel (*)	NL	Nickel Brillant (*)	769,00
Geborsteld Nikkel (*)	NS	Nickel Brossé (*)	1.000,00
Antiek Brons	AB	Bronze Antique	1.000,00

(*) afwerkingen verkleuren met verloop van tijd - finitions s'altérant dans le temps

		
Dubbel gebruik - Mixte Zie pagina 320 voir page	C.V. - Chauffage central Zie pagina 320 voir page	Elektrisch - Electrique Zie pagina 320 voir page

A	B	C	D	E	F	G	Watts
mm	mm	mm	mm	mm	mm	mm	Delta T60(*)
775	500	105	468	468	n/a	92	460

(*) Vermogen met aansluiting op centrale verwarming - (*) Puissance avec installation sur le chauffage central

Vision 2



Optie - Option





p. 320

770.VISI.02.xx

Chroom	CR	Chromé	939,00
Gepolijst Messing, ongevernist (*)	OL	Laiton Poli, non verni (*)	1.033,00
Geborsteld messing, ongevernist (*)	OS	Laiton brossé, non verni (*)	1.033,00
Blinkend Nikkel (*)	NL	Nickel Brillant (*)	1.033,00
Geborsteld Nikkel (*)	NS	Nickel Brossé (*)	1.342,00
Antiek Brons	AB	Bronze Antique	1.342,00

(*) afwerkingen verkleuren met verloop van tijd - finitions s'altérant dans le temps

		
Dubbel gebruik - Mixte Zie pagina 320 voir page	C.V. - Chauffage central Zie pagina 320 voir page	Elektrisch - Electrique Zie pagina 320 voir page

A	B	C	D	E	F	G	Watts
mm	mm	mm	mm	mm	mm	mm	Delta T60(*)
1.200	500	105	468	468	n/a	92	691

(*) Vermogen met aansluiting op centrale verwarming - (*) Puissance avec installation sur le chauffage central

Vision 3



Optie - Option





p. 320

770.VISI.03.xx

Chroom	CR	Chromé	1.300,00
Gepolijst Messing, ongevernist (*)	OL	Laiton Poli, non verni (*)	1.430,00
Geborsteld messing, ongevernist (*)	OS	Laiton brossé, non verni (*)	1.430,00
Blinkend Nikkel (*)	NL	Nickel Brillant (*)	1.430,00
Geborsteld Nikkel (*)	NS	Nickel Brossé (*)	1.859,00
Antiek Brons	AB	Bronze Antique	1.859,00

(*) afwerkingen verkleuren met verloop van tijd - finitions s'altérant dans le temps

		
Dubbel gebruik - Mixte Zie pagina 320 voir page	C.V. - Chauffage central Zie pagina 320 voir page	Elektrisch - Electrique Zie pagina 320 voir page

A	B	C	D	E	F	G	Watts
mm	mm	mm	mm	mm	mm	mm	Delta T60(*)
1.800	500	105	468	468	n/a	92	921

(*) Vermogen met aansluiting op centrale verwarming - (*) Puissance avec installation sur le chauffage central

Vision 4



Optie - Option





p. 320

770.VISI.04.xx

Chroom	CR	Chromé	783,00
Gepolijst Messing, ongevernist (*)	OL	Laiton Poli, non verni (*)	862,00
Geborsteld messing, ongevernist (*)	OS	Laiton brossé, non verni (*)	862,00
Blinkend Nikkel (*)	NL	Nickel Brillant (*)	862,00
Geborsteld Nikkel (*)	NS	Nickel Brossé (*)	1.120,00
Antiek Brons	AB	Bronze Antique	1.120,00

(*) afwerkingen verkleuren met verloop van tijd - finitions s'altérant dans le temps

		
Dubbel gebruik - Mixte Zie pagina 320 voir page	C.V. - Chauffage central Zie pagina 320 voir page	Elektrisch - Electrique Zie pagina 320 voir page

A	B	C	D	E	F	G	Watts
mm	mm	mm	mm	mm	mm	mm	Delta T60(*)
775	600	105	568	568	n/a	92	539

(*) Vermogen met aansluiting op centrale verwarming - (*) Puissance avec installation sur le chauffage central

Vision 5



Optie - Option



p. 320

770.VISI.05.xx

Chroom	CR	Chromé	1.047,00
Gepolijst Messing, ongevernist (*)	OL	Laiton Poli, non verni (*)	1.152,00
Geborsteld messing, ongevernist (*)	OS	Laiton brossé, non verni (*)	1.152,00
Blinkend Nikkel (*)	NL	Nickel Brillant (*)	1.152,00
Geborsteld Nikkel (*)	NS	Nickel Brossé (*)	1.497,00
Antiek Brons	AB	Bronze Antique	1.497,00

(*) afwerkingen verkleuren met verloop van tijd - finitions s'altérant dans le temps



Dubbel gebruik - Mixte
Zie pagina 320 voir page



C.V. - Chauffage central
Zie pagina 320 voir page



Elektrisch - Electrique
Zie pagina 320 voir page

A	B	C	D	E	F	G	Watts
mm	mm	mm	mm	mm	mm	mm	Delta T60(*)
1.200	600	105	568	568	n/a	92	808

(*) Vermogen met aansluiting op centrale verwarming - (*) Puissance avec installation sur le chauffage central

Vision 6



Optie - Option



p. 320

770.VISI.06.xx

Chroom	CR	Chromé	1.477,00
Gepolijst Messing, ongevernist (*)	OL	Laiton Poli, non verni (*)	1.624,00
Geborsteld messing, ongevernist (*)	OS	Laiton brossé, non verni (*)	1.624,00
Blinkend Nikkel (*)	NL	Nickel Brillant (*)	1.624,00
Geborsteld Nikkel (*)	NS	Nickel Brossé (*)	2.112,00
Antiek Brons	AB	Bronze Antique	2.112,00

(*) afwerkingen verkleuren met verloop van tijd - finitions s'altérant dans le temps



Dubbel gebruik - Mixte
Zie pagina 320 voir page



C.V. - Chauffage central
Zie pagina 320 voir page



Elektrisch - Electrique
Zie pagina 320 voir page

A	B	C	D	E	F	G	Watts
mm	mm	mm	mm	mm	mm	mm	Delta T60(*)
1.800	600	105	568	568	n/a	92	1.078

(*) Vermogen met aansluiting op centrale verwarming - (*) Puissance avec installation sur le chauffage central

Vision 7

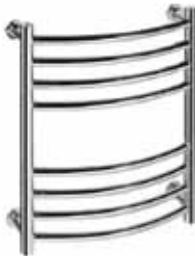

Optie - Option



p. 320

770.VISI.07.xx

Chroom	CR	Chromé	798,00
Gepolijst Messing, ongevernist (*)	OL	Laiton Poli, non verni (*)	878,00
Geborsteld messing, ongevernist (*)	OS	Laiton brossé, non verni (*)	878,00
Blinkend Nikkel (*)	NL	Nickel Brillant (*)	878,00
Geborsteld Nikkel (*)	NS	Nickel Brossé (*)	1.142,00
Antiek Brons	AB	Bronze Antique	1.142,00

(*) afwerkingen verkleuren met verloop van tijd - finitions s'altérant dans le temps



Dubbel gebruik - Mixte
Zie pagina 320 voir page



C.V. - Chauffage central
Zie pagina 320 voir page



Elektrisch - Electrique
Zie pagina 320 voir page

A	B	C	D	E	F	G	Watts
mm	mm	mm	mm	mm	mm	mm	Delta T60(*)
775	500	145	468	468	n/a	92	460

(*) Vermogen met aansluiting op centrale verwarming - (*) Puissance avec installation sur le chauffage central

Vision 8



Optie - Option



p. 320

770.VISI.08.xx

Chroom	CR	Chromé	1.082,00
Gepolijst Messing, ongevernist (*)	OL	Laiton Poli, non verni (*)	1.190,00
Geborsteld messing, ongevernist (*)	OS	Laiton brossé, non verni (*)	1.190,00
Blinkend Nikkel (*)	NL	Nickel Brillant (*)	1.190,00
Geborsteld Nikkel (*)	NS	Nickel Brossé (*)	1.547,00
Antiek Brons	AB	Bronze Antique	1.547,00

(*) afwerkingen verkleuren met verloop van tijd - finitions s'altérant dans le temps



Dubbel gebruik - Mixte
Zie pagina 320 voir page



C.V. - Chauffage central
Zie pagina 320 voir page



Elektrisch - Electrique
Zie pagina 320 voir page

A	B	C	D	E	F	G	Watts
mm	mm	mm	mm	mm	mm	mm	Delta T60(*)
1.200	500	145	468	468	n/a	92	691

(*) Vermogen met aansluiting op centrale verwarming - (*) Puissance avec installation sur le chauffage central

Vision 9



Optie - Option

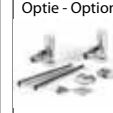

p. 320

770.VISI.09.xx

Chroom	CR	Chromé	1.527,00
Gepolijst Messing, ongevernist (*)	OL	Laiton Poli, non verni (*)	1.679,00
Geborsteld messing, ongevernist (*)	OS	Laiton brossé, non verni (*)	1.679,00
Blinkend Nikkel (*)	NL	Nickel Brillant (*)	1.679,00
Geborsteld Nikkel (*)	NS	Nickel Brossé (*)	2.183,00
Antiek Brons	AB	Bronze Antique	2.183,00

(*) afwerkingen verkleuren met verloop van tijd - finitions s'altérant dans le temps



Dubbel gebruik - Mixte
Zie pagina 320 voir page



C.V. - Chauffage central
Zie pagina 320 voir page



Elektrisch - Electrique
Zie pagina 320 voir page

A	B	C	D	E	F	G	Watts
mm	mm	mm	mm	mm	mm	mm	Delta T60(*)
1.800	500	145	468	468	n/a	92	921

(*) Vermogen met aansluiting op centrale verwarming - (*) Puissance avec installation sur le chauffage central

Vision 10



Optie - Option

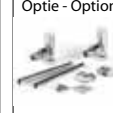

p. 320

770.VISI.10.xx

Chroom	CR	Chromé	912,00
Gepolijst Messing, ongevernist (*)	OL	Laiton Poli, non verni (*)	1.003,00
Geborsteld messing, ongevernist (*)	OS	Laiton brossé, non verni (*)	1.003,00
Blinkend Nikkel (*)	NL	Nickel Brillant (*)	1.003,00
Geborsteld Nikkel (*)	NS	Nickel Brossé (*)	1.304,00
Antiek Brons	AB	Bronze Antique	1.304,00

(*) afwerkingen verkleuren met verloop van tijd - finitions s'altérant dans le temps



Dubbel gebruik - Mixte
Zie pagina 320 voir page



C.V. - Chauffage central
Zie pagina 320 voir page



Elektrisch - Electrique
Zie pagina 320 voir page

A	B	C	D	E	F	G	Watts
mm	mm	mm	mm	mm	mm	mm	Delta T60(*)
775	600	145	568	568	n/a	92	539

(*) Vermogen met aansluiting op centrale verwarming - (*) Puissance avec installation sur le chauffage central

Vision 11



Optie - Option

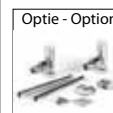

p. 320

770.VISI.11.xx

Chroom	CR	Chromé	1.235,00
Gepolijst Messing, ongevernist (*)	OL	Laiton Poli, non verni (*)	1.359,00
Geborsteld messing, ongevernist (*)	OS	Laiton brossé, non verni (*)	1.359,00
Blinkend Nikkel (*)	NL	Nickel Brillant (*)	1.359,00
Geborsteld Nikkel (*)	NS	Nickel Brossé (*)	1.767,00
Antiek Brons	AB	Bronze Antique	1.767,00

(*) afwerkingen verkleuren met verloop van tijd - finitions s'altérant dans le temps



Dubbel gebruik - Mixte
Zie pagina 320 voir page



C.V. - Chauffage central
Zie pagina 320 voir page



Elektrisch - Electrique
Zie pagina 320 voir page

A	B	C	D	E	F	G	Watts
mm	mm	mm	mm	mm	mm	mm	Delta T60(*)
1.200	600	145	568	568	n/a	92	808

(*) Vermogen met aansluiting op centrale verwarming - (*) Puissance avec installation sur le chauffage central

Vision 12



Optie - Option

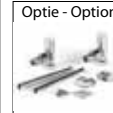

p. 320

770.VISI.12.xx

Chroom	CR	Chromé	1.220,00
Gepolijst Messing, ongevernist (*)	OL	Laiton Poli, non verni (*)	1.342,00
Geborsteld messing, ongevernist (*)	OS	Laiton brossé, non verni (*)	1.342,00
Blinkend Nikkel (*)	NL	Nickel Brillant (*)	1.342,00
Geborsteld Nikkel (*)	NS	Nickel Brossé (*)	1.744,00
Antiek Brons	AB	Bronze Antique	1.744,00

(*) afwerkingen verkleuren met verloop van tijd - finitions s'altérant dans le temps



Dubbel gebruik - Mixte
Zie pagina 320 voir page



C.V. - Chauffage central
Zie pagina 320 voir page



Elektrisch - Electrique
Zie pagina 320 voir page

A	B	C	D	E	F	G	Watts
mm	mm	mm	mm	mm	mm	mm	Delta T60(*)
1.800	600	145	568	568	n/a	92	1.078

(*) Vermogen met aansluiting op centrale verwarming - (*) Puissance avec installation sur le chauffage central

Palma 1



Optie - Option





p. 320

770.PALM.01.xx

Chroom	CR	Chromé	1.628,00
Gepolijst Messing, ongevernist (*)	OL	Laiton Poli, non verni (*)	1.791,00
Geborsteld messing, ongevernist (*)	OS	Laiton brossé, non verni (*)	1.791,00
Blinkend Nikkel (*)	NL	Nickel Brillant (*)	1.791,00
Geborsteld Nikkel (*)	NS	Nickel Brossé (*)	2.328,00
Antiek Brons	AB	Bronze Antique	2.328,00

(*) afwerkingen verkleuren met verloop van tijd - finitions s'altérant dans le temps

		
Dubbel gebruik - Mixte Zie pagina 320 voir page	C.V. - Chauffage central Zie pagina 320 voir page	Elektrisch - Electrique Zie pagina 320 voir page

A	B	C	D	E	F	G	Watts
mm	mm	mm	mm	mm	mm	mm	Delta T60(*)
1.200	450	111	418	326	n/a	98	706

(*) Vermogen met aansluiting op centrale verwarming - (*) Puissance avec installation sur le chauffage central

Palma 2



Optie - Option





p. 320

770.PALM.02.xx

Chroom	CR	Chromé	1.849,00
Gepolijst Messing, ongevernist (*)	OL	Laiton Poli, non verni (*)	2.034,00
Geborsteld messing, ongevernist (*)	OS	Laiton brossé, non verni (*)	2.034,00
Blinkend Nikkel (*)	NL	Nickel Brillant (*)	2.034,00
Geborsteld Nikkel (*)	NS	Nickel Brossé (*)	2.645,00
Antiek Brons	AB	Bronze Antique	2.645,00

(*) afwerkingen verkleuren met verloop van tijd - finitions s'altérant dans le temps

		
Dubbel gebruik - Mixte Zie pagina 320 voir page	C.V. - Chauffage central Zie pagina 320 voir page	Elektrisch - Electrique Zie pagina 320 voir page

A	B	C	D	E	F	G	Watts
mm	mm	mm	mm	mm	mm	mm	Delta T60(*)
1.700	400	111	368	276	n/a	98	819

(*) Vermogen met aansluiting op centrale verwarming - (*) Puissance avec installation sur le chauffage central

Palma 3



Optie - Option





p. 320

770.PALM.03.xx

Chroom	CR	Chromé	1.323,00
Gepolijst Messing, ongevernist (*)	OL	Laiton Poli, non verni (*)	1.456,00
Geborsteld messing, ongevernist (*)	OS	Laiton brossé, non verni (*)	1.456,00
Blinkend Nikkel (*)	NL	Nickel Brillant (*)	1.456,00
Geborsteld Nikkel (*)	NS	Nickel Brossé (*)	1.893,00
Antiek Brons	AB	Bronze Antique	1.893,00

(*) afwerkingen verkleuren met verloop van tijd - finitions s'altérant dans le temps

		
Dubbel gebruik - Mixte Zie pagina 320 voir page	C.V. - Chauffage central Zie pagina 320 voir page	Elektrisch - Electrique Zie pagina 320 voir page

A	B	C	D	E	F	G	Watts
mm	mm	mm	mm	mm	mm	mm	Delta T60(*)
775	500	111	468	376	n/a	98	374

(*) Vermogen met aansluiting op centrale verwarming - (*) Puissance avec installation sur le chauffage central

Palma 4

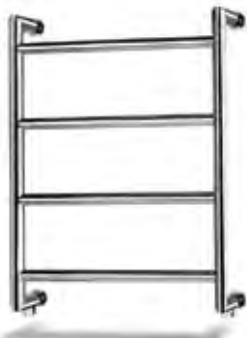

Optie - Option





p. 320

770.PALM.04.xx

Chroom	CR	Chromé	740,00
Gepolijst Messing, ongevernist (*)	OL	Laiton Poli, non verni (*)	814,00
Geborsteld messing, ongevernist (*)	OS	Laiton brossé, non verni (*)	814,00
Blinkend Nikkel (*)	NL	Nickel Brillant (*)	814,00
Geborsteld Nikkel (*)	NS	Nickel Brossé (*)	1.058,00
Antiek Brons	AB	Bronze Antique	1.058,00

(*) afwerkingen verkleuren met verloop van tijd - finitions s'altérant dans le temps

		
Dubbel gebruik - Mixte Zie pagina 320 voir page	C.V. - Chauffage central Zie pagina 320 voir page	Elektrisch - Electrique Zie pagina 320 voir page

A	B	C	D	E	F	G	Watts
mm	mm	mm	mm	mm	mm	mm	Delta T60(*)
800	500	111	468	468	n/a	55	266

(*) Vermogen met aansluiting op centrale verwarming - (*) Puissance avec installation sur le chauffage central

Handdoekdrogers - Sèche-serviettes

In messing - En laiton

Palma 5



Optie - Option





p. 320

770.PALM.05.xx

Chroom	CR	Chromé	1.409,00
Gepolijst Messing, ongevernist (*)	OL	Laiton Poli, non verni (*)	1.550,00
Geborsteld messing, ongevernist (*)	OS	Laiton brossé, non verni (*)	1.550,00
Blinkend Nikkel (*)	NL	Nickel Brillant (*)	1.550,00
Geborsteld Nikkel (*)	NS	Nickel Brossé (*)	2.015,00
Antiek Brons	AB	Bronze Antique	2.015,00

(*) afwerkingen verkleuren met verloop van tijd - finitions s'altérant dans le temps

		
Dubbel gebruik - Mixte Zie pagina 320 voir page	C.V. - Chauffage central Zie pagina 320 voir page	Elektrisch - Electrique Zie pagina 320 voir page

A	B	C	D	E	F	G	Watts
mm	mm	mm	mm	mm	mm	mm	Delta T60(*)
550	1200	111	1.168	1076	n/a	98	280

(*) Vermogen met aansluiting op centrale verwarming - (*) Puissance avec installation sur le chauffage central

Palma 6



Optie - Option





p. 320

770.PALM.06.xx

Chroom	CR	Chromé	784,00
Gepolijst Messing, ongevernist (*)	OL	Laiton Poli, non verni (*)	862,00
Geborsteld messing, ongevernist (*)	OS	Laiton brossé, non verni (*)	862,00
Blinkend Nikkel (*)	NL	Nickel Brillant (*)	862,00
Geborsteld Nikkel (*)	NS	Nickel Brossé (*)	1.121,00
Antiek Brons	AB	Bronze Antique	1.121,00

(*) afwerkingen verkleuren met verloop van tijd - finitions s'altérant dans le temps

		
Dubbel gebruik - Mixte Zie pagina 320 voir page	C.V. - Chauffage central Zie pagina 320 voir page	Elektrisch - Electrique Zie pagina 320 voir page

A	B	C	D	E	F	G	Watts
mm	mm	mm	mm	mm	mm	mm	Delta T60(*)
800	500	111	468	277	90	98	266

(*) Vermogen met aansluiting op centrale verwarming - (*) Puissance avec installation sur le chauffage central

Palma 7



Optie - Option





p. 320

770.PALM.07.xx

Chroom	CR	Chromé	1.140,00
Gepolijst Messing, ongevernist (*)	OL	Laiton Poli, non verni (*)	1.254,00
Geborsteld messing, ongevernist (*)	OS	Laiton brossé, non verni (*)	1.254,00
Blinkend Nikkel (*)	NL	Nickel Brillant (*)	1.254,00
Geborsteld Nikkel (*)	NS	Nickel Brossé (*)	1.482,00
Antiek Brons	AB	Bronze Antique	1.482,00

(*) afwerkingen verkleuren met verloop van tijd - finitions s'altérant dans le temps

		
Dubbel gebruik - Mixte Zie pagina 320 voir page	C.V. - Chauffage central Zie pagina 320 voir page	Elektrisch - Electrique Zie pagina 320 voir page

A	B	C	D	E	F	G	Watts
mm	mm	mm	mm	mm	mm	mm	Delta T60(*)
860	760	205	685	527	100	n/a	440

(*) Vermogen met aansluiting op centrale verwarming - (*) Puissance avec installation sur le chauffage central

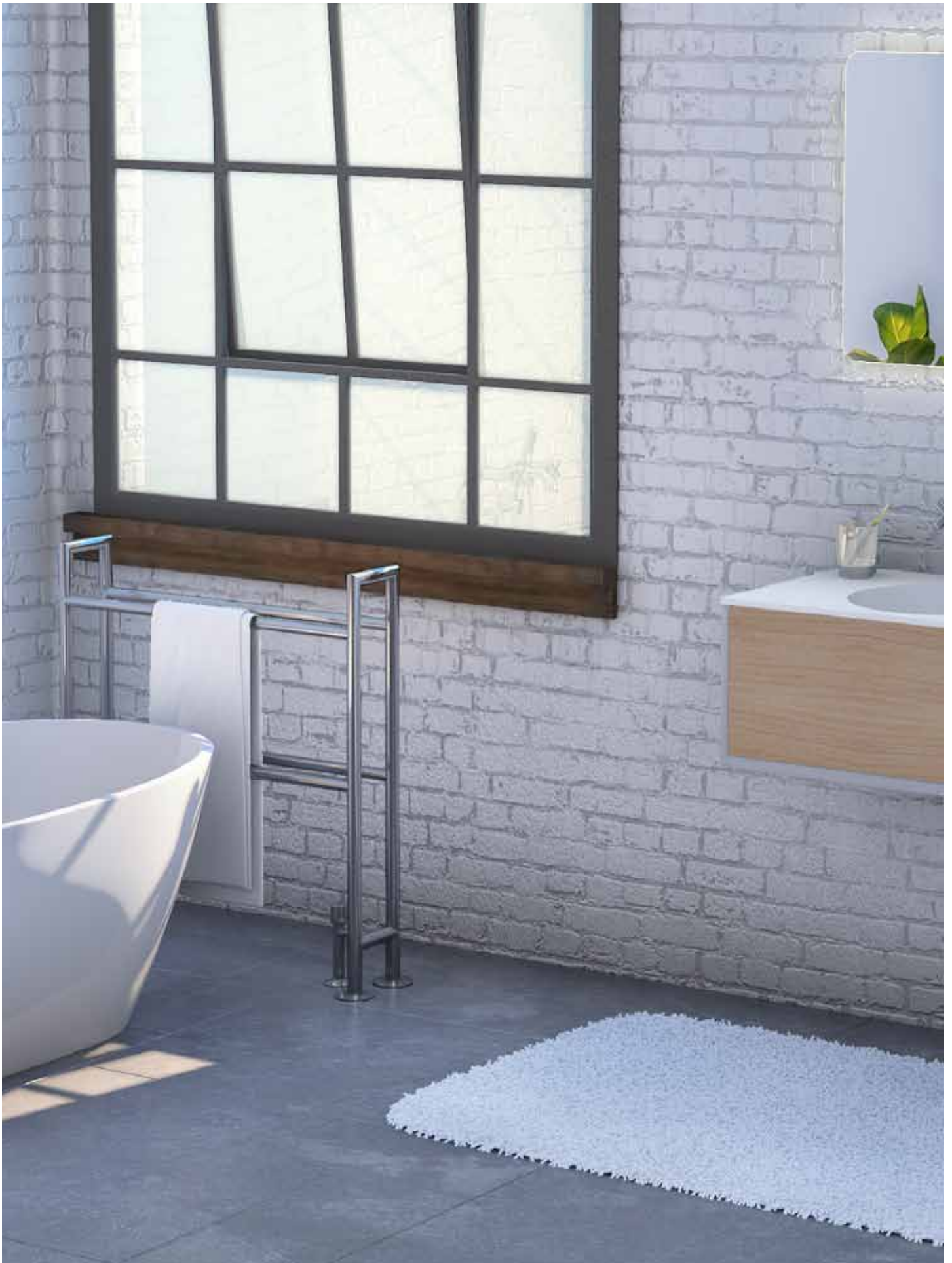

RADIATOREN
RADIATERUS

Toebehoren - Accessoires

In messing - En laiton



770.016.xx	Chroom	CR	Chromé	155,00
	Gepolijst Messing, ongevernist (*)	OL	Laiton Poli, non verni (*)	170,00
	Geborsteld messing, ongevernist (*)	OS	Laiton brossé, non verni (*)	170,00
	Blinkend Nikkel (*)	NL	Nickel Brillant (*)	170,00
	Geborsteld Nikkel (*)	NS	Nickel Brossé (*)	190,00
	Antiek Brons	AB	Bronze Antique	190,00

(*) afwerkingen verkleuren met verloop van tijd - finitions s'altérant dans le temps

Aansluitingskit

Bestaande uit:
2 haakse kranen
2 buizen dia. 15 mm, lengte 160 mm
2 rozetten

Kit de raccordement

Comprenant :
2 vannes équerre
2 tubes dia. 15 mm, longueur 160 mm
2 rosaces



770.018.xx	Chroom	CR	Chromé	155,00
	Gepolijst Messing, ongevernist (*)	OL	Laiton Poli, non verni (*)	170,00
	Geborsteld messing, ongevernist (*)	OS	Laiton brossé, non verni (*)	170,00
	Blinkend Nikkel (*)	NL	Nickel Brillant (*)	170,00
	Geborsteld Nikkel (*)	NS	Nickel Brossé (*)	190,00
	Antiek Brons	AB	Bronze Antique	190,00

(*) afwerkingen verkleuren met verloop van tijd - finitions s'altérant dans le temps

Aansluitingskit

Bestaande uit:
2 rechte kranen
2 buizen dia. 15 mm, lengte 160 mm
2 rozetten

Kit de raccordement

Comprenant :
2 vannes droites
2 tubes dia. 15 mm, longueur 160 mm
2 rosaces

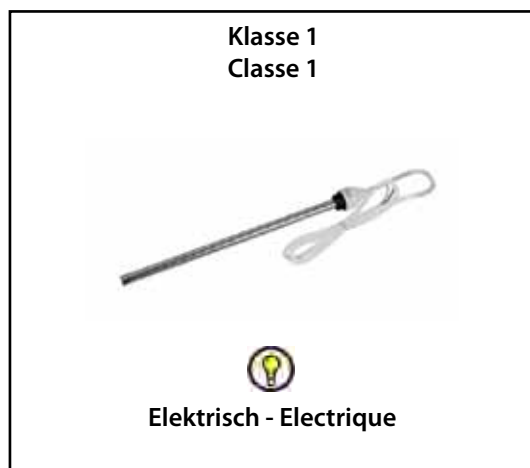

770.030	Meerprijs	Supplément	232,00
Klasse 1 elektrisch element (IP 64) voor radiator met dubbel gebruik (CV + elektriciteit)			
Résistance électrique Classe 1 (IP 64) pour radiateur mixte (eau chaude + électricité)			

770.040	Meerprijs	Supplément	410,00
Klasse 1 elektrisch element (IP 64) voor radiator met dubbel gebruik (CV + elektriciteit) met thermostaat voor temperatuurregeling.			
Résistance électrique Classe 1 (IP 64) pour radiateur mixte (eau chaude + électricité) avec thermostat de réglage de la température.			



770.060	Meerprijs	Supplément	336,00
Klasse 1 elektrisch element (IP 64) voor radiator met vloeistof.			
Résistance électrique Classe 1 (IP 64) pour radiateur avec liquide.			



770.070	Meerprijs	Supplément	514,00
Klasse 1 elektrisch element (IP 64) voor radiator met vloeistof en thermostaat voor temperatuurregeling.			
Résistance électrique Classe 1 (IP 64) pour radiateur avec liquide et thermostat de réglage de la température.			



**Class 2
Classe 2**



Dubbel gebruik - Mixte

770.032 Meerprijs Supplément **337,00**

Klasse 2 elektrisch element (IP 67) voor radiator met dubbel gebruik (CV + elektriciteit)

Résistance électrique Classe 2 (IP 67) pour radiateur mixte (eau chaude + électricité)



770.042 Meerprijs Supplément **515,00**

Klasse 2 elektrisch element (IP X5) voor radiator met dubbel gebruik (CV + elektriciteit) met thermostaat voor temperatuurregeling.

Résistance électrique Classe 2 (IP X5) pour radiateur mixte (eau chaude + électricité) avec thermostat de réglage de la température.



**Class 2
Classe 2**



Elektrisch - Electrique

770.062 Meerprijs Supplément **441,00**

Klasse 2 elektrisch element (IP 67) voor radiator met vloeistof.

Résistance électrique Classe 2 (IP 67) pour radiateur avec liquide.



770.072 Meerprijs Supplément **619,00**

Klasse 2 elektrisch element (IP X5) voor radiator met vloeistof en thermostaat voor temperatuurregeling.

Résistance électrique Classe 2 (IP X5) pour radiateur avec liquide et thermostat de réglage de la température.



In Frankrijk is het Klasse 2 elektrisch element een verplichting voor hotels en publieke plaatsen.

En France, la résistance classe 2 (protection électrique) est exigée pour les hôtels et les lieux publics.



770.021.xx	Chroom	CR	Chromé	90,00
	Gepolijst Messing, ongevernist (*)	OL	Laiton Poli, non verni (*)	99,00
	Geborsteld messing, ongevernist (*)	OS	Laiton brossé, non verni (*)	99,00
	Blinkend Nikkel (*)	NL	Nickel Brillant (*)	99,00
	Geborsteld Nikkel (*)	NS	Nickel Brossé (*)	130,00
	Antiek Brons	AB	Bronze Antique	130,00

(*) afwerkingen verkleuren met verloop van tijd - finitions s'altérant dans le temps

Elektrische afwerking.
Cache élément électrique.

Opgelet: niet compatibel met elektrische weerstand met thermostaat.

Attention : pas compatible avec la résistance avec thermostat.



Keuken - Cuisine

Keukenspoel tafels

Beschikbaar in wit (WH) en biscuit (PN)

Eviers de cuisine

Disponible en blanc (WH) et biscuit (PN)

P. 324 - 331



Keuken kranen

Traditional
Nuova Brenta

Robinets de cuisine

Traditional
Nuova Brenta

332 - 342

343



EGERTON

Keukenspoeltafel met 2 kuipen. Zonder overloop en pluggen.

Evier de cuisine avec 2 cuves. Sans trop plein ni bondes.

680.EDF9917.WH 99,7 x 47 x H : 25,5 cm Wit - Blanc
680.EDF9917.PN Biscuit **1.610,00**
1.610,00



ENTWISTLE

Keukenspoeltafel met 1 kuip. Overloopset inbegrepen, zonder pluggen.

Evier de cuisine avec 1 cuve. Kit trop plein compris, sans bondes.

680.SOEN800.WH 76 x 46 x 25,5 cm Wit - Blanc
680.SOEN800.PN Biscuit **1.117,00**
1.117,00



EDGEWORTH

Keukenspoeltafel met 2 kuipen. Zonder overloop en pluggen.

Evier de cuisine avec 2 cuves. Sans trop plein ni bondes.

680.SEDG100.WH 99,7 x 47 x H : 25,5 cm Wit - Blanc
680.SEDG100.PN Biscuit **1.529,00**
1.529,00



RIBCHESTER 800

Keukenspoeltafel met 2 kuipen. Overloopset inbegrepen, zonder pluggen.

Evier de cuisine avec 2 cuves. Kit trop plein compris, sans bondes.

680.SO0800010.WH 79,5 x 46,5 x H : 23,4 cm Wit - Blanc
680.SO0800010.PN Biscuit **1.174,00**
1.174,00



RIBCHESTER 1000

Keukenspoeltafel met 2 kuipen. Overloopset inbegrepen, zonder pluggen.

Evier de cuisine avec 2 cuves. Kit trop plein compris, sans bondes.

680.SO2400010.WH 99,7 x 46,5 x H : 23,4 cm Wit - Blanc
680.SO2400010.PN Biscuit **1.475,00**
1.475,00



BOWLAND 600

Keukenspoeltafel met 1 kuip. Overloopset inbegrepen, zonder plug.

Evier de cuisine avec 1 cuve. Kit trop plein compris, sans bonde.

680.SO0600010.WH	59,5 x 46,5 x H : 22 cm	Wit - Blanc	972,00
680.SO0600010.PN		Biscuit	972,00



BOWLAND 800

Keukenspoeltafel met 1 kuip. Overloopset inbegrepen, zonder plug.

Evier de cuisine avec 1 cuve. Kit trop plein compris, sans bonde.

680.BLF5312.WH	79,7 x 53,5 x H : 22 cm	Wit - Blanc	1.375,00
680.BLF5312.PN		Biscuit	1.375,00



RIBBLESDALE

Keukenspoeltafel met 1 kuip. Overloopset inbegrepen, zonder plug.

Evier de cuisine avec 1 cuve. Kit trop plein compris, sans bonde.

680.SO4100010.WH	59,5 x 54,7 x H : 26 cm	Wit - Blanc	738,00
680.SO4100010.WH		Biscuit	738,00



LONGRIDGE

Keukenspoeltafel met 1 kuip en afdruiplaat. Overloopset inbegrepen, zonder plug. Omkeerbaar.

Evier de cuisine avec 1 cuve et égouttoir. Kit trop plein compris, sans bonde. Réversible.

680.FCS00610.WH	89,7 x 46 x 24 cm	Wit - Blanc	1.167,00
680.FCS00610.PN		Biscuit	1.167,00



BUTTLER 600

Keukenspoeltafel met 1 kuip. Overloopset inbegrepen, zonder plug.

Evier de cuisine avec 1 cuve. Kit trop plein compris, sans bonde.

680.SCBU600.WH	59,5 x 46 x 25,5 cm	Wit - Blanc	537,00
680.SCBU600.PN		Biscuit	537,00



BUTTLER 800

Keukenspoeltafel met 1 kuip. Overloopset inbegrepen, zonder plug.

Evier de cuisine avec 1 cuve. Kit trop plein compris, sans bonde.

680.SCBU800.WH	79,5 x 46 x 25,5 cm	Wit - Blanc	758,00
680.SCBU800.PN		Biscuit	758,00



BUTTLER 900

Keukenspoeltafel met 1 kuip. Overloopset inbegrepen, zonder plug.

Evier de cuisine avec 1 cuve. Kit trop plein compris, sans bonde.

680.SCBU900.WH	83,8 x 46 x 25,5 cm	Wit - Blanc	912,00
680.SCBU900.PN		Biscuit	912,00



DOUBLE BOWL 800

Keukenspoeltafel met 2 kuipen. Overloopset inbegrepen, zonder pluggen.

Evier de cuisine avec 2 cuves. Kit trop plein compris, sans bondes.

680.SCLD800.WH	79,5 x 46,5 x H : 22,9 cm	Wit - Blanc	1.058,00
680.SCLD800.PN		Biscuit	1.058,00



DOUBLE BOWL 1000

Keukenspoeltafel met 2 kuipen. Overloopset inbegrepen, zonder pluggen.

Evier de cuisine avec 2 cuves. Kit trop plein compris, sans bondes.

680.SCLD101.WH	99,5 x 46,5 x H : 22,9 cm	Wit - Blanc	1.475,00
680.SCLD101.PN		Biscuit	1.475,00



BUTTLER 1000

Keukenspoeltafel met 1 kuip. Overloopset inbegrepen, zonder plug.

Evier de cuisine avec 1 cuve. Kit trop plein compris, sans bonde.

680.SCBU101.WH	91,4 x 46 x 25,5 cm	Wit - Blanc	1.067,00
680.SCBU101.PN		Biscuit	1.067,00



PENDLE

Keukenspoeltafel met 1 kuip. Overloopset inbegrepen, zonder plug.

Evier de cuisine avec 1 cuve. Kit trop plein compris, sans bonde.

680.SCPE595.WH	59,5 x 46 x 25,5 cm	Wit - Blanc	570,00
680.SCPE595.PN		Biscuit	570,00



SHAKER SINGLE

Keukenspoeltafel met 1 kuip. Overloopset inbegrepen, zonder plug.

Evier de cuisine avec 1 cuve. Kit trop plein compris, sans bonde.

680.SCSH108.WH	76,2 x 45,7 x 28,4 cm	Wit - Blanc	949,00
680.SCSH108.PN		Biscuit	949,00



SHAKER DOUBLE 800

Keukenspoeltafel met 2 kuipen. Overloopset inbegrepen, zonder pluggen.

Evier de cuisine avec 2 cuves. Kit trop plein compris, sans bondes.

680.SCSH800.WH	79,5 x 46,5 x H : 22,9 cm	Wit - Blanc	985,00
680.SCSH800.PN		Biscuit	985,00



SHAKER DOUBLE 900

Keukenspoeltafel met 2 kuipen. Overloopset inbegrepen, zonder pluggen.

Evier de cuisine avec 2 cuves. Kit trop plein compris, sans bondes.

680.SCSH900.WH	89,5 x 46,5 x H : 22,9 cm	Wit - Blanc	1.006,00
680.SCSH900.PN		Biscuit	1.006,00



SHAKER DOUBLE 1000

Keukenspoeltafel met 2 kuipen. Overloopset inbegrepen, zonder pluggen.

Evier de cuisine avec 2 cuves. Kit trop plein compris, sans bondes.

680.SCSH101.WH	99,5 x 46,5 x H : 22,9 cm	Wit - Blanc	1.073,00
680.SCSH101.PN		Biscuit	1.073,00

Keukenspoeltafels - Eviers de cuisine

Contemporary Collectie - Collection Contemporary

KEUKEN CUISINE

AQUA PRESTIGE



WATERSIDE 600

Keukenspoeltafel met 1 kuip. Overloopset inbegrepen, zonder plug.

Evier de cuisine avec 1 cuve. Kit trop plein compris, sans bonde.

680.SCWT595.WH	59,7 x 53 x H : 22 cm	Wit - Blanc	758,00
680.SCWT595.PN		Biscuit	758,00



WATERSIDE 800

Keukenspoeltafel met 1 kuip. Overloopset inbegrepen, zonder plug.

Evier de cuisine avec 1 cuve. Kit trop plein compris, sans bonde.

680.SCWT760.WH	76 x 53 x H : 25,5 cm	Wit - Blanc	1.014,00
680.SCWT760.PN		Biscuit	1.014,00



WHITEHALL

Keukenspoeltafel met 1 kuip. Overloopset inbegrepen, zonder plug.

Evier de cuisine avec 1 cuve. Kit trop plein compris, sans bonde.

680.SCWH600.WH	62 x 47 x H : 31 cm	Wit - Blanc	537,00
680.SCWH600.PN		Biscuit	537,00



BELFAST

Keukenspoeltafel met 1 kuip. Overloopset inbegrepen, zonder plug.

Evier de cuisine avec 1 cuve. Kit trop plein compris, sans bonde.

680.SCBE600.WH	59,5 x 46 x H : 25,5 cm	Wit - Blanc	570,00
680.SCBE600.PN		Biscuit	570,00



BELTHORN

Keukenspoeltafel met 1 kuip. Model om in te bouwen in een werkblad.
Zonder overloop en plug.

Evier de cuisine avec 1 cuve. Sans trop plein ni bonde.
Modèle à encasturer dans un plan de travail.

680.SBEL381.WH	38,1 x 38,1 x H : 19,1 cm	Wit - Blanc	503,00
680.SBEL381.PN		Biscuit	503,00



INSET 600

Keukenspoeltafel met 1 kuip. Model om in te bouwen in een werkblad.
Overloopset inbegrepen, zonder plug.

Evier de cuisine avec 1 cuve. Kit trop plein compris, sans bonde.
Modèle à encasturer dans un plan de travail.

680.SCIN595.WH	59,5 x 46 x H : 25,5 cm	Wit - Blanc	637,00
680.SCIN595.PN		Biscuit	637,00



INSET 800

Keukenspoeltafel met 1 kuip. Model om in te bouwen in een werkblad.
Overloopset inbegrepen, zonder plug.

Evier de cuisine avec 1 cuve. Kit trop plein compris, sans bonde.
Modèle à encasturer dans un plan de travail.

680.SCIN760.WH	76 x 46 x H : 26,5 cm	Wit - Blanc	789,00
680.SCIN760.PN		Biscuit	789,00



SQUARE

Keukenspoeltafel met 1 kuip. Model om in te bouwen in een werkblad.
Overloopset inbegrepen, zonder plug.

Evier de cuisine avec 1 cuve. Kit trop plein compris, sans bonde.
Modèle à encasturer dans un plan de travail.

680.SCSQ460.WH	46 x 46 x H : 19,1 cm	Wit - Blanc	531,00
680.SCSQ460.PN		Biscuit	531,00



BRINDLE 600

Keukenspoeltafel met 2 kuipen. Model om in te bouwen in een werkblad.
Overloopset inbegrepen, zonder pluggen.

Evier de cuisine avec 2 cuves. Kit trop plein compris, sans bondes.
Modèle à encasturer dans un plan de travail.

680.SCBH595.WH	54,8 x 50 x H : 22,5 cm	Wit - Blanc	589,00
680.SCBH595.PN		Biscuit	589,00



BRINDLE 800

Keukenspoeltafel met 2 kuipen. Model om in te bouwen in een werkblad.
Overloopset inbegrepen, zonder pluggen.

Evier de cuisine avec 2 cuves. Kit trop plein compris, sans bondes.
Modèle à encasturer dans un plan de travail.

680.SCBH760.WH	76 x 50 x H : 22,5 cm	Wit - Blanc	797,00
680.SCBH760.PN		Biscuit	797,00



CLASSIC ROUND

Keukenspoeltafel met 1 kuip. Model om in te bouwen in een werkblad.
Overloopset inbegrepen, zonder plug.

Evier de cuisine avec 1 cuve. Kit trop plein compris, sans bonde.
Modèle à encastrer dans un plan de travail.

680.SCRO460.WH	dia. 46 x H : 19,1 cm	Wit - Blanc	604,00
680.SCRO460.PN		Biscuit	604,00



De overloop rozet is steeds chrom
La rosace du trop-plein est toujours chromée

Plug 3-1/2" met stop (topje in porselein enkel bij chrom).

Bonde 3-1/2" à bouchon (avec indice porcelaine uniquement sur le modèle chromé).

950.5554.xx	Categorie	A	Catégorie	88,00
	Categorie	B	Catégorie	146,00
	Categorie	C	Catégorie	208,00
	Categorie	D	Catégorie	217,00
	Categorie	E	Catégorie	304,00

Categorieën - Catégories: p. 332



Plug 1-1/2" met stop en ketting.

Enkel voor de Pendle en de Belfast.

Bonde 1-1/2" avec bouchon et chaînette.
Uniquement pour le Pendle et le Belfast.

680.FT2100011.CR	Chroom	Chromé	85,00
-------------------------	--------	--------	--------------



CATEGORIE A

CATEGORIE B



CR
Chrom - Chromé



NL
Blinkend Nikkel - Nickel Brillant

Afwerking verandert
Finition s'altère



OG
Oud Messing - Laiton Vieilli

Afwerking verandert
Finition s'altère



OL
Blinkend Messing - Laiton Brillant

Afwerking verandert
Finition s'altère



OS
Geborsteld Messing - Laiton Brossé

Afwerking verandert
Finition s'altère

CATEGORIE C



AG
Antiek Goud - Or Antique



BZ
Licht Brons - Bronze Clair



CB
Geborsteld Chrom - Chromé Brossé



GB
Verguld - Doré



GF
Engels Goud - Or Anglais

CATEGORIE C



NS
Geborsteld Nikkel - Nickel Brossé

Afwerking verandert
Finition s'altère



RA
Koper - Cuivre



TB
Tuscan Brass

Afwerking verandert
Finition s'altère



CLN
Mat Zwart - Noir Mat



CLB
Mat Wit - Blanc Mat

CATEGORIE D



DBM
Geborsteld Donker Brons
Bronze Foncé Brossé



FV
Oud Staal - Fer Ancien



NKN
Geborsteld Zwart Nikkel
Nickel Noir brossé



DB
Donker Brons - Bronze Foncé

CATEGORIE E



GO
24k Goud - Or 24k



RG
24k Rose Goud - Or Rose 24k

<p>CR Chroom Chromé</p> <p>Standaard chroom afwerking. Aangebracht in een dikke laag voor een lange duurzaamheid en hoge weerstand.</p> <p>Finition chrome standard. Le chrome est appliqué en couches épaisses pour garantir une longévité et une haute résistance.</p>	<p>NL Blinkend Nikkel Nikkel Brillant</p> <p>Typische galvanisch gepolierde nikkel afwerking. Uitstekend voor antieke stijlen. Afwerking verandert en verkleurt na verloop van tijd.</p> <p>Finition typique du nickel selon un procédé galvanique d'électropolissage. Excellent pour les styles antiques. La finition change et s'altère dans le temps.</p>	<p>OG Oud Messing Laiton Vieilli</p> <p>Messing voor de echte antieke look. Afwerking verandert en verkleurt na verloop van tijd.</p> <p>Laiton pour le cachet rétro authentique. La finition change et s'altère dans le temps.</p>	<p>OL Blinkend Messing Laiton Brillant</p> <p>Blinkende messing zonder vernis. Afwerking verandert en verkleurt na verloop van tijd.</p> <p>Laiton brillant sans vernis. La finition change et s'altère dans le temps.</p>	<p>OS Geborsteld Messing Laiton Brossé</p> <p>Hand geborstelde messing zonder vernis. Afwerking verandert en verkleurt na verloop van tijd.</p> <p>Laiton brossé à la main sans vernis. La finition change et s'altère dans le temps.</p>
<p>AG Antiek Goud Or Antique</p> <p>Galvanische gouden afwerking die hand geborsteld wordt en afgewerkt is met een matte transparante vernis.</p> <p>Finition en or galvanisé brossé à la main et fini avec un vernis transparent mat.</p>	<p>BZ Licht Brons Bronze Clair</p> <p>De typische galvanische bronzen kleur die hand geborsteld wordt en afgewerkt is met een blinkende transparante vernis.</p> <p>Couleur typique de bronze galvanisé qui est brossé à la main et fini avec un vernis transparent brillant.</p>	<p>CB Geborsteld Chroom Chromé Brossé</p> <p>Zoals chroom, maar dan hand geborsteld. Voelt zich thuis in zowel moderne als nostalgische badkamers.</p> <p>Procédé similaire au chrome mais brossé à la main. S'allie tant dans les salles de bains contemporaines que rétro.</p>	<p>GB Verguld Doré</p> <p>Typische galvanische gouden kleur.</p> <p>Couleur typique de doré galvanisé.</p>	<p>GF Engels Goud Or Anglais</p> <p>De Engelse galvanische gouden kleur.</p> <p>La finition en or galvanisé de style anglais.</p>
<p>NS Geborsteld Nikkel Nikkel Brossé</p> <p>Zoals blinkend nikkel, maar dan hand geborsteld. Ideaal voor moderne of nostalgische badkamers. Afwerking verandert en verkleurt na verloop van tijd.</p> <p>Procédé similaire au nickel brillant mais brossé à la main. Idéal tant pour les salles de bains contemporaines que rétro. La finition change et s'altère dans le temps.</p>	<p>RA Koper Cuivre</p> <p>De typische galvanische koperkleur die hand geborsteld wordt en afgewerkt is met een blinkende transparante vernis.</p> <p>Finition typique du cuivre galvanisé qui est brossé à la main et fini avec un vernis transparent brillant.</p>	<p>TB Tuscan Brass</p> <p>Galvanisch geoxideerde messing voor een echte retro look. Afwerking verandert en verkleurt na verloop van tijd.</p> <p>Laiton oxydé galvaniquement pour un vrai look rétro. La finition change et s'altère dans le temps.</p>	<p>CLN Mat Zwart - Noir Mat</p> <hr/> <p>CLB Mat Wit - Blanc Mat</p> <p>Matte afwerkingen die verkregen worden door middel van polymeercoating. Uitstekend voor de design Badkamer.</p> <p>Finitions mattes obtenues au moyen d'un enduit de polymère. Excellent pour la salle de bain design.</p>	<p>DBM Geborsteld Donker Brons Bronze Foncé Brossé</p> <p>De donkere versie van de galvanische bronzen kleur die hand geborsteld wordt en afgewerkt is met een matte transparante vernis.</p> <p>La finition foncée de la couleur bronze galvanisé, brossé à la main et fini avec un vernis transparent mat.</p>
<p>FV Oud Staal Fer Ancien</p> <p>Donkere galvanische afwerking die hand geborsteld wordt en afgewerkt is met een matte transparante vernis.</p> <p>Finition galvanisée foncée qui est brossée à la main et finie avec un vernis transparent mat.</p>	<p>NKN Geborsteld Zwart Nikkel Nikkel Noir brossé</p> <p>Zoals geborsteld nikkel, maar dan donkerder. Ideaal voor moderne badkamers.</p> <p>Procédé similaire au nickel brossé mais plus foncé. Idéal pour les salles de bains contemporaines.</p>	<p>DB Donker Brons Bronze Foncé</p> <p>De donkere versie van de galvanische bronzen kleur die hand geborsteld wordt en afgewerkt is met een blinkende transparante vernis.</p> <p>La finition foncée de la couleur bronze galvanisé, brossé à la main et fini avec un vernis transparent brillant.</p>	<p>GO 24k Goud Or 24k</p> <p>Echt 24k goud dat bekomen wordt in een galvanisch bad met het industriële zout KAu(CN)₂ dat gewonnen wordt uit echt goud.</p> <p>Or 24 carats obtenu dans un bain galvanique avec du sel industriel KAu (CN) 2 qui est extrait de l'or pur.</p>	<p>RG 24k Rose Goud Or Rose 24k</p> <p>Echt 24k goud dat bekomen wordt in een galvanisch bad met het industriële zout KAu(CN)₂ dat gewonnen wordt uit echt goud. Er is een speciaal additief toegevoegd om de roze kleur te bekomen.</p> <p>Or 24 carats obtenu dans un bain galvanique avec du sel industriel KAu (CN) 2 qui est extrait de l'or pur. Un additif spécial est ajouté afin d'obtenir la nuance rose.</p>

Afwerking verandert Finition s'altère

Verschillende afwerkingen behoren tot de categorie "kleuren die veranderen of verkleuren in de loop der tijd". Hiermee wordt bedoeld dat de afwerking van de kraan "leeft" en zal verkleuren en/of veranderen door de maanden/jaren heen. Op deze afwerkingen wordt geen vernislaag aangebracht zodat deze op een elegante manier verouderen. Dit effect zorgt voor een unieke en karaktervolle kraan. De volgende kleuren zijn onderworpen aan dit fenomeen:

- **Blinkend nikkel (NL):** De kleur wordt matter en kan zwarte vlekken ontwikkelen.
- **Oud messing (OG):** De kleur zal donkerder worden, de delen die vaak aangeraakt worden krijgen een patina.
- **Blinkend Messing (OL):** De kleur zal donkerder worden, de delen die vaak aangeraakt worden krijgen een patina.
- **Geborsteld Messing (OS):** De kleur zal donkerder worden, de delen die vaak aangeraakt worden krijgen een patina.
- **Geborsteld nikkel (NS):** De kleur wordt matter en kan zwarte vlekken ontwikkelen.
- **Tuscan brass (TB):** Bij de delen die vaak aangeraakt worden vervaagt de afwerking waardoor de messing zichtbaar wordt. Verkrijgt een patina.

Plusieurs finitions appartiennent à la catégorie des « couleurs qui changent ou s'altèrent dans le temps ». Ceci implique que la finition du robinet « vit » et changera ou s'altèrera au fil du temps. Ces finitions ne sont pas recouvertes d'une couche de vernis et cette caractéristique implique un vieillissement avec élégance. Cet effet donnera un cachet de caractère authentique à votre robinetterie. Les finitions suivantes sont sujettes à ce phénomène :

- **Nikkel brillant (NL) :** la couleur se ternit et peut présenter des taches noires.
- **Laiton vieilli (OG) :** la couleur s'assombriera et les parties les plus touchées seront couvertes d'une patine.
- **Laiton brillant (OL) :** la couleur s'assombriera et les parties les plus touchées seront couvertes d'une patine.
- **Laiton brossé (OS) :** la couleur s'assombriera et les parties les plus touchées seront couvertes d'une patine.
- **Nikkel brossé (NS) :** la couleur se ternit et peut présenter des taches noires.
- **Tuscan Brass (TB) :** Sur les parties les plus touchées, la finition s'estompe et le laiton apparaît. On obtient une patine.

Greep keuze voor de Traditional tweegreepsmengkranen reeks - Choix des poignées pour la série Traditional mélangeurs



Dames Anglaises
18



Half Dome
70



El Capitan
69



Petit Mont Blanc
78
Wit porselein
Porcelaine blanche



Petit Mont Blanc
78A
Kraak porselein
Porcelaine craquelée



Petit Mont Blanc
78B
Zwart porselein
Porcelaine noire

Greep keuze voor de Traditional één-greepsmengkranen reeks - Choix des poignées pour la série Traditional mitigeurs



El Capitan
75



Petit Mont Blanc
76
Wit porselein
Porcelaine blanche



Petit Mont Blanc
76A
Kraak porselein
Porcelaine craquelée



Petit Mont Blanc
76B
Zwart porselein
Porcelaine noire

Greep keuze voor de M.Croce reeks - Choix des poignées pour la série M.Croce



M.CROCE
27

Greep keuze voor de Arena reeks - Choix des poignées pour la série Arena



ARENA
44



ARENA
56



950.1455.xx.xx

Wandmengkraan met draibare uitloop sprong 18 cm.

xx.xx: greep/poignée
xx.xx: afwerking/finition

Mélangeur mural avec bec mobile saillie 18 cm.

Categorie Catégorie						
	18	70	69	78	78A	78B
A	318,00	318,00	318,00	318,00	346,00	346,00
B	334,00	334,00	334,00	334,00	363,00	363,00
C	406,00	406,00	406,00	406,00	457,00	457,00
D	426,00	426,00	426,00	426,00	479,00	479,00
E	551,00	551,00	551,00	551,00	596,00	596,00

Categorieën - Catégories: p. 332









950.1457.xx.xx

Wandmengkraan met draibare uitloop sprong 22,5 cm.

xx.xx: greep/poignée
xx.xx: afwerking/finition

Mélangeur mural avec bec mobile saillie 22,5 cm.

Categorie Catégorie						
	18	70	69	78	78A	78B
A	417,00	417,00	417,00	417,00	459,00	459,00
B	438,00	438,00	438,00	438,00	482,00	482,00
C	583,00	583,00	583,00	583,00	633,00	633,00
D	611,00	611,00	611,00	611,00	662,00	662,00
E	864,00	864,00	864,00	864,00	914,00	914,00

Categorieën - Catégories: p. 332





950.1453.xx.xx

Wandmengkraan met beweegbare armen.

xx.xx: greep/poignée
xx.xx: afwerking/finition

Mélangeur mural avec bras articulés.

Categorie Catégorie		
	18	70
A	785,00	785,00
B	824,00	824,00
C	1.042,00	1.042,00
D	1.091,00	1.091,00
E	1.487,00	1.487,00

Categorieën - Catégories: p. 332





950.1451.xx.xx

Wand keukenkraan met beweegbare armen (enkel koud of warm water).

xx.xx: greep/poignée
xx.xx: afwerking/finition

Robinet de cuisine mural avec bras articulés (uniquement eau froide ou chaude).

Categorie Catégorie		
	18	70
A	573,00	573,00
B	602,00	602,00
C	878,00	878,00
D	919,00	919,00
E	1.201,00	1.201,00

Categorieën - Catégories: p. 332



Topje standaard geleverd met Cold (koud water). Gelieve bij bestelling door te geven indien u een topje wenst met Hot (warm water).

Pastille livrée de base eau froide (Cold). Préciser à la commande si vous désirez une pastille pour eau chaude (Hot).



950.1452.xx.xx Keukenkraan met beweegbare armen (enkel koud of warm water).
Robinet de cuisine avec bras articulés (uniquement eau froide ou chaude).

xx.xx: greep/poignée
xx.xx: afwerking/finition

Categorie Catégorie		
A	883,00	883,00
B	927,00	927,00
C	1.317,00	1.317,00
D	1.378,00	1.378,00
E	1.899,00	1.899,00

Categorieën - Catégories: p. 332







Topje standaard geleverd met Cold (koud water). Gelieve bij bestelling door te geven indien u een topje wenst met Hot (warm water).

Pastille livrée de base pour eau froide (Cold). Préciser à la commande si vous désirez une pastille pour eau chaude (Hot).



950.1444.xx.xx Keukenkraan met draaibare uitloop sprong 22,9 cm (enkel koud of warm water).
Robinet de cuisine avec bec mobile de saillie 22,9 cm (uniquement eau froide ou chaude).

xx.xx: greep/poignée
xx.xx: afwerking/finition

Categorie Catégorie						
A	232,00	232,00	232,00	232,00	255,00	255,00
B	243,00	243,00	243,00	243,00	268,00	268,00
C	313,00	313,00	313,00	313,00	336,00	336,00
D	328,00	328,00	328,00	328,00	353,00	353,00
E	354,00	354,00	354,00	354,00	376,00	376,00

Categorieën - Catégories: p. 332



Topje standaard geleverd met Cold (koud water). Gelieve bij bestelling door te geven indien u een topje wenst met Hot (warm water).

Pastille livrée de base pour eau froide (Cold). Préciser à la commande si vous désirez une pastille pour eau chaude (Hot).



950.1469.xx.xx Tweegreepsmengkraan met draaibare uitloop sprong 22,5 cm.
Mélangeur avec bec mobile saillie 22,5 cm.

xx.xx: greep/poignée
xx.xx: afwerking/finition





Categorie Catégorie		
A	459,00	459,00
B	482,00	482,00
C	575,00	575,00
D	601,00	601,00
E	858,00	858,00

Categorieën - Catégories: p. 332



950.1406.xx.xx Tweegreepsmengkraan met draaibare uitloop sprong 22,5 cm.
Mélangeur avec bec mobile saillie 22,5 cm.

xx.xx: greep/poignée
xx.xx: afwerking/finition

Categorie Catégorie				
A	467,00	467,00	512,00	512,00
B	490,00	490,00	537,00	537,00
C	583,00	583,00	633,00	633,00
D	611,00	611,00	662,00	662,00
E	864,00	864,00	914,00	914,00

Categorieën - Catégories: p. 332



950.1406WS.xx.xx

xx.xx: greep/poignée
xx.xx: afwerking/finition

Tweegreepsmengkraan met draaibare uitloop sprong 22,5 cm en uittrekbare handdouche.

Mélangeur avec bec mobile saillie 22,5 cm et douchette extractible.

Categorie Catégorie				
	69	78	78A	78B
A	603,00	603,00	664,00	664,00
B	633,00	633,00	697,00	697,00
C	797,00	797,00	846,00	846,00
D	835,00	835,00	886,00	886,00
E	994,00	994,00	1.038,00	1.038,00

Categorieën - Catégories: p. 332



Verplicht - Obligatoire:
Stopkraan met filter
Robinet d'arrêt avec filtre

950.5578.xx p. 342









950.1459.xx.xx

xx.xx: greep/poignée
xx.xx: afwerking/finition

Brug mengkraan met draaibare uitloop sprong 22,5 cm.
Regelbare koppelingen: 16,3/24,3 cm !

Mélangeur pont avec bec mobile saillie 22,5 cm.
Raccords réglables: 16,3/24,3 cm !

Categorie Catégorie						
	18	70	69	78	78A	78B
A	518,00	518,00	518,00	518,00	570,00	570,00
B	544,00	544,00	544,00	544,00	598,00	598,00
C	735,00	735,00	735,00	735,00	806,00	806,00
D	770,00	770,00	770,00	770,00	845,00	845,00
E	1.081,00	1.081,00	1.081,00	1.081,00	1.186,00	1.186,00

Categorieën - Catégories: p. 332









950.1459N.xx.xx

xx.xx: greep/poignée
xx.xx: afwerking/finition

Brug mengkraan met draaibare uitloop sprong 22,5 cm.
Vaste koppelingen: 20,3 cm !

Mélangeur pont avec bec mobile saillie 22,5 cm.
Raccords fixes: 20,3 cm !

Categorie Catégorie						
	18	70	69	78	78A	78B
A	518,00	518,00	518,00	518,00	570,00	570,00
B	544,00	544,00	544,00	544,00	598,00	598,00
C	735,00	735,00	735,00	735,00	806,00	806,00
D	770,00	770,00	770,00	770,00	845,00	845,00
E	1.081,00	1.081,00	1.081,00	1.081,00	1.186,00	1.186,00

Categorieën - Catégories: p. 332









950.1458WS.xx.xx

xx.xx: greep/poignée
xx.xx: afwerking/finition

Brug mengkraan met draaibare uitloop sprong 22,5 cm en uittrekbare handdouche. **Vaste koppelingen: 20,3 cm !**

Mélangeur pont avec bec mobile saillie 22,5 cm et douchette extractible.
Raccords fixes: 20,3 cm !

Categorie Catégorie						
	18	70	69	78	78A	78B
A	744,00	744,00	744,00	744,00	785,00	785,00
B	781,00	781,00	781,00	781,00	824,00	824,00
C	1.013,00	1.013,00	1.013,00	1.013,00	1.070,00	1.070,00
D	1.061,00	1.061,00	1.061,00	1.061,00	1.121,00	1.121,00
E	1.302,00	1.302,00	1.302,00	1.302,00	1.376,00	1.376,00

Categorieën - Catégories: p. 332









Verplicht - Obligatoire:
Stopkraan met filter
Robinet d'arrêt avec filtre

950.5578.xx p. 342



950.1460.xx.xx Brug mengkraan met draaibare uitloop sprong 21,5 cm.
Regelbare koppelingen: 16,3/24,3 cm !
 xx.xx: greep/poignée
 xx.xx: afwerking/finition

Mélangeur pont avec bec mobile saillie 21,5 cm.
Raccords réglables: 16,3/24,3 cm !







Categorie Catégorie						
	18	70	69	78	78A	78B
A	482,00	482,00	482,00	482,00	528,00	528,00
B	506,00	506,00	506,00	506,00	555,00	555,00
C	684,00	684,00	684,00	684,00	757,00	757,00
D	717,00	717,00	717,00	717,00	793,00	793,00
E	1.005,00	1.005,00	1.005,00	1.005,00	1.105,00	1.105,00

Categorieën - Catégories: p. 332



950.1460N.xx.xx Brug mengkraan met draaibare uitloop sprong 21,5 cm.
Vaste koppelingen: 20,3 cm !
 xx.xx: greep/poignée
 xx.xx: afwerking/finition

Mélangeur pont avec bec mobile saillie 21,5 cm.
Raccords fixes: 20,3 cm !







Categorie Catégorie						
	18	70	69	78	78A	78B
A	482,00	482,00	482,00	482,00	528,00	528,00
B	506,00	506,00	506,00	506,00	555,00	555,00
C	684,00	684,00	684,00	684,00	757,00	757,00
D	717,00	717,00	717,00	717,00	793,00	793,00
E	1.005,00	1.005,00	1.005,00	1.005,00	1.105,00	1.105,00

Categorieën - Catégories: p. 332



950.1460WS.xx.xx Brug mengkraan met draaibare uitloop sprong 21,5 cm en uittrekbare handdouche. **Vaste koppelingen: 20,3 cm !**
 xx.xx: greep/poignée
 xx.xx: afwerking/finition

Mélangeur pont avec bec mobile saillie 21,5 cm et douchette extractible.
Raccords fixes: 20,3 cm !

Categorie Catégorie						
	18	70	69	78	78A	78B
A	707,00	707,00	707,00	707,00	745,00	745,00
B	742,00	742,00	742,00	742,00	782,00	782,00
C	929,00	929,00	929,00	929,00	985,00	985,00
D	974,00	974,00	974,00	974,00	1.032,00	1.032,00
E	1.229,00	1.229,00	1.229,00	1.229,00	1.295,00	1.295,00

Categorieën - Catégories: p. 332









Verplicht - Obligatoire:
 Stopkraan met filter
 Robinet d'arrêt avec filtre
950.5578.xx p. 342



950.1420.xx.xx Brug mengkraan met draaibare uitloop sprong 22,5 cm.
 xx.xx: greep/poignée
 xx.xx: afwerking/finition

Mélangeur pont avec bec mobile saillie 22,5 cm.

Categorie Catégorie						
	18	70	69	78	78A	78B
A	598,00	598,00	598,00	598,00	644,00	644,00
B	628,00	628,00	628,00	628,00	676,00	676,00
C	861,00	861,00	861,00	861,00	912,00	912,00
D	903,00	903,00	903,00	903,00	956,00	956,00
E	1.153,00	1.153,00	1.153,00	1.153,00	1.197,00	1.197,00

Categorieën - Catégories: p. 332

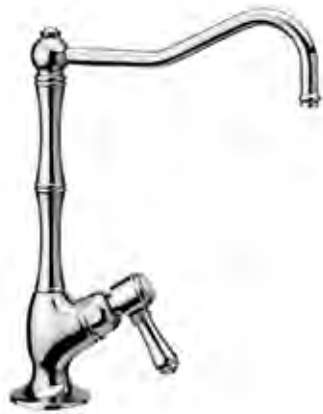





950.1435.xx.xx

xxx: greep/poignée
xx: afwerking/finition

Zuiver water kraan met draaibare uitloop.

Robinet eau pure avec bec mobile.

Categorie Catégorie				
A	255,00	255,00	255,00	255,00
B	268,00	268,00	268,00	268,00
C	354,00	354,00	354,00	354,00
D	371,00	371,00	371,00	371,00
E	518,00	518,00	518,00	518,00

Categorieën - Catégories: p. 332

Grepen keuze - Choix des poignées

13 : Mini Dames Anglaises
08 : Mini Half Dome
11 : Mini El Capitan
12 : Mini Petit Mont Blanc







950.1635.xx.xx

xxx: greep/poignée
xx: afwerking/finition

Zuiver water kraan met draaibare uitloop.

Robinet eau pure avec bec mobile.

Categorie Catégorie				
A	227,00	227,00	227,00	227,00
B	238,00	238,00	238,00	238,00
C	306,00	306,00	306,00	306,00
D	321,00	321,00	321,00	321,00
E	459,00	459,00	459,00	459,00

Categorieën - Catégories: p. 332

Grepen keuze - Choix des poignées

13 : Mini Dames Anglaises
08 : Mini Half Dome
11 : Mini El Capitan
12 : Mini Petit Mont Blanc

NEW



950.2206.27.xx

xxx: greep/poignée
xx: afwerking/finition

Tweegreepsmengkraan met draaibare uitloop sprong 19 cm.

Mélangeur avec bec mobile saillie 19 cm.

Categorie Catégorie	
A	383,00
B	402,00
C	472,00
D	495,00
E	672,00

Categorieën - Catégories: p. 332

NEW



950.3358.xx.xx



xxx: greep/poignée
xx: afwerking/finition

Brug mengkraan met draaibare uitloop sprong 25 cm.

Vaste koppelingen: 20,3 cm !

Mélangeur pont avec bec mobile saillie 25 cm.

Raccords fixes: 20,3 cm !

Categorie Catégorie		
A	628,00	628,00
B	659,00	659,00
C	886,00	886,00
D	929,00	929,00
E	1.305,00	1.305,00

Categorieën - Catégories: p. 332

NEW





950.3358WS.xx.xx

xxxx: greep/poignée
xxxx: afwerking/finition

Brug mengkraan met draaibare uitloop sprong 25 cm en uittrekbare handdouche.
Vaste koppelingen: 20,3 cm !

Mélangeur pont avec bec mobile saillie 25 cm et douchette extractible.
Raccords fixes: 20,3 cm !

Categorie Catégorie		
A	864,00	864,00
B	908,00	908,00
C	1.177,00	1.177,00
D	1.234,00	1.234,00
E	1.515,00	1.515,00

Categorieën - Catégories: p. 332



Verplicht - Obligatoire:

Stopkraan met filter
Robinet d'arrêt avec filtre

950.5578.xx p. 342

NEW



950.3306.44.xx

xxxx: greep/poignée
xxxx: afwerking/finition

Tweegreepsmengkraan met draaibare uitloop sprong 19 cm.

Mélangeur avec bec mobile saillie 19 cm.

Categorie Catégorie	
A	440,00
B	463,00
C	543,00
D	570,00
E	773,00





Categorieën - Catégories: p. 332

950.3450.xx.xx

xxxx: greep/poignée
xxxx: afwerking/finition

Eéngreepsmengkraan met draaibare uitloop sprong 22,5 cm.

Mitigeur avec bec mobile saillie 22,5 cm.

Categorie Catégorie				
A	487,00	487,00	503,00	503,00
B	511,00	511,00	529,00	529,00
C	656,00	656,00	691,00	691,00
D	687,00	687,00	724,00	724,00
E	1.000,00	1.000,00	1.050,00	1.050,00





Categorieën - Catégories: p. 332

950.3450WS.xx.xx

xxxx: greep/poignée
xxxx: afwerking/finition

Eéngreepsmengkraan met draaibare uitloop sprong 22,5 cm en uittrekbare handdouche.

Mitigeur avec bec mobile saillie 22,5 cm et douchette extractible.

Categorie Catégorie				
A	651,00	651,00	666,00	666,00
B	683,00	683,00	699,00	699,00
C	883,00	883,00	916,00	916,00
D	924,00	924,00	959,00	959,00
E	1.343,00	1.343,00	1.394,00	1.394,00

Categorieën - Catégories: p. 332

Verplicht - Obligatoire:

Stopkraan met filter
Robinet d'arrêt avec filtre

950.5578.xx p. 342





950.3456.xx.xx

Eéngreepsmengkraan met draaibare uitloop sprong 21,5 cm.

xx.xx: greep/poignée
xx.xx: afwerking/finition

Mitigeur avec bec mobile saillie 21,5 cm.



Categorie Catégorie				
A	487,00	487,00	503,00	503,00
B	511,00	511,00	529,00	529,00
C	656,00	656,00	691,00	691,00
D	687,00	687,00	724,00	724,00
E	1.000,00	1.000,00	1.050,00	1.050,00

Categorieën - Catégories: p. 332



950.3456WS.xx.xx

Eéngreepsmengkraan met draaibare uitloop sprong 21,5 cm en uittrekbare handdouches.

xx.xx: greep/poignée
xx.xx: afwerking/finition

Mitigeur avec bec mobile saillie 21,5 cm et douchette extractible.



Categorie Catégorie				
A	651,00	651,00	666,00	666,00
B	683,00	683,00	699,00	699,00
C	883,00	883,00	916,00	916,00
D	924,00	924,00	959,00	959,00
E	1.343,00	1.343,00	1.394,00	1.394,00

Categorieën - Catégories: p. 332



Verplicht - Obligatoire:

Stopkraan met filter
Robinet d'arrêt avec filtre

950.5578.xx p. 342





950.3420.xx.xx

Eéngreepsmengkraan met draaibare uitloop sprong 23,5 cm en uittrekbare handdouches.

xx.xx: greep/poignée
xx.xx: afwerking/finition

Mitigeur avec bec mobile saillie 23,5 cm et douchette extractible.



Categorie Catégorie				
A	651,00	651,00	666,00	666,00
B	683,00	683,00	699,00	699,00
C	883,00	883,00	916,00	916,00
D	924,00	924,00	959,00	959,00
E	1.343,00	1.343,00	1.394,00	1.394,00

Categorieën - Catégories: p. 332



Verplicht - Obligatoire:

Stopkraan met filter
Robinet d'arrêt avec filtre

950.5578.xx p. 342

950.3430.29P.xx

Eéngreepsmengkraan met draaibare uitloop sprong 23,5 cm en uittrekbare handdouches. Steeds met hendel 29P.

xx.xx: greep/poignée
xx.xx: afwerking/finition

Mitigeur avec bec mobile saillie 23,5 cm et douchette extractible. Toujours avec poignée 29P.



Categorie Catégorie	
A	638,00
B	669,00
C	878,00
D	919,00
E	1.336,00

Categorieën - Catégories: p. 332



Verplicht - Obligatoire:

Stopkraan met filter
Robinet d'arrêt avec filtre

950.5578.xx p. 342



950.3479.xx.xx

xxx: greep/poignée
xx: afwerking/finition

Eéngreepsmengkraan met draaibare uitloop sprong 23,8 cm.

Mitigeur avec bec mobile saillie 23,8 cm.

Categorie Catégorie				
	75	76	76A	76B
A	580,00	580,00	603,00	603,00
B	609,00	609,00	633,00	633,00
C	790,00	790,00	815,00	815,00
D	828,00	828,00	853,00	853,00
E	1.202,00	1.202,00	1.225,00	1.225,00

Categorieën - Catégories: p. 332



950.3479WS.xx.xx

xxx: greep/poignée
xx: afwerking/finition

Eéngreepsmengkraan met draaibare uitloop sprong 23,8 cm en uittrekbare handdouche.

Mitigeur avec bec mobile saillie 23,8 cm et douchette extractible.

Categorie Catégorie				
	75	76	76A	76B
A	745,00	745,00	768,00	768,00
B	782,00	782,00	807,00	807,00
C	1.058,00	1.058,00	1.083,00	1.083,00
D	1.108,00	1.108,00	1.134,00	1.134,00
E	1.437,00	1.437,00	1.457,00	1.457,00

Categorieën - Catégories: p. 332



Verplicht - Obligatoire:
Stopkraan met filter
Robinet d'arrêt avec filtre

950.5578.xx p. 342



950.3411.xx.xx

xxx: greep/poignée
xx: afwerking/finition

Eéngreepsmengkraan met draaibare uitloop sprong 20,5 cm en uittrekbare handdouche.

Mitigeur avec bec mobile saillie 20,5 cm et douchette extractible.

Categorie Catégorie				
	75	76	76A	76B
CR	578,00	578,00	601,00	601,00
NL	607,00	607,00	631,00	631,00
NS	780,00	780,00	810,00	810,00
GB	780,00	780,00	810,00	810,00

Categorieën - Catégories: p. 332



Verplicht - Obligatoire:
Stopkraan met filter
Robinet d'arrêt avec filtre

950.5578.xx p. 342

2 x



950.5578.xx

xx: afwerking/finition

Stopkraan met filter. Per paar.

Robinet d'arrêt avec filtre. Par paire.

Categorie	A	Catégorie	93,00
Categorie	B	Catégorie	97,00
Categorie	C	Catégorie	129,00
Categorie	D	Catégorie	136,00
Categorie	E	Catégorie	167,00

Categorieën - Catégories: p. 332

Voor het goed functioneren van de handdouche MOET u een stopkraan met filter plaatsen aan de toevoer van het warm en koud water.

Pour un bon fonctionnement de la douchette il est OBLIGATOIRE de placer un robinet d'arrêt à filtre sur les conduites d'eau froide et d'eau chaude.



950.2506.01.xx

xxx: greep/poignée
xx: afwerking/finition

Tweegreepsmengkraan met draaibare uitloop sprong 19 cm.

Mélangeur avec bec mobile saillie 19 cm.

Categorie Catégorie	
	01
A	320,00
B	336,00
C	378,00
D	396,00
E	570,00

Categorieën - Catégories: p. 332



950.2505.01.xx

xxx: greep/poignée
xx: afwerking/finition

Wandmengkraan met draaibare uitloop sprong 18 cm.

Mélangeur mural avec bec mobile saillie 18 cm.

Categorie Catégorie	
	01
A	270,00
B	283,00
C	366,00
D	383,00
E	527,00

Categorieën - Catégories: p. 332



950.2546.01.xx

xxx: greep/poignée
xx: afwerking/finition

Enkel muurdienstkraantje met vaste uitloop sprong 11,5 cm.

Robinet mural simple service avec bec fixe saillie 11,5 cm.

Categorie Catégorie	
	01
A	86,00
B	90,00
C	131,00
D	137,00
E	172,00

Categorieën - Catégories: p. 332



Live

Bad in duroxiet - Baignoire en duroxite

NL Het vrijstaande bad Live combineert een trendy vorm met optimaal comfort. Een verademing voor elke design badkamer. Hier hoeft u niet te kiezen uit een paar standaardkleuren. Kies zelf uw favoriete RAL kleur en bepaal of de afwerking blinkend of mat moet zijn. De elegante ronde overloop kan afgewerkt worden in 21 verschillende tinten om deze af te stemmen met uw kraanwerk.

Het bad is in Duroxiet: een hightech kunstmarmer met een gelcoat toplaag. Dit materiaal heeft uitstekende isolerende eigenschappen en een hoge duurzaamheid. Het materiaal voelt aangenaam aan en is zeer eenvoudig te onderhouden.

Live staat voor zalig relaxen in het ergonomisch weldoordacht bad terwijl het water lekker lang warm blijft.

FR La baignoire en pose libre Live allie tendance et confort optimal, un nouveau souffle pour toute salle de bain design. Vous pensez aux couleurs traditionnelles pour la finition intérieure et/ou extérieure de la baignoire? Nous vous suggérons mieux encore, optez pour votre couleur RAL favorite, brillante ou matte. La bague ronde du trop-plein est quant à elle disponible dans 21 teintes différentes pour la combiner au mieux à votre robinetterie. Cette baignoire est en Duroxite, un marbre de synthèse high tech avec une couche supérieure en gelcoat. Ce matériau composite d'une solidité indéniable est doté d'excellentes caractéristiques isolantes, est très aisé à l'entretien et extrêmement doux au toucher.

Live est synonyme de source de relaxation dans une baignoire au concept réfléchi et ergonomique, un pure moment de détente plongé dans une douce chaleur.

Live

168 x 82,5 x H: 54,5 cm

**Beschikbare afwerkingen van de plug en overloop:
Finitions disponibles pour la soupape et le trop-plein:**
Afwerkingen CATEGORIE - A - Finitions CATEGORIE

 Chroom **CR** Chromé

Afwerkingen CATEGORIE - B - Finitions CATEGORIE

 Blinkend Nikkel (*) **NL** (*) Nickel Brillant
 Oud Messing (*) **OG** (*) Laiton Vieilli
 Blinkend Messing (*) **OL** (*) Laiton Brillant
 Geborsteld Messing (*) **OS** (*) Laiton Brossé

Afwerkingen CATEGORIE - C - Finitions CATEGORIE

 Antiek goud **AG** Or antique
 Licht brons **BZ** Bronze clair
 Geborsteld Chroom **CB** Chromé Brossé
 Verguld **GB** Doré
 Engels goud **GF** Or Anglais
 Geborsteld nikkel (*) **NS** (*) Nickel brossé
 Koper **RA** Cuivre
 Tuscan brass (*) **TB** (*) Tuscan brass
 Mat zwart **CLN** Noir mat
 Mat wit **CLB** Blanc mat

Afwerkingen CATEGORIE - D - Finitions CATEGORIE

 Geborsteld donker Brons **DBM** Bronze foncé brossé
 Oud staal **FV** Fer ancien
 Geborsteld zwart nikkel **NKN** Nickel noir brossé
 Donker Brons **DB** Bronze foncé

Afwerkingen CATEGORIE - E - Finitions CATEGORIE

 24k goud **GO** Or 24k
 24k rose goud **RG** Or rose 24k

 (*) Afwerkingen verkleuren met verloop van tijd
 Finitions s'altérant dans le temps

Bad in duroxiet met centrale afvoer zonder vlak voor kraanwerk.

Baignoire en duroxite avec vidage central sans plage pour robinetterie.

Wit - Blanc
120.16000.20.xx Blinkend Wit - Blanc Brillant **3.295,00**
120.16000.20M.xx Mat Wit - Blanc Mat **3.295,00**
Kleuren - Couleurs

 Afwerking van de buitenkant in RAL kleur naar keuze:
 Finition extérieure en couleur RAL au choix:

120.16000.RAL.xx RAL Blinkend - RAL Brillant **3.780,00**
120.16000.RALM.xx RAL Mat - RAL Mat **3.780,00**

xx : afwerking van de overloop

xx : finition du trop-plein

Universele plug 6/4" met overloop. Bediening door drukstop.

Soupape 6/4" universeel avec trop-plein. Ouverture par bouton poussoir.

160.5552.xx	Categorie A	Catégorie	56,00
	Categorie B	Catégorie	84,00
	Categorie C	Catégorie	104,00
	Categorie D	Catégorie	109,00
	Categorie E	Catégorie	144,00



Reukafsnijder voor bad 6/4" met flexibel 34 - 90 cm en uitgang dia. 50/40 mm.

Siphon pour bain 6/4" et flexible 34 - 90 cm de sortie dia. 50/40 mm.

160.92021 **28,00**

Livingston Liquid Metal

NEW

Bad in acryl met centrale afvoer zonder vlak voor kraanwerk. Badafvoer clic-clac met verchromde afwerkingsset inbegrepen.

Baignoire en acryl avec vidage central sans plage pour robinetterie. Vidage clic-clac avec set de finition chromé compris.

620.25400.xx

2.405,00

xx : code afwerking Liquid Metal
xx : code finition Liquid Metal

178 x 80 x H: 54 cm

Liquid metal colors:

Liquid Silver
LSLiquid Copper
LCLiquid Rose Gold
LRGLiquid Gold
LG

Reukafsnijder voor bad 6/4" met flexibel 34 - 90 cm en uitgang dia. 50/40 mm.

Siphon pour bain 6/4" et flexible 34 - 90 cm de sortie dia. 50/40 mm.

160.92020

28,00

Livingston



178 x 80 x H: 58 cm

Bad in acryl met centrale afvoer zonder vlak voor kraanwerk.
Badafvoer clic-clac met verchroomde afwerkingsset inbegrepen.

Baignoire en acryl avec vidage central sans plage pour robinetterie.
Vidage clic-clac avec set de finition chromé compris.

620.25400

Wit - Blanc

1.830,00

Reukafsnijder voor bad 6/4" met flexibel 34 - 90 cm en uitgang dia. 50/40 mm.

Siphon pour bain 6/4" et flexible 34 - 90 cm de sortie dia. 50/40 mm.

160.92020



28,00

Halton



Compatibel met inloopsystemen via overloop
Compatible avec systèmes de remplissage par le trop-plein

177,5 x 80,5 x H: 61 cm

Bad in acryl met centrale afvoer zonder vlak voor kraanwerk.
Badafvoer clic-clac met verchroomde afwerkingsset inbegrepen.

Baignoire en acryl avec vidage central sans plage pour robinetterie.
Vidage clic-clac avec set de finition chromé compris.

620.15100

Wit - Blanc

1.590,00

Reukafsnijder voor bad 6/4" met flexibel 34 - 90 cm en uitgang dia. 50/40 mm.

Siphon pour bain 6/4" et flexible 34 - 90 cm de sortie dia. 50/40 mm.

160.92020



28,00

Darlington



Compatibel met inloopsystemen via overloop
Compatible avec systèmes de remplissage par le trop-plein

180 x 86 x H: 60 cm

Bad in acryl met centrale afvoer zonder vlak voor kraanwerk.
Badafvoer clic-clac met verchroomde afwerkingsset inbegrepen.

Baignoire en acryl avec vidage central sans plage pour robinetterie.
Vidage clic-clac avec set de finition chromé compris.

620.15300

Wit - Blanc

1.790,00

Reukafsnijder voor bad 6/4" met flexibel 34 - 90 cm en uitgang dia. 50/40 mm.

Siphon pour bain 6/4" et flexible 34 - 90 cm de sortie dia. 50/40 mm.

160.92020



28,00

Cardiff



Voor plaatsing tegen de wand - Pour pose murale

170 x 78 x H: 60 cm

Bad in acryl voor plaatsing tegen de wand, met centrale afvoer en vlak voor kraanwerk.
Badafvoer clic-clac met verchroomde afwerkingsset inbegrepen.

Baignoire en acryl pour pose murale, avec vidage central et plage pour robinetterie.
Vidage clic-clac avec set de finition chromé compris.

620.25600

Wit - Blanc

1.695,00

Reukafsnijder voor bad 6/4" met flexibel 34 - 90 cm en uitgang dia. 50/40 mm.

Siphon pour bain 6/4" et flexible 34 - 90 cm de sortie dia. 50/40 mm.

160.92020



28,00

Tenby



165 x 72 x H: 58 cm

Bad in acryl met centrale afvoer zonder vlak voor kraanwerk.
Badafvoer clic-clac met verchroomde afwerkingsset inbegrepen.

Baignoire en acryl avec vidage central sans plage pour robinetterie.
Vidage clic-clac avec set de finition chromé compris.

620.25100

Wit - Blanc

1.815,00

Reukafsnijder voor bad 6/4" met flexibel 34 - 90 cm en uitgang dia. 50/40 mm.

Siphon pour bain 6/4" et flexible 34 - 90 cm de sortie dia. 50/40 mm.

160.92020



28,00

Tenby Black & White



165 x 72 x H: 58 cm

Bad in acryl met centrale afvoer zonder vlak voor kraanwerk.
Badafvoer clic-clac met verchroomde afwerkingsset inbegrepen.

Baignoire en acryl avec vidage central sans plage pour robinetterie.
Vidage clic-clac avec set de finition chromé compris.

620.25100.23

Black & White (*)

2.300,00

(*) Binnenkant wit - Buitenkant zwart.

(*) Intérieur blanc - Extérieur noir

Reukafsnijder voor bad 6/4" met flexibel 34 - 90 cm en uitgang dia. 50/40 mm.

Siphon pour bain 6/4" et flexible 34 - 90 cm de sortie dia. 50/40 mm.

160.92020



28,00

Everton



179 x 82 x H: 63 cm

Bad in acryl met centrale afvoer zonder vlak voor kraanwerk.
Badafvoer clic-clac met verchroomde afwerkingsset inbegrepen.

Baignoire en acryl avec vidage central sans plage pour robinetterie.
Vidage clic-clac avec set de finition chromé compris.

620.25300 Wit - Blanc **2.020,00**

Reukafsnijder voor bad 6/4" met flexibel 34 - 90 cm en uitgang dia. 50/40 mm.

Siphon pour bain 6/4" et flexible 34 - 90 cm de sortie dia. 50/40 mm.

160.92020 **28,00**



UpTown



170 x 80 x H: 58 cm

Bad in acryl met centrale afvoer zonder vlak voor kraanwerk.
Badafvoer clic-clac met verchroomde afwerkingsset inbegrepen.

Baignoire en acryl avec vidage central sans plage pour robinetterie.
Vidage clic-clac avec set de finition chromé compris.

620.25120 Wit - Blanc **1.675,00**

Reukafsnijder voor bad 6/4" met flexibel 34 - 90 cm en uitgang dia. 50/40 mm.

Siphon pour bain 6/4" et flexible 34 - 90 cm de sortie dia. 50/40 mm.

160.92020 **28,00**



Gaia



2 formaten - 2 dimensions

Bad in acryl voor plaatsing tegen de wand, met centrale afvoer en vlak voor kraanwerk.
Badafvoer clic-clac met verchroomde afwerkingsset inbegrepen.

Baignoire en acryl pour pose murale, avec vidage central et plage pour robinetterie.
Vidage clic-clac avec set de finition chromé compris.

170 x 75 x H: 59 cm **620.25370** Wit - Blanc **1.675,00**

180 x 80 x H: 59 cm **620.25380** Wit - Blanc **1.695,00**

Reukafsnijder voor bad 6/4" met flexibel 34 - 90 cm en uitgang dia. 50/40 mm.

Siphon pour bain 6/4" et flexible 34 - 90 cm de sortie dia. 50/40 mm.

160.92020 **28,00**



Bestellingen • Commandes

Per email
Par mail

orders@aquaprestige.com

Per fax
Par fax

+32 2 673 05 11

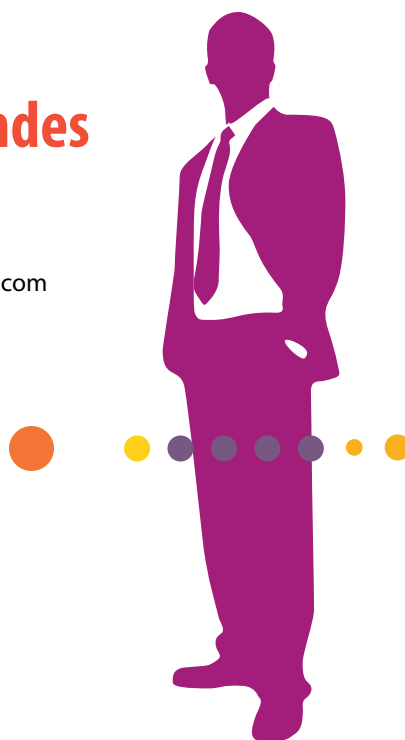

Leveringen • Livraisons

De transportkosten zijn afhankelijk van het netto bedrag van de bestelling.
De transportkosten zijn afhankelijk van de bestemming.
De transportkosten zijn afhankelijk van het transportvolume en gewicht.

Op aanvraag geven we de transportkosten door na bestelling.

Voor Zwitserland en niet Europese landen zijn de inklaring- en bankkosten ten koste van de klant.

Le prix du transport est fonction du montant net de la commande.
Le prix du transport varie en fonction de la destination.
Le prix du transport varie en fonction du poids/volume.

Sur demande, tout prix de transport peut vous être communiqué à la commande.

Pour la Suisse et les pays non européens, les frais de dédouanement et les frais bancaires seront également à charge du client.

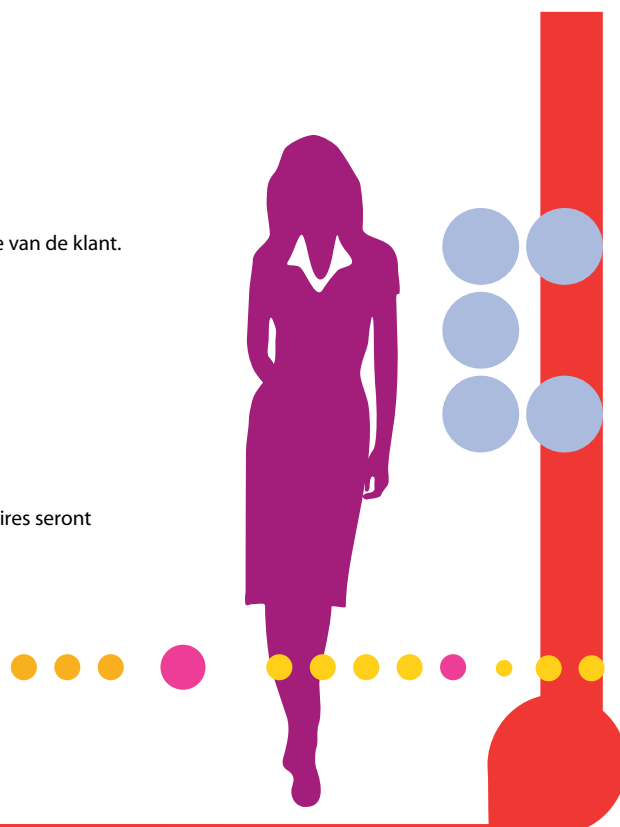

Waarborg

Het volledige gamma is 2 jaar gewaarborgd tegen alle productie en zichtbare fouten onder voorbehoud van een plaatsing door een vakman, volgens onze instructies en de naleving van de normen in voege. Onze waarborg betreft enkel de vervanging of herstelling van de stukken die als defect werden erkend. De waarborg dekt geen verplaatsingskosten noch eventuele berokkende schade. De duur van de waarborg wordt bepaald door de factuurdatum.

Indien er toch een defect is, gelieve ons onmiddellijk in te lichten samen met een beschrijving volledige van de schade. Transportschade (door ons uitgevoerd transport) moet ons onmiddellijk worden gemeld. Indien het gebrek pas na 6 maanden gemeld wordt zal u zelf moeten bewijzen dat het gebrek reeds bij de levering aanwezig was. Elk geplaatst product zal aanzien worden als aanvaard.

De marmeren en stenen tabletten moeten altijd bij aankomst gecontroleerd worden door de groothandel. Na deze controle vervalt alle garantie op de tabletten.

De garantie is niet van toepassing wanneer een product/onderdeel defect is ten gevolge van slijtage. D.w.z. dat service onderdelen/slijtage onderdelen, zoals bijv. thermostatisch binnenwerk, keramische schijf, o-ringen, enzovoort, niet onder de garantie vallen.

De garantie zal enkel en alleen van kracht zijn indien het (de) product(en) geïnstalleerd, onderhouden en gebruikt wordt(den) in overeenstemming met onze instructies/handleiding en advies. D.w.z. dat opzettelijke beschadiging, schade die is ontstaan tijdens stockage of installatie, schade die te wijten is aan slecht onderhoud, schade die te wijten is aan vervuiling en/of verkalking, schade door het gebruik van ongepaste schoonmaakmiddelen, schade door het aanpassen van het product, waterschade, schade door het toevoegen/aanpassen van andere producten dan producten van Aqua Prestige, schade door weersomstandigheden (vorstschade, mosvorming, hitte, enz.), uw garantie met onmiddellijke ingang zal vervallen.

Verder zijn de algemene verkoopvoorwaarden van Aqua Prestige van toepassing op alle aanbiedingen, offertes, verkopen en overeenkomsten. Door aanvaarding van de orderbevestiging van Aqua Prestige verklaart de klant zich akkoord hiermee en verzaakt hij aan de toepassing van zijn eigen algemene (inkoop)voorwaarden.

Garanties

L'ensemble de la gamme est garanti 2 ans contre tous vices de fabrication et défauts d'aspect, et ce sous réserves d'être installé par un professionnel, suivant nos instructions et aux normes en vigueur. Notre garantie est limitée à la remise en état ou au remplacement des pièces reconnues défectueuses. La garantie ne couvre aucun frais de déplacement ni dégâts éventuels. La durée de la garantie est déterminée par la date de facture.

En cas de problème, il est impératif de nous prévenir immédiatement en précisant exactement les dégâts constatés. Les dégâts de transport (transport effectué par nos soins) doivent être signalés tout de suite auprès de nos services. Si la constatation est faite plus de six mois après la livraison, le consommateur est tenu de prouver l'existence de la non-conformité au moment de la livraison. Tout produit installé sera considérée comme acceptée.

Les tablettes en marbre et en pierre doivent être contrôlées par le grossiste à leur arrivée. Après ce contrôle, les tablettes ne seront plus sous garantie.

La garantie n'est pas d'application si le produit est défectueux suite à une usure normale. Les pièces détachées, pièces à remplacer suite à une usure d'utilisation normale, telles que cartouches céramiques, cartouches thermostatiques, joints... ne seront pas remplacées sous garantie.

La garantie sera uniquement d'application si les produits sont installés, entretenus et utilisés conformément à nos instructions, notices de montage et conseils. La garantie prendra fin sans délai en cas de tout dommage volontaire, dégâts encourus lors du stockage, de l'installation, dégâts dus à un mauvais entretien, dégâts dus à des saletés et/ou des résidus de calcaire, dégâts dus à l'utilisation de produits d'entretien inappropriés, dommages dus à des dégâts des eaux, dégâts dus à toute modification de l'article, dégâts dus au rajout ou à la modification de l'article avec d'autres produits d'Aqua Prestige ou autres que celui concerné, dégâts suite à des conditions climatiques (gel, moisissure, chaleur,...).

Les conditions générales de vente d'Aqua Prestige seront d'application sur toute offre, devis, vente et contrat. Par l'acceptation de toute confirmation de commande d'Aqua Prestige, le client marque son accord avec ces conditions générales et renonce à l'application de ses propres conditions générales (de vente).



AQUA PRESTIGE



AQUA PRESTIGE

Aqua Prestige
Schaarbeeklei 481
1800 Vilvoorde
Belgium

Tel +32 2 673 12 25
info@aquaprestige.be

www.aquaprestige.be