

The Kermit logo consists of the word "KERMI" in a bold, sans-serif font, with a curved line arching over the letters.

Душевые кабины

Цены и
техническая
информация
I/2019





TUSCA

Aus Liebe zum Duschen. Kermit.

Новинки по душевым кабинам I/2019

Цены Действительны с 01.01.2019

+ 3,22 % Цены округлены до целых Евро.

Новинки			Страница
PEGA	Очаровательная красавица. Новая коллекция с маятниковыми и раздвижными дверями без нижнего профиля.		228-285
RAYA	Стройная в новом блеске. Серебристый матовый в сочетании с благородным хромом.		286-329
LIGA	Сейчас все двери для Вас открыты. Новые серийные размеры по высоте у ШТОРОК НА ВАННУ.		330-373 376-377
TUSCA	Чувственная гибкая. Эргономичная ручка в горизонтальном положении без дополнительных оплаты. Настенные петли фиксированной панели / боковой стенки внутри или снаружи по выбору без дополнительной оплаты.		210-213

Новинки			Страница
NICA	Совершенная раздвижная дверь. Новые серийные модели в коллекциях WALK-IN и ШТОРОК НА ВАННУ.		30-31 384-385

Снятие с производства.

Доступны к заказу до 31.12.2019

Страница

ATEA

20-21

СОДЕРЖАНИЕ







Kermit Информация о запасных
деталях к душевым кабинам
находится в отдельном
каталоге.





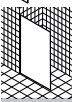

Информация о душевых кабинах	Обзор программ	2 - 9
	Замер и монтаж	10 - 13
	Секторные кабины. Радиус поддона	14 - 15
	Защита от брызг	16 - 17
	Уход и обслуживание	18 - 19
Снятие с производства	ATEA	20 - 21
WALK-IN	WALK-IN XC	22 - 27
	WALK-IN серийные модели PASA / PASA XP / FILIA / FILIA XP / NICA / PEGA / LIGA	28 - 55
ПЕТЛИ	PASA	56 - 105
	PASA XP	106 - 153
	FILIA	154 - 181
	FILIA XP	182 - 209
	TUSCA	210 - 213
ПРОФИЛЬ	NICA	214 - 227
	PEGA	228 - 285
	RAYA	286 - 329
	LIGA	330 - 373
ШТОРКИ НА ВАННУ	ШТОРКИ НА ВАННУ СЕРИЙНЫЕ МОДЕЛИ PASA XP / NICA / PEGA / LIGA	374 - 385
KermitEXTRA	Ручки	386 - 393
	Стёкла с пескоструйной поверхностью	394 - 405
	Стёкла с зеркальной поверхностью	406 - 409
	Поверхности	410 - 413
	Специальные решения	414 - 425
Стёкла / поверхности	Обзор стекол / поверхностей	426 - 427
	Стёкла	428

WALK-IN

Обзор программ

WALK-IN Wall			WALK-IN XC	PASA	PASA XP	FILIA	FILIA XP	NICA	PEGA	LIGA
Все размеры приведены в мм.										
		толщина стекла	10	8	8	8	6	6	6	5
	Wall маятниковая-складывающая	макс. ширина	-	-	-	-	-	-	-	1210
	Wall раздвижная	макс. ширина до высоты 2000	-	-	-	-	-	1450	-	-
		макс. ширина до высоты 2200	-	-	-	-	-	1250	-	-
	Wall	макс. ширина до высоты 1450	-	2000	2000	2000	1800	-	1800	1600
		макс. ширина до высоты 2000	1250	1450	1450	1450	1450	-	1450	1250
		макс. ширина высота 2001 - 2200	1250	1450	1450	-	-	-	1450	-
	Фиксированная панель	макс. ширина	-	600*	600*	600*	-	-	-	-
	Фиксированная панель	макс. ширина	-	617*	617*	617*	-	-	-	-
	Подвижная створка	макс. ширина	-	-	724 / 524	по запросу	725 / 525	-	700	700

* с Walk-In XB фиксированная панель

WALK-IN Free			WALK-IN XC	PASA	PASA XP	FILIA	FILIA XP	NICA	PEGA	LIGA
Все размеры приведены в мм.										
		толщина стекла	10	8	8	8	6	6	6	5
	Free	макс. ширина до высоты 2000	-	-	-	-	-	-	-	-
		макс. ширина высота 2001 - 2200	-	-	-	-	-	-	-	-
	Фиксированная панель	макс. ширина	-	-	-	-	-	-	-	-
	Фиксированная панель	макс. ширина	-	-	-	-	-	-	-	-
	Боковая стенка	макс. ширина	-	-	-	-	-	-	-	-

ПЕТЛИ

Обзор программ

Дверь			PASA	PASA XP	FILIA	FILIA XP	TUSCA
Маятниковая дверь		1-створчатая маятниковая дверь	●		●		●
		1-створчатая маятниковая дверь и фиксированная панель	●		●		
		1-створчатая маятниковая дверь и укороченная фиксированная панель	●				
		1-створчатая маятниковая дверь с фиксированной панелью	●	●	●	●	●
		1-створчатая маятниковая дверь с фиксированными панелями	●	●		●	
		Маятниковая дверь	●		●		●
		Маятниковая дверь с фиксированной панелью	●				
		Маятниковая дверь с фиксированными панелями	●	●			
Распашная дверь		Распашная дверь с фиксированной панелью					



Дверь и боковая стенка			PASA	PASA XP	FILIA	FILIA XP	TUSCA
Маятниковая дверь		1-створчатая маятниковая дверь и боковая стенка	●		●		●
		1-створчатая маятниковая дверь, фиксированная панель и боковая стенка	●				
		1-створчатая маятниковая дверь, фиксированная панель и боковая стенка	●	●			
		1-створчатая маятниковая дверь с фиксированной панелью и боковая стенка	●	●	●	●	●
		1-створчатая маятниковая дверь с фиксированными панелями и боковая стенка	●	●		●	
		2-створчатая маятниковая дверь и боковая стенка	●		●		
		Маятниковая дверь с фиксированными панелями и боковая стенка		●			
Распашная дверь		Распашная дверь с фиксированной панелью и боковая стенка					

ПЕТЛИ

Обзор программ

Дверь и укороченная боковая стенка			PASA	PASA XP	FILIA	FILIA XP	TUSCA
							
Маятниковая дверь	 1-створчатая маятниковая дверь и боковая стенка		●		●		●
	 1-створчатая маятниковая дверь, фиксированная панель и боковая стенка		●				
	 1-створчатая маятниковая дверь, фиксированная панель и боковая стенка						●
	 1-створчатая маятниковая дверь с фиксированной панелью и боковая стенка		●	●	●	●	
	 1-створчатая маятниковая дверь с фиксированными панелями и боковая стенка					●	

Кабина с угловым входом - секция			PASA	PASA XP	FILIA	FILIA XP	TUSCA
Маятниковая дверь	 Кабина с угловым входом (маятниковые двери с фиксированными панелями)		●	●	●	●	●
Распашная дверь	 Кабина с угловым входом (распашные двери с фиксированными панелями)						



















Секторные кабины			PASA	PASA XP	FILIA	FILIA XP	TUSCA
Маятниковая дверь	 Душевая кабина в форме четверти круга (маятниковые двери с фиксированными панелями)		●	●	●	●	
Распашная дверь	 Душевая кабина в форме четверти круга (распашная дверь с фиксированными панелями)		●	●			
	 Душевая кабина в форме четверти круга (распашные двери с фиксированными панелями)						

Пятиугольные кабины			PASA	PASA XP	FILIA	FILIA XP	TUSCA
Маятниковая дверь	 Пятиугольная душевая кабина (маятниковая дверь с фиксированными панелями)		●	●			
	 Пятиугольная душевая кабина (маятниковые двери с фиксированными панелями)		●	●			

Душевая кабина в форме полукруга			PASA	PASA XP	FILIA	FILIA XP	TUSCA
Маятниковая дверь	 Душевая кабина в форме полукруга (маятниковые двери с фиксированными панелями)			●			

ПРОФИЛЬ









Обзор программ

дверь			NICA	PEGA	RAYA	LIGA
Маятниковая складывающаяся дверь		Маятниковая складывающаяся дверь				●
		Маятниковая складывающаяся дверь и фиксированная панель				
		Маятниковая складывающаяся дверь 4-створчатая				●
Маятниковая дверь		1-створчатая маятниковая дверь		●	●	●
		1-створчатая маятниковая дверь и фиксированная панель		●	●	
		1-створчатая маятниковая дверь с фиксированной панелью		●	●	●
		1-створчатая маятниковая дверь с фиксированными панелями		●	●	
		Маятниковая дверь		●	●	●
		Маятниковая дверь с фиксированной панелью		●	●	
		Маятниковая дверь с фиксированными панелями		●	●	
Распашная дверь		Распашная дверь со смещенным центром вращения				
		Распашная дверь и фиксированная панель				
		Распашная дверь с фиксированной панелью				●
Раздвижная дверь		2-створчатая раздвижная дверь с фиксированной панелью				
		Раздвижная дверь (без нижнего профиля) с фиксированной панелью	●	●		●
		3-створчатая раздвижная дверь				
		Трехстворчатая раздвижная дверь с фиксированной панелью				
		2-створчатая раздвижная дверь без нижнего профиля с фиксированными панелями		●		●

ПРОФИЛЬ





Обзор программ





Боковая стенка		NICA	PEGA	RAYA	LIGA
Боковая стенка	 Боковая стенка	●	●	●	●
	 Открывающаяся боковая стенка			●	
	 Разделенная открывающаяся боковая стенка				
Боковая стенка Кабины с боковой укороченной стенкой	 Укороченная боковая стенка на ванне		●	●	●
	 Укороченная боковая стенка рядом с ванной		●		
	 Укороченная открывающаяся боковая стенка рядом с ванной				

Угловой вход - секция		NICA	PEGA	RAYA	LIGA
Маятниковая складывающаяся дверь	 Кабина с угловым входом (маятниковые складывающиеся двери)				●
	 Кабина с угловым входом (маятниковые складывающиеся двери с фиксированной панелью)				
Маятниковая дверь	 Кабина с угловым входом (маятниковые двери)		●	●	●
	 Кабина с угловым входом (маятниковые двери с фиксированными панелями)		●	●	●
Распашная дверь	 Кабина с угловым входом (распашные двери с фиксированными панелями)				●
Складывающаяся дверь	 Кабина с угловым входом (складывающаяся дверь)				
Раздвижная дверь	 Кабина с угловым входом (раздвижные двери)				
	 Кабина с угловым входом без нижнего профиля (раздвижные двери)	●	●		●
	 Кабина с угловым входом из 3 элементов (раздвижные двери)				

ПРОФИЛЬ

Обзор программ















Секторные кабины			NICA	PEGA	RAYA	LIGA
Маятниковая дверь		Душевая кабина в форме четверти круга (маятниковые двери с фиксированными панелями)		●	●	●
Распашная дверь		Душевая кабина в форме четверти круга (распашная дверь с фиксированными панелями)				
		Душевая кабина в форме четверти круга (распашные двери с фиксированными панелями)				●
Раздвижная дверь		Душевая кабина в форме четверти круга (раздвижные двери)				
		Душевая кабина в форме четверти круга без нижнего профиля (раздвижные двери)				●

Пятиугольные кабины			NICA	PEGA	RAYA	LIGA
Маятниковая складывающаяся дверь		Пятиугольная душевая кабина (маятниковые складывающиеся двери)				
Маятниковая дверь		Пятиугольная душевая кабина (маятниковые двери с фиксиров. панелью)		●		
		Пятиугольная душевая кабина (маятниковые двери с фиксированными панелями)		●		
Распашная дверь		Пятиугольная душевая кабина (подвесная дверь с фиксированными панелями)				

Душевая кабина в форме полукруга			NICA	PEGA	RAYA	LIGA
Маятниковая дверь		Душевая кабина в форме полукруга (маятниковые двери с фиксированными панелями)			●	

ШТОРКИ НА ВАННУ

Обзор программ

			PASA XP	NICA	PEGA	LIGA
Складывающаяся		Шторка на ванну со складывающимися створками (3 элемента)				
		Шторка на ванну со складывающимися створками (3 элемента)				
		Шторка на ванну со складывающимися створками (3 элемента)				
		Шторка на ванну со складывающимися створками (2 и 1 элемент)				
		Шторка на ванну со складывающимися створками (2 элемента)				
		Шторка на ванну со складывающимися створками (2 элемента)				
		Шторка на ванну со складывающимися створками (2 элемента)				●
Маятниковая		Маятниковая створка			●	
		Маятниковая створка с фиксированной панелью	●		●	
Распашная		Распашная створка с фиксированной панелью			●	
Раздвижная		2-створчатая раздвижная шторка с фиксированной панелью				
		2-створчатая раздвижная шторка с фиксированной панелью		●		
		3-створчатая раздвижная шторка				
Боковая стенка		Боковая стенка	●		●	●
		Неподвижный сегмент			●	

ДУШЕВЫЕ КАБИНЫ

Замер



На душевом поддоне / облицованном полу

Пример:

Liqa распашная дверь с фиксированной панелью и боковая стенка

Всегда точно указывайте размеры:

Расстояние от наружной кромки поддона WE до стены

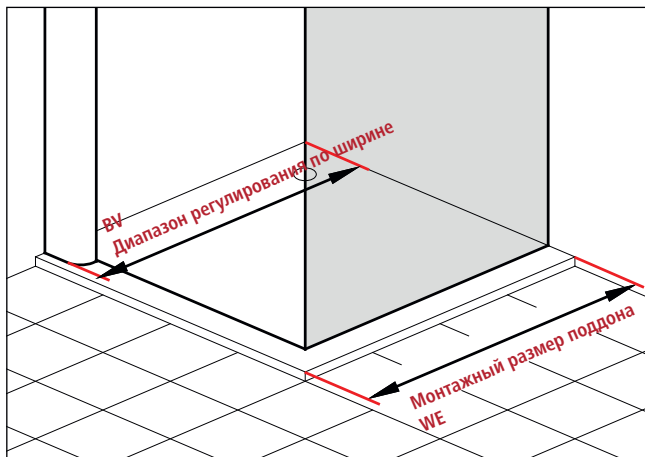

WE = расстояние от стены до наружной кромки поддона / облицованного пола (размер поддона)

BV = внешний край душевой кабины (настенный профиль и порожек) до стены

10 мм от края поддона / облицованного пола = крайнее положение кабины

25 мм от края поддона / облицованного пола = наружная кромка стекла

Вы получите:

Габаритные размеры кабины на 10 мм меньше размеров поддона / по полу.

Диапазон регулирования по ширине позволяет компенсировать неровности стен по вертикали.

Точный диапазон регулирования по ширине (BV) при индивидуальном заказе Вы найдете в соответствующей таблице "Индивидуальный заказ".

ДУШЕВЫЕ КАБИНЫ

Замер



Установка без поддона / Установка на пол

Пример:

Liga распашная дверь с фиксированной панелью и боковая стенка

Всегда точно указывайте размеры:

расстояние от наружной кромки поддона GAK до стены

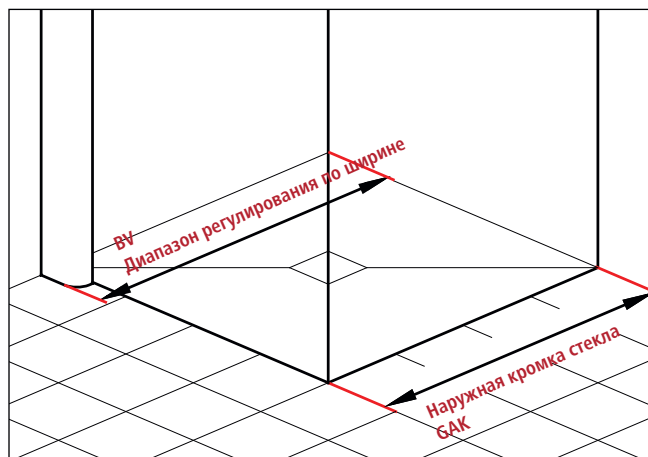

GAK = наружная кромка стекла до стены

BV = внешний край душевой кабины (настенный профиль и порожек) до стены

Вы получите:

Указанные Вами размеры соответствуют размерам кабины по наружной кромке стекла.

Диапазон регулирования по ширине позволяет компенсировать неровности стен по вертикали.

Точный диапазон регулирования по ширине (BV) при индивидуальном заказе Вы найдете в соответствующей таблице "Индивидуальный заказ".

Обращаем Ваше внимание на то, что:

Душевые кабины KERMI предназначены для установки на душевых поддонах. При ином их использовании необходимо обеспечить наличие соответствующей душевой зоны (герметичный пол, сток, ...).

При монтаже на полу, имеющем швы, заказчику следует обеспечить наличие герметичной водонепроницаемой расшивки.

При монтаже душевой кабины без порожка или без установки стеклянных элементов на полу (поддоне) возможно попадание воды за пределы зоны душевой кабины.

Внешний вид и конструкция определяют также и функциональность.

Более высокая цена не означает автоматически более высокую герметичность.

Монтаж на душевом поддоне или на облицованном полу, см. стр. 12-13.

ДУШЕВЫЕ КАБИНЫ

УСТАНОВКА БЕЗ ПОДДОНА/ УСТАНОВКА НА ПОЛУ

1. Неподвижные стеклянные элементы (фиксированные панели, боковые стенки, ...)

рекомендуется устанавливать приблизительно на расстоянии 5 мм до или после шва плитки. Pasa XR и полукруглая кабина Pasa - установка на расстоянии 5 мм только внутри плиточного шва.

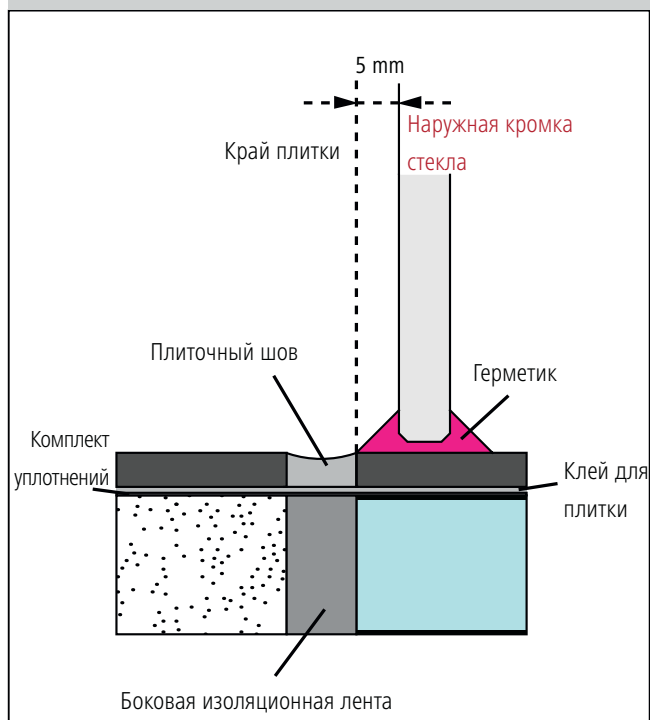

2. Подвижные стеклянные элементы (дверная створка)

Аналогично пункту 1 или непосредственно над швом.

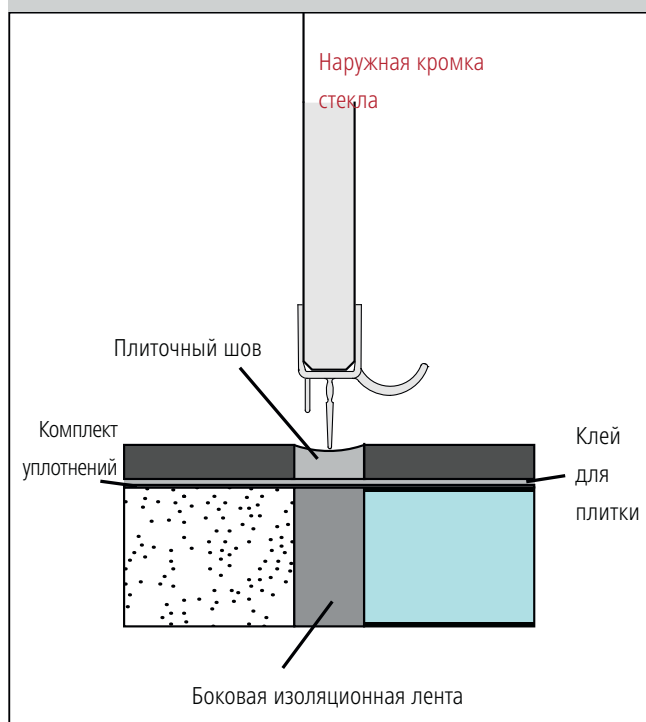

3. Неподвижные стеклянные элементы (фиксированные панели, боковые стенки, ...)

При установке трапа Line Board со стороны стены рядом со швом

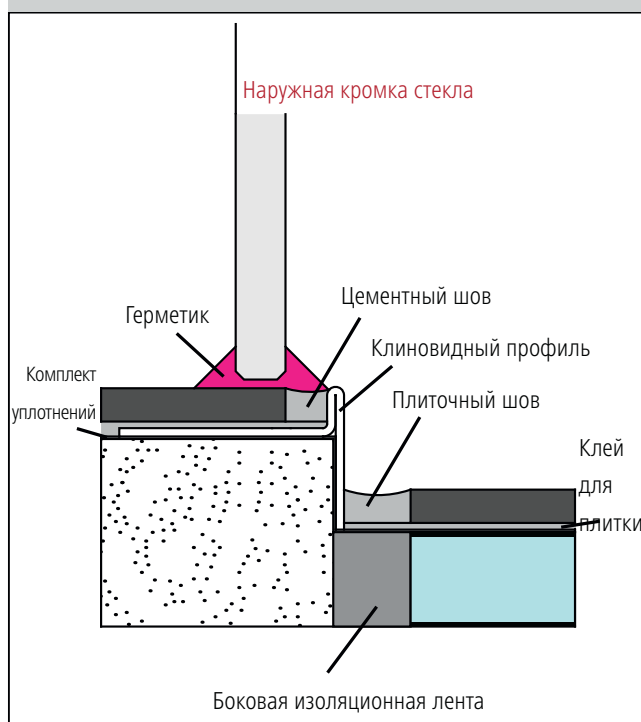

ДУШЕВАЯ КАБИНА В ФОРМЕ ЧЕТВЕРТИ КРУГА

Как определить радиус поддона

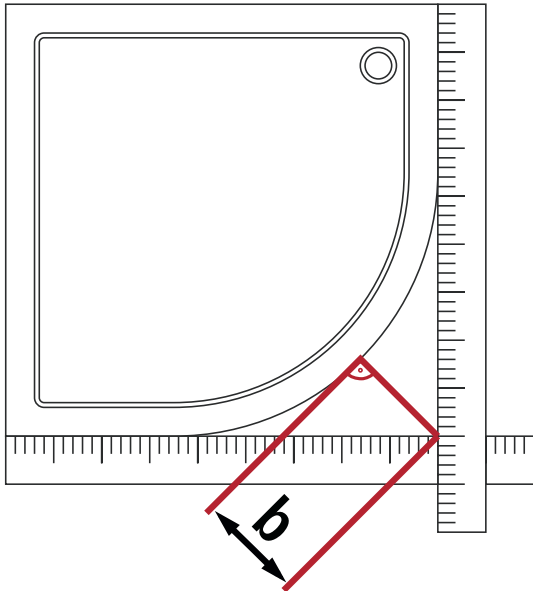

PASA. FILIA.

Каждая безрамная душевая кабина изготавливается по индивидуальному заказу согласно Вашим специальным размерам. Замеры производятся только обученным персоналом.

PASA XP. FILIA XP. PEGA. RAYA. LIGA.

Инструкция по замерам радиуса поддона: Положите метрическую линейку на наружные кромки поддона в форме четверти круга. Произведите замер расстояния от края душевого поддона до точки пересечения метрических линеек.

Радиус поддона = $b \times 2,41$

Измеренный размер b в мм	Радиус поддона в мм	PASA XP	FILIA XP	PEGA	RAYA	LIGA
207	радиус 500	PX 50R/L PX P50	FX P50		RA P50	LI C50
216	радиус 520	PX 55R/L PX P55	FX P55	PE P55	RA P55	LI P55 LI E55 LI C55
228	радиус 550	PX 55R/L PX P55	FX P55	PE P55	RA P55	LI P55 LI E55 LI C55

Душевые кабины для поддонов других размеров по запросу.

В зависимости от типа поддона и монтажной ситуации допускается смещение душевой кабины на поддоне в пределах 0-10 мм от настенного профиля и середины поддона.



Положа руку на сердце: Насколько важен для Вас внешний вид кабины?

Вода всегда находит выход естественным образом. Физический закон, которому мы не можем противостоять полностью. Но что мы можем предложить?

Душевые кабины с использованием профилей, тщательно разработанных инженерами, чтобы обеспечить максимальную гидроизоляцию. Лишь малое количество капель попадает наружу. Если же Вы предпочитаете минималистичный стиль, беспрофильные решения, то нужно быть готовым к немного большему проникновению воды за пределы душевой кабины. Небольшая плата за наслаждение комфортом беспрофильной кабины и элегантным видом. Как всегда Kermi предлагает Вам выбор!



Удовлетворительная защита от брызг

Без порожка

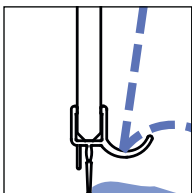

Отсутствие нижнего профиля или порожка снижает герметичность. Специальный горизонтальный уплотнительный профиль благодаря своей особой форме эффективно отталкивает воду для еще лучшей гидроизоляции.

С порожком

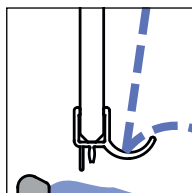

Установка с порожком (высота 6 мм) или без порожка (без установки стеклянных элементов на полу/поддоне). Маленький порожек поставляется со всеми душевыми кабинами без нижнего профиля. Таким образом достигается защита от брызг воды и при сложных строительных ситуациях.

Непревзойденная защита от брызг

С нижним профилем

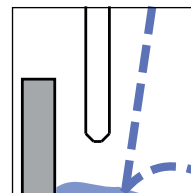

Нижний напольный профиль действует подобно плотине, задерживая водяные струи, попадающие на нижнюю кромку душевого поддона, или скопившуюся воду. Чем выше напольный профиль, тем меньше вероятность того, что вода просочится наружу.

Обращаем Ваше внимание на то, что:



Душевые кабины Kermi предназначены для установки на душевых поддонах. При ином их использовании необходимо обеспечить наличие соответствующей душевой зоны (герметичный пол, сток, ...).

При монтаже на полу, имеющем швы, заказчику следует обеспечить наличие герметичной водонепроницаемой расшивки.

При монтаже душевой кабины без установки стеклянных элементов на полу (поддоне) возможно попадание воды за пределы зоны душевой кабины.

Внешний вид и конструкция определяют также и функциональность.

Более высокая цена не означает автоматически более высокую герметичность.

Душевые кабины Kermi отвечают норме EN 14428 по герметичности:

При проведении испытаний душевые кабины должны продемонстрировать хорошую защиту от брызг. Допускается проникновение наружу небольшого количества воды. При условии установки душевого поддона и душевой кабины, а также подготовки пола в соответствии с предписаниями или техническими данными производителя тестовые проверки А и Б проводятся по очереди с расходом воды 11 литров в минуту при максимальной температуре 38° С.

Проверка А: Душевая кабина опрыскивается под углом 90° с расстояния 30 см в течение 1 минуты, причем область попадания брызг начинается на уровне 30 см сверху и снизу.

Проверка Б: Пол в душевой зоне опрыскивается с высоты 1,90 м и расстояния 30 см от центра двери в течение 3 минут.

Kermi**CLEAN** после гигиенических и микробиологических исследований, проведенных независимым сертификационным центром, получил право на "использование без ограничений в следующих учреждениях: больницах, домах престарелых, школах, детских садах и аналогичных заведениях".

Тесты, проведенные TÜV, подтверждают гарантированный срок службы этого покрытия не менее 10 лет.



Вашей душевой кабины Kermi. Приготовьтесь получать удовольствие.

Удовольствие от душевой кабины Kermi. В замен от Вас потребуется совсем немного.

На основании этого принципа смонтированы все душевые кабины Kermi. Наслаждайтесь свежестью. Всего лишь несколько движений, и Ваша кабина снова будет чистой. Профили и внутренние части кабин разработаны таким образом, чтобы вода стекала с них не задерживаясь. Лишь немного внимания необходимо, чтобы петли и ручки восхищали Вас своим блеском и прекрасной функциональностью. Инструкции по уходу всегда прилагаются к каждой душевой кабине Kermi. В них Вы найдете все, что необходимо знать об уходе. Если по какой-то причине Вам понадобятся запасные части, не следует переживать! В течение 20 лет после прекращения производства любой коллекции все запчасти душевых кабин поддерживаются фабрикой на складе. Мы со всей ответственностью подходим к вопросам послегарантийного обслуживания.

"Эффект тефлонового" покрытия для Вашей душевой кабины.

Легко очищающееся покрытие Kermi**CLEAN**, облегчит уход, - идеальная опция, которая позволит сделать процесс уборки еще проще. Специальная поверхность практически не позволяет водяным каплям, мыльным разводам, грязи оставаться на стекле и, как следствие, вирусам и бактериям, что обеспечивает лучшие характеристики по гигиене. Конечно же, эта поверхность - не "волшебная палочка", которая будет сама заботиться о Вашей кабине, но она сделает уборку кабины значительно проще, сэкономив Ваше время и деньги на моющие средства. Сравнимая с антипригарным покрытием Вашей сковородки, она обеспечивает более лёгкое удаление остатков. Следующий положительный момент: Вам потребуется меньше моющих средств, что, в свою очередь, будет выгодно и для Вашего кошелька, и для окружающей среды.

Правильные уборка и уход подарят радость от эксплуатации душевых кабин Kermi на долгие годы. А благодаря сведениям об артикуле, расположенным на обратной стороне руководства, покупка запчастей, например, магнитного профиля, становится совсем простой.

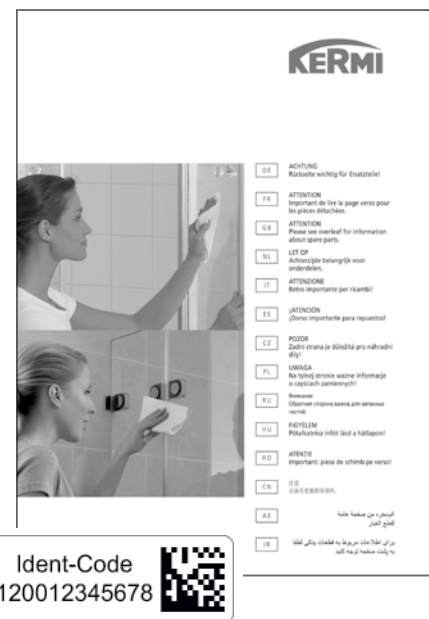

Серийные модели ATEA

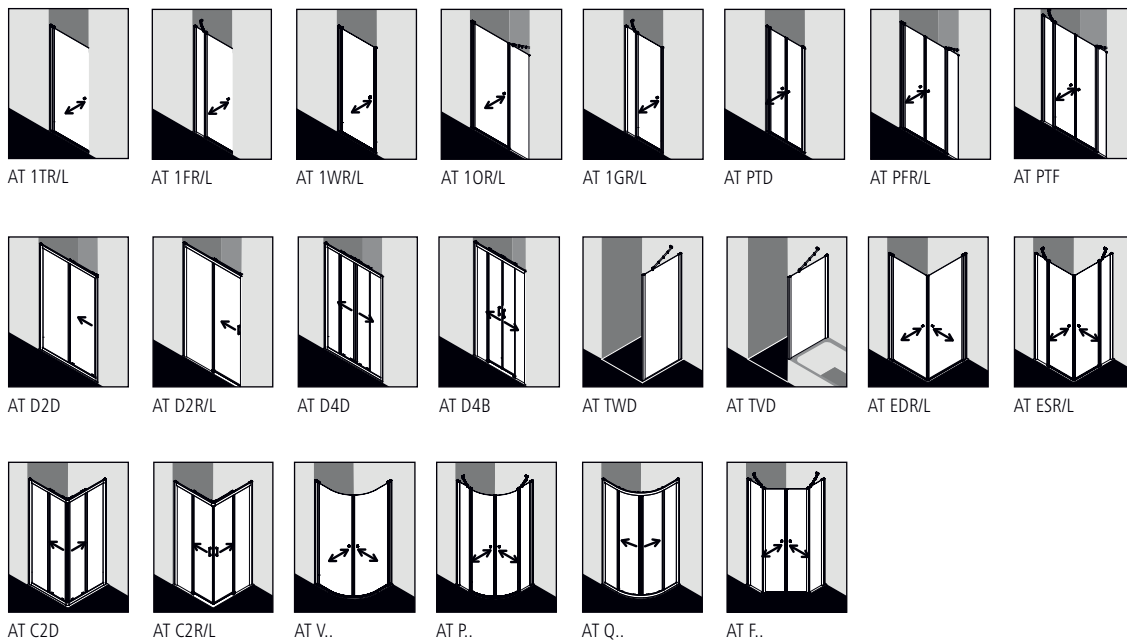

Поверхности



серебристый
глянцевый

белый, RAL
9016

Варианты стёкол в серийном исполнении

Опционально с легко очищающимся покрытием KermiCLEAN



ESG прозрачное

ESG SR Opaco

ESG SR Siesta

ESG SR Arena C

ESG с серой
тонировкой



WALK-IN XC

Минималистичная.

- Дизайн профилей в минималистичном стиле.
- Высококачественное 10-миллиметровое одноsegmentное безопасное стекло в соответствии с нормой EN 12150.
- Алюминиевые профили с высоким качеством анодирования в цвете глянцевое серебро, а также цветах Kermi**EXTRA**, которые наносятся на анодированный алюминий.
- Технически усовершенствованное решение WALK-IN без дополнительного стабилизатора или со стабилизатором 90 °.
- Серийная высота 2000 мм.
- Душевые ограждения со стандартными размерами могут быть установлены на поддоны сторонних производителей.
- Нестандартные размеры и специальные решения в рамках сервиса Kermi**EXTRA**.
- Сделано в Германии.
- Проверено по DIN EN 14428 (CE) и PPP 53005 (TÜV / GS).
- 20 лет гарантии на обеспечение всеми запчастями с момента снятия моделей с производства.



20 Jahre
Nachkaufssicherheit

MADE IN
GERMANY



WALK-IN XC Wall с декором Stripe 2.

Серийные модели WALK-IN XC

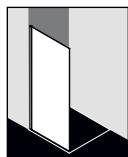

XC WIO
Страница 24

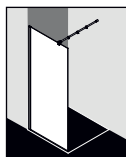

XC WIW
Страница 26

Поверхность



серебристый
глянцевый

Стёкла

Опционально с легко очищаемым покрытием Kermi**CLEAN**.



ESG прозрачное



ESG SR Опасо



ESG с серой
тонировкой



WALK-IN XC

Wall



Варианты конфигурации

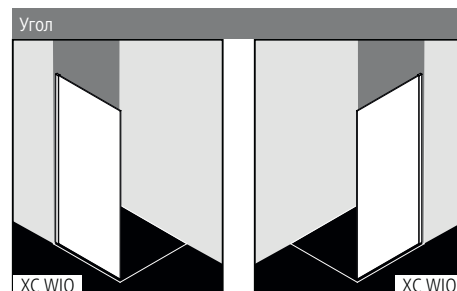

Характеристика изделия

- Частично обрамленная стеклянная душевая перегородка WALK-IN с креплением к стене без стабилизации.
- Опционально со стабилизатором WALK-IN XC (изнутри).
- Однослойное безопасное стекло (ESG) в соответствии с нормой EN 12150, толщина 10 мм, опционально со специальным легко очищающимся покрытием KermiCLEAN.
- Профиль из высококачественного анодированного алюминия.
- Возможность регулирования в настенном профиле 10 мм.
- В комплект поставки входит крепежный набор.
- Сделано в Германии.
- Проверено по DIN EN 14428 (CE) и PPP 53005 (TÜV / GS).
- 20 лет гарантии на обеспечение всеми запчастями с момента снятия моделей с производства.

Монтаж

Душевые кабины Kermi предназначены для установки на душевых поддонах. При ином их использовании необходимо обеспечить наличие соответствующей душевой зоны (герметичный пол, сток, ...). Информация по замеру и монтажу см. страницу 10-11.

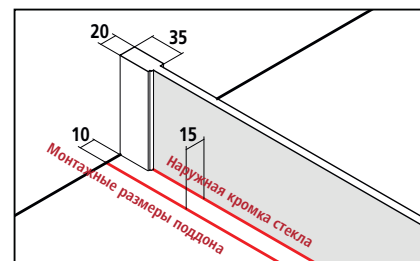

В спецификациях и торговой документации Kermi приведены размеры установочной ширины (BV).

KermiEXTRA

Стекла с пескоструйным декором Декор Stripe 2

227,-

Другие декоры Kermi.

297,-

Индивидуальные декоры по запросу. Стр. 394-405

Поверхности

к стоимости серебристого глянцевого 232,-

Стр. 410-413

Цена в EUR с НДС I/2019
наценка к стоимости серийного изделия /
наценка к стоимости индивидуального заказа

XC WIO

Серийные изделия

Все размеры приведены в мм по отношению к выровненным стенам.

Уклон под WALK-IN Wall макс. 5 мм, при несоблюдении данных показателей рекомендуется индивидуальный заказ кабины и специальная конструкция изделия.

WALK-IN Wall может устанавливаться справа и слева.

Высота душевой кабины	Монтажные размеры поддона		Общая ширина	Артикулный номер серебристый глянцевый = V ESG прозрачное = A	Цена в EUR с НДС I/2019	Артикулный номер серебристый глянцевый = V ESG прозрачное с KermiCLEAN = P	Цена в EUR с НДС I/2019
	WE	A					
2000	390-400		380-390	XC WIO 04020 VAK	936,-	XC WIO 04020 VPK	1128,-
	490-500		480-490	XC WIO 05020 VAK		XC WIO 05020 VPK	
	590-600		580-590	XC WIO 06020 VAK		XC WIO 06020 VPK	
	690-700		680-690	XC WIO 07020 VAK		XC WIO 07020 VPK	
	790-800		780-790	XC WIO 08020 VAK		XC WIO 08020 VPK	
	890-900		880-890	XC WIO 09020 VAK	1328,-	XC WIO 09020 VPK	1520,-
	990-1000		980-990	XC WIO 10020 VAK		XC WIO 10020 VPK	
	1090-1100		1080-1090	XC WIO 11020 VAK	1337,-	XC WIO 11020 VPK	1529,-
	1190-1200		1180-1190	XC WIO 12020 VAK	1328,-	XC WIO 12020 VPK	1520,-

Стекла

Исполнение с другим стеклами в рамках специального сервиса KermiEXTRA, см. на странице слева.

- ESG матовое SR Орасо
- ESG с серой тонировкой

Наценка на прозрачное ESG		Наценка на прозрачное ESG с KermiCLEAN	
Код	Цена	Код	Цена
U	+ 618,-	Y	+ 618,-
L	+ 618,-	M	+ 618,-

Пример оформления заказа:

XC WIO 09020 VYK

V = серебристый глянцевый

Y = ESG матовое SR Орасо с Kermi-CLEAN

- Полотенцедержатель длиной 660 мм предварительно собран на заводе
- Полотенцедержатель длиной 340 мм предварительно собран на заводе
- Возможность стабилизации 90° ZDSS S90 XC120VK

+ EUR 290,- к стоимости индивидуального заказа, дополнительная информация см. стр. 53

+ EUR 229,- к стоимости индивидуального заказа, дополнительная информация см. стр. 53

+ EUR 217,- дополнительная информация см. стр. 52

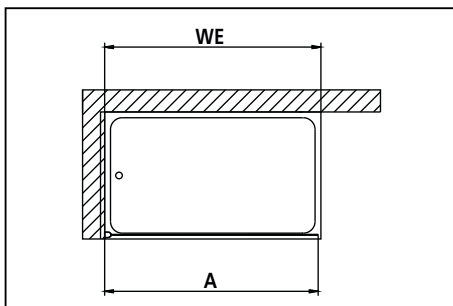

Изготовление по индивидуальному заказу осуществляется только согласно данным размерного чертежа

Все размеры приведены в мм.

Диапазон регулирования по ширине при индивидуальном заказе + 5 мм / - 5 мм.

WALK-IN Wall может устанавливаться справа и слева.

Высота душевой кабины	Монтажные размеры поддона макс. 1250	Артикулный номер серебристый глянцевый ESG прозрачное	Цена в EUR с НДС I/2019	Артикулный номер серебристый глянцевый ESG прозрачное с KermiCLEAN	Цена в EUR с НДС I/2019	Данные для заказа
до 2000	до 1250	XC WIO	1692,-	XC WIO	1884,-	XC WIO + высота душевой кабины + монтажные размеры поддона
	до 1250	XC WIO	1842,-	XC WIO	2034,-	+ поверхность + стекло



Специальная конструкция

по запросу

WALK-IN XC

Wall



Варианты конфигурации

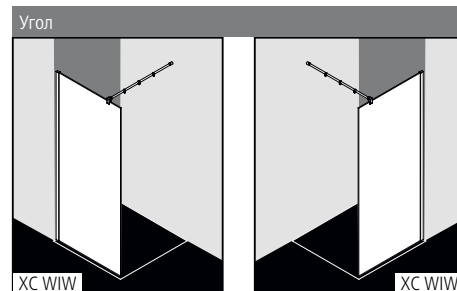

Характеристика изделия

- Частично обрамленная перегородка WALK-IN с креплением к стене.
- Со стабилизатором 90°.
- Однослойное безопасное стекло (ESG) в соответствии с нормой EN 12150, толщина 10 мм, опционально со специальным легко очищающимся покрытием KermiCLEAN.
- Профиль из высококачественного анодированного алюминия.
- Стабилизатор из высококачественного анодированного алюминия и металла.
- Возможность регулирования в настенном профиле 20 мм.
- В комплект поставки входит крепежный набор.
- Сделано в Германии.
- Проверено по DIN EN 14428 (CE) и PPP 53005 (TÜV / GS).
- 20 лет гарантии на обеспечение всеми запчастями с момента снятия моделей с производства.

Монтаж

Душевые кабины Kermi предназначены для установки на душевых поддонах. При ином их использовании необходимо обеспечить наличие соответствующей душевой зоны (герметичный пол, сток, ...). Информация по замеру и монтажу см. страницу 10-11.

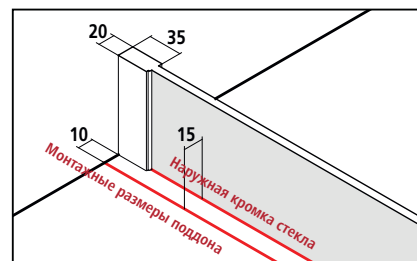

В спецификациях и торговой документации Kermi приведены размеры установочной ширины (BV).

KermiEXTRA

Стёкла с пескоструйным декором Декор Stripe 2

227,-

Другие декоры Kermi.

297,-

Индивидуальные декоры по запросу. Стр. 394-405

Поверхности

к стоимости серебристого глянцевого 232,-

Стр. 410-413

Цена в EUR с НДС 1/2019
наценка к стоимости серийного изделия /
наценка к стоимости индивидуального заказа

Серийные изделия		стабилизатор 90° (длина макс. 1220 мм)		WALK-IN Wall может устанавливаться справа и слева.		
Все размеры приведены в мм по отношению к выровненным стенам. Уклон под WALK-IN Wall макс. 5 мм, при несоблюдении данных требований монтаж невозможен. Возможно уменьшение длины стабилизатора 90° силами заказчика.						
Высота душевой кабины	Монтажные размеры поддона	Общая ширина	Артикульный номер серебристый глянцевый = V ESG прозрачное = A	Цена в EUR с НДС I/2019	Артикульный номер серебристый глянцевый = V ESG прозрачное с KermiCLEAN = P	Цена в EUR с НДС I/2019
	WE					
2000	890-910	880-900	XC WIW 09020 VAK	1383,-	XC WIW 09020 VPK	1575,-
	990-1010	980-1000	XC WIW 10020 VAK		XC WIW 10020 VPK	
	1190-1210	1180-1200	XC WIW 12020 VAK		XC WIW 12020 VPK	

Стекла	Наценка на прозрачное ESG		Наценка на прозрачное ESG с KermiCLEAN	
	Код	Цена	Код	Цена
■ Исполнение с другим стеклами в рамках специального сервиса KermiEXTRA, см. на странице слева.				
■ ESG матовое SR Опасо	U	+ 618,-	Y	+ 618,-
■ ESG с серой тонировкой	L	+ 618,-	M	+ 618,-

Пример оформления заказа:
XC WIW 09020 VYK
V = серебристый глянцевый
Y = ESG матовое SR Опасо с KermiCLEAN

- Полотенцедержатель длиной 660 мм предварительно собран на заводе + EUR 290,- к стоимости индивидуального заказа
- Полотенцедержатель длиной 340 мм предварительно собран на заводе + EUR 229,- к стоимости индивидуального заказа, дополнительная информация см. стр. 53

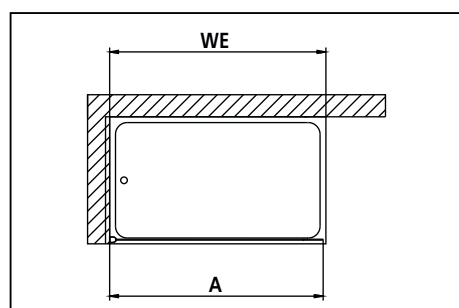

WALK-IN СЕРИЙНЫЕ МОДЕЛИ

- Эксклюзивный и элегантный дизайн петель и профилей.
- Высококачественное одноsegmentное безопасное стекло (ESG) в соответствии с нормой EN 12150.
- Фурнитура (петли, крепления, ручки, соединительные элементы) выполнены из высококачественного металла в цветах гальванический хром или окрашены в стандартные цвета.
- Профиль из высококачественного анодированного алюминия.
- Широкий выбор решений в технически усовершенствованной серии WALK-IN в комбинации с: маятниковыми - складывающимися, раздвижными дверями, а также с неподвижными сегментами и фиксированными панелями с маятниковыми дверями.
- Со всеми техническими особенностями соответствующей коллекции душевых кабин.
- 2 варианта стандартной высоты: 1850 / 1867 мм и 2000 / 2017 мм.
- В зависимости от моделей прецизионное изготовление как по индивидуальному заказу, так и в серийном исполнении.
- Сделано в Германии.
- Проверено по DIN EN 14428 (CE) и PPP 53005 (TÜV / GS).
- 20 лет гарантии на обеспечение всеми запчастями с момента снятия моделей с производства.



20 Jahre
Nachkaufssicherheit

MADE IN
GERMANY



WALK-IN DIGA Wall маятниковая складывающаяся.

WALK-IN-Серийные модели

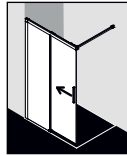

NI J2R/L
Страница 30

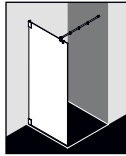

PA TWF
Страница 32

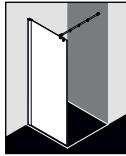

PX TWF / TWG*
Страница 34

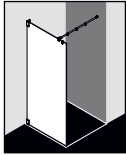

FI TWF / TWG*
Страница 36

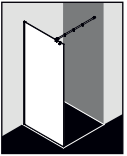

FI TPF / TPG*
Страница 36

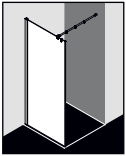

FX TWF / TWG*
Страница 38

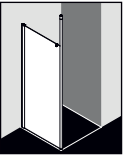

PE TWP
Страница 40

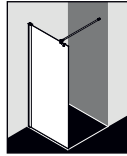

PE TWF / TWG*
Страница 42

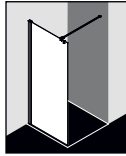

LI TWF
Страница 44

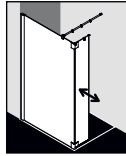

PX T1R/L
Страница 46

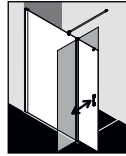

PE TFR/L
Страница 48

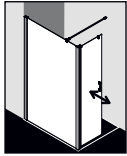

LI T1R/L
Страница 50

* со стабилизатором 45°

Поверхности (в зависимости от серийного варианта)



хром



серебристый
глянцевый



серебристый
матовый

Варианты стёкол в серийном исполнении

Опционально с легко очищающимся покрытием KermiCLEAN



ESG прозрачное



ESG SR Opaco



ESG SR Siesta



ESG SR Arena C



ESG с серой
тонировкой



WALK-IN NICA®

Wall раздвижная



Варианты конфигурации

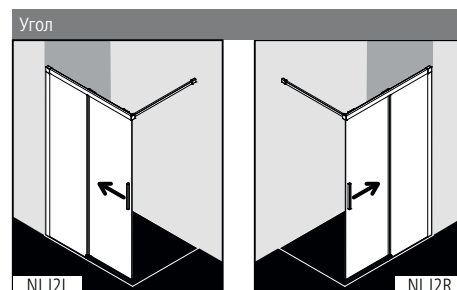

Характеристика изделия

- Частично обрамленная WALK-IN раздвижная дверь с одной створкой и с одной фиксированной панелью.
- С настенной опорой.
- Однослойное безопасное стекло (ESG) в соответствии с нормой EN 12150, толщина 6 мм, опционально со специальным легко очищающимся покрытием KermiCLEAN.
- Профили из высококачественного анодированного алюминия, ручки из высококачественного металла.
- Возможность регулирования в настенном профиле 25 мм.
- Легко отсоединяющаяся створка раздвижной двери с функцией Soft-Open и Soft-Close облегчает уборку.
- Высококачественные шарикоподшипниковые ролики.
- Сплошные уплотнительные профили, горизонтальный уплотнительный профиль с улучшенным водоотведением.
- Из-за особенностей конструкции создание абсолютной герметичности в душевых кабинах серии NICA невозможно.
- В комплект поставки входит крепежный набор.
- Сделано в Германии.
- Проверено по DIN EN 14428 (CE) и PPP 53005 (TÜV / GS).
- 20 лет гарантии на обеспечение всеми запчастями с момента снятия моделей с производства.

Монтаж

Душевые кабины Kermi предназначены для установки на душевых поддонах. При ином их использовании необходимо обеспечить наличие соответствующей душевой зоны (герметичный пол, сток, ...). Информация по замеру и монтажу см. страницу 10-11.

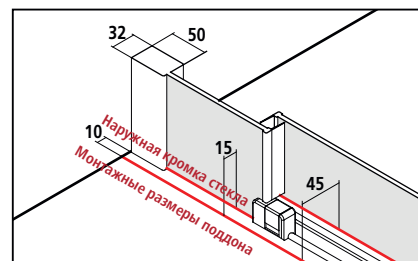

В спецификациях и торговой документации Kermi приведены размеры установочной ширины (BV) или размеры по наружной кромке стекла (GAK).

KermiEXTRA		*максимальную ширину см. на странице справа		Цена в EUR с НДС I/2019		наценка к стоимости индивидуального заказа	
Ручки	FI, DI, PE, AT1, LI	199,-				Стр. 390-393	
Стёкла с пескоструйным декором	Декор Stripe 2	227,-	Другие декоры Kermi.	297,-	Индивидуальные декоры по запросу.	Стр. 394-405	
Стекло с зеркальной поверхностью*	Ширина в мм за каждый артикул	- 550	330,-	551-950	571,-	951-1250	813,-
Поверхности	к стоимости серебристого глянцевого	421,-		ab 1251	1143,-	Стр. 406-409	
							Стр. 410-413

NI J2R/L

Серийные изделия						Всегда указывайте при заказе:		
Все размеры приведены в мм по отношению к выровненным стенам. Допустимый уклон пола под фиксирующей панелью макс. 2 мм, общий уклон пола макс. 3 мм, при несоблюдении данных показателей рекомендуется индивидуальный заказ кабины и специальная конструкция по запросу. При высоте 1850 мм (NI J2R/L ...18..K) цена такая же, как и при высоте 2000 мм. Длина настенной опоры: 1200 мм. Возможно уменьшение длины настенной опоры силами заказчика.						NI J2R = фиксирующая панель справа NI J2L = фиксирующая панель слева		
Высота	Монтажные размеры поддона	Общая ширина	Ширина фиксирующей панели	Ширина сегмента раздвижной двери	Артикульный номер серебристый глянцевый = V ESG прозрачное = A	Цена в EUR с НДС I/2019	Артикульный номер серебристый глянцевый = V ESG прозрачное с KermiCLEAN = P	Цена в EUR с НДС I/2019
	WE	A						
2000	985-1010	975-1000	458-483	506	NI J2R/L 10020 VAK	1460,-	NI J2R/L 10020 VPK	1657,-
	1085-1110	1075-1100	508-533	556	NI J2R/L 11020 VAK		NI J2R/L 11020 VPK	
	1185-1210	1175-1200	558-583	606	NI J2R/L 12020 VAK		NI J2R/L 12020 VPK	
	1385-1410	1375-1400	658-683	706	NI J2R/L 14020 VAK		NI J2R/L 14020 VPK	

Стекла	Наценка на прозрачное ESG		Наценка на прозрачное ESG с KermiCLEAN	
	Код	Цена	Код	Цена
Исполнение с другим стеклами в рамках специального сервиса KermiEXTRA, см. на странице слева.				
■ ESG матовое SR Опасо	U	+ 211,-	Y	+ 211,-
■ ESG с серой тонировкой	L	+ 211,-	M	+ 211,-

Пример оформления заказа:
NI J2R 10020 VYK
 V = серебристый глянцевый
 Y = ESG матовое SR Опасо с KermiCLEAN

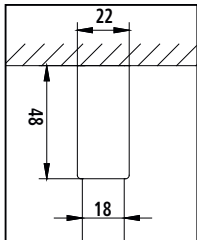
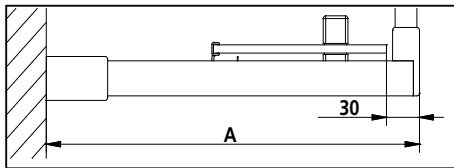
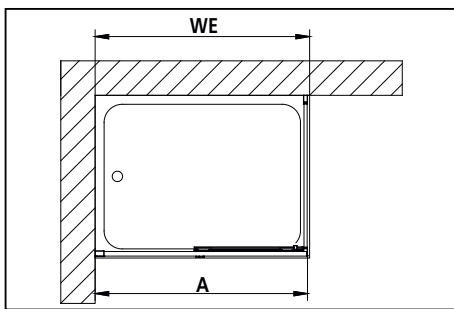

Изготовление по индивидуальному заказу осуществляется только согласно данным размерного чертежа						Всегда указывайте при заказе:	
Все размеры приведены в мм. Диапазон регулирования по ширине при индивидуальном заказе + 15 мм / - 10 мм. Длина настенной опоры: 1200 мм. Возможно уменьшение длины настенной опоры силами заказчика.						NI J2R = фиксирующая панель справа NI J2L = фиксирующая панель слева	
Высота	Монтажные размеры поддона макс. 1450 при высоте до 2000 макс. 1250 при высоте до 2001-2200	Артикульный номер серебристый глянцевый ESG прозрачное	Цена в EUR с НДС I/2019	Артикульный номер серебристый глянцевый ESG прозрачное с KermiCLEAN	Цена в EUR с НДС I/2019	Данные для заказа	
до 2000	до 950	NI J2R/L	1612,-	NI J2R/L	1809,-	NI J2R/L	
	951-1250	NI J2R/L	1764,-	NI J2R/L	1961,-	+ высота душевой кабины	
	1251-1450	NI J2R/L	1916,-	NI J2R/L	2113,-	+ монтажные размеры поддона	
2001-2200	до 950	NI J2R/L	1764,-	NI J2R/L	1961,-	+ поверхность	
	951-1250	NI J2R/L	1916,-	NI J2R/L	2113,-	+ стекло	



Специальная конструкция

по запросу

WALK-IN PASA®

Wall



Варианты конфигурации

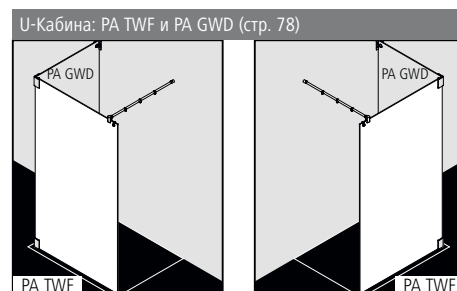
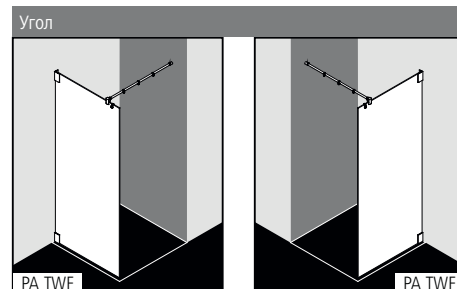

Опционально настенный профиль для крепления к стене без петель (см. комплектующие, стр. 55).

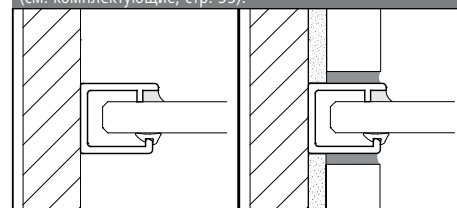

Характеристика изделия

- Изготовление по индивидуальному заказу.
- Безрамная стеклянная душевая перегородка WALK-IN с креплением к стене.
- Со стабилизатором PASA 90°.
- Однослойное безопасное стекло (ESG) в соответствии с нормой EN 12150, толщина 8 мм, опционально со специальным легко очищающимся покрытием Kermi**CLEAN**.
- Петли из высококачественного металла.
- Стабилизатор из высококачественного анодированного алюминия и металла.
- Петли с внутренней стороны кабины находится на одном уровне со стеклянной поверхностью.
- В комплект поставки входит крепежный набор. Прозрачный крючок для полотенца, для свободного размещения.
- Сделано в Германии.
- Проверено по DIN EN 14428 (CE) и PPP 53005 (TÜV / GS).
- 20 лет гарантии на обеспечение всеми запчастями с момента снятия моделей с производства.

Монтаж

Душевые кабины Kermi предназначены для установки на душевых поддонах. При ином их использовании необходимо обеспечить наличие соответствующей душевой зоны (герметичный пол, сток, ...). Информация по замеру и монтажу см. страницу 10-11.

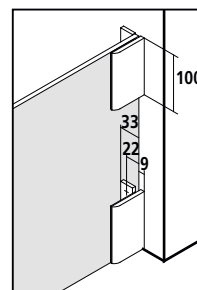

Kermi**EXTRA**

*максимальную ширину см. на странице справа

Цена в EUR с НДС I/2019
наценка к стоимости индивидуального заказа

Стекла с пескоструйным декором Декор Stripe 2 **227,-** Другие декоры Kermi. **297,-** Индивидуальные декоры по запросу. Стр. 394-405

Стекло с зеркальной поверхностью* Ширина в мм за каждый артикул - 550 **330,-** 551-950 **571,-** 951-1250 **813,-** ab 1251 **1143,-** Стр. 406-409

Поверхности к стоимости изделия в хроме **232,-** Стр. 410-413

Изготовление по индивидуальному заказу осуществляется только согласно данным размерного чертежа

Все размеры приведены в мм.

Возможно уменьшение длины стабилизатора силами заказчика.

Высота душевой кабины	Общая ширина макс. 2000 при высоте до 1450 макс. 1450 при высоте до 2200	Артикулный номер серебристый матовый ESG прозрачное	Цена в EUR с НДС I/2019	Артикулный номер в цвете хром ESG прозрачное	Цена в EUR с НДС I/2019	Артикулный номер серебристый матовый ESG прозрачное с KermiCLEAN	Цена в EUR с НДС I/2019	Артикулный номер в цвете хром ESG прозрачное с KermiCLEAN	Цена в EUR с НДС I/2019	Данные для заказа
до 1450	до 1400	PA TWF	930,-	PA TWF	965,-	PA TWF	1122,-	PA TWF	1158,-	PA TWF
	1401-1600	PA TWF	1069,-	PA TWF	1104,-	PA TWF	1261,-	PA TWF	1297,-	+ высота душевой кабины
	1601-2000	PA TWF	1245,-	PA TWF	1280,-	PA TWF	1437,-	PA TWF	1473,-	+ общая ширина
1451-1850	до 600	PA TWF	680,-	PA TWF	715,-	PA TWF	872,-	PA TWF	907,-	+ поверхность
	601-800	PA TWF	701,-	PA TWF	736,-	PA TWF	893,-	PA TWF	929,-	+ стекло
	801-1000	PA TWF	749,-	PA TWF	785,-	PA TWF	942,-	PA TWF	977,-	+ длина стабилизатора (макс. 1220)
	1001-1200	PA TWF	891,-	PA TWF	926,-	PA TWF	1083,-	PA TWF	1119,-	
	1201-1450	PA TWF	1041,-	PA TWF	1076,-	PA TWF	1233,-	PA TWF	1269,-	
1851-2000	до 600	PA TWF	858,-	PA TWF	893,-	PA TWF	1050,-	PA TWF	1086,-	
	601-800	PA TWF	874,-	PA TWF	910,-	PA TWF	1067,-	PA TWF	1102,-	
	801-1000	PA TWF	930,-	PA TWF	965,-	PA TWF	1122,-	PA TWF	1158,-	
	1001-1200	PA TWF	1069,-	PA TWF	1104,-	PA TWF	1261,-	PA TWF	1297,-	
2001-2200	до 600	PA TWF	1096,-	PA TWF	1132,-	PA TWF	1289,-	PA TWF	1324,-	
	601-800	PA TWF	1108,-	PA TWF	1143,-	PA TWF	1300,-	PA TWF	1336,-	
	801-1000	PA TWF	1166,-	PA TWF	1201,-	PA TWF	1358,-	PA TWF	1394,-	
	1001-1200	PA TWF	1304,-	PA TWF	1339,-	PA TWF	1496,-	PA TWF	1532,-	
	1201-1450	PA TWF	1521,-	PA TWF	1556,-	PA TWF	1713,-	PA TWF	1749,-	

Небольшой уклон стены по вертикали / душевого поддона по горизонтали (± 2 мм до ± 20 мм)

без дополнительной оплаты

	Косой срез на стекле (более 20 мм)	+ EUR 211,- к стоимости индивидуального заказа, за каждый рез
	Вырез в стекле	+ EUR 211,- к стоимости индивидуального заказа, за каждый рез
	Специальная конструкция	по запросу

Стекла	Наценка на прозрачное ESG	Наценка на прозрачное ESG с KermiCLEAN
	Исполнение с другим стеклами в рамках специального сервиса KermiEXTRA, см. на странице слева.	Цена
■ ESG матовое SR Орасо	+ 412,-	+ 412,-
■ ESG с серой тонировкой	+ 412,-	+ 412,-

- Вертикальный защитный профиль для кромки стекла, для последующей установки, ZDGK PRO PA
- Горизонтальный защитный профиль для кромки стекла предварительно собран на заводе
- Полотенцедержатель длиной 660 мм предварительно собран на заводе
- Полотенцедержатель длиной 340 мм предварительно собран на заводе
- Настенный профиль для крепления фиксированной панели к стене без фурнитуры ZDWO PRO PA

Комплектующие, стр. 54
 + EUR **412,-** к стоимости индивидуального заказа
 + EUR **290,-** к стоимости индивидуального заказа, дополнительная информация см. стр. 53
 + EUR **229,-** к стоимости индивидуального заказа, дополнительная информация см. стр. 53
 Комплектующие, стр. 55

Окончательная цена может быть определена после снятия замеров. Замеры производятся только обученным персоналом.

WALK-IN PASA® XP

Wall



Варианты конфигурации

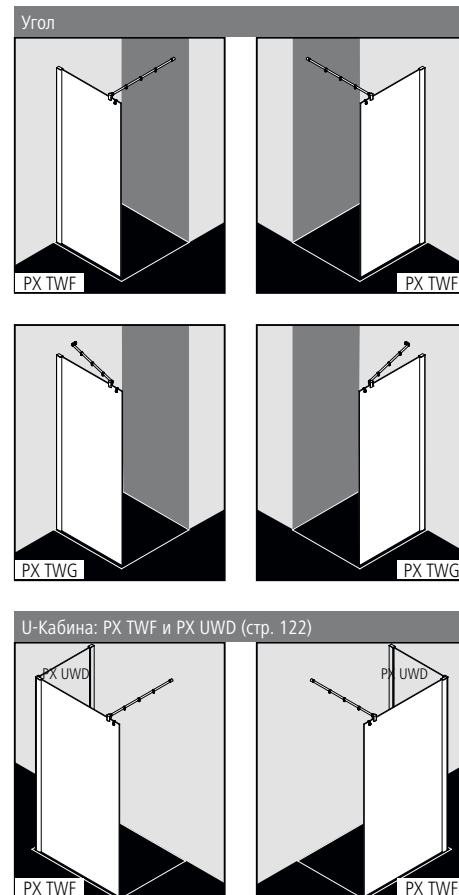

Характеристика изделия

- Частично обрамленная стеклянная душевая перегородка WALK-IN с креплением к стене.
- Со стабилизатором PASA 90° (PX TWF) и стабилизатором PASA 45° с изменяемым углом (PX TWG).
- Однослойное безопасное стекло (ESG) в соответствии с нормой EN 12150, толщина 8 мм, опционально со специальным легко очищающимся покрытием KermiCLEAN.
- Профиль из высококачественного анодированного алюминия.
- Стабилизатор из высококачественного анодированного алюминия и металла.
- Возможность регулирования в настенном профиле 30 мм.
- В комплект поставки входит крепежный набор. Прозрачный крючок для полотенца, для свободного размещения.
- Сделано в Германии.
- Проверено по DIN EN 14428 (CE) и PPP 53005 (TÜV / GS).
- 20 лет гарантии на обеспечение всеми запчастями с момента снятия моделей с производства.

Монтаж

Душевые кабины Kermi предназначены для установки на душевых поддонах. При ином их использовании необходимо обеспечить наличие соответствующей душевой зоны (герметичный пол, сток, ...). Информация по замеру и монтажу см. страницу 10-11.

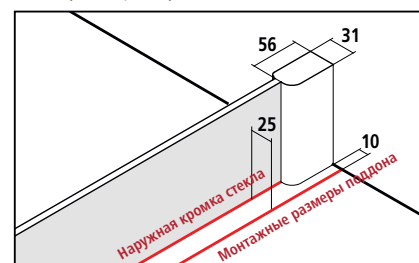

В спецификациях и торговой документации Kermi приведены размеры установочной ширины (BV) или размеры по наружной кромке стекла (GAK).

KermiEXTRA

*максимальную ширину см. на странице справа

Цена в EUR с НДС I/2019
наценка к стоимости серийного изделия /
наценка к стоимости индивидуального заказа

Стёкла с пескоструйным декором	Декор Stripe 2	227,-	Другие декоры Kermi.	297,-	Индивидуальные декоры по запросу.	Стр. 394-405				
Стекло с зеркальной поверхностью*	Ширина в мм за каждый артикул	- 550	330,-	551-950	571,-	951-1250	813,-	с 1251	1143,-	Стр. 406-409
Поверхности	к стоимости серебристого глянцевого	232,-								Стр. 410-413

PX TWF/G

Серийные изделия				Всегда указывайте при заказе:						
Все размеры приведены в мм по отношению к выровненным стенам. Уклон под WALK-IN Wall макс. 3 мм, при несоблюдении данных показателей рекомендуется индивидуальный заказ кабины и косой рез. Возможно уменьшение длины стабилизатора 90° силами заказчика.				PX TWF = стабилизатор 90° (длина 1220 мм) PX TWG = стабилизатор 45° изменяемый WALK-IN Wall может устанавливаться справа и слева.						
Высота душевой кабины	Монтажные размеры поддона	Общая ширина	Артикул. номер серебристый матовый = 1 ESG прозрачное = A	Цена в EUR с НДС I/2019	Артикул. номер серебристый глянцевый = V ESG прозрачное = A	Цена в EUR с НДС I/2019	Артикул. номер серебристый матовый = 1 ESG прозрачное с KermiCLEAN = P	Цена в EUR с НДС I/2019	Артикул. номер серебристый глянцевый = V ESG прозрачное с KermiCLEAN = P	Цена в EUR с НДС I/2019
	WE		A							
1850	730-760	720-750	PX TWF/G 07518 1AK	822,-	PX TWF/G 07518 VAK	972,-	PX TWF/G 07518 1PK	1015,-	PX TWF/G 07518 VPK	1165,-
	780-810	770-800	PX TWF/G 08018 1AK		PX TWF/G 08018 VAK		PX TWF/G 08018 1PK		PX TWF/G 08018 VPK	
	880-910	870-900	PX TWF/G 09018 1AK		PX TWF/G 09018 VAK		PX TWF/G 09018 1PK		PX TWF/G 09018 VPK	
	980-1010	970-1000	PX TWF/G 10018 1AK	946,-	PX TWF/G 10018 VAK	1096,-	PX TWF/G 10018 1PK	1139,-	PX TWF/G 10018 VPK	1289,-
	1180-1210	1170-1200	PX TWF/G 12018 1AK	1070,-	PX TWF/G 12018 VAK	1220,-	PX TWF/G 12018 1PK	1263,-	PX TWF/G 12018 VPK	1412,-
	1380-1410	1370-1400	PX TWF/G 14018 1AK	1193,-	PX TWF/G 14018 VAK	1343,-	PX TWF/G 14018 1PK	1385,-	PX TWF/G 14018 VPK	1535,-
2000	730-760	720-750	PX TWF/G 07520 1AK	940,-	PX TWF/G 07520 VAK	1090,-	PX TWF/G 07520 1PK	1133,-	PX TWF/G 07520 VPK	1283,-
	780-810	770-800	PX TWF/G 08020 1AK		PX TWF/G 08020 VAK		PX TWF/G 08020 1PK	1133,-	PX TWF/G 08020 VPK	
	880-910	870-900	PX TWF/G 09020 1AK		PX TWF/G 09020 VAK		PX TWF/G 09020 1PK	1133,-	PX TWF/G 09020 VPK	
	980-1010	970-1000	PX TWF/G 10020 1AK	1064,-	PX TWF/G 10020 VAK	1214,-	PX TWF/G 10020 1PK	1257,-	PX TWF/G 10020 VPK	1407,-
	1180-1210	1170-1200	PX TWF/G 12020 1AK	1186,-	PX TWF/G 12020 VAK	1336,-	PX TWF/G 12020 1PK	1378,-	PX TWF/G 12020 VPK	1528,-
	1380-1410	1370-1400	PX TWF/G 14020 1AK	1309,-	PX TWF/G 14020 VAK	1458,-	PX TWF/G 14020 1PK	1501,-	PX TWF/G 14020 VPK	1651,-

Стекла	Наценка на прозрачное ESG		Наценка на прозрачное ESG с KermiCLEAN	
	Код	Цена	Код	Цена
Исполнение с другим стеклами в рамках специального сервиса KermiEXTRA, см. на странице слева.				
■ ESG матовое SR Орасо	U	+ 412,-	Y	+ 412,-
■ ESG с серой тонировкой	L	+ 412,-	M	+ 412,-

Пример оформления заказа:
PX TWF 07520 VYK
 F = стабилизатор 90°
 V = серебристый глянцевый
 Y = ESG матовое SR Орасо с KermiCLEAN

- Вертикальный защитный профиль для кромки стекла, для последующей установки, ZDGG PRO X
- Полотенцедержатель длиной 660 мм предварительно собран на заводе
- Полотенцедержатель длиной 340 мм предварительно собран на заводе

Комплектующие, стр. 54
 + EUR 290,- к стоимости индивидуального заказа, дополнительная информация см. стр. 53
 + EUR 229,- к стоимости индивидуального заказа, дополнительная информация см. стр. 53

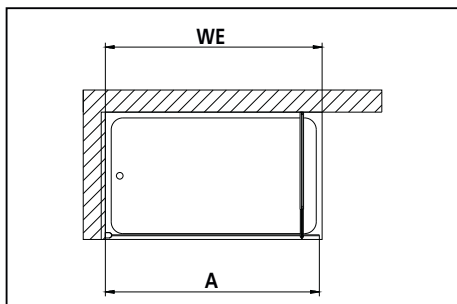

Высота душевой кабины	Монтажные размеры поддона макс. 2000 при высоте до 1450 макс. 1450 при высоте до 2200	Артикул. номер серебристый матовый ESG прозрачное	Цена в EUR с НДС I/2019	Артикул. номер серебристый глянцевый ESG прозрачное	Цена в EUR с НДС I/2019	Артикул. номер серебристый матовый ESG прозрачное с KermiCLEAN	Цена в EUR с НДС I/2019	Артикул. номер серебристый глянцевый ESG прозрачное с KermiCLEAN	Цена в EUR с НДС I/2019	Данные для заказа
до 1450	до 1450	PX TWF	1219,-	PX TWF	1369,-	PX TWF	1411,-	PX TWF	1561,-	PX TWF/G
	1451-1650	PX TWF	1306,-	PX TWF	1456,-	PX TWF	1499,-	PX TWF	1648,-	+ высота душевой кабины
	1651-2000	PX TWF	1353,-	PX TWF	1503,-	PX TWF	1546,-	PX TWF	1696,-	+ общая ширина /
1451-1850	до 950	PX TWF/G	1070,-	PX TWF/G	1220,-	PX TWF/G	1263,-	PX TWF/G	1412,-	+ монтажные размеры поддона
	951-1250	PX TWF/G	1153,-	PX TWF/G	1303,-	PX TWF/G	1345,-	PX TWF/G	1495,-	+ поверхность
	1251-1450	PX TWF/G	1234,-	PX TWF/G	1384,-	PX TWF/G	1427,-	PX TWF/G	1576,-	+ стекло
1851-2050	до 950	PX TWF/G	1186,-	PX TWF/G	1336,-	PX TWF/G	1378,-	PX TWF/G	1528,-	+ длина стабилизатора
	951-1250	PX TWF/G	1270,-	PX TWF/G	1420,-	PX TWF/G	1462,-	PX TWF/G	1612,-	(макс. 1220)
	1251-1450	PX TWF/G	2419,-	PX TWF/G	2569,-	PX TWF/G	2611,-	PX TWF/G	2761,-	
2051-2200	до 950	PX TWF/G	1460,-	PX TWF/G	1610,-	PX TWF/G	1652,-	PX TWF/G	1802,-	
	951-1250	PX TWF/G	1541,-	PX TWF/G	1691,-	PX TWF/G	1733,-	PX TWF/G	1883,-	
	1251-1450	PX TWF/G	1628,-	PX TWF/G	1778,-	PX TWF/G	1821,-	PX TWF/G	1971,-	

	Косой рез	+ EUR 142,- к стоимости индивидуального заказа, за каждый рез
	Вырез	+ EUR 142,- к стоимости индивидуального заказа, за каждый рез
	Специальная конструкция	по запросу

WALK-IN FILIA®

Wall



Варианты конфигурации

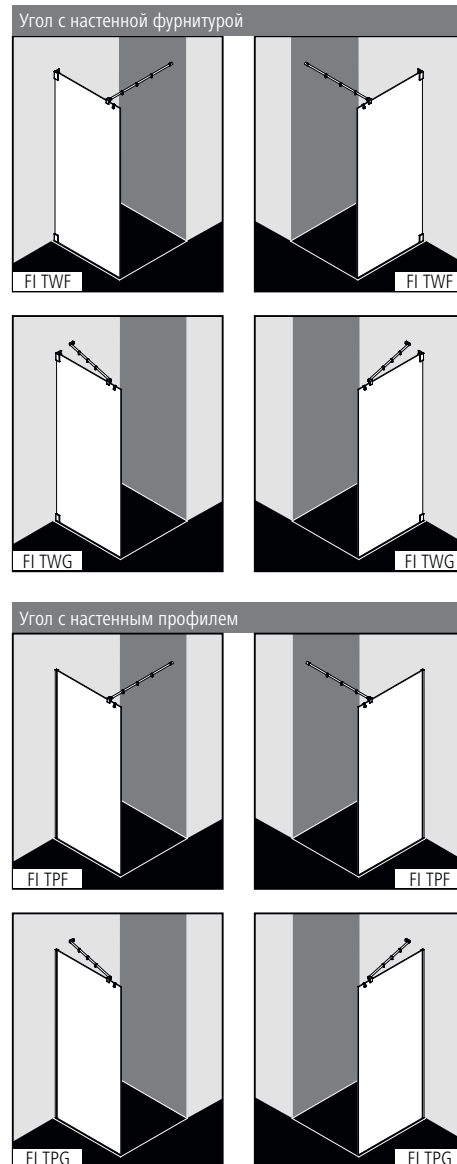

Характеристика изделия

- Изготовление по индивидуальному заказу или серийное изделие.
- Безрамная / частично обрамленная стеклянная душевая перегородка WALK-IN с креплением к стене.
- Со стабилизатором 90° FILIA (FI TWf, FI TPf) или стабилизатором 45° FILIA XP, с изменяемым углом, (FI TWG, FI TPG).
- Однослойное безопасное стекло (ESG) в соответствии с нормой EN 12150, толщина 8 мм, опционально со специальным легко очищающимся покрытием KermiCLEAN.
- Петли из высококачественного металла.
- Настенный профиль из высококачественного анодированного алюминия.
- Стабилизатор из высококачественного анодированного алюминия и металла.
- Регулирование/Выравнивание в настенном профиле 5 мм
- В комплект поставки входит крепежный набор. Прозрачный крючок для полотенца, для свободного размещения.
- Сделано в Германии.
- Проверено по DIN EN 14428 (CE) и PPP 53005 (TÜV / GS).
- 20 лет гарантии на обеспечение всеми запчастями с момента снятия моделей с производства.

Монтаж

Душевые кабины Kermi предназначены для установки на душевых поддонах. При ином их использовании необходимо обеспечить наличие соответствующей душевой зоны (герметичный пол, сток, ...). Информация по замеру и монтажу см. страницу 10-11.

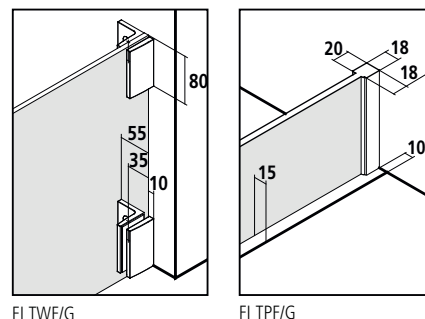

FI TWf/G

FI TPf/G

KermiEXTRA

*максимальную ширину см. на странице справа

Цена в EUR с НДС I/2019
наценка к стоимости индивидуального заказа

Стёкла с пескоструйным декором	Декор Stripe 2	227,-	Другие декоры Kermi.	297,-	Индивидуальные декоры по запросу.	Стр. 394-405
Стекло с зеркальной поверхностью*	Ширина в мм за каждый артикул	- 550	330,-	551-950	571,-	951-1250 813,-
Поверхности	к стоимости изделия в хроме	232,-			с 1251	1143,-
						Стр. 406-409
						Стр. 410-413

FI TWF/G / FI TPF/G

Серийные изделия		Всегда указывайте при заказе:		WALK-IN Wall может устанавливаться справа и слева.		
Все размеры приведены в мм по отношению к выровненным стенам. Возможно уменьшение длины стабилизатора 90° силами заказчика.		FI TWF = стабилизатор 90° (длина 1220 мм) FI TWG = стабилизатор 45° изменяемый				
Высота душевой кабины	Общая ширина	Артикулный номер		Цена в EUR с НДС I/2019		
		серебристый глянцевый / в цвете хром = V ESG прозрачное = A		серебристый глянцевый / в цвете хром = V ESG прозрачное с KermiCLEAN = P		
2000	800	FI TWF/G 08020 VAK		794,-	FI TWF/G 08020 VPK	986,-
	900	FI TWF/G 09020 VAK			FI TWF/G 09020 VPK	
	1000	FI TWF/G 10020 VAK			FI TWF/G 10020 VPK	
	1200	FI TWF/G 12020 VAK		916,-	FI TWF/G 12020 VPK	1108,-
	1400	FI TWF/G 14020 VAK		1095,-	FI TWF/G 14020 VPK	1287,-

Стекла	Наценка на прозрачное ESG		Наценка на прозрачное ESG с KermiCLEAN	
	Код	Цена	Код	Цена
Исполнение с другим стеклами в рамках специального сервиса KermiEXTRA, см. на странице слева.				
■ ESG матовое SR Опасо	U	+ 412,-	Y	+ 412,-
■ ESG с серой тонировкой	L	+ 412,-	M	+ 412,-



Пример оформления заказа:
FI TWF 08020 VYK
 F = стабилизатор 90°
 V = серебристый глянцевый / в цвете хром
 Y = ESG матовое SR Опасо с KermiCLEAN

- Вертикальный защитный профиль для кромки стекла, для последующей установки, ZDGK PRO FI Комплектующие, стр. 54
- Горизонтальный защитный профиль для кромки стекла предварительно собран на заводе у моделей FI TWF / FI TWG. WALK-IN Wall указывайте справа / слева + EUR **201,-** к стоимости индивидуального заказа
- Полотенцедержатель длиной 660 мм предварительно собран на заводе + EUR **290,-** стоимости индивидуального заказа, дополнительная информация см. стр. 53
- Полотенцедержатель длиной 340 мм предварительно собран на заводе + EUR **229,-** стоимости индивидуального заказа, дополнительная информация см. стр. 53

Изготовление по индивидуальному заказу осуществляется только согласно данным размерного чертежа		Всегда указывайте при заказе:		WALK-IN Wall может устанавливаться справа и слева.			
Все размеры приведены в мм. Возможно уменьшение длины стабилизатора 90° силами заказчика. Регулирование/Выравнивание FI TPF/G в настенном профиле + 5 мм.		FI TWF/TPF = стабилизатор 90° FI TWG/TPG = стабилизатор 45° изменяемый					
Высота душевой кабины	Общая ширина	Артикулный номер		Цена в EUR с НДС I/2019		Данные для заказа	
		серебристый глянцевый / в цвете хром ESG прозрачное		серебристый глянцевый / хром ESG прозрачное с KermiCLEAN			
до 1450	до 1450	FI TWF /FI TPF		817,-	FI TWF /FI TPF	1009,-	FI TWF/G / FI TPF/G
	1451-1650	FI TWF /FI TPF		940,-	FI TWF /FI TPF	1133,-	+ высота душевой кабины
	1651-2000	FI TWF /FI TPF		1095,-	FI TWF /FI TPF	1287,-	+ общая ширина
1451-2000	до 1050	FI TWF/G / FI TPF/G		794,-	FI TWF/G / FI TPF/G	986,-	+ поверхность
	1051-1250	FI TWF/G / FI TPF/G		916,-	FI TWF/G / FI TPF/G	1108,-	+ стекло
	1251-1450	FI TWF/G / FI TPF/G		1095,-	FI TWF/G / FI TPF/G	1287,-	+ длина стабилизатора (макс. 1220)

Небольшой уклон стены по вертикали / душевого поддона по горизонтали (± 2 мм до ± 20 мм)

без дополнительной оплаты

	Косой срез на стекле (более 20 мм)	+ EUR 211,- к стоимости индивидуального заказа, за каждый рез
	Вырез в стекле	+ EUR 211,- к стоимости индивидуального заказа, за каждый рез
	Специальная конструкция	по запросу

WALK-IN FILIA® XP

Wall



Варианты конфигурации

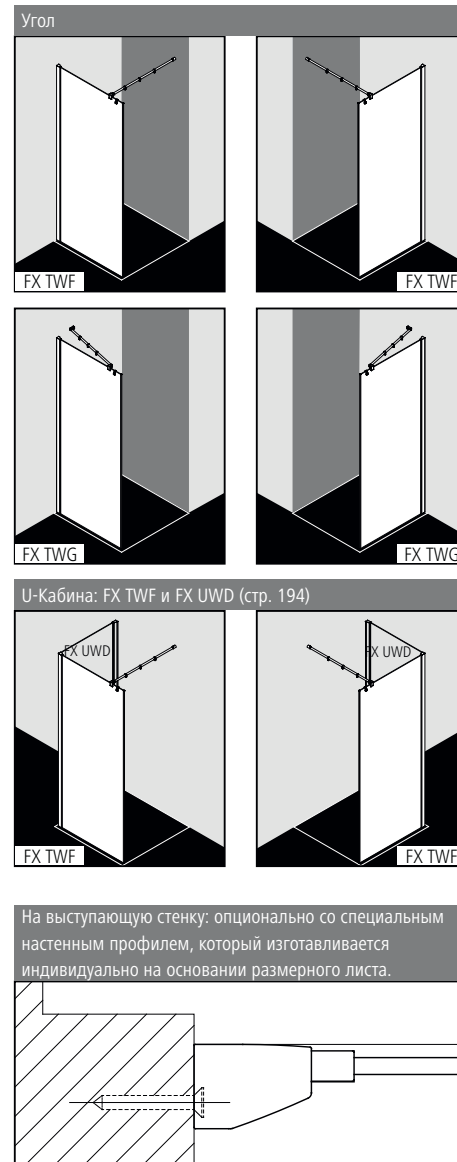

Характеристика изделия

- Частично обрамленная стеклянная душевая перегородка WALK-IN с креплением к стене.
- Со стабилизатором 90° FILIA XP (FX TWF) или стабилизатором 45° FILIA XP, с изменяемым углом, (FX TWG).
- Однослойное безопасное стекло (ESG) в соответствии с нормой EN 12150, толщина 6 мм, опционально со специальным легко очищающимся покрытием KermiCLEAN.
- Профиль из высококачественного анодированного алюминия.
- Стабилизатор из высококачественного анодированного алюминия и металла.
- Возможность регулирования в настенном профиле 25 мм.
- В комплект поставки входит крепежный набор. Прозрачный крючок для полотенца, для свободного размещения.
- Сделано в Германии.
- Проверено по DIN EN 14428 (CE) и PPP 53005 (TÜV / GS).
- 20 лет гарантии на обеспечение всеми запчастями с момента снятия моделей с производства.

Монтаж

Душевые кабины Kermi предназначены для установки на душевых поддонах. При ином их использовании необходимо обеспечить наличие соответствующей душевой зоны (герметичный пол, сток, ...). Информация по замеру и монтажу см. страницу 10-11.

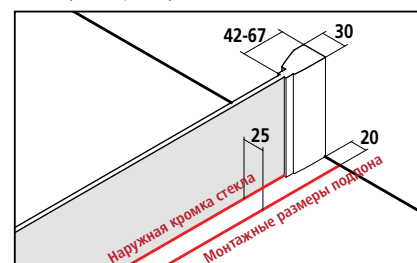

В спецификациях и торговой документации Kermi приведены размеры установочной ширины (BV).

KermiEXTRA

*максимальную ширину см. на странице справа

Цена в EUR с НДС I/2019
наценка к стоимости серийного изделия /
наценка к стоимости индивидуального заказа

Стёкла с пескоструйным декором	Декор Stripe 2	227,-	Другие декоры Kermi.	297,-	Индивидуальные декоры по запросу.	Стр. 394-405				
Стекло с зеркальной поверхностью*	Ширина в мм за каждый артикул	- 550	330,-	551-950	571,-	951-1250	813,-	с 1251	1143,-	Стр. 406-409
Поверхности	к стоимости серебристого глянцевого	232,-								Стр. 410-413

FX TWF/G

Серийные изделия		Всегда указывайте при заказе:				
Все размеры приведены в мм по отношению к выровненным стенам. Уклон пола под WALK-IN Wall макс. 3 мм, при несоблюдении данных показателей рекомендуется индивидуальный заказ кабины и косяк срез. Возможно уменьшение длины стабилизатора 90° силами заказчика. При высоте 1850 мм (FX TWF/G ...18..K) цена такая же, как и при высоте 2000 мм.		FX TWF = стабилизатор 90° (длина 1220 мм) FX TWG = стабилизатор 45° изменяемый		WALK-IN Wall может устанавливаться справа и слева.		
Высота душевой кабины	Монтажные размеры поддона	Общая ширина	Артикулный номер серебристый глянцевый = V ESG прозрачное = A	Цена в EUR с НДС I/2019	Артикулный номер серебристый глянцевый = V ESG прозрачное с KermiCLEAN = P	Цена в EUR с НДС I/2019
	WE	A				
2000	735-760	725-750	FX TWF/G 07520 VAK	808,-	FX TWF/G 07520 VPK	1001,-
	785-810	775-800	FX TWF/G 08020 VAK		FX TWF/G 08020 VPK	
	885-910	875-900	FX TWF/G 09020 VAK		FX TWF/G 09020 VPK	
	985-1010	975-1000	FX TWF/G 10020 VAK	986,-	FX TWF/G 10020 VPK	1179,-
	1185-1210	1175-1200	FX TWF/G 12020 VAK		FX TWF/G 12020 VPK	
	1385-1410	1375-1400	FX TWF/G 14020 VAK	1167,-	FX TWF/G 14020 VPK	1359,-

Стекла	Наценка на прозрачное ESG		Наценка на прозрачное ESG с KermiCLEAN	
	Код	Цена	Код	Цена
Исполнение с другим стеклами в рамках специального сервиса KermiEXTRA, см. на странице слева.				
■ ESG матовое SR Орасо	U	+ 412,-	Y	+ 412,-
■ ESG с серой тонировкой	L	+ 412,-	M	+ 412,-

Пример оформления заказа:
FX TWF 07520 VYK
 F = стабилизатор 90°
 V = серебристый глянцевый
 Y = ESG матовое SR Орасо с Kermi-CLEAN

- Вертикальный защитный профиль для кромки стекла, для последующей установки, ZDGK PRO FX
- Полотенцедержатель длиной 660 мм предварительно собран на заводе

Комплектующие, стр. <?>
 + EUR 290,- к стоимости индивидуального заказа, дополнительная информация см. стр. 53
 + EUR 229,- к стоимости индивидуального заказа, дополнительная информация см. стр. 53

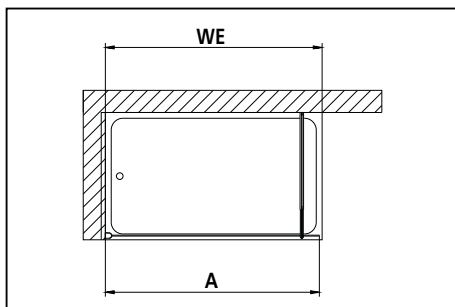

Изготовление по индивидуальному заказу осуществляется только согласно данным размерного чертежа		Всегда указывайте при заказе:				
Все размеры приведены в мм. Возможно уменьшение длины стабилизатора 90° силами заказчика. Диапазон регулирования по ширине при индивидуальном заказе + 15 мм / - 10 мм.		FX TWF = стабилизатор PASA 90° FX TWG = стабилизатором PASA 45° изменяемый		WALK-IN Wall может устанавливаться справа и слева.		
Высота душевой кабины	Монтажные размеры поддона макс. 1800 при высоте до 1450 макс. 1450 при высоте до 2000	Артикулный номер серебристый глянцевый ESG прозрачное	Цена в EUR с НДС I/2019	Артикулный номер серебристый глянцевый ESG прозрачное с KermiCLEAN	Цена в EUR с НДС I/2019	Данные для заказа
до 1450	до 1450	FX TWF	1014,-	FX TWF	1206,-	FX TWF/G
	1451-1650	FX TWF	1108,-	FX TWF	1300,-	+ высота душевой кабины
	1651-1800	FX TWF	1289,-	FX TWF	1481,-	+ общая ширина
1451-2000	до 950	FX TWF/G	986,-	FX TWF/G	1179,-	+ монтажные размеры поддона
	951-1250	FX TWF/G	1108,-	FX TWF/G	1300,-	+ поверхность
	1251-1450	FX TWF/G	1289,-	FX TWF/G	1481,-	+ стекло + длина стабилизатора (макс. 1220)

	Косой срез	+ EUR 142,- к стоимости индивидуального заказа, за каждый рез
	Вырез	+ EUR 142,- к стоимости индивидуального заказа, за каждый рез
	Специальная конструкция	по запросу

WALK-IN PEGA®

Wall



Варианты конфигурации

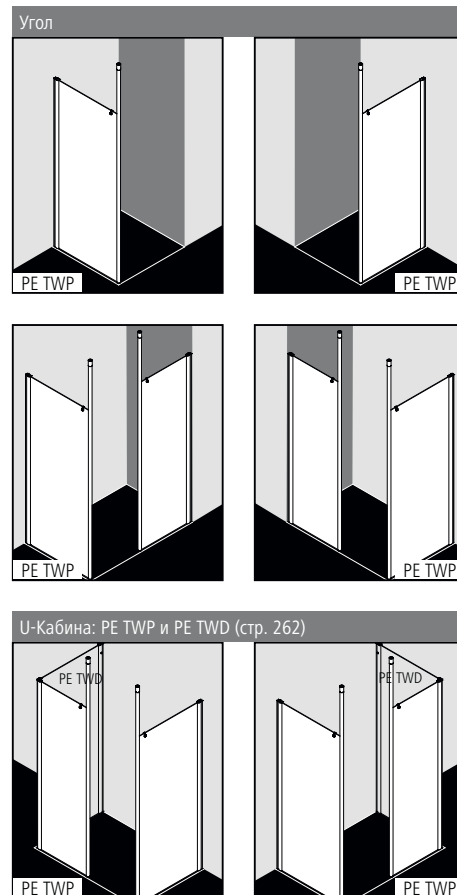

Характеристика изделия

- Частично обрамленная стеклянная душевая перегородка WALK-IN с креплением к стене.
- Включая опору к потолку.
- Однослойное безопасное стекло (ESG) в соответствии с нормой EN 12150, толщина 6 мм, опционально со специальным легко очищающимся покрытием Kermi **CLEAN**.
- Настенный профиль и потолочная опора из высококачественного анодированного алюминия.
- Возможность регулирования в настенном профиле 25 мм.
- Из-за особенностей конструкции создание абсолютной герметичности в душевых кабинах серии PEGA невозможно.
- В комплект поставки входит крепежный набор. Прозрачный крючок для полотенец.
- Сделано в Германии.
- Проверено по DIN EN 14428 (CE) и PPP 53005 (TÜV / GS).
- 20 лет гарантии на обеспечение всеми запчастями с момента снятия моделей с производства.

Монтаж

Душевые кабины Kermi предназначены для установки на душевых поддонах. При ином их использовании необходимо обеспечить наличие соответствующей душевой зоны (герметичный пол, сток, ...). Информация по замеру и монтажу см. страницу 10-11.

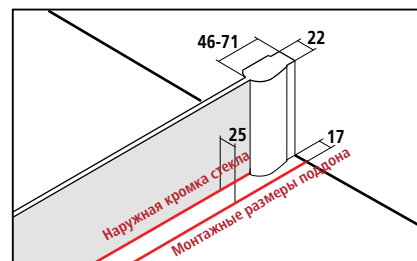

В спецификациях и торговой документации Kermi приведены размеры установочной ширины (BV).

KermiEXTRA		*максимальную ширину см. на странице справа		Цена в EUR с НДС I/2019 наценка к стоимости серийного изделия / наценка к стоимости индивидуального заказа	
Стёкла с пескоструйным декором	Декор Stripe 2	227,-	Другие декоры Kermi.	297,-	Индивидуальные декоры по запросу. Стр. 394-405
Стекло с зеркальной поверхностью*	Ширина в мм за каждый артикул	- 550	330,-	551-950	571,-
Поверхности	к стоимости серебристого глянцевого	232,-		951-1250	813,-
				с 1251	1143,-
					Стр. 406-409
					Стр. 410-413

PE TWP

Серийные изделия

Все размеры приведены в мм по отношению к выровненным стенам. Допустимый уклон по горизонтали макс. 5 мм, при несоблюдении данных показателей рекомендуется индивидуальный заказ кабины и косой срез. Возможно уменьшение высоты потолочной опоры силами заказчика. Требуемая высота потолка = высота верхней кромки стекла + 120 мм. Изменение ширины посредством расширительного профиля ZDSV SV1 PE...K, комплектующие стр. 283. При высоте 1850 мм (PE TWP...18..K) цена такая же, как и при высоте 2000 мм.

WALK-IN Wall может устанавливаться справа и слева.

Высота душевой кабины WE	Монтажные размеры поддона		Высота потолочной опоры	Артикулный номер серебристый глянцевый = V ESG прозрачное = A	Цена в EUR с НДС I/2019	Артикулный номер серебристый глянцевый = V ESG прозрачное с KermiCLEAN = P	Цена в EUR с НДС I/2019
	Общая ширина	А					
2000	740-765	730-755	2700	PE TWP 07520 VAK	485,-	PE TWP 07520 VPK	677,-
	790-815	780-805	2700	PE TWP 08020 VAK		PE TWP 08020 VPK	
	890-915	880-905	2700	PE TWP 09020 VAK		PE TWP 09020 VPK	
	990-1015	980-1005	2700	PE TWP 10020 VAK	518,-	PE TWP 10020 VPK	710,-
	1090-1115	1080-1105	2700	PE TWP 11020 VAK		PE TWP 11020 VPK	
	1190-1215	1180-1205	2700	PE TWP 12020 VAK	660,-	PE TWP 12020 VPK	852,-
	1390-1415	1380-1405	2700	PE TWP 14020 VAK	773,-	PE TWP 14020 VPK	965,-

Стекла	Наценка на прозрачное ESG		Наценка на прозрачное ESG с KermiCLEAN	
	Код	Цена	Код	Цена
Исполнение с другим стеклами в рамках специального сервиса KermiEXTRA, см. на странице слева.				
■ ESG матовое SR Opaco	U	+ 205,-	Y	+ 205,-
■ ESG структурное SR Siesta	T	+ 205,-	W	+ 205,-
■ ESG структурное SR Arena C	N	+ 101,-	Z	+ 101,-
■ ESG с серой тонировкой	L	+ 205,-	M	+ 205,-

Пример оформления заказа:

PE TWP 07520 VYK

V = серебристый глянцевый

Y = ESG матовое SR Opaco с KermiCLEAN

- Специальная высота потолочных опор макс. 3000 мм в цвете серебристый глянцевый + EUR 419,- к стоимости индивидуального заказа
- Горизонтальный защитный профиль для кромки стекла предварительно собран на заводе WALK-IN Wall + EUR 211,- стоимости индивидуального заказа укажите справа / слева
- Полотенцедержатель длиной 660 мм предварительно собран на заводе + EUR 290,- к стоимости индивидуального заказа, дополнительная информация см. стр. 53
- Полотенцедержатель длиной 340 мм предварительно собран на заводе + EUR 229,- к стоимости индивидуального заказа, дополнительная информация см. стр. 53

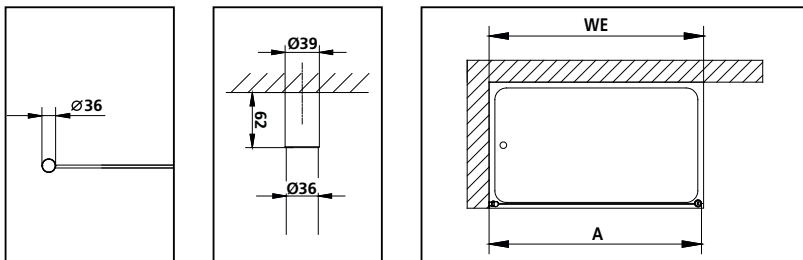

Изготовление по индивидуальному заказу осуществляется только согласно данным размерного чертежа

Все размеры приведены в мм. Диапазон регулирования по ширине при индивидуальном заказе + 15 мм / - 10 мм. Требуемая высота потолка = высота верхней кромки стекла + 120 мм.

WALK-IN Wall может устанавливаться справа и слева.

Высота душевой кабины	Монтажные размеры поддона макс. 1450	Высота потолочной опоры до 2700, потолочная опора с длиной по спец-изготовлению до макс. 3000 мм в цвете серебристый глянцевый с дополнительной оплатой.	Артикулный номер серебристый глянцевый ESG прозрачное	Цена в EUR с НДС I/2019	Артикулный номер серебристый глянцевый ESG прозрачное с KermiCLEAN	Цена в EUR с НДС I/2019	Данные для заказа
до 2000	до 950	до 2700 мм	PE TWP	863,-	PE TWP	1055,-	PE TWP
	951-1250	до 2700 мм	PE TWP	1011,-	PE TWP	1204,-	+ высота душевой кабины
	1251-1450	до 2700 мм	PE TWP	1076,-	PE TWP	1269,-	+ монтажные размеры поддона
2001-2200	до 950	до 2700 мм	PE TWP	1011,-	PE TWP	1204,-	+ поверхность
	951-1250	до 2700 мм	PE TWP	1159,-	PE TWP	1351,-	+ стекло
	1251-1450	до 2700 мм	PE TWP	1180,-	PE TWP	1372,-	+ высота потолочной опоры

	Косой срез	+ EUR 135,- к стоимости индивидуального заказа, за каждый рез
	Вырез	+ EUR 135,- к стоимости индивидуального заказа, за каждый рез
	Специальная конструкция	по запросу

WALK-IN PEGA®

Wall



Варианты конфигурации

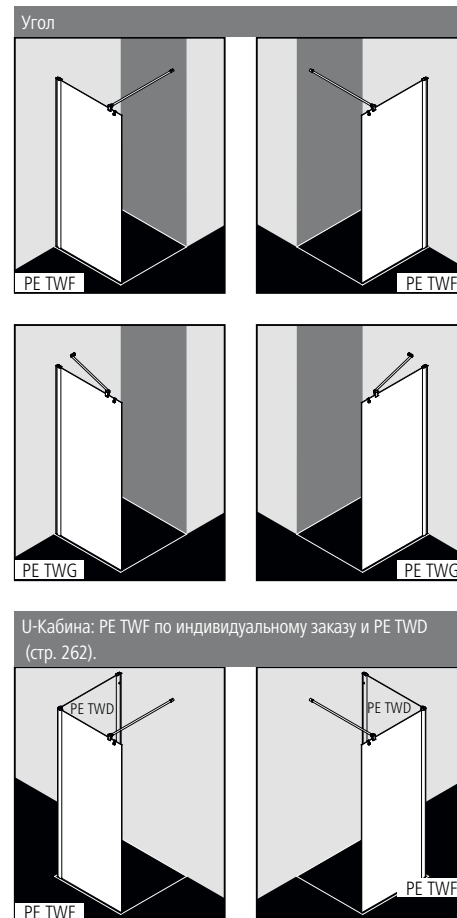

Характеристика изделия

- Частично обрамленная стеклянная душевая перегородка WALK-IN с креплением к стене.
- Включая стабилизатор 90° (PE TWF) и стабилизатор 45° с изменяемым углом (PE TWG).
- Однослойное безопасное стекло (ESG) в соответствии с нормой EN 12150, толщина 6 мм, опционально со специальным легко очищающимся покрытием KermiCLEAN.
- Профиль из высококачественного анодированного алюминия.
- Стабилизатор из высококачественного анодированного алюминия.
- Возможность регулирования в настенном профиле 25 мм.
- В комплект поставки входит крепежный набор. Прозрачный крючок для полотенца.
- Сделано в Германии.
- Проверено по DIN EN 14428 (CE) и PPP 53005 (TÜV / GS).
- 20 лет гарантии на обеспечение всеми запчастями с момента снятия моделей с производства.

Монтаж

Душевые кабины Kermi предназначены для установки на душевых поддонах. При ином их использовании необходимо обеспечить наличие соответствующей душевой зоны (герметичный пол, сток, ...). Информация по замеру и монтажу см. страницу 10-11.

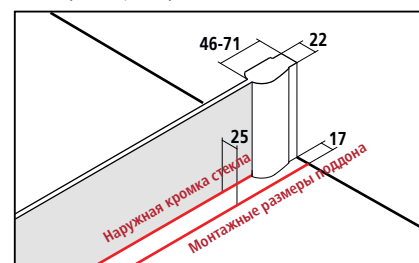

В спецификациях и торговой документации Kermi приведены размеры установочной ширины (BV).

KermiEXTRA

*максимальную ширину см. на странице справа

Цена в EUR с НДС I/2019
наценка к стоимости серийного изделия /
наценка к стоимости индивидуального заказа

Стёкла с пескоструйным декором	Декор Stripe 2	227,-	Другие декоры Kermi.	297,-	Индивидуальные декоры по запросу.	Стр. 394-405				
Стекло с зеркальной поверхностью*	Ширина в мм за каждый артикул	- 550	330,-	551-950	571,-	951-1250	813,-	с 1251	1143,-	Стр. 406-409
Поверхности	к стоимости серебристого глянцевого	232,-								Стр. 410-413

PE TWF/G

Серийные изделия			Всегда указывайте при заказе:			
Все размеры приведены в мм по отношению к выровненным стенам. Допустимый уклон по горизонтали макс. 5 мм, при несоблюдении данных показателей рекомендуется индивидуальный заказ кабины и косой срез. Изменение ширины посредством расширительного профиля ZDSV SV1 PE...K, комплектующие стр. 283. Возможно уменьшение длины стабилизатора 90° силами заказчика. При высоте 1850 мм (PE TWF/G ...18..K) цена такая же, как и при высоте 2000 мм.			PE TWF = стабилизатор 90° (длина 1220 мм) PE TWG = стабилизатор 45° изменяемый		WALK-IN Wall может устанавливаться справа и слева.	
Высота душевой кабины WE	Монтажные размеры поддона	Общая ширина A	Артикул номер серебристый глянцевый = V ESG прозрачное = A	Цена в EUR с НДС I/2019	Артикул номер серебристый глянцевый = V ESG прозрачное с KermiCLEAN = P	Цена в EUR с НДС I/2019
	2000	740-765	730-755	PE TWF/G 07520 VAK	874,-	PE TWF/G 07520 VPK
790-815		780-805	PE TWF/G 08020 VAK		PE TWF/G 08020 VPK	
890-915		880-905	PE TWF/G 09020 VAK		PE TWF/G 09020 VPK	
990-1015		980-1005	PE TWF/G 10020 VAK	1020,-	PE TWF/G 10020 VPK	1212,-
1090-1115		1080-1105	PE TWF/G 11020 VAK		PE TWF/G 11020 VPK	
1190-1215		1180-1205	PE TWF/G 12020 VAK	1166,-	PE TWF/G 12020 VPK	1358,-
1390-1415		1380-1405	PE TWF/G 14020 VAK	1271,-	PE TWF/G 14020 VPK	1463,-

Стекла	Наценка на прозрачное ESG		Наценка на прозрачное ESG с KermiCLEAN	
	Код	Цена	Код	Цена
Исполнение с другим стеклами в рамках специального сервиса KermiEXTRA, см. на странице слева.				
■ ESG матовое SR Орасо	U	+ 205,-	Y	+ 205,-
■ ESG структурное SR Siesta	T	+ 205,-	W	+ 205,-
■ ESG структурное SR Arena C	N	+ 101,-	Z	+ 101,-
■ ESG с серой тонировкой	L	+ 205,-	M	+ 205,-

Пример оформления заказа:

PE TWF 07520 VYK

F = стабилизатор 90°

V = серебристый глянцевый

Y = ESG матовое SR Орасо с KermiCLEAN

- Вертикальный защитный профиль для кромки стекла, для последующей установки, ZDGK PRR PE Комплектующие, стр. 54
- Горизонтальный защитный профиль для кромки стекла предварительно собран на заводе WALK-IN Wall + EUR 211,- к стоимости индивидуального заказа укажите справа / слева
- Полотенцедержатель длиной 660 мм предварительно собран на заводе + EUR 290,- к стоимости индивидуального заказа, дополнительная информация см. стр. 53
- Полотенцедержатель длиной 340 мм предварительно собран на заводе + EUR 229,- к стоимости индивидуального заказа, дополнительная информация см. стр. 53
- Потолочная опора для последующей установки ZDDS DSS PE Комплектующие, стр. 53

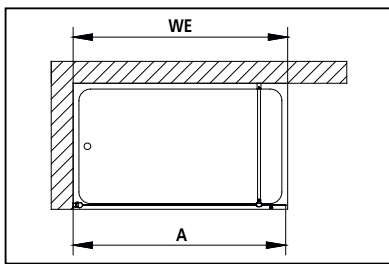

Изготовление по индивидуальному заказу осуществляется только согласно данным размерного чертежа			Всегда указывайте при заказе:			
Все размеры приведены в мм по отношению к выровненным стенам. Возможен уменьшение длины стабилизатора 90° силами заказчика. Диапазон регулирования по ширине при индивидуальном заказе + 15 мм / - 10 мм.			PE TWF = стабилизатор 90° (длина 1220 мм) PE TWG = стабилизатор 45° изменяемый		WALK-IN Wall может устанавливаться справа и слева.	
Высота душевой кабины	Монтажные размеры поддона макс. 1800 при высоте до 1450 макс. 1450 при высоте до 2200	Артикул номер серебристый глянцевый ESG прозрачное	Цена в EUR с НДС I/2019	Артикул номер серебристый глянцевый ESG прозрачное с KermiCLEAN	Цена в EUR с НДС I/2019	Данные для заказа
1451-2000	до 950 951-1250 1251-1450	PE TWF/G PE TWF/G PE TWF/G	1166,- 1312,- 1376,-	PE TWF/G PE TWF/G PE TWF/G	1358,- 1505,- 1568,-	+ поверхность + стекло + длина стабилизатора
2001-2200	до 950 951-1250 1251-1450	PE TWF/G PE TWF/G PE TWF/G	1312,- 1458,- 1481,-	PE TWF/G PE TWF/G PE TWF/G	1505,- 1651,- 1673,-	(макс. 1220)
	Косой срез	+ EUR 142,- к стоимости индивидуального заказа, за каждый рез				
	Вырез	+ EUR 142,- к стоимости индивидуального заказа, за каждый рез				
	Специальная конструкция	по запросу				

WALK-IN LIGA®

Wall



Варианты конфигурации

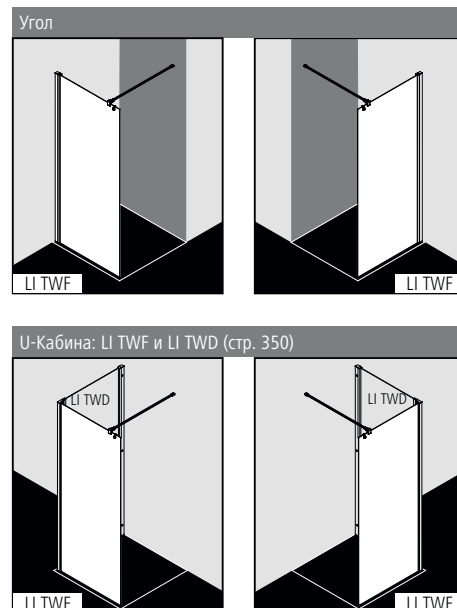

Характеристика изделия

- Частично обрамленная стеклянная душевая перегородка WALK-IN с креплением к стене.
- Со стабилизатором LIGA 90°.
- Однослойное безопасное стекло (ESG) в соответствии с нормой EN 12150, толщина 5 мм, опционально со специальным легко очищающимся покрытием Kermi**CLEAN**.
- Профиль из высококачественного анодированного алюминия.
- Стабилизатор из высококачественного анодированного алюминия и металла.
- Возможность регулирования в настенном профиле 25 мм.
- В комплект поставки входит крепежный набор.
- Сделано в Германии.
- Проверено по DIN EN 14428 (CE) и PPP 53005 (TÜV / GS).
- 20 лет гарантии на обеспечение всеми запчастями с момента снятия моделей с производства.

Монтаж

Душевые кабины Kermi предназначены для установки на душевых поддонах. При ином их использовании необходимо обеспечить наличие соответствующей душевой зоны (герметичный пол, сток, ...). Информация по замеру и монтажу см. страницу 10-11.

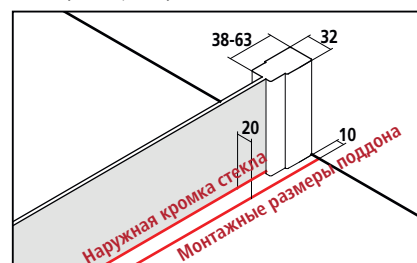

В спецификациях и торговой документации Kermi приведены размеры установочной ширины (BV) или размеры по наружной кромке стекла (GAK).

Kermi**EXTRA**

Стекла с пескоструйным декором Декор Stripe 2 **227,-** Другие декоры Kermi.

Поверхности к стоимости серебристого глянцевого **232,-**

297,- Индивидуальные декоры по запросу. Стр. 394-405

Цена в EUR с НДС I/2019
наценка к стоимости серийного изделия /
наценка к стоимости индивидуального заказа

Стр. 410-413

Серийные изделия

Все размеры приведены в мм по отношению к выровненным стенам.

Допустимый уклон по горизонтали макс. 5 мм, при несоблюдении данных показателей рекомендуется индивидуальный заказ кабины и косой срез.

При высоте 1850 мм (LI TWF...18..K) цена такая же, как и при высоте 2000 мм.

стабилизатор 90° (длина 1200 мм)

WALK-IN Wall может устанавливаться справа и слева.

Высота	Монтажные размеры поддона	Общая ширина	Артикульный номер серебристый матовый = I ESG прозрачное = A	Цена в EUR с НДС I/2019	Артикульный номер серебристый глянцевый = V ESG прозрачное = A	Цена в EUR с НДС I/2019	Артикульный номер серебристый матовый = I ESG прозрачное с KermiCLEAN = P	Цена в EUR с НДС I/2019	Артикульный номер серебристый глянцевый = V ESG прозрачное с KermiCLEAN = P	Цена в EUR с НДС I/2019
	WE		A							
2000	785-810	775-800	LI TWF 08020 1AK	754,-	LI TWF 08020 VAK	811,-	LI TWF 08020 1PK	946,-	LI TWF 08020 VPK	1003,-
	885-910	875-900	LI TWF 09020 1AK		LI TWF 09020 VAK		LI TWF 09020 1PK		LI TWF 09020 VPK	
	985-1010	975-1000	LI TWF 10020 1AK	811,-	LI TWF 10020 VAK	867,-	LI TWF 10020 1PK	1003,-	LI TWF 10020 VPK	1060,-
	1185-1210	1175-1200	LI TWF 12020 1AK	922,-	LI TWF 12020 VAK	978,-	LI TWF 12020 1PK	1114,-	LI TWF 12020 VPK	1171,-

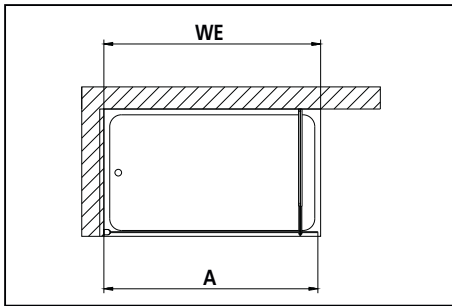

Изготовление по индивидуальному заказу осуществляется только согласно данным размерного чертежа

Все размеры приведены в мм.

Возможно уменьшение длины стабилизатора 90° силами заказчика. Диапазон регулирования по ширине при индивидуальном заказе + 15 мм / - 10 мм.

WALK-IN Wall может устанавливаться справа и слева.

Высота	Общая ширина макс. 1600 при высоте до 1450 макс. 1250 при высоте до 2050	Артикульный номер серебристый матовый ESG прозрачное	Цена в EUR с НДС I/2019	Артикульный номер серебристый глянцевый ESG прозрачное	Цена в EUR с НДС I/2019	Артикульный номер серебристый матовый ESG прозрачное с KermiCLEAN	Цена в EUR с НДС I/2019	Артикульный номер серебристый глянцевый ESG прозрачное с KermiCLEAN	Цена в EUR с НДС I/2019	Данные для заказа
до 1450	до 1450	LI TWF	866,-	LI TWF	978,-	LI TWF	1058,-	LI TWF	1171,-	LI TWF
	1451-1600	LI TWF	1034,-	LI TWF	1090,-	LI TWF	1226,-	LI TWF	1283,-	+ высота душевой кабины + монтажные размеры поддона
1451-2050	до 950	LI TWF	891,-	LI TWF	948,-	LI TWF	1083,-	LI TWF	1140,-	+ поверхность
	951-1250	LI TWF	1063,-	LI TWF	1120,-	LI TWF	1256,-	LI TWF	1312,-	+ стекло

	Косой срез	+ EUR 142,- к стоимости индивидуального заказа, за каждый рез
	Вырез	+ EUR 142,- к стоимости индивидуального заказа, за каждый рез
	Специальная конструкция	по запросу

WALK-IN PASA® XP

WALK-IN Wall с подвижной створкой



Варианты конфигурации

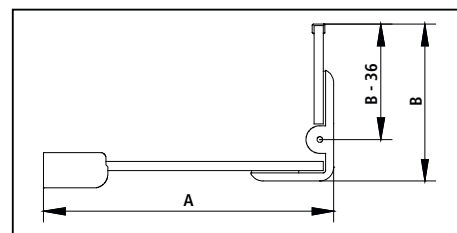
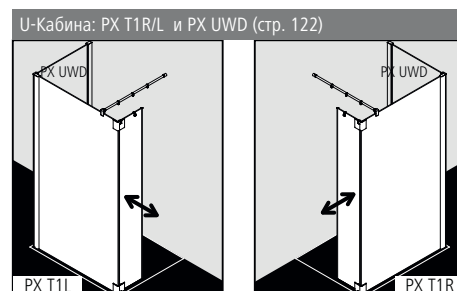
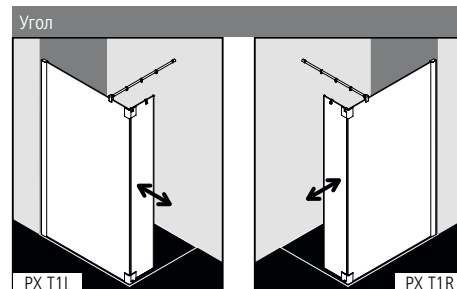

Характеристика изделия

- Частично обрамленная перегородка WALK-IN с маятниковой створкой, открывающейся на 90° внутрь и наружу, с креплением к стене.
- Со стабилизатором PASA 90°.
- Однослойное безопасное стекло (ESG) в соответствии с нормой EN 12150, толщина 8 мм, опционально со специальным легко очищающимся покрытием Kermi **CLEAN**.
- Профили из высококачественного анодированного алюминия, петли из высококачественного металла.
- Стабилизатор из высококачественного анодированного алюминия и металла.
- Возможность регулирования в настенном профиле 30 мм.
- Петли со встроенным подъемно-опускным механизмом устанавливаются заподлицо со стеклом.
- Сплошные уплотнительные профили, горизонтальный уплотнительный профиль с улучшенным водоотведением.
- С защитным профилем для кромки стекла.
- Установка без порожка **☹☹☹ см. стр. 16-17.**
- Из-за особенностей конструкции создание абсолютной герметичности в душевых кабинах серии PASA XP невозможно.
- В комплект поставки входит крепежный набор. Прозрачный крючок для полотенца, для свободного размещения.
- Сделано в Германии.
- Проверено по DIN EN 14428 (CE) и PPP 53005 (TÜV / GS).
- 20 лет гарантии на обеспечение всеми запчастями с момента снятия моделей с производства.

Монтаж

Душевые кабины Kermi предназначены для установки на душевых поддонах. При ином их использовании необходимо обеспечить наличие соответствующей душевой зоны (герметичный пол, сток, ...). Информация по замеру и монтажу см. страницу 10-11.

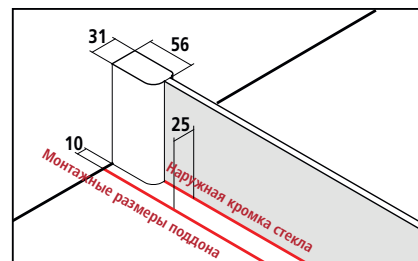

Размер по внешней части профиля в угловом варианте = монтажный размер поддона - 16 мм
Наружная кромка стекла = монтажный размер поддона - 25
 В спецификациях и торговой документации Kermi приведены размеры установочной ширины (BV) или размеры по наружной кромке стекла (GAK).

KermiEXTRA

*максимальную ширину см. на странице справа

Цена в EUR с НДС I/2019
 наценка к стоимости серийного изделия /
 наценка к стоимости индивидуального заказа

Стёкла с пескоструйным декором Декор Stripe 2 **453,-** Другие декоры Kermi. **595,-** Индивидуальные декоры по запросу. Стр. 394-405

Стекло с зеркальной поверхностью* Ширина в мм за каждый артикул - 550 **330,-** 551-950 **571,-** 951-1250 **813,-** с 1251 **1143,-** Стр. 406-409

Поверхности к стоимости серебристого глянцевого **657,-** Стр. 410-413

PX T1R/L

Серийные изделия				Всегда указывайте при заказе:							
Все размеры приведены в мм по отношению к выровненным стенам. Уклон пола под WALK-IN Wall макс. 3 мм, при несоблюдении данных показателей рекомендуется индивидуальный заказ кабины и косой срез. Возможно уменьшение длины стабилизатора 90° силами заказчика.				PX T1R = WALK-IN Wall справа PX T1L = WALK-IN Wall слева Стабилизатор 90° (длина 1220 мм)							
Высота душевой кабины	Монтажные размеры поддона	Общая ширина	Ширина подвижной створки	Артикульный номер	Цена в EUR с НДС I/2019	Артикульный номер	Цена в EUR с НДС I/2019	Артикульный номер	Цена в EUR с НДС I/2019	Артикульный номер	Цена в EUR с НДС I/2019
				серебристый матовый = 1 ESG прозрачное = A		серебристый глянцевый = V ESG прозрачное = A		серебристый матовый = 1 ESG прозрачное с KermiCLEAN = P		серебристый глянцевый = V ESG прозрачное с KermiCLEAN = P	
1850	730-760	714-744	474	PX T1R/L 07518 1AK	1775,-	PX T1R/L 07518 VAK	2074,-	PX T1R/L 07518 1PK	1967,-	PX T1R/L 07518 VPK	2267,-
	780-810	764-794	474	PX T1R/L 08018 1AK		PX T1R/L 08018 VAK		PX T1R/L 08018 1PK		PX T1R/L 08018 VPK	
	880-910	864-894	474	PX T1R/L 09018 1AK		PX T1R/L 09018 VAK		PX T1R/L 09018 1PK		PX T1R/L 09018 VPK	
	980-1010	964-994	474	PX T1R/L 10018 1AK	2007,-	PX T1R/L 10018 VAK	2307,-	PX T1R/L 10018 1PK	2200,-	PX T1R/L 10018 VPK	2499,-
	1180-1210	1164-1194	474	PX T1R/L 12018 1AK		PX T1R/L 12018 VAK		PX T1R/L 12018 1PK		PX T1R/L 12018 VPK	
	1280-1310	1264-1294	474	PX T1R/L 13018 1AK	2179,-	PX T1R/L 13018 VAK	2479,-	PX T1R/L 13018 1PK	2372,-	PX T1R/L 13018 VPK	2672,-
	1380-1410	1364-1394	474	PX T1R/L 14018 1AK		PX T1R/L 14018 VAK		PX T1R/L 14018 1PK		PX T1R/L 14018 VPK	
2000	730-760	714-744	474	PX T1R/L 07520 1AK	1925,-	PX T1R/L 07520 VAK	2224,-	PX T1R/L 07520 1PK	2117,-	PX T1R/L 07520 VPK	2417,-
	780-810	764-794	474	PX T1R/L 08020 1AK		PX T1R/L 08020 VAK		PX T1R/L 08020 1PK		PX T1R/L 08020 VPK	
	880-910	864-894	474	PX T1R/L 09020 1AK		PX T1R/L 09020 VAK		PX T1R/L 09020 1PK		PX T1R/L 09020 VPK	
	980-1010	964-994	474	PX T1R/L 10020 1AK	2157,-	PX T1R/L 10020 VAK	2457,-	PX T1R/L 10020 1PK	2349,-	PX T1R/L 10020 VPK	2649,-
	1180-1210	1164-1194	474	PX T1R/L 12020 1AK		PX T1R/L 12020 VAK		PX T1R/L 12020 1PK		PX T1R/L 12020 VPK	
	1280-1310	1264-1294	474	PX T1R/L 13020 1AK	2331,-	PX T1R/L 13020 VAK	2630,-	PX T1R/L 13020 1PK	2523,-	PX T1R/L 13020 VPK	2823,-
	1380-1410	1364-1394	474	PX T1R/L 14020 1AK		PX T1R/L 14020 VAK		PX T1R/L 14020 1PK		PX T1R/L 14020 VPK	

Стекла	Наценка на прозрачное ESG		Наценка на прозрачное ESG с KermiCLEAN	
	Код	Цена	Код	Цена
Исполнение с другим стеклами в рамках специального сервиса KermiEXTRA, см. на странице слева.				
■ ESG матовое SR Орасо	U	+ 412,-	Y	+ 412,-
■ ESG с серой тонировкой	L	+ 412,-	M	+ 412,-

Пример оформления заказа:

PX T1R 07520 VYK

V = серебристый глянцевый

Y = ESG матовое SR Орасо с KermiCLEAN

- Полотенцедержатель длиной 660 мм предварительно собран на заводе
- Полотенцедержатель длиной 340 мм предварительно собран на заводе

+ EUR 290,- к стоимости индивидуального заказа, дополнительная информация см. стр. 53

+ EUR 229,- к стоимости индивидуального заказа, дополнительная информация см. стр. 53

Изготовление по индивидуальному заказу осуществляется только согласно данным размерного чертежа												
Все размеры приведены в мм. Диапазон регулирования по ширине при индивидуальном заказе + 18 мм / - 12 мм. Возможно уменьшение длины стабилизатора 90° силами заказчика.												
Всегда указывайте при заказе:												
PX T1R = WALK-IN Wall справа PX T1L = WALK-IN Wall слева Размер = монтажный размер поддона Размер = наружная кромка стекла См. также стр. 12-13.												
Высота душевой кабины	Монтажные размеры поддона макс. 1450	Общая ширина	Ширина подвижной створки	Артикульный номер	Цена в EUR с НДС I/2019	Артикульный номер	Цена в EUR с НДС I/2019	Артикульный номер	Цена в EUR с НДС I/2019	Артикульный номер	Цена в EUR с НДС I/2019	Данные для заказа
до 1850	601-950	мин. 180 / макс. 1450	макс. 724	PX T1R/L	1822,-	PX T1R/L	2122,-	PX T1R/L	2014,-	PX T1R/L	2314,-	PX T1R/L
	951-1250	мин. 180 / макс. 1450	макс. 724	PX T1R/L	2083,-	PX T1R/L	2382,-	PX T1R/L	2275,-	PX T1R/L	2575,-	+ высота душевой кабины
	1251-1450	мин. 180 / макс. 1450	макс. 524	PX T1R/L	2254,-	PX T1R/L	2554,-	PX T1R/L	2446,-	PX T1R/L	2746,-	+ общая ширина / Монтажные размеры поддона
1851-2050	601-950	мин. 180 / макс. 1450	макс. 724	PX T1R/L	1973,-	PX T1R/L	2273,-	PX T1R/L	2165,-	PX T1R/L	2465,-	+ общая ширина
	951-1250	мин. 180 / макс. 1450	макс. 724	PX T1R/L	2233,-	PX T1R/L	2532,-	PX T1R/L	2425,-	PX T1R/L	2725,-	+ ширина створки
	1251-1450	мин. 180 / макс. 1450	макс. 524	PX T1R/L	2406,-	PX T1R/L	2706,-	PX T1R/L	2598,-	PX T1R/L	2898,-	+ поверхность
2051-2200	601-950	мин. 180 / макс. 1450	макс. 724	PX T1R/L	2171,-	PX T1R/L	2471,-	PX T1R/L	2364,-	PX T1R/L	2663,-	+ стекло
	951-1250	мин. 180 / макс. 1450	макс. 724	PX T1R/L	2432,-	PX T1R/L	2732,-	PX T1R/L	2624,-	PX T1R/L	2924,-	+ длина стабилизатора
	1251-1450	мин. 180 / макс. 1450	макс. 524	PX T1R/L	2605,-	PX T1R/L	2905,-	PX T1R/L	2798,-	PX T1R/L	3098,-	(макс. 1220)

	Косой срез	+ EUR 330,- к стоимости индивидуального заказа, за каждый рез
	Вырез	+ EUR 330,- к стоимости индивидуального заказа, за каждый рез
	Специальная конструкция	по запросу

WALK-IN PEGA®

Wall с подвижной створкой



Варианты конфигурации

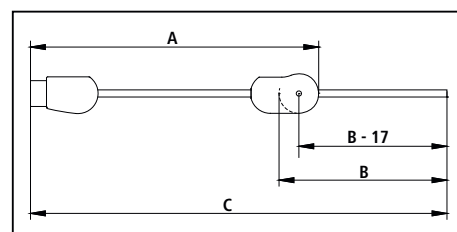
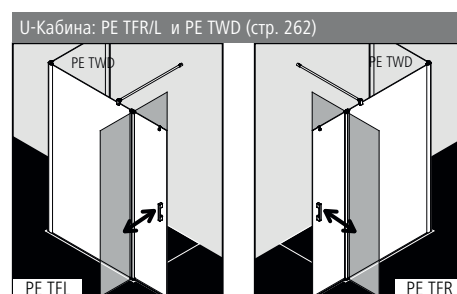
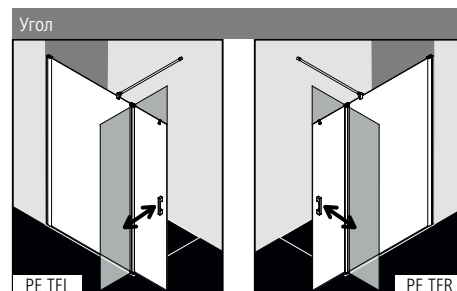

Характеристика изделия

- Частично обрамленная перегородка WALK-IN с маятниковой створкой, открывающейся на 90° внутрь и наружу, с креплением к стене.
- Включая стабилизатор 90°.
- Однослойное безопасное стекло (ESG) в соответствии с нормой EN 12150, толщина 6 мм, опционально со специальным легко очищаемым покрытием KermiCLEAN.
- Профили из высококачественного анодированного алюминия, ручки из высококачественного металла.
- Стабилизатор из высококачественного анодированного алюминия.
- Возможность регулирования в настенном профиле 25 мм.
- Профиль створки с подъемно-опускным механизмом.
- Сплошные уплотнительные профили, горизонтальный уплотнительный профиль с улучшенным водоотведением.
- Установка без порошка ●●● см. стр. 16-17.
- Из-за особенностей конструкции создание абсолютной герметичности в душевых кабинах серии PEGA невозможно.
- В комплект поставки входит крепежный набор. Прозрачный крючок для полотенца.
- Сделано в Германии.
- Проверено по DIN EN 14428 (CE) и PPP 53005 (TÜV / GS).
- 20 лет гарантии на обеспечение всеми запчастями с момента снятия моделей с производства.

Монтаж

Душевые кабины Kermi предназначены для установки на душевых поддонах. При ином их использовании необходимо обеспечить наличие соответствующей душевой зоны (герметичный пол, сток, ...). Информация по замеру и монтажу см. страницу 10-11.

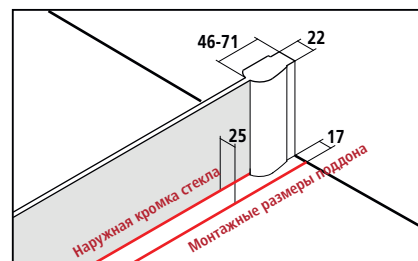

Размер по внешней части профиля в угловом варианте = монтажный размер поддона - 10 мм

Наружная кромка стекла = монтажный размер поддона - 25

В спецификациях и торговой документации Kermi приведены размеры установочной ширины (BV) или размеры по наружной кромке стекла (GAK).

KermiEXTRA

*максимальную ширину см. на странице справа

Цена в EUR с НДС I/2019
наценка к стоимости серийного изделия /
наценка к стоимости индивидуального заказа

Ручки	TU1, TU2, PA, GI	251,-	FI, DI, AT1, LI, RA, AT2, XE2	199,-	Стр. 390-393
Стёкла с пескоструйным декором	Декор Stripe 2	453,-	Другие декоры Kermi.	595,-	Индивидуальные декоры по запросу. Стр. 394-405
Стекло с зеркальной поверхностью*	Ширина в мм за каждый артикул	- 550 330,-	551-950 571,-	951-1250 813,-	с 1251 1143,- Стр. 406-409
Поверхности	к стоимости серебристого глянцевого	232,-			Стр. 410-413

PE TFR/L

Серийные изделия						Всегда указывайте при заказе:		
<p>Все размеры приведены в мм по отношению к выровненным стенам. Допустимый уклон по горизонтали макс. 5 мм, при несоблюдении данных показателей рекомендуется индивидуальный заказ кабины и косой срез. Изменение ширины посредством расширительного профиля ZDSV SV1 PE...K, комплектующие стр. 283. Возможно уменьшение длины стабилизатора 90° силами заказчика. При высоте 1850 мм (PE TFR/L ...18...K) цена такая же, как и при высоте 2000 мм.</p>						<p>PE TFR = WALK-IN Wall справа PE TFL = WALK-IN Wall слева Стабилизатор 90° (длина 1220 мм)</p>		
Высота душевой кабины	Монтажные размеры поддона	Общая ширина	Ширина подвижной створки	Общая ширина WALK-IN Wall и подвижной створки	Артикулный номер	Цена в EUR с НДС I/2019	Артикулный номер	Цена в EUR с НДС I/2019
		A	B	C	серебристый глянцевый = V ESG прозрачное = A		серебристый глянцевый = V ESG прозрачное с KermiCLEAN = P	
2000	785-810	775-800	477	1218-1243	PE TFR/L 08020 VAK	1387,-	PE TFR/L 08020 VPK	1579,-
	885-910	875-900	477	1318-1343	PE TFR/L 09020 VAK		PE TFR/L 09020 VPK	
	985-1010	975-1000	477	1418-1443	PE TFR/L 10020 VAK	1604,-	PE TFR/L 10020 VPK	1796,-
	1085-1110	1075-1100	477	1518-1543	PE TFR/L 11020 VAK		PE TFR/L 11020 VPK	
	1185-1210	1175-1200	477	1618-1643	PE TFR/L 12020 VAK		PE TFR/L 12020 VPK	

Стекля	Наценка на прозрачное ESG		Наценка на прозрачное ESG с KermiCLEAN	
	Код	Цена	Код	Цена
■ ESG матовое SR Opaco	U	+ 205,-	Y	+ 205,-
■ ESG структурное SR Siesta	T	+ 205,-	W	+ 205,-
■ ESG структурное SR Arena C	N	+ 101,-	Z	+ 101,-
■ ESG с серой тонировкой	L	+ 205,-	M	+ 205,-

- Вертикальный защитный профиль для кромки стекла, для последующей установки, ZDGK PRR PE Комплектующие, стр. 54
- Горизонтальный защитный профиль для кромки стекла предварительно собран на заводе WALK-IN Wall + EUR 211,- к стоимости индивидуального заказа
- Полотенцедержатель длиной 660 мм предварительно собран на заводе
- Полотенцедержатель длиной 340 мм предварительно собран на заводе
- Полотенцедержатель ZDHN HHO PE125.K

Пример оформления заказа:
PE TFR 08020 VYK
V = серебристый глянцевый
Y = ESG матовое SR Opaco с KermiCLEAN

Изготовление по индивидуальному заказу осуществляется только согласно данным размерного чертежа						Всегда указывайте при заказе:		Размер = монтажный размер поддона Размер = наружная кромка стекла См. также стр. 12-13.	
<p>Все размеры приведены в мм. Возможно уменьшение длины стабилизатора 90° силами заказчика. Диапазон регулирования по ширине при индивидуальном заказе + 15 мм / - 10 мм.</p>						PE TFR = WALK-IN Wall справа PE TFL = WALK-IN Wall слева			
Высота душевой кабины	Общая ширина WALK-IN Wall и подвижной створки макс. 1850	Общая ширина	Ширина подвижной створки	Артикулный номер	Цена в EUR с НДС I/2019	Артикулный номер	Цена в EUR с НДС I/2019	Данные для заказа	
	C	A	B	серебристый глянцевый ESG прозрачное					
до 2000	до 1250	макс. 1435	макс. 700	PE TFR/L	1677,-	PE TFR/L	1869,-	PE TFR/L	
	1251-1650	макс. 1435	макс. 700	PE TFR/L	1896,-	PE TFR/L	2089,-	+ высота душевой кабины	
	1651-1850	макс. 1435	макс. 700	PE TFR/L	2113,-	PE TFR/L	2306,-	+ общая ширина (WALK-IN Wall и подвижная створка)	
2001-2200	до 1250	макс. 1435	макс. 700	PE TFR/L	1896,-	PE TFR/L	2089,-	+ ширина WALK-IN Wall	
	1251-1650	макс. 1435	макс. 700	PE TFR/L	2113,-	PE TFR/L	2306,-	+ ширина створки	
	1651-1850	макс. 1435	макс. 700	PE TFR/L	2331,-	PE TFR/L	2523,-	+ поверхность	
								+ стекло	
								+ длина стабилизатора (макс. 1220)	

	Косой срез	+ EUR 135,- к стоимости индивидуального заказа, за каждый рез
	Вырез	+ EUR 135,- к стоимости индивидуального заказа, за каждый рез
	Специальная конструкция	по запросу

WALK-IN LIGA®

Wall с подвижной створкой



Варианты конфигурации

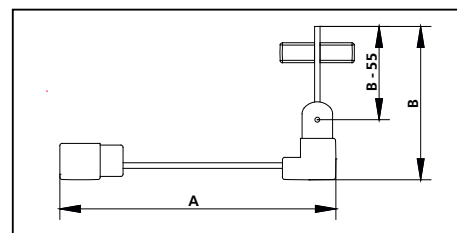
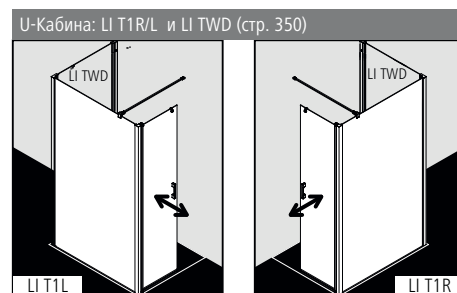
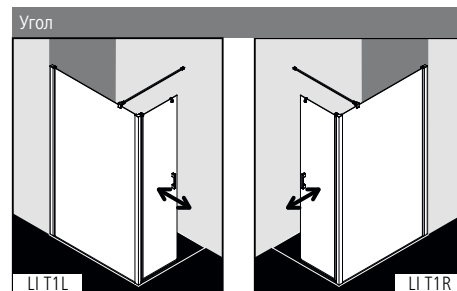

Характеристика изделия

- Частично обрамленная перегородка WALK-IN с маятниковой створкой, открывающейся на 90° внутрь и наружу, с креплением к стене.
- Со стабилизатором LIGA 90°.
- Однослойное безопасное стекло (ESG) в соответствии с нормой EN 12150, толщина 5 мм, опционально со специальным легко очищающимся покрытием KermiCLEAN.
- Профили из высококачественного анодированного алюминия, ручки из высококачественного металла.
- Элегантные хромированные ручки.
- При выборе цвета серебристый матовый и KermiEXTRA учитывать, что ручки и шарниры в цвете хром.
- Возможность регулирования в настенном профиле 25 мм.
- Шарнирный профиль с подъемно-опускным механизмом.
- Горизонтальный уплотнительный профиль с улучшенным водоотведением.
- Установка без порожка 🚿 см. стр. 16-17.
- Из-за особенностей конструкции создание абсолютной герметичности в душевых кабинах серии LIGA невозможно.
- В комплект поставки входит крепежный набор. Прозрачный крючок для полотенца, для свободного размещения.
- Сделано в Германии.
- Проверено по DIN EN 14428 (CE) и PPP 53005 (TÜV / GS).
- 20 лет гарантии на обеспечение всеми запчастями с момента снятия моделей с производства.

Монтаж

Душевые кабины Kermi предназначены для установки на душевых поддонах. При ином их использовании необходимо обеспечить наличие соответствующей душевой зоны (герметичный пол, сток, ...). Информация по замеру и монтажу см. страницу 10-11.

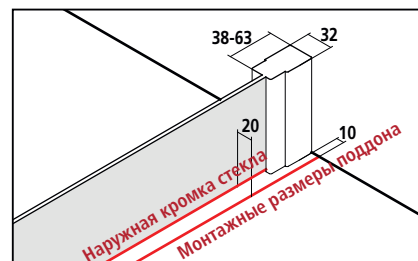

В спецификациях и торговой документации Kermi приведены размеры установочной ширины (BV) или размеры по наружной кромке стекла (GAK).

KermiEXTRA

		Цена в EUR с НДС I/2019 наценка к стоимости серийного изделия / наценка к стоимости индивидуального заказа	
Ручки	TU1, TU2, PA, GI	251,-	FI, DI, PE, AT1, AT2, RA, XE2 199,-
Стёкла с пескоструйным декором	Декор Stripe 2	453,-	Другие декоры Kermi. 595,- Индивидуальные декоры по запросу.
Поверхности	к стоимости серебристого глянцевого	421,-	

LI T1R/L

Серийные изделия											стабилизатор 90° (длина 1200 мм)		Всегда указывайте при заказе: LI T1R = WALK-IN Wall справа LI T1L = WALK-IN Wall слева	
Все размеры приведены в мм по отношению к выровненным стенам. Допустимый уклон по горизонтали макс. 5 мм, при несоблюдении данных показателей рекомендуется индивидуальный заказ кабины и косой срез по запросу. При высоте 1850 мм (LI T1R/L ...18..K) цена такая же, как и при высоте 2000 мм.														
Высота	Монтажные размеры поддона	Общая ширина	Ширина подвижной створки	Артикул. номер серебристый матовый = 1 ESG прозрачное = A	Цена в EUR с НДС I/2019	Артикул. номер серебристый глянцевый = V ESG прозрачное = A	Цена в EUR с НДС I/2019	Артикул. номер серебристый матовый = 1 ESG прозрачное с KermiCLEAN = P	Цена в EUR с НДС I/2019	Артикул. номер серебристый глянцевый = V ESG прозрачное с KermiCLEAN = P	Цена в EUR с НДС I/2019			
												A	B	
2000	785-810	775-800	540	LI T1R/L 08020 1AK	977,-	LI T1R/L 08020 VAK	1089,-	LI T1R/L 08020 1PK	1169,-	LI T1R/L 08020 VPK	1281,-			
	885-910	875-900	540	LI T1R/L 09020 1AK		LI T1R/L 09020 VAK		LI T1R/L 09020 1PK		LI T1R/L 09020 VPK				
	985-1010	975-1000	540	LI T1R/L 10020 1AK	1086,-	LI T1R/L 10020 VAK	1198,-	LI T1R/L 10020 1PK	1278,-	LI T1R/L 10020 VPK	1390,-			
	1085-1110	1075-1100	540	LI T1R/L 11020 1AK		LI T1R/L 11020 VAK		LI T1R/L 11020 1PK		LI T1R/L 11020 VPK				
	1185-1210	1175-1200	540	LI T1R/L 12020 1AK	1194,-	LI T1R/L 12020 VAK	1306,-	LI T1R/L 12020 1PK	1387,-	LI T1R/L 12020 VPK	1499,-			

Изготовление по индивидуальному заказу осуществляется только согласно данным размерного чертежа											стабилизатор 90° (длина 1200 мм)		Всегда указывайте при заказе: LI T1R = WALK-IN Wall справа LI T1L = WALK-IN Wall слева	
Все размеры приведены в мм. Возможно уменьшение длины стабилизатора 90° силами заказчика. Диапазон регулирования по ширине при индивидуальном заказе + 15 мм / - 10 мм.														
Высота	Общая ширина макс. 1250	Ширина подвижной створки	Артикул. номер серебристый матовый ESG прозрачное	Цена в EUR с НДС I/2019	Артикул. номер серебристый глянцевый ESG прозрачное	Цена в EUR с НДС I/2019	Артикул. номер серебристый матовый ESG прозрачное с KermiCLEAN	Цена в EUR с НДС I/2019	Артикул. номер серебристый глянцевый ESG прозрачное с KermiCLEAN	Цена в EUR с НДС I/2019	Данные для заказа			
											A	B		
до 2050	до 950	макс. 700	LI T1R/L	1178,-	LI T1R/L	1290,-	LI T1R/L	1370,-	LI T1R/L	1482,-	LI T1R/L			
	951-1250	макс. 700	LI T1R/L	1398,-	LI T1R/L	1510,-	LI T1R/L	1591,-	LI T1R/L	1703,-		+ высота душевой кабины		
												+ общая ширина WALK-IN Wall и подвижная створка		
												+ ширина WALK-IN Wall		
												+ ширина створки		
												+ поверхность		
												+ стекло		

	Косой срез	+ EUR 135,- к стоимости индивидуального заказа, за каждый рез
	Вырез	+ EUR 135,- к стоимости индивидуального заказа, за каждый рез
	Специальная конструкция	по запросу

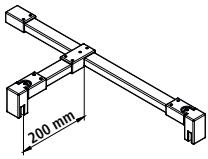
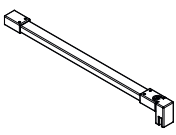
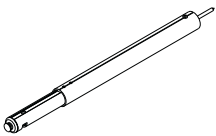
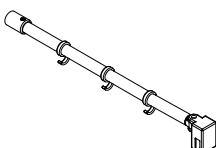
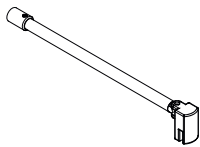

WALK-IN

КОМПЛЕКТУЮЩИЕ

Название элемента Изображение	Описание элемента	Артикул	Цена в EUR с НДС		
			серебристый матовый = 1	серебристый глянцевый / в цвете хром = V	белый = 2
Стабилизатор					
	Т-образный стабилизатор При монтаже, по необходимости, можно укоротить.				
	Длина 1250 мм / глубина 200 мм	ZDSS SFW XB120VK	-	257,-	-
	Специальная длина до 1850 мм / глубина до макс. 500 мм	ZDSS SFW XB	-	291,-	-
	Возможность установки 90° При монтаже, по необходимости, можно укоротить.				
	Длина 1250 мм	ZDSS S90 XB125VK	-	224,-	-
	Специальная длина до 1550 мм	ZDSS S90 XB	-	257,-	-
	Стабилизатор 90° (консоль) Изменяемая длина 670 - 1220 мм				
	Изменяемая длина 670 - 1220 мм	ZDHS H90 XX120.K	142,-	217,-	-
	Изменяемая длина 670 - 1220 мм	ZDHS H90 I2120.K	142,-	-	142,-
	Специальная длина до 1650 мм	ZDHS H90 XX	168,-	251,-	-
	Специальная длина до 1650 мм	ZDHS H90 I2	168,-	-	168,-
	Стабилизатор 90° для WALK-IN XC При монтаже, по необходимости, можно укоротить.				
	Длина 1220 мм	ZDSS S90 XC120VK	-	217,-	-
	Возможность установки 90° для PE TWF/G и PE TFR/L При монтаже, по необходимости, можно укоротить.				
	Длина 1220 мм	ZDSS S90 PE120VK	-	135,-	-

WALK-IN

КОМПЛЕКТУЮЩИЕ

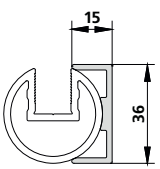
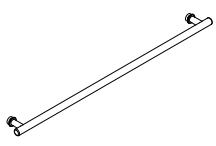
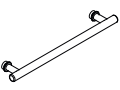
Название элемента Изображение	Описание элемента	Артикул	Цена в EUR с НДС		
			серебристый матовый = 1	серебристый глянцевый / в цвете хром = V	белый = 2
Стабилизатор					
	Потолочная опора для WALK-IN Wall с толщиной стекла 8 мм Для альтернативной стабилизации, для последующей установки Требуемая высота потолка = высота верхней кромки стекла + 120 мм Обязательно указывайте высоту верхней кромки стекла!				
	Длина до 2700 мм	ZDDS DSS XS	459,-	525,-	-
	Длина до 3000 мм	ZDDS DSS XS	529,-	595,-	-
	Потолочная опора для WALK-IN Wall с толщиной стекла 6 мм Для альтернативной стабилизации, для последующей установки Требуемая высота потолка = высота верхней кромки стекла + 120 мм Обязательно указывайте высоту верхней кромки стекла!				
	Длина до 2700 мм	ZDDS DSS PE	-	437,-	-
	Длина до 3000 мм	ZDDS DSS PE	-	504,-	-
	Специальный профиль к потолочной опоре для WALK-IN Wall с толщиной стекла 8 мм Для крепления почти всех серий / моделей к моделям WALK-IN XS с потолочной опорой. Обязательно указывайте серию и модель! Обязательно указывайте высоту верхней кромки стекла и высоту потолка! Схема обязательна!				
	до высоты 1850 мм	ZDAP PRO XS	190,-	248,-	248,-
	до высоты 1850 - 2050 мм	ZDAP PRO XS	227,-	295,-	295,-
	до высоты 2051- 2200 мм	ZDAP PRO XS	263,-	346,-	346,-
Полотенцедержатель					
	1 полотенцедержатель в сборе длиной 660 мм Изнутри находится на одном уровне с поверхностью стекла для боковой стенки / WALK-IN предварительно собран на заводе по центру		см. боковую стенку / WALK-IN		
	Расположение полотенцедержателя на стекле определяется заказчиком (возможность изготовления подтверждается фабрикой). Полотенцедержатель на фиксированной панели, несколько полотенцедержателей.		по запросу		
	1 полотенцедержатель в сборе длиной 340 мм Изнутри находится на одном уровне с поверхностью стекла для боковой стенки / WALK-IN предварительно собран на заводе по центру		см. боковую стенку / WALK-IN		
	Расположение полотенцедержателя на стекле определяется заказчиком (возможность изготовления подтверждается фабрикой). Полотенцедержатель на фиксированной панели, несколько полотенцедержателей.		по запросу		

WALK-IN

КОМПЛЕКТУЮЩИЕ

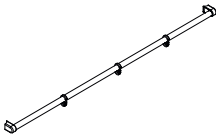
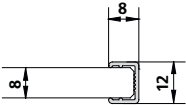
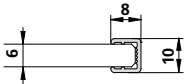
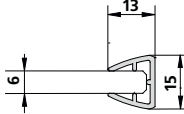
Название элемента Изображение	Описание элемента	Артикул	Цена в EUR с НДС		
			серебристый матовый = 1	серебристый глянцевый / в цвете хром = V	белый = 2
Полотенцедержатель					
	Полотенцедержатель для PE TFR/L PeGA WALK-IN Wall с подвижной створкой При монтаже, по необходимости, можно укоротить.				
	Длина 1250 мм	ZDHH HHO PE125VK	-	111,-	-
Специальный профиль					
	Вертикальный защитный профиль для стекла толщиной 8 мм Для защиты открытых кромок стекла, для последующей установки Обязательно указывайте модель и длину стекла!				
	До длины 2000 мм	ZDGK PRO XS	117,-	148,-	-
	До длины 2000 мм	ZDGK PRO XX	117,-	148,-	-
	До длины 2000 мм	ZDGK PRO XB	-	148,-	-
	До длины 2000 мм	ZDGK PRO PA	117,-	148,-	-
	До длины 2000 мм	ZDGK PRO FI	-	148,-	-
	До длины 2000 мм	ZDGK PRO PX	117,-	148,-	-
	Длина 2001 - 2200 мм	ZDGK PRO XS	127,-	160,-	-
	Длина 2001 - 2200 мм	ZDGK PRO XX	127,-	160,-	-
	Длина 2001 - 2200 мм	ZDGK PRO XB	-	162,-	-
	Длина 2001 - 2200 мм	ZDGK PRO PA	127,-	160,-	-
Длина 2001 - 2200 мм	ZDGK PRO PX	127,-	160,-	-	
	Вертикальный защитный профиль для стекла толщиной 6 мм Для защиты открытых кромок стекла, для последующей установки Обязательно указывайте модель и длину стекла!				
	До длины 2000 мм	ZDGK PRO FX	-	148,-	-
	Вертикальный защитный профиль для кромки стекла Для защиты открытых кромок стекла, для последующей установки Обязательно указывайте модель и длину стекла!				
	До длины 2000 мм	ZDGK PRR PE	-	140,-	-
Длина 2001 - 2200 мм	ZDGK PRR PE	-	153,-	-	

WALK-IN

КОМПЛЕКТУЮЩИЕ

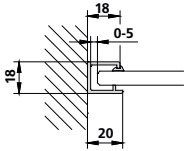
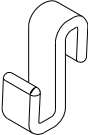
Название элемента Изображение	Описание элемента	Артикул	Цена в EUR с НДС		
			серебристый матовый = 1	серебристый гляцевый / в цвете хром = V	белый = 2
Специальный профиль					
	<p>Настенный профиль для крепления к стене без петель</p> <p>Возможна предварительная поставка для дальнейшей комбинации с WALK-IN Wall для WALK-IN Wall PA TWF, XS WW1, XS WW2, XS WD1, XS WD2 для боковой стенки XS TW1, XS TW2</p> <p>При заказе душевой кабины обязательно указывайте: Настенный профиль для крепления к стене без петель.</p>				
	до высоты 2200 мм	ZDWO PRO XS	-	238,-	-
	до высоты 2200 мм	ZDWO PRO PA	-	238,-	-
Название элемента Изображение	Описание элемента	Артикул	Цена в EUR с НДС		
			прозрачная		
Крючок для полотенца					
	<p>Прозрачный крючок для полотенца</p> <p>Подходит для фиксированной панели / боковой стенки и дверной створки</p>				
	5 шт.	ZDHH HHH ..000XK		28,-	

PASA®

Пуристическая.

- Неподвластный времени дизайн в стиле пуризм. Настоящий дизайн прямых линий. Эргономичные, выглядящие убедительно ручки и петли из высококачественного хромированного металла или в серебристом матовом цвете.
- Высококачественное 8-миллиметровое однослойное безопасное стекло в соответствии с нормой EN 12150.
- Уникально широкий выбор решений и усовершенствованная конструкция моделей с удобно открывающимися внутрь и наружу на 90° маятниковыми дверями с возможностью их установки без порожка.
- Изготовление по индивидуальному заказу.
- Высота до 2200 мм, секторных кабин 1850 и 2000 мм.
- Ширина для всех распространенных ситуаций в душевых зонах.
- Модели WALK-IN, высота до 2200 мм.
- Специальные решения в рамках сервиса Kermi**EXTRA**.
- Сделано в Германии.
- Проверено по DIN EN 14428 (CE) и PPP 53005 (TÜV / GS).
- 20 лет гарантии на обеспечение всеми запчастями с момента снятия моделей с производства.



20 Jahre
Nachkaufsicherheit

MADE IN
GERMANY



PASA 1-створчатая маятниковая дверь и боковая стенка.

Серийные модели PASA

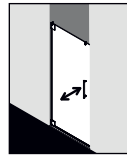

PA 1TO
Страница 60

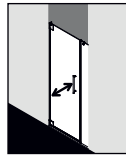

PA 1GN
Страница 62

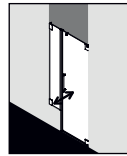

PA 1VN
Страница 64

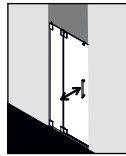

PA 1FN
Страница 66

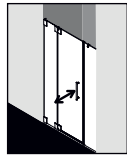

PA 1HN
Страница 68

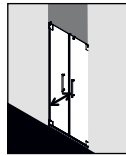

PA 1PTD
Страница 70

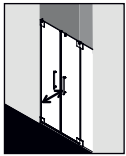

PA 1PFN
Страница 72

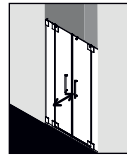

PA 1PTN
Страница 74

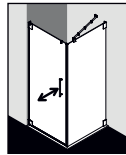

PA 1TW / TWD
Страница 76

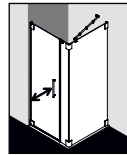

PA 1GW / GWD
Страница 78

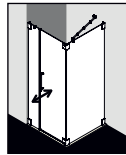

PA 1SW / SWD
Страница 80

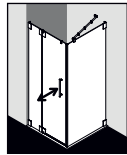

PA 1FW / TWD
Страница 82

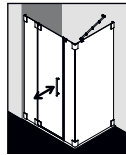

PA 1HW / GWD
Страница 84

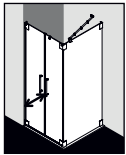

PA 1PSW / SWD
Страница 86

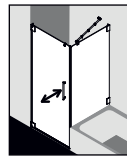

PA 1TV / TVD
Страница 88

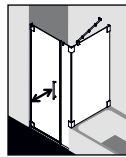

PA 1GV / GWD
Страница 90

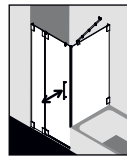

PA 1FV / TVD
Страница 92

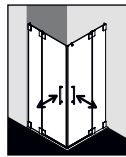

PA 1EPR/L
Страница 94

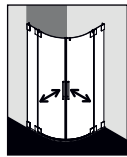

PA 1PRD
Страница 96

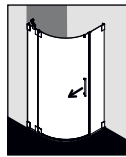

PA 1RDR/L
Страница 98

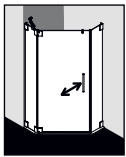

PA 1EFR/L
Страница 100

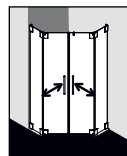

PA 1PFD
Страница 102

WALK-IN PASA

смотрите серийные модели WALK-IN

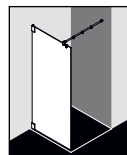

PA 1TWF
Страница 32

Поверхности



хром



серебристый
матовый

Варианты стёкол в серийном исполнении

Опционально с легко очищающимся покрытием KermiCLEAN



ESG прозрачное



ESG SR Орасо



ESG с серой
тонировкой





reddot design award
honourable mention 2010

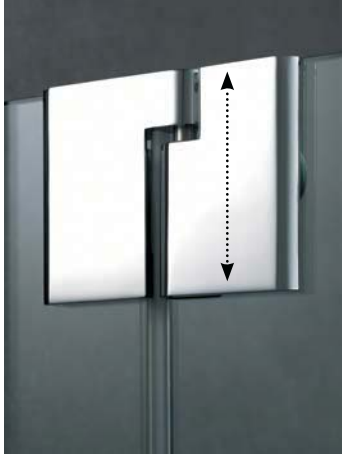

Функциональная изысканность: подъёмно-опускной механизм в петлях позволяет дверям совершать плавное движение при их открывании и закрывании.



Элегантные петли, установленные заподлицо с внутренней поверхностью стекла, доставляют эстетическое удовольствие. Делают уборку комфортной.



Опционально установка ручки в горизонтальном положении - прекрасная замена полотенцедержателю.



Фиксированные боковые стенки, а также фиксированные панели в зависимости от установки поставляются с элегантным стабилизатором PASA с дополнительной функцией. С крючками для мыльных принадлежностей.



Плотное примыкание к ванне при установке маятниковой одностворчатой двери и одностворчатой двери с фиксированной панелью в комбинации с укороченной боковой стенкой. Простота уборки боковых стенок при установке кабины рядом с ванной.



Изумительная практичность за счёт прозрачных крючков для полотенца, которые прилегают к кабине.



Тонкие прозрачные магнитные и уплотнительные профили обеспечивают максимальную прозрачность стекла.



Специальный горизонтальный уплотнительный профиль Kermit благодаря своей особой форме эффективно отталкивает воду для еще лучшей гидроизоляции душевой кабины.



В зависимости от ситуации в ванной комнате возможность монтажа как без порожка высотой 6 мм, так и с ним для лучшей водонепроницаемости душевой кабины. Последующей монтаж порожка возможен.

1-створчатая маятниковая дверь



Варианты конфигурации

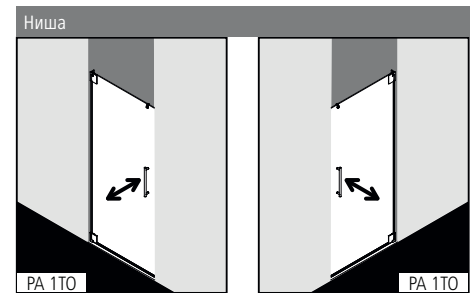

Характеристика изделия

- Изготовление по индивидуальному заказу.
- Для установки в нише.
- Безрамная маятниковая дверь с одной створкой.
- Однослойное безопасное стекло (ESG) в соответствии с нормой EN 12150, толщина 8 мм, опционально со специальным легко очищающимся покрытием KermiCLEAN.
- Петли и ручки из высококачественного металла.
- Петли со встроенным подъемно-опускным механизмом устанавливаются заподлицо с внутренней поверхностью кабины.
- Сплошные магнитные и уплотнительные профили, горизонтальный уплотнительный профиль с улучшенным водоотведением.
- Установка с порожек (высота 6 мм) ♦♦ или без, ♦♦♦ см. страницу 16-17.
- Из-за особенностей конструкции создание абсолютной герметичности в душевых кабинах серии PASA невозможно.
- В комплект поставки входит крепежный набор. Прозрачный крючок для полотенца, для свободного размещения.
- Сделано в Германии.
- Проверено по DIN EN 14428 (CE) и PPP 53005 (TÜV / GS).
- 20 лет гарантии на обеспечение всеми запчастями с момента снятия моделей с производства.

Монтаж

Душевые кабины Kermi предназначены для установки на душевых поддонах. При ином их использовании необходимо обеспечить наличие соответствующей душевой зоны (герметичный пол, сток, ...). Информация по замеру и монтажу см. страницу 10-11.

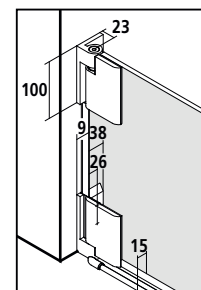

KermiEXTRA		*максимальную ширину см. на странице справа				Цена в EUR с НДС I/2019 наценка к стоимости индивидуального заказа	
Ручки	XE 1	294,-	TU1, TU2, GI	251,-	FI, DI, PE, AT1, AT2, RA, LI, XE2	199,-	Стр. 390-393
Стёкла с пескоструйным декором	Декор Stripe 2	227,-	Другие декоры Kermi.		297,-	Индивидуальные декоры по запросу.	Стр. 394-405
Стекло с зеркальной поверхностью*	Ширина в мм за каждый артикул		- 550	330,-	551-950	571,-	951-1250 813,-
Поверхности	к стоимости изделия в хроме		421,-				Стр. 410-413

PA 1TO

Изготовление по индивидуальному заказу осуществляется только согласно данным размерного чертежа
 Все размеры приведены в мм.

Высота душевой кабины	Ширина макс. 1050 при высоте до 2000 макс. 950 при высоте 2001-2200	Артикулный номер	Цена в	Артикулный номер	Цена в	Артикулный номер	Цена в	Артикулный номер	Цена в	Данные для заказа
		серебристый матовый ESG прозрачное	EUR с НДС I/2019	в цвете хром ESG прозрачное	EUR с НДС I/2019	серебристый матовый ESG прозрачное с KermiCLEAN	EUR с НДС I/2019	в цвете хром ESG прозрачное с KermiCLEAN	EUR с НДС I/2019	
до 1850	до 800	PA 1TO	1502,-	PA 1TO	1538,-	PA 1TO	1694,-	PA 1TO	1730,-	PA 1TO
	801-1050	PA 1TO	1555,-	PA 1TO	1591,-	PA 1TO	1748,-	PA 1TO	1783,-	+ высота душевой кабины
1851-2000	до 800	PA 1TO	1678,-	PA 1TO	1713,-	PA 1TO	1870,-	PA 1TO	1906,-	+ ширина
	801-1050	PA 1TO	1731,-	PA 1TO	1766,-	PA 1TO	1923,-	PA 1TO	1959,-	+ поверхность
2001-2200	до 800	PA 1TO	1910,-	PA 1TO	1946,-	PA 1TO	2103,-	PA 1TO	2138,-	+ стекло
	801-950	PA 1TO	1966,-	PA 1TO	2001,-	PA 1TO	2158,-	PA 1TO	2194,-	

Небольшой уклон стены по вертикали / душевого поддона по горизонтали (± 2 мм до ± 20 мм)

без дополнительной оплаты

	Косой срез на стекле (более 20 мм)	+ EUR 211,- к стоимости индивидуального заказа, за каждый рез
---	------------------------------------	--

	Специальная конструкция	по запросу
---	-------------------------	------------

Стекла	Наценка на прозрачное ESG	
	Цена	Цена
Исполнение с другим стеклами в рамках специального сервиса KermiEXTRA, см. на странице слева.		
■ ESG матовое SR Орасо	+ 412,-	+ 412,-
■ ESG с серой тонировкой	+ 412,-	+ 412,-

Окончательная цена может быть определена после снятия замеров. Замеры производятся только обученным персоналом.

1-створчатая маятниковая дверь и фиксированная панель



Варианты конфигурации

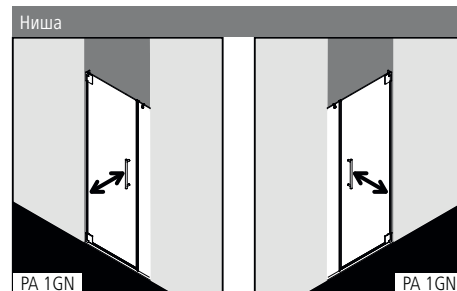

Характеристика изделия

- Изготовление по индивидуальному заказу.
- Для установки в нише.
- Необрамленная маятниковая дверь с одной стеклянной створкой и одной фиксированной панелью.
- Опционально со стабилизатором PASA (изнутри).
- Однослойное безопасное стекло (ESG) в соответствии с нормой EN 12150, толщина 8 мм, опционально со специальным легко очищающимся покрытием KermiCLEAN.
- Петли и ручки из высококачественного металла.
- Дверные петли со встроенным подъемно-опускным механизмом установлены на одном уровне с внутренней поверхностью стекла.
- Сплошные магнитные и уплотнительные профили, горизонтальный уплотнительный профиль с улучшенным водоотведением.
- Установка с порошком (высота 6 мм) ♦♦ или без, ♦♦♦ см. страницу 16-17.
- Из-за особенностей конструкции создание абсолютной герметичности в душевых кабинах серии PASA невозможно.
- В комплект поставки входит крепежный набор. Прозрачный крючок для полотенца, для свободного размещения.
- Сделано в Германии.
- Проверено по DIN EN 14428 (CE) и PPP 53005 (TÜV / GS).
- 20 лет гарантии на обеспечение всеми запчастями с момента снятия моделей с производства.

Монтаж

Душевые кабины Kermi предназначены для установки на душевых поддонах. При ином их использовании необходимо обеспечить наличие соответствующей душевой зоны (герметичный пол, сток, ...). Информация по замеру и монтажу см. страницу 10-11.

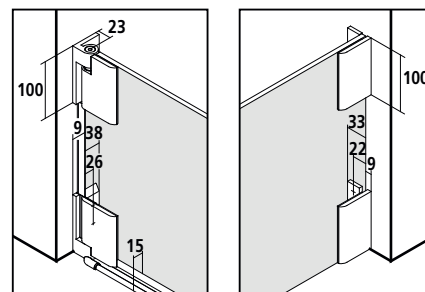

KermiEXTRA		*максимальную ширину см. на странице справа				Цена в EUR с НДС I/2019 наценка к стоимости индивидуального заказа	
Ручки	XE 1	294,-	TU1, TU2, GI	251,-	FI, DI, PE, AT1, AT2, RA, LI, XE2	199,-	Стр. 390-393
Стёкла с пескоструйным декором	Декор Stripe 2	227,-	Другие декоры Kermi.		297,-	Индивидуальные декоры по запросу.	Стр. 394-405
Стекло с зеркальной поверхностью*	Ширина в мм за каждый артикул	- 550	330,-	551-950	571,-	951-1250	813,- с 1251 1143,- Стр. 406-409
Поверхности	к стоимости изделия в хроме		421,-		Стр. 410-413		

PA 1GN

Изготовление по индивидуальному заказу осуществляется только согласно данным размерного чертежа

Все размеры приведены в мм.

Высота душевой кабины	Ширина макс. 1850	Ширина фиксированной панели > 500 необходим стабилизатор ZDSSVSSPA > 1000 необходим стабилизатор ZDSSSS90PA, страница 104	Ширина дверной створки	Артикулный номер серебристый матовый ESG прозрачное	Цена в EUR с НДС I/2019	Артикулный номер в цвете хром ESG прозрачное	Цена в EUR с НДС I/2019	Артикулный номер серебристый матовый ESG прозрачное с KermiCLEAN	Цена в EUR с НДС I/2019	Артикулный номер в цвете хром ESG прозрачное с KermiCLEAN	Цена в EUR с НДС I/2019	Данные для заказа
до 1850	до 800	мин. 120 / макс. 1450	макс. 1050	PA 1GN	1723,-	PA 1GN	1758,-	PA 1GN	1915,-	PA 1GN	1951,-	PA 1GN
	801-1000	мин. 120 / макс. 1450	макс. 1050	PA 1GN	1777,-	PA 1GN	1812,-	PA 1GN	1969,-	PA 1GN	2005,-	+ высота душевой кабины
	1001-1200	мин. 120 / макс. 1450	макс. 1050	PA 1GN	1916,-	PA 1GN	1952,-	PA 1GN	2109,-	PA 1GN	2144,-	+ ширина
	1201-1400	мин. 120 / макс. 1450	макс. 1050	PA 1GN	2057,-	PA 1GN	2092,-	PA 1GN	2249,-	PA 1GN	2284,-	+ ширина фиксированной панели
	1401-1600	мин. 120 / макс. 1450	макс. 1050	PA 1GN	2202,-	PA 1GN	2237,-	PA 1GN	2394,-	PA 1GN	2430,-	+ ширина дверной створки
1851-2000	1601-1850	мин. 120 / макс. 1450	макс. 1050	PA 1GN	2342,-	PA 1GN	2378,-	PA 1GN	2535,-	PA 1GN	2570,-	+ поверхность
	до 800	мин. 120 / макс. 1450	макс. 1050	PA 1GN	1899,-	PA 1GN	1934,-	PA 1GN	2091,-	PA 1GN	2126,-	+ стекло
	801-1000	мин. 120 / макс. 1450	макс. 1050	PA 1GN	1953,-	PA 1GN	1988,-	PA 1GN	2145,-	PA 1GN	2181,-	
	1001-1200	мин. 120 / макс. 1450	макс. 1050	PA 1GN	2092,-	PA 1GN	2128,-	PA 1GN	2284,-	PA 1GN	2320,-	
	1201-1400	мин. 120 / макс. 1450	макс. 1050	PA 1GN	2235,-	PA 1GN	2270,-	PA 1GN	2427,-	PA 1GN	2463,-	
2001-2200	1401-1600	мин. 120 / макс. 1450	макс. 1050	PA 1GN	2378,-	PA 1GN	2413,-	PA 1GN	2570,-	PA 1GN	2605,-	
	1601-1850	мин. 120 / макс. 1450	макс. 1050	PA 1GN	2517,-	PA 1GN	2552,-	PA 1GN	2709,-	PA 1GN	2745,-	
	до 800	мин. 120 / макс. 1450	макс. 950	PA 1GN	2133,-	PA 1GN	2169,-	PA 1GN	2326,-	PA 1GN	2361,-	
	801-1000	мин. 120 / макс. 1450	макс. 950	PA 1GN	2191,-	PA 1GN	2227,-	PA 1GN	2384,-	PA 1GN	2419,-	
	1001-1200	мин. 120 / макс. 1450	макс. 950	PA 1GN	2328,-	PA 1GN	2364,-	PA 1GN	2520,-	PA 1GN	2556,-	
1201-1400	мин. 120 / макс. 1450	макс. 950	PA 1GN	2473,-	PA 1GN	2509,-	PA 1GN	2666,-	PA 1GN	2701,-		
1401-1600	мин. 120 / макс. 1450	макс. 950	PA 1GN	2610,-	PA 1GN	2646,-	PA 1GN	2803,-	PA 1GN	2838,-		
1601-1850	мин. 120 / макс. 1450	макс. 950	PA 1GN	2752,-	PA 1GN	2787,-	PA 1GN	2944,-	PA 1GN	2980,-		

Небольшой уклон стены по вертикали / душевого поддона по горизонтали (± 2 мм до ± 20 мм)

без дополнительной оплаты

	Косой срез на стекле (более 20 мм)	+ EUR 211,- к стоимости индивидуального заказа, за каждый рез
	Вырез в стекле фиксированной панели	+ EUR 211,- к стоимости индивидуального заказа, за каждый рез
	Специальная конструкция	по запросу

Стекла	Наценка на прозрачное ESG	
	Цена	Цена
Исполнение с другим стеклами в рамках специального сервиса KermiEXTRA, см. на странице слева.		
■ ESG матовое SR Орасо	+ 412,-	+ 412,-
■ ESG с серой тонировкой	+ 412,-	+ 412,-

■ Настенный профиль для крепления фиксированной панели к стене без фурнитуры ZDWO PRO PA Комплектующие стр. 104

Окончательная цена может быть определена после снятия замеров. Замеры производятся только обученным персоналом.

1-створчатая маятниковая дверь и укороченная фиксированная панель



Серийное расположение ручки - вертикальное.
 Горизонтальное расположение ручки - в рамках специального сервиса KerמיEXTRA.

Варианты конфигурации

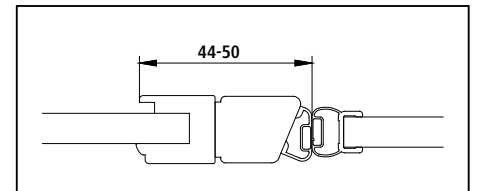
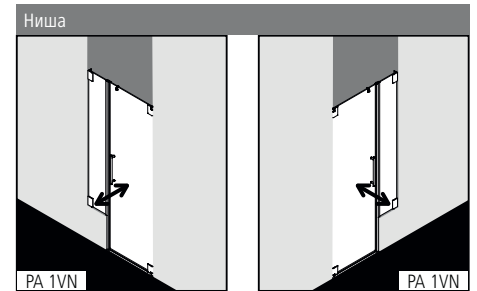

Опционально настенный профиль для крепления фиксированной панели к стене без петель (см. комплектующие, стр.104).

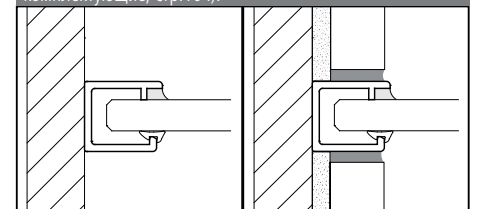

Характеристика изделия

- Изготовление по индивидуальному заказу.
- Для установки в нише.
- Безрамная маятниковая дверь с одной створкой и одной укороченной фиксированной панелью.
- Опционально со стабилизатором PASA (изнутри).
- Однослойное безопасное стекло (ESG) в соответствии с нормой EN 12150, толщина 8 мм, опционально со специальным легко очищающимся покрытием KerמיCLEAN.
- Петли и ручки из высококачественного металла.
- Дверные петли со встроенным подъемно-опускным механизмом установлены на одном уровне с внутренней поверхностью стекла.
- Сплошные магнитные и уплотнительные профили, горизонтальный уплотнительный профиль с улучшенным водоотведением.
- Установка с порожек (высота 6 мм) ♦♦ или без, ♦♦♦ см. страницу 16-17.
- Из-за особенностей конструкции создание абсолютной герметичности в душевых кабинах серии PASA невозможно.
- В комплект поставки входит крепежный набор. Прозрачный крючок для полотенца, для свободного размещения.
- Сделано в Германии.
- Проверено по DIN EN 14428 (CE) и PPP 53005 (TUV / GS).
- 20 лет гарантии на обеспечение всеми запчастями с момента снятия моделей с производства.

Монтаж

Душевые кабины Kerמי предназначены для установки на душевых поддонах. При ином их использовании необходимо обеспечить наличие соответствующей душевой зоны (герметичный пол, сток, ...). Информация по замеру и монтажу см. страницу 10-11.

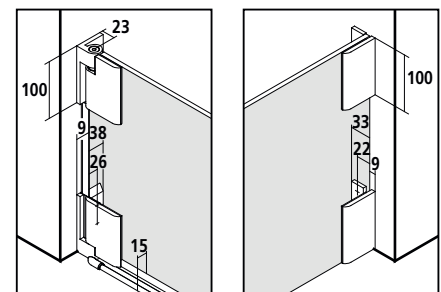

KerמיEXTRA		*максимальную ширину см. на странице справа				Цена в EUR с НДС I/2019 наценка к стоимости индивидуального заказа	
Ручки	XE 1	294,-	TU1, TU2, GI	251,-	FI, DI, PE, AT1, AT2, RA, LI, XE2	199,-	Стр. 390-393
Стёкла с пескоструйным декором	Декор Stripe 2	227,-	Другие декоры Kerמי.		297,-	Индивидуальные декоры по запросу.	Стр. 394-405
Стекло с зеркальной поверхностью*	Ширина в мм за каждый артикул		- 550	330,-	551-950	571,-	951-1250 813,- с 1251 1143,- Стр. 406-409
Поверхности	к стоимости изделия в хроме		421,-				Стр. 410-413

PA 1VN



Изготовление по индивидуальному заказу осуществляется только согласно данным размерного чертежа

Все размеры приведены в мм.

Высота душевой кабины	Ширина макс. 1850	Ширина фиксированной панели > 500 необходим стабилизатор ZDSSVSSPA > 1000 необходим стабилизатор ZDSS90PA, страница 104	Ширина дверной створки	Артикулный номер серебристый матовый ESG прозрачное	Цена в EUR с НДС I/2019	Артикулный номер в цвете хром ESG прозрачное	Цена в EUR с НДС I/2019	Артикулный номер серебристый матовый ESG прозрачное с KermiCLEAN	Цена в EUR с НДС I/2019	Артикулный номер в цвете хром ESG прозрачное с KermiCLEAN	Цена в EUR с НДС I/2019	Данные для заказа
до 1850	до 800	мин. 120 / макс. 1450	макс. 1050	PA 1VN	1835,-	PA 1VN	1873,-	PA 1VN	2027,-	PA 1VN	2065,-	PA 1VN
	801-1000	мин. 120 / макс. 1450	макс. 1050	PA 1VN	1890,-	PA 1VN	1928,-	PA 1VN	2083,-	PA 1VN	2120,-	+ высота душевой кабины
	1001-1200	мин. 120 / макс. 1450	макс. 1050	PA 1VN	2032,-	PA 1VN	2070,-	PA 1VN	2224,-	PA 1VN	2262,-	+ ширина
	1201-1400	мин. 120 / макс. 1450	макс. 1050	PA 1VN	2174,-	PA 1VN	2211,-	PA 1VN	2366,-	PA 1VN	2404,-	+ ширина фиксированной панели
	1401-1600	мин. 120 / макс. 1450	макс. 1050	PA 1VN	2315,-	PA 1VN	2353,-	PA 1VN	2508,-	PA 1VN	2545,-	+ ширина дверной створки
1851-2000	1601-1850	мин. 120 / макс. 1450	макс. 1050	PA 1VN	2457,-	PA 1VN	2495,-	PA 1VN	2649,-	PA 1VN	2687,-	+ поверхность
	до 800	мин. 120 / макс. 1450	макс. 1050	PA 1VN	2012,-	PA 1VN	2050,-	PA 1VN	2204,-	PA 1VN	2242,-	+ стекло
	801-1000	мин. 120 / макс. 1450	макс. 1050	PA 1VN	2066,-	PA 1VN	2104,-	PA 1VN	2259,-	PA 1VN	2296,-	
	1001-1200	мин. 120 / макс. 1450	макс. 1050	PA 1VN	2208,-	PA 1VN	2246,-	PA 1VN	2400,-	PA 1VN	2438,-	
	1201-1400	мин. 120 / макс. 1450	макс. 1050	PA 1VN	2351,-	PA 1VN	2388,-	PA 1VN	2543,-	PA 1VN	2581,-	
2001-2200	1401-1600	мин. 120 / макс. 1450	макс. 1050	PA 1VN	2492,-	PA 1VN	2530,-	PA 1VN	2685,-	PA 1VN	2722,-	
	1601-1850	мин. 120 / макс. 1450	макс. 1050	PA 1VN	2634,-	PA 1VN	2672,-	PA 1VN	2826,-	PA 1VN	2864,-	
	до 800	мин. 120 / макс. 1450	макс. 950	PA 1VN	2248,-	PA 1VN	2286,-	PA 1VN	2440,-	PA 1VN	2478,-	
	801-1000	мин. 120 / макс. 1450	макс. 950	PA 1VN	2302,-	PA 1VN	2340,-	PA 1VN	2495,-	PA 1VN	2532,-	
	1001-1200	мин. 120 / макс. 1450	макс. 950	PA 1VN	2444,-	PA 1VN	2482,-	PA 1VN	2636,-	PA 1VN	2674,-	
1201-1400	мин. 120 / макс. 1450	макс. 950	PA 1VN	2585,-	PA 1VN	2623,-	PA 1VN	2778,-	PA 1VN	2815,-		
1401-1600	мин. 120 / макс. 1450	макс. 950	PA 1VN	2727,-	PA 1VN	2765,-	PA 1VN	2919,-	PA 1VN	2957,-		
1601-1850	мин. 120 / макс. 1450	макс. 950	PA 1VN	2869,-	PA 1VN	2906,-	PA 1VN	3061,-	PA 1VN	3099,-		

Небольшой уклон стены по вертикали / душевого поддона по горизонтали (± 2 мм до ± 20 мм)

без дополнительной оплаты

	Косой срез на стекле (более 20 мм)	+ EUR 211,- к стоимости индивидуального заказа, за каждый рез
	Вырез в стекле фиксированной панели	+ EUR 211,- к стоимости индивидуального заказа, за каждый рез
	Специальная конструкция	по запросу

Стекла	Наценка на прозрачное ESG	
	Наценка на прозрачное ESG	Наценка на прозрачное ESG с KermiCLEAN
Исполнение с другим стеклами в рамках специального сервиса KermiEXTRA, см. на странице слева.	Цена	Цена
■ ESG матовое SR Орасо	+ 412,-	+ 412,-
■ ESG с серой тонировкой	+ 412,-	+ 412,-

■ Настенный профиль для крепления фиксированной панели к стене без петель ZDWO PRO PA Комплектующие стр. 104

Окончательная цена может быть определена после снятия замеров. Замеры производятся только обученным персоналом.

1-створчатая маятниковая дверь с фиксированной панелью



Варианты конфигурации

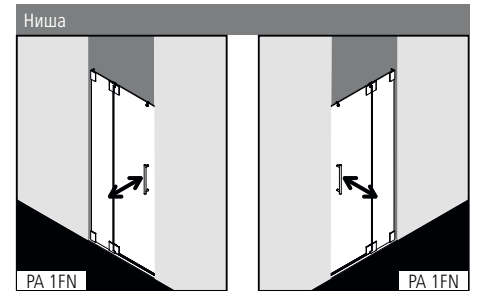

Характеристика изделия

- Изготовление по индивидуальному заказу.
- Для установки в нише.
- Безрамная маятниковая дверь с одной створкой и одной фиксированной панелью.
- Опционально со стабилизатором PASA (изнутри).
- Однослойное безопасное стекло (ESG) в соответствии с нормой EN 12150, толщина 8 мм, опционально со специальным легко очищающимся покрытием KermiCLEAN.
- Петли и ручки из высококачественного металла.
- Дверные петли со встроенным подъемно-опускным механизмом установлены на одном уровне с внутренней поверхностью стекла.
- Сплошные магнитные и уплотнительные профили, горизонтальный уплотнительный профиль с улучшенным водоотведением.
- Установка с порожком (высота 6 мм) ♦♦ или без, ♦♦♦ см. страницу 16-17.
- Из-за особенностей конструкции создание абсолютной герметичности в душевых кабинах серии PASA невозможно.
- В комплект поставки входит крепежный набор. Прозрачный крючок для полотенца, для свободного размещения.
- Сделано в Германии.
- Проверено по DIN EN 14428 (CE) и PPP 53005 (TUV / GS).
- 20 лет гарантии на обеспечение всеми запчастями с момента снятия моделей с производства.

Монтаж

Душевые кабины Kermi предназначены для установки на душевых поддонах. При ином их использовании необходимо обеспечить наличие соответствующей душевой зоны (герметичный пол, сток, ...). Информация по замеру и монтажу см. страницу 10-11.

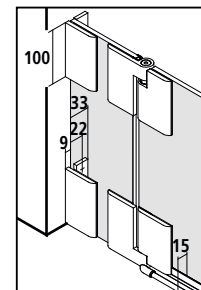

KermiEXTRA		*максимальную ширину см. на странице справа				Цена в EUR с НДС I/2019 наценка к стоимости индивидуального заказа	
Ручки	XE 1	294,-	TU1, TU2, GI	251,-	FI, DI, PE, AT1, AT2, RA, LI, XE2	199,-	Стр. 390-393
Стёкла с пескоструйным декором	Декор Stripe 2	227,-	Другие декоры Kermi.		297,-	Индивидуальные декоры по запросу.	Стр. 394-405
Стекло с зеркальной поверхностью*	Ширина в мм за каждый артикул		- 550	330,-	551-950	571,-	951-1250 813,- с 1251 1143,-
Поверхности	к стоимости изделия в хроме		421,-				Стр. 410-413

PA 1FN



Изготовление по индивидуальному заказу осуществляется только согласно данным размерного чертежа

Все размеры приведены в мм.

Высота душевой кабины	Ширина макс. 1550	Ширина фиксированной панели > 300 необходим стабилизатор ZDSSVSSPA, стр. 104	Ширина дверной створки	Артикулный номер серебристый матовый ESG прозрачное	Цена в EUR с НДС I/2019	Артикулный номер в цвете хром ESG прозрачное	Цена в EUR с НДС I/2019	Артикулный номер серебристый матовый ESG прозрачное с KermiCLEAN	Цена в EUR с НДС I/2019	Артикулный номер в цвете хром ESG прозрачное с KermiCLEAN	Цена в EUR с НДС I/2019	Данные для заказа
до 1850	до 800	мин. 190 / макс. 900	макс. 700	PA 1FN	1820,-	PA 1FN	1855,-	PA 1FN	2012,-	PA 1FN	2047,-	PA 1FN
	801-1000	мин. 190 / макс. 900	макс. 700	PA 1FN	1869,-	PA 1FN	1905,-	PA 1FN	2061,-	PA 1FN	2097,-	+ высота душевой кабины
	1001-1200	мин. 190 / макс. 900	макс. 700	PA 1FN	2014,-	PA 1FN	2050,-	PA 1FN	2207,-	PA 1FN	2242,-	+ ширина
	1201-1550	мин. 190 / макс. 900	макс. 700	PA 1FN	2377,-	PA 1FN	2412,-	PA 1FN	2569,-	PA 1FN	2604,-	+ ширина фиксированной панели
1851-2000	до 800	мин. 190 / макс. 900	макс. 700	PA 1FN	1997,-	PA 1FN	2032,-	PA 1FN	2189,-	PA 1FN	2224,-	+ ширина дверной створки
	801-1000	мин. 190 / макс. 900	макс. 700	PA 1FN	2051,-	PA 1FN	2086,-	PA 1FN	2243,-	PA 1FN	2279,-	+ поверхность
	1001-1200	мин. 190 / макс. 900	макс. 700	PA 1FN	2191,-	PA 1FN	2227,-	PA 1FN	2384,-	PA 1FN	2419,-	+ стекло
	1201-1550	мин. 190 / макс. 900	макс. 700	PA 1FN	2551,-	PA 1FN	2587,-	PA 1FN	2744,-	PA 1FN	2779,-	
2001-2200	до 800	мин. 190 / макс. 900	макс. 700	PA 1FN	2231,-	PA 1FN	2267,-	PA 1FN	2424,-	PA 1FN	2459,-	
	801-1000	мин. 190 / макс. 900	макс. 700	PA 1FN	2289,-	PA 1FN	2325,-	PA 1FN	2482,-	PA 1FN	2517,-	
	1001-1200	мин. 190 / макс. 900	макс. 700	PA 1FN	2427,-	PA 1FN	2463,-	PA 1FN	2620,-	PA 1FN	2655,-	
	1201-1550	мин. 190 / макс. 900	макс. 700	PA 1FN	2788,-	PA 1FN	2824,-	PA 1FN	2981,-	PA 1FN	3016,-	

Небольшой уклон стены по вертикали / душевого поддона по горизонтали (± 2 мм до ± 20 мм)

без дополнительной оплаты

	Косой срез на стекле (более 20 мм)	+ EUR 211,- к стоимости индивидуального заказа, за каждый рез
	Вырез в стекле фиксированной панели	+ EUR 211,- к стоимости индивидуального заказа, за каждый рез
	Специальная конструкция	по запросу

Стекла	Наценка на прозрачное ESG	
	Цена	Цена
Исполнение с другим стеклами в рамках специального сервиса KermiEXTRA, см. на странице слева.		
■ ESG матовое SR Орасо	+ 412,-	+ 412,-
■ ESG с серой тонировкой	+ 412,-	+ 412,-

Окончательная цена может быть определена после снятия замеров. Замеры производятся только обученным персоналом.

1-створчатая маятниковая дверь с фиксированными панелями



Варианты конфигурации

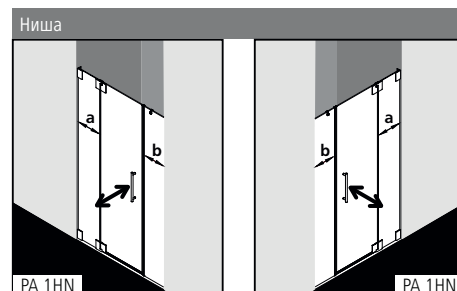

Характеристика изделия

- Изготовление по индивидуальному заказу.
- Для установки в нише.
- Необрамленная маятниковая дверь с одной стеклянной створкой и двумя фиксированными панелями.
- Опционально со стабилизатором PASA (изнутри).
- Однослойное безопасное стекло (ESG) в соответствии с нормой EN 12150, толщина 8 мм, опционально со специальным легко очищающимся покрытием KermiCLEAN.
- Петли и ручки из высококачественного металла.
- Дверные петли со встроенным подъемно-опускным механизмом установлены на одном уровне с внутренней поверхностью стекла.
- Сплошные магнитные и уплотнительные профили, горизонтальный уплотнительный профиль с улучшенным водоотведением.
- Установка с порожек (высота 6 мм) ♦♦ или без, ♦♦♦ см. страницу 16-17.
- Из-за особенностей конструкции создание абсолютной герметичности в душевых кабинах серии PASA невозможно.
- В комплект поставки входит крепежный набор. Прозрачный крючок для полотенца, для свободного размещения.
- Сделано в Германии.
- Проверено по DIN EN 14428 (CE) и PPP 53005 (TUV / GS).
- 20 лет гарантии на обеспечение всеми запчастями с момента снятия моделей с производства.

Монтаж

Душевые кабины Kermi предназначены для установки на душевых поддонах. При ином их использовании необходимо обеспечить наличие соответствующей душевой зоны (герметичный пол, сток, ...). Информация по замеру и монтажу см. страницу 10-11.

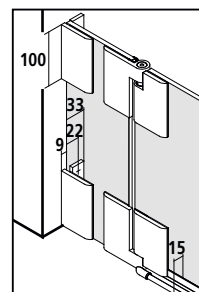

KermiEXTRA		*максимальную ширину см. на странице справа				Цена в EUR с НДС I/2019 наценка к стоимости индивидуального заказа		
Ручки	XE 1	294,-	TU1, TU2, GI	251,-	FI, DI, PE, AT1, AT2, RA, LI, XE2	199,-	Стр. 390-393	
Стёкла с пескоструйным декором	Декор Stripe 2	227,-	Другие декоры Kermi.	297,-	Индивидуальные декоры по запросу.		Стр. 394-405	
Стекло с зеркальной поверхностью*	Ширина в мм за каждый артикул	- 550	330,-	551-950	571,-	951-1250	813,- с 1251	1143,- Стр. 406-409
Поверхности	к стоимости изделия в хроме		421,-				Стр. 410-413	

PA 1HN



Изготовление по индивидуальному заказу осуществляется только согласно данным размерного чертежа

Все размеры приведены в мм.

Высота душевой кабины	Ширина макс. 2050	Ширина фиксированной панели а > 300 необходим стабилизатор ZDSSVS-SPA, стр. 104	Ширина фиксированной панели b > 500 необходим стабилизатор ZDSSVSSPA > 1000 необходим стабилизатор ZDSSVS90PA, страница 104	Ширина дверной створки	Артикульный номер серебристый матовый ESG прозрачное	Цена в EUR с НДС I/2019	Артикульный номер в цвете хром ESG прозрачное	Цена в EUR с НДС I/2019	Артикульный номер серебристый матовый ESG прозрачное с KermiCLEAN	Цена в EUR с НДС I/2019	Артикульный номер в цвете хром ESG прозрачное с KermiCLEAN	Цена в EUR с НДС I/2019	Данные для заказа
до 1850	до 1000	мин. 190 / макс. 900	мин. 120 / макс. 1450	макс. 700	PA 1HN	2149,-	PA 1HN	2218,-	PA 1HN	2341,-	PA 1HN	2411,-	PA 1HN + высота душевой кабины + ширина + ширина фиксированной панели а + ширина фиксированной панели b + ширина дверной створки + поверхность + стекло
	1001-1400	мин. 190 / макс. 900	мин. 120 / макс. 1450	макс. 700	PA 1HN	2191,-	PA 1HN	2261,-	PA 1HN	2384,-	PA 1HN	2453,-	
	1401-1800	мин. 190 / макс. 900	мин. 120 / макс. 1450	макс. 700	PA 1HN	2322,-	PA 1HN	2392,-	PA 1HN	2515,-	PA 1HN	2584,-	
	1801-2050	мин. 190 / макс. 900	мин. 120 / макс. 1450	макс. 700	PA 1HN	2453,-	PA 1HN	2523,-	PA 1HN	2646,-	PA 1HN	2715,-	
1851-2000	до 1000	мин. 190 / макс. 900	мин. 120 / макс. 1450	макс. 700	PA 1HN	2499,-	PA 1HN	2569,-	PA 1HN	2692,-	PA 1HN	2761,-	+ ширина фиксированной панели а + ширина фиксированной панели b + ширина дверной створки + поверхность + стекло
	1001-1400	мин. 190 / макс. 900	мин. 120 / макс. 1450	макс. 700	PA 1HN	2543,-	PA 1HN	2613,-	PA 1HN	2735,-	PA 1HN	2805,-	
	1401-1800	мин. 190 / макс. 900	мин. 120 / макс. 1450	макс. 700	PA 1HN	2675,-	PA 1HN	2745,-	PA 1HN	2867,-	PA 1HN	2937,-	
	1801-2050	мин. 190 / макс. 900	мин. 120 / макс. 1450	макс. 700	PA 1HN	2807,-	PA 1HN	2877,-	PA 1HN	3000,-	PA 1HN	3069,-	
2001-2200	до 1000	мин. 190 / макс. 900	мин. 120 / макс. 1450	макс. 700	PA 1HN	2967,-	PA 1HN	3036,-	PA 1HN	3159,-	PA 1HN	3228,-	+ ширина фиксированной панели а + ширина фиксированной панели b + ширина дверной створки + поверхность + стекло
	1001-1400	мин. 190 / макс. 900	мин. 120 / макс. 1450	макс. 700	PA 1HN	3015,-	PA 1HN	3085,-	PA 1HN	3207,-	PA 1HN	3277,-	
	1401-1800	мин. 190 / макс. 900	мин. 120 / макс. 1450	макс. 700	PA 1HN	3147,-	PA 1HN	3217,-	PA 1HN	3339,-	PA 1HN	3409,-	
	1801-2050	мин. 190 / макс. 900	мин. 120 / макс. 1450	макс. 700	PA 1HN	3284,-	PA 1HN	3354,-	PA 1HN	3476,-	PA 1HN	3546,-	

Небольшой уклон стены по вертикали / душевого поддона по горизонтали (± 2 мм до ± 20 мм)

без дополнительной оплаты

	Косой срез на стекле (более 20 мм)	+ EUR 211,- к стоимости индивидуального заказа, за каждый рез
	Вырез в стекле фиксированной панели	+ EUR 211,- к стоимости индивидуального заказа, за каждый рез
	Специальная конструкция	по запросу

Стекла	Наценка на прозрачное ESG	
	Цена	Цена
Исполнение с другим стеклами в рамках специального сервиса KermiEXTRA, см. на странице слева.		
■ ESG матовое SR Орасо	+ 412,-	+ 412,-
■ ESG с серой тонировкой	+ 412,-	+ 412,-

■ Настенный профиль для крепления фиксированной панели к стене без фурнитуры ZDWO PRO PA Комплекующие стр. 104

Окончательная цена может быть определена после снятия замеров. Замеры производятся только обученным персоналом.

2-створчатая маятниковая дверь



Варианты конфигурации

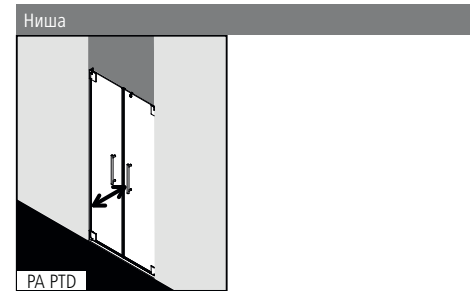

Характеристика изделия

- Изготовление по индивидуальному заказу.
- Для установки в нише.
- Необрабленная маятниковая дверь с двумя створками.
- Однослойное безопасное стекло (ESG) в соответствии с нормой EN 12150, толщина 8 мм, опционально со специальным легко очищающимся покрытием KermiCLEAN.
- Петли и ручки из высококачественного металла.
- Петли со встроенным подъемно-опускным механизмом устанавливаются заподлицо с внутренней поверхностью кабины.
- Сплошные магнитные и уплотнительные профили, горизонтальный уплотнительный профиль с улучшенным водоотведением.
- Установка с порожек (высота 6 мм) ♦♦ или без, ♦♦♦ см. страницу 16-17.
- Из-за особенностей конструкции создание абсолютной герметичности в душевых кабинах серии PASA невозможно.
- В комплект поставки входит крепежный набор. Прозрачный крючок для полотенца, для свободного размещения.
- Сделано в Германии.
- Проверено по DIN EN 14428 (CE) и PPP 53005 (TÜV / GS).
- 20 лет гарантии на обеспечение всеми запчастями с момента снятия моделей с производства.

Монтаж

Душевые кабины Kermi предназначены для установки на душевых поддонах. При ином их использовании необходимо обеспечить наличие соответствующей душевой зоны (герметичный пол, сток, ...). Информация по замеру и монтажу см. страницу 10-11.

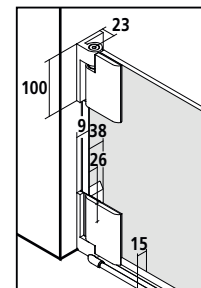

KermiEXTRA

*максимальную ширину см. на странице справа

Цена в EUR с НДС I/2019
наценка к стоимости индивидуального заказа

ручки (1 ручка в комплекте (двусторонняя)) XE 1	294,-	TU1, TU2, GI	251,-	FI, DI, PE, AT1, AT2, RA, LI, XE2	199,-		Стр. 390-393
Стёкла с пескоструйным декором Декор Stripe 2	227,-	Другие декоры Kermi.	297,-	Индивидуальные декоры по запросу.			Стр. 394-405
Стекло с зеркальной поверхностью* Ширина в мм за каждый артикул	- 550 330,-	551-950	571,-	951-1250	813,-	с 1251	1143,- Стр. 406-409
Поверхности	к стоимости изделия в хроме	421,-					Стр. 410-413



Изготовление по индивидуальному заказу осуществляется только согласно данным размерного чертежа

Все размеры приведены в мм.

Высота душевой кабины	Ширина макс. 1850	Ширина каждой дверной створки	Артикулный номер серебристый матовый ESG прозрачное	Цена в EUR с НДС I/2019	Артикулный номер в цвете хром ESG прозрачное	Цена в EUR с НДС I/2019	Артикулный номер серебристый матовый ESG прозрачное с KermiCLEAN	Цена в EUR с НДС I/2019	Артикулный номер в цвете хром ESG прозрачное с KermiCLEAN	Цена в EUR с НДС I/2019	Данные для заказа
до 1850	до 800	макс. 1050	PA PTD	1953,-	PA PTD	1988,-	PA PTD	2145,-	PA PTD	2181,-	PA PTD
	801-1000	макс. 1050	PA PTD	2005,-	PA PTD	2040,-	PA PTD	2197,-	PA PTD	2233,-	+ высота душевой кабины
	1001-1200	макс. 1050	PA PTD	2149,-	PA PTD	2184,-	PA PTD	2341,-	PA PTD	2377,-	+ ширина
	1201-1600	макс. 1050	PA PTD	2241,-	PA PTD	2276,-	PA PTD	2433,-	PA PTD	2469,-	+ ширина дверной створки
	1601-1850	макс. 1050	PA PTD	2342,-	PA PTD	2378,-	PA PTD	2535,-	PA PTD	2570,-	+ поверхность
1851-2000	до 800	макс. 1050	PA PTD	2128,-	PA PTD	2163,-	PA PTD	2320,-	PA PTD	2355,-	+ стекло
	801-1000	макс. 1050	PA PTD	2181,-	PA PTD	2216,-	PA PTD	2373,-	PA PTD	2408,-	
	1001-1200	макс. 1050	PA PTD	2322,-	PA PTD	2358,-	PA PTD	2515,-	PA PTD	2550,-	
	1201-1600	макс. 1050	PA PTD	2420,-	PA PTD	2456,-	PA PTD	2613,-	PA PTD	2648,-	
	1601-1850	макс. 1050	PA PTD	2517,-	PA PTD	2552,-	PA PTD	2709,-	PA PTD	2745,-	
2001-2200	до 800	макс. 950	PA PTD	2364,-	PA PTD	2399,-	PA PTD	2556,-	PA PTD	2591,-	
	801-1000	макс. 950	PA PTD	2417,-	PA PTD	2452,-	PA PTD	2609,-	PA PTD	2644,-	
	1001-1200	макс. 950	PA PTD	2558,-	PA PTD	2594,-	PA PTD	2751,-	PA PTD	2786,-	
	1201-1600	макс. 950	PA PTD	2661,-	PA PTD	2696,-	PA PTD	2853,-	PA PTD	2889,-	
	1601-1850	макс. 950	PA PTD	2752,-	PA PTD	2787,-	PA PTD	2944,-	PA PTD	2980,-	

Небольшой уклон стены по вертикали / душевого поддона по горизонтали (± 2 мм до ± 20 мм)

без дополнительной оплаты



Специальная конструкция

по запросу

Стекла	Наценка на прозрачное ESG	
	Цена	Цена
Исполнение с другим стеклами в рамках специального сервиса KermiEXTRA, см. на странице слева.		
■ ESG матовое SR Орасо	+ 412,-	+ 412,-
■ ESG с серой тонировкой	+ 412,-	+ 412,-

Окончательная цена может быть определена после снятия замеров. Замеры производятся только обученным персоналом.

2-створчатая маятниковая дверь с фиксированной панелью



Варианты конфигурации

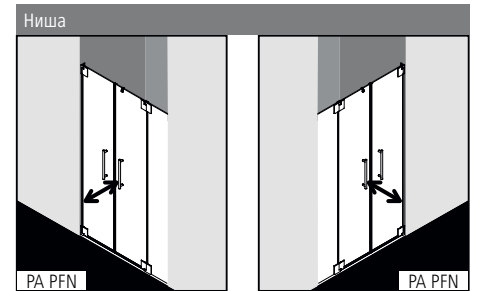

Характеристика изделия

- Изготовление по индивидуальному заказу.
- Для установки в нише.
- Необрамленная маятниковая дверь с двумя створками и одной фиксированной панелью.
- Опционально со стабилизатором PASA (изнутри).
- Однослойное безопасное стекло (ESG) в соответствии с нормой EN 12150, толщина 8 мм, опционально со специальным легко очищающимся покрытием KermiCLEAN.
- Петли и ручки из высококачественного металла.
- Дверные петли со встроенным подъемно-опускным механизмом установлены на одном уровне с внутренней поверхностью стекла.
- Сплошные магнитные и уплотнительные профили, горизонтальный уплотнительный профиль с улучшенным водоотведением.
- Установка с порожком (высота 6 мм) ♦♦ или без, ♦♦♦ см. страницу 16-17.
- Из-за особенностей конструкции создание абсолютной герметичности в душевых кабинах серии PASA невозможно.
- В комплект поставки входит крепежный набор. Прозрачный крючок для полотенца, для свободного размещения.
- Сделано в Германии.
- Проверено по DIN EN 14428 (CE) и PPP 53005 (TUV / GS).
- 20 лет гарантии на обеспечение всеми запчастями с момента снятия моделей с производства.

Монтаж

Душевые кабины Kermi предназначены для установки на душевых поддонах. При ином их использовании необходимо обеспечить наличие соответствующей душевой зоны (герметичный пол, сток, ...). Информация по замеру и монтажу см. страницу 10-11.

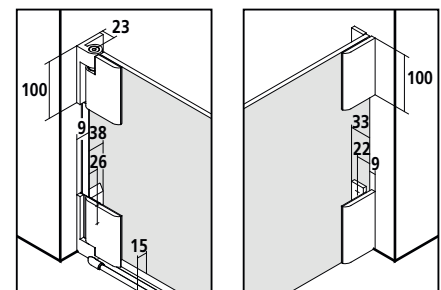

KermiEXTRA

*максимальную ширину см. на странице справа

Цена в EUR с НДС I/2019
наценка к стоимости индивидуального заказа

ручки (1 ручка в комплекте (двусторонняя))	XE 1	294,-	TU1, TU2, GI	251,-	FI, DI, PE, AT1, AT2, RA, LI, XE2	199,-	Стр. 390-393			
Стёкла с пескоструйным декором	Декор Stripe 2	227,-	Другие декоры Kermi.	297,-	Индивидуальные декоры по запросу.		Стр. 394-405			
Стекло с зеркальной поверхностью*	Ширина в мм за каждый артикул	- 550	330,-	551-950	571,-	951-1250	813,-	с 1251	1143,-	Стр. 406-409
Поверхности	к стоимости изделия в хроме		421,-							Стр. 410-413

PA PFN



Изготовление по индивидуальному заказу осуществляется только согласно данным размерного чертежа

Все размеры приведены в мм.

Высота душевой кабины	Ширина макс. 2050	Ширина фиксированной панели > 300 необходим стабилизатор ZDSSVS-SPA, стр. 104	Ширина дверной створки от фиксированной панели	Ширина дверной створки от стены	Артикульный номер серебристый матовый ESG прозрачное	Цена в EUR с НДС I/2019	Артикульный номер в цвете хром ESG прозрачное	Цена в EUR с НДС I/2019	Артикульный номер серебристый матовый ESG прозрачное с KermiCLEAN	Цена в EUR с НДС I/2019	Артикульный номер в цвете хром ESG прозрачное с KermiCLEAN	Цена в EUR с НДС I/2019	Данные для заказа
						PA PFN		PA PFN		PA PFN		PA PFN	
до 1850	до 1000	мин. 190 / макс. 900	макс. 700	макс. 1050	PA PFN	2537,-	PA PFN	2572,-	PA PFN	2729,-	PA PFN	2765,-	PA PFN
	1001-1400	мин. 190 / макс. 900	макс. 700	макс. 1050	PA PFN	2592,-	PA PFN	2628,-	PA PFN	2785,-	PA PFN	2820,-	+ высота душевой кабины
	1401-1800	мин. 190 / макс. 900	макс. 700	макс. 1050	PA PFN	2733,-	PA PFN	2768,-	PA PFN	2925,-	PA PFN	2961,-	+ ширина
	1801-2050	мин. 190 / макс. 900	макс. 700	макс. 1050	PA PFN	2827,-	PA PFN	2863,-	PA PFN	3020,-	PA PFN	3055,-	+ ширина фиксированной панели
1851-2000	до 1000	мин. 190 / макс. 900	макс. 700	макс. 1050	PA PFN	2845,-	PA PFN	2880,-	PA PFN	3037,-	PA PFN	3073,-	+ ширина дверной створки
	1001-1400	мин. 190 / макс. 900	макс. 700	макс. 1050	PA PFN	2897,-	PA PFN	2932,-	PA PFN	3089,-	PA PFN	3125,-	от фикс.панели
	1401-1800	мин. 190 / макс. 900	макс. 700	макс. 1050	PA PFN	3039,-	PA PFN	3074,-	PA PFN	3231,-	PA PFN	3266,-	+ ширина дверной створки
	1801-2050	мин. 190 / макс. 900	макс. 700	макс. 1050	PA PFN	3136,-	PA PFN	3172,-	PA PFN	3329,-	PA PFN	3364,-	от стены
2001-2200	до 1000	мин. 190 / макс. 900	макс. 700	макс. 950	PA PFN	3212,-	PA PFN	3247,-	PA PFN	3404,-	PA PFN	3440,-	+ поверхность
	1001-1400	мин. 190 / макс. 900	макс. 700	макс. 950	PA PFN	3263,-	PA PFN	3298,-	PA PFN	3455,-	PA PFN	3490,-	+ стекло
	1401-1800	мин. 190 / макс. 900	макс. 700	макс. 950	PA PFN	3403,-	PA PFN	3439,-	PA PFN	3595,-	PA PFN	3631,-	
	1801-2050	мин. 190 / макс. 900	макс. 700	макс. 950	PA PFN	3508,-	PA PFN	3544,-	PA PFN	3700,-	PA PFN	3736,-	

Небольшой уклон стены по вертикали / душевого поддона по горизонтали (± 2 мм до ± 20 мм)

без дополнительной оплаты

	Косой срез на стекле (более 20 мм)	+ EUR 211,- к стоимости индивидуального заказа, за каждый рез
	Вырез в стекле фиксированной панели	+ EUR 211,- к стоимости индивидуального заказа, за каждый рез
	Специальная конструкция	по запросу

Стекла	Наценка на прозрачное ESG	
	Цена	Цена
Исполнение с другим стеклами в рамках специального сервиса KermiEXTRA, см. на странице слева.		
■ ESG матовое SR Орасо	+ 412,-	+ 412,-
■ ESG с серой тонировкой	+ 412,-	+ 412,-

Окончательная цена может быть определена после снятия замеров. Замеры производятся только обученным персоналом.

2-створчатая маятниковая дверь с фиксированными панелями



Варианты конфигурации

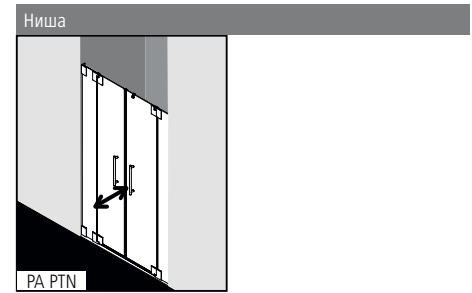

Характеристика изделия

- Изготовление по индивидуальному заказу.
- Для установки в нише.
- Необрамленная маятниковая дверь с двумя стеклянными створками и двумя фиксированными панелями.
- Опционально со стабилизатором PASA (изнутри).
- Однослойное безопасное стекло (ESG) в соответствии с нормой EN 12150, толщина 8 мм, опционально со специальным легко очищающимся покрытием KermiCLEAN.
- Петли и ручки из высококачественного металла.
- Дверные петли со встроенным подъемно-опускным механизмом установлены на одном уровне с внутренней поверхностью стекла.
- Сплошные магнитные и уплотнительные профили, горизонтальный уплотнительный профиль с улучшенным водоотведением.
- Установка с порошком (высота 6 мм) ♦♦ или без, ♦♦♦ см. страницу 16-17.
- Из-за особенностей конструкции создание абсолютной герметичности в душевых кабинах серии PASA невозможно.
- В комплект поставки входит крепежный набор. Прозрачный крючок для полотенца, для свободного размещения.
- Сделано в Германии.
- Проверено по DIN EN 14428 (CE) и PPP 53005 (TUV / GS).
- 20 лет гарантии на обеспечение всеми запчастями с момента снятия моделей с производства.

Монтаж

Душевые кабины Kermi предназначены для установки на душевых поддонах. При ином их использовании необходимо обеспечить наличие соответствующей душевой зоны (герметичный пол, сток, ...). Информация по замеру и монтажу см. страницу 10-11.

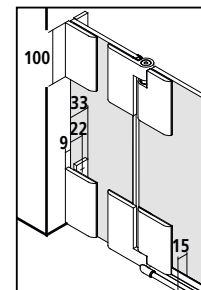

KermiEXTRA		*максимальную ширину см. на странице справа				Цена в EUR с НДС I/2019 наценка к стоимости индивидуального заказа	
ручки (1 ручка в комплекте (двусторонняя))	XE 1	294,-	TU1, TU2, GI	251,-	FI, DI, PE, AT1, AT2, RA, LI, XE2	199,-	Стр. 390-393
Стёкла с пескоструйным декором	Декор Stripe 2	227,-	Другие декоры Kermi.		297,-	Индивидуальные декоры по запросу.	Стр. 394-405
Стекло с зеркальной поверхностью*	Ширина в мм за каждый артикул	- 550	330,-	551-950	571,-	951-1250 813,-	с 1251 1143,- Стр. 406-409
Поверхности	к стоимости изделия в хроме		421,-				Стр. 410-413



Изготовление по индивидуальному заказу осуществляется только согласно данным размерного чертежа

Все размеры приведены в мм.

Высота душевой кабины	Ширина макс. 2050	Ширина фиксированной панели > 300 необходим стабилизатор ZDSSVSSPA, стр. 104	Ширина каждой дверной створки	Артикульный номер серебристый матовый ESG прозрачное	Цена в EUR с НДС I/2019	Артикульный номер в цвете хром ESG прозрачное	Цена в EUR с НДС I/2019	Артикульный номер серебристый матовый ESG прозрачное с KermiCLEAN	Цена в EUR с НДС I/2019	Артикульный номер в цвете хром ESG прозрачное с KermiCLEAN	Цена в EUR с НДС I/2019	Данные для заказа
					PA PTN		PA PTN		PA PTN		PA PTN	
до 1850	до 1000	мин. 190 / макс. 900	макс. 700	PA PTN	2799,-	PA PTN	2834,-	PA PTN	2991,-	PA PTN	3027,-	PA PTN
	1001-1400	мин. 190 / макс. 900	макс. 700	PA PTN	2852,-	PA PTN	2887,-	PA PTN	3044,-	PA PTN	3080,-	+ высота душевой кабины
	1401-1800	мин. 190 / макс. 900	макс. 700	PA PTN	2995,-	PA PTN	3030,-	PA PTN	3187,-	PA PTN	3223,-	+ ширина
	1801-2050	мин. 190 / макс. 900	макс. 700	PA PTN	3089,-	PA PTN	3125,-	PA PTN	3282,-	PA PTN	3317,-	+ ширина фиксированной панели
1851-2000	до 1000	мин. 190 / макс. 900	макс. 700	PA PTN	3102,-	PA PTN	3138,-	PA PTN	3295,-	PA PTN	3330,-	+ ширина дверной створки
	1001-1400	мин. 190 / макс. 900	макс. 700	PA PTN	3157,-	PA PTN	3192,-	PA PTN	3349,-	PA PTN	3384,-	+ поверхность
	1401-1800	мин. 190 / макс. 900	макс. 700	PA PTN	3298,-	PA PTN	3334,-	PA PTN	3490,-	PA PTN	3526,-	+ стекло
	1801-2050	мин. 190 / макс. 900	макс. 700	PA PTN	3397,-	PA PTN	3433,-	PA PTN	3590,-	PA PTN	3625,-	
2001-2200	до 1000	мин. 190 / макс. 900	макс. 700	PA PTN	3472,-	PA PTN	3507,-	PA PTN	3664,-	PA PTN	3699,-	
	1001-1400	мин. 190 / макс. 900	макс. 700	PA PTN	3522,-	PA PTN	3558,-	PA PTN	3715,-	PA PTN	3750,-	
	1401-1800	мин. 190 / макс. 900	макс. 700	PA PTN	3663,-	PA PTN	3698,-	PA PTN	3855,-	PA PTN	3890,-	
	1801-2050	мин. 190 / макс. 900	макс. 700	PA PTN	3769,-	PA PTN	3804,-	PA PTN	3961,-	PA PTN	3997,-	

Небольшой уклон стены по вертикали / душевого поддона по горизонтали (± 2 мм до ± 20 мм)

без дополнительной оплаты

	Косой срез на стекле (более 20 мм)	+ EUR 211,- к стоимости индивидуального заказа, за каждый рез
	Вырез в стекле фиксированной панели	+ EUR 211,- к стоимости индивидуального заказа, за каждый рез
	Специальная конструкция	по запросу

Стекла	Наценка на прозрачное ESG	
	Цена	Цена
Исполнение с другим стеклами в рамках специального сервиса KermiEXTRA, см. на странице слева.		
■ ESG матовое SR Орасо	+ 412,-	+ 412,-
■ ESG с серой тонировкой	+ 412,-	+ 412,-

Окончательная цена может быть определена после снятия замеров. Замеры производятся только обученным персоналом.

1-створчатая маятниковая дверь и боковая стенка



Варианты конфигурации

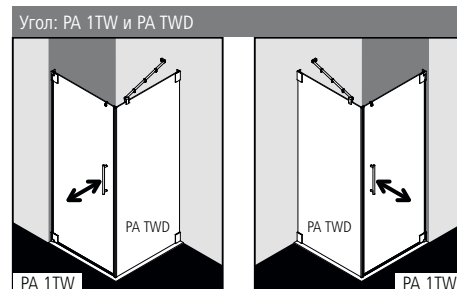

Опционально настенный профиль для крепления к стене без петель (см. комплектующие, стр. 104)

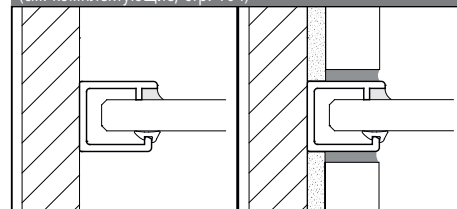

Характеристика изделия

- Изготовление по индивидуальному заказу.
- Безрамная маятниковая дверь с одной створкой и безрамная боковая стенка.
- Боковая стенка со стабилизатором PASA (изнутри).
- Однослойное безопасное стекло (ESG) в соответствии с нормой EN 12150, толщина 8 мм, опционально со специальным легко очищающимся покрытием KermiCLEAN.
- Петли и ручки из высококачественного металла.
- Дверные петли со встроенным подъемно-опускным механизмом установлены на одном уровне с внутренней поверхностью стекла.
- Сплошные магнитные и уплотнительные профили, горизонтальный уплотнительный профиль с улучшенным водоотведением.
- Установка с порожком (высота 6 мм) ♦♦ или без, ♦♦♦ см. страницу 16-17.
- Из-за особенностей конструкции создание абсолютной герметичности в душевых кабинах серии PASA невозможно.
- В комплект поставки входит крепежный набор. Прозрачный крючок для полотенца, для свободного размещения.
- Сделано в Германии.
- Проверено по DIN EN 14428 (CE) и PPP 53005 (TÜV / GS).
- 20 лет гарантии на обеспечение всеми запчастями с момента снятия моделей с производства.

Монтаж

Душевые кабины Kermi предназначены для установки на душевых поддонах. При ином их использовании необходимо обеспечить наличие соответствующей душевой зоны (герметичный пол, сток, ...). Информация по замеру и монтажу см. страницу 10-11.

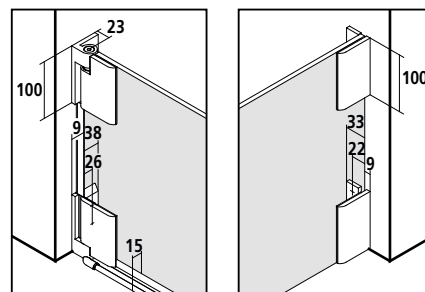

KermiEXTRA

*максимальную ширину см. на странице справа

Цена в EUR с НДС I/2019
наценка к стоимости индивидуального заказа

Ручки	XE 1	294,-	TU1, TU2, GI	251,-	FI, DI, PE, AT1, AT2, RA, LI, XE2	199,-	Стр. 390-393			
Стёкла с пескоструйным декором, за каждый артикул	Декор Stripe 2	227,-	Другие декоры Kermi.	297,-	Индивидуальные декоры по запросу.		Стр. 394-405			
Стекло с зеркальной поверхностью*	Ширина в мм за каждый артикул	- 550	330,-	551-950	571,-	951-1250	813,-	с 1251	1143,-	Стр. 406-409
Поверхности	к стоимости изделия в хроме	Маятниковая дверь	421,-	Боковая стенка	232,-		Стр. 410-413			

PA 1TW И PA TWD

Изготовление по индивидуальному заказу осуществляется только согласно данным размерного чертежа - PA 1TW
 Все размеры приведены в мм.

Высота душевой кабины	Ширина макс. 1050 при высоте до 2000 макс. 950 при высоте 2001-2200	Артикулный номер	Цена в EUR с НДС I/2019	Артикулный номер	Цена в EUR с НДС I/2019	Артикулный номер	Цена в EUR с НДС I/2019	Артикулный номер	Цена в EUR с НДС I/2019	Данные для заказа
		серебристый матовый ESG прозрачное		в цвете хром ESG прозрачное		серебристый матовый ESG прозрачное с KermiCLEAN		в цвете хром ESG прозрачное с KermiCLEAN		
до 1850	до 800	PA 1TW	1502,-	PA 1TW	1538,-	PA 1TW	1694,-	PA 1TW	1730,-	PA 1TW
	801-1050	PA 1TW	1555,-	PA 1TW	1591,-	PA 1TW	1748,-	PA 1TW	1783,-	+ высота душевой кабины
1851-2000	до 800	PA 1TW	1678,-	PA 1TW	1713,-	PA 1TW	1870,-	PA 1TW	1906,-	+ ширина
	801-1050	PA 1TW	1731,-	PA 1TW	1766,-	PA 1TW	1923,-	PA 1TW	1959,-	+ поверхность
2001-2200	до 800	PA 1TW	1910,-	PA 1TW	1946,-	PA 1TW	2103,-	PA 1TW	2138,-	+ стекло
	801-950	PA 1TW	1966,-	PA 1TW	2001,-	PA 1TW	2158,-	PA 1TW	2194,-	

Небольшой уклон стены по вертикали / душевого поддона по горизонтали (± 2 мм до ± 20 мм)

без дополнительной оплаты

	Косой срез на стекле (более 20 мм)	+ EUR 211,- к стоимости индивидуального заказа, за каждый рез
	Специальная конструкция	по запросу



Стекла	Наценка на прозрачное ESG	Наценка на прозрачное ESG с KermiCLEAN
	Цена	Цена
Исполнение с другим стеклами в рамках специального сервиса KermiEXTRA, см. на странице слева.		
■ ESG матовое SR Орасо	+ 412,-	+ 412,-
■ ESG с серой тонировкой	+ 412,-	+ 412,-

Изготовление по индивидуальному заказу осуществляется только согласно данным размерного чертежа - PA TWD
 Все размеры приведены в мм.

Высота душевой кабины	Ширина макс. 1450	Артикулный номер	Цена в EUR с НДС I/2019	Артикулный номер	Цена в EUR с НДС I/2019	Артикулный номер	Цена в EUR с НДС I/2019	Артикулный номер	Цена в EUR с НДС I/2019	Данные для заказа
		серебристый матовый ESG прозрачное		в цвете хром ESG прозрачное		серебристый матовый ESG прозрачное с KermiCLEAN		в цвете хром ESG прозрачное с KermiCLEAN		
до 1850	до 600	PA TWD	680,-	PA TWD	715,-	PA TWD	872,-	PA TWD	907,-	PA TWD
	601-800	PA TWD	701,-	PA TWD	736,-	PA TWD	893,-	PA TWD	929,-	+ высота душевой кабины
	801-1000	PA TWD	749,-	PA TWD	785,-	PA TWD	942,-	PA TWD	977,-	+ ширина
	1001-1200	PA TWD	891,-	PA TWD	926,-	PA TWD	1083,-	PA TWD	1119,-	+ поверхность
	1201-1450	PA TWD	1041,-	PA TWD	1076,-	PA TWD	1233,-	PA TWD	1269,-	+ стекло
1851-2000	до 600	PA TWD	858,-	PA TWD	893,-	PA TWD	1050,-	PA TWD	1086,-	
	601-800	PA TWD	874,-	PA TWD	910,-	PA TWD	1067,-	PA TWD	1102,-	
	801-1000	PA TWD	930,-	PA TWD	965,-	PA TWD	1122,-	PA TWD	1158,-	
	1001-1200	PA TWD	1069,-	PA TWD	1104,-	PA TWD	1261,-	PA TWD	1297,-	
	1201-1450	PA TWD	1245,-	PA TWD	1280,-	PA TWD	1437,-	PA TWD	1473,-	
2001-2200	до 600	PA TWD	1096,-	PA TWD	1132,-	PA TWD	1289,-	PA TWD	1324,-	
	601-800	PA TWD	1108,-	PA TWD	1143,-	PA TWD	1300,-	PA TWD	1336,-	
	801-1000	PA TWD	1166,-	PA TWD	1201,-	PA TWD	1358,-	PA TWD	1394,-	
	1001-1200	PA TWD	1304,-	PA TWD	1339,-	PA TWD	1496,-	PA TWD	1532,-	
	1201-1450	PA TWD	1521,-	PA TWD	1556,-	PA TWD	1713,-	PA TWD	1749,-	

Небольшой уклон стены по вертикали / душевого поддона по горизонтали (± 2 мм до ± 20 мм)

без дополнительной оплаты

	Косой срез на стекле (более 20 мм)	+ EUR 211,- к стоимости индивидуального заказа, за каждый рез
	Вырез в стекле	+ EUR 211,- к стоимости индивидуального заказа, за каждый рез
	Специальная конструкция	по запросу

Стекла	Наценка на прозрачное ESG	Наценка на прозрачное ESG с KermiCLEAN
	Цена	Цена
Исполнение с другим стеклами в рамках специального сервиса KermiEXTRA, см. на странице слева.		
■ ESG матовое SR Орасо	+ 412,-	+ 412,-
■ ESG с серой тонировкой	+ 412,-	+ 412,-

- Полотенцедержатель длиной 660 мм предварительно собран на заводе + EUR 290,- к стоимости индивидуального заказа, дополнительная информация см. стр. 104
- Полотенцедержатель длиной 340 мм предварительно собран на заводе + EUR 229,- к стоимости индивидуального заказа, дополнительная информация см. стр. 104
- Настенный профиль для крепления боковой стенки к стене без фурнитуры ZDWO PRO PA Комплекующие стр. 104

Окончательная цена может быть определена после снятия замеров. Замеры производятся только обученным персоналом.

1-створчатая маятниковая дверь, фиксированная панель и боковая стенка



Варианты конфигурации

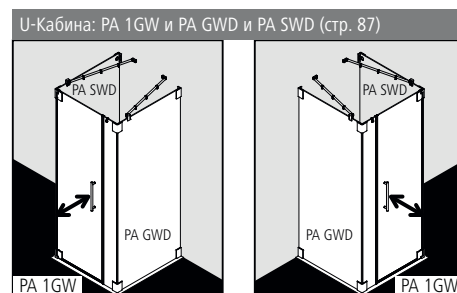
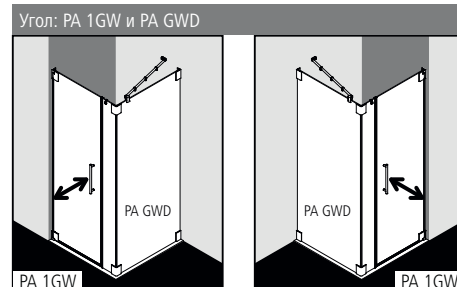

PA 1GW свыше 1550 мм невозможно.

Опционально настенный профиль для крепления к стене без петель (см. комплектующие, стр. 104)

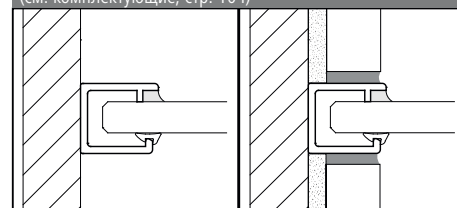

Характеристика изделия

- Изготовление по индивидуальному заказу.
- Безрамная маятниковая дверь с одной створкой и одной фиксированной панелью, и безрамная боковая стенка.
- Боковая стенка со стабилизатором PASA (изнутри), дверь опционально со стабилизатором PASA (изнутри).
- Однослойное безопасное стекло (ESG) в соответствии с нормой EN 12150, толщина 8 мм, опционально со специальным легко очищающимся покрытием KermiCLEAN.
- Петли и ручки из высококачественного металла.
- Дверные петли со встроенным подъемно-опускным механизмом установлены на одном уровне с внутренней поверхностью стекла.
- Сплошные магнитные и уплотнительные профили, горизонтальный уплотнительный профиль с улучшенным водоотведением.
- Установка с порожком (высота 6 мм) ♦♦ или без, ♦♦♦ см. страницу 16-17.
- Из-за особенностей конструкции создание абсолютной герметичности в душевых кабинах серии PASA невозможно.
- В комплект поставки входит крепежный набор. Прозрачный крючок для полотенца, для свободного размещения.
- Сделано в Германии.
- Проверено по DIN EN 14428 (CE) и PPP 53005 (TÜV / GS).
- 20 лет гарантии на обеспечение всеми запчастями с момента снятия моделей с производства.

Монтаж

Душевые кабины Kermi предназначены для установки на душевых поддонах. При ином их использовании необходимо обеспечить наличие соответствующей душевой зоны (герметичный пол, сток, ...). Информация по замеру и монтажу см. страницу 10-11.

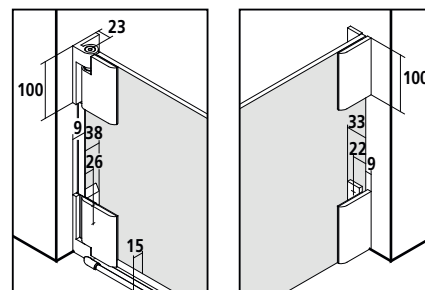

KermiEXTRA	*максимальную ширину см. на странице справа				Цена в EUR с НДС I/2019 наценка к стоимости индивидуального заказа		
Ручки	XE 1	294,-	TU1, TU2, GI	251,-	FI, DI, PE, AT1, AT2, RA, LI, XE2	199,-	Стр. 390-393
Стёкла с пескоструйным декором, за каждый артикул	Декор Stripe 2	227,-	Другие декоры Kermi.		297,-	Индивидуальные декоры по запросу.	Стр. 394-405
Стекло с зеркальной поверхностью*	Ширина в мм за каждый артикул		- 550	330,-	551-950	571,-	951-1250 813,- с 1251 1143,- Стр. 406-409
Поверхности	к стоимости изделия в хроме		Маятниковая дверь	421,-	Боковая стенка	232,-	Стр. 410-413

PA 1GW И PA GWD



Изготовление по индивидуальному заказу осуществляется только согласно данным размерного чертежа - PA 1GW

Все размеры приведены в мм.

Высота душевой кабины	Ширина макс. 1850	Ширина фиксированной панели > 500 необходимо стабилизатор ZDS5VSWPA > 1000 необходимо стабилизатор ZDS5S90PA, страница 104	Ширина дверной створки	Ширина дверной створки у U-кабины	Артикулный номер серебристый матовый ESG прозрачное	Цена в EUR с НДС I/2019	Артикулный номер в цвете хром ESG прозрачное	Цена в EUR с НДС I/2019	Артикулный номер серебристый матовый ESG прозрачное с KermiCLEAN	Цена в EUR с НДС I/2019	Артикулный номер в цвете хром ESG прозрачное с KermiCLEAN	Цена в EUR с НДС I/2019	Данные для заказа
						1953,-		1988,-		2145,-		2181,-	
до 1850	до 800	мин. 120 / мин. 1450	макс. 1050	макс. см. PA GWD	PA 1GW	1953,-	PA 1GW	1988,-	PA 1GW	2145,-	PA 1GW	2181,-	PA 1GW + высота душевой кабины + ширина + ширина фиксированной панели
	801-1000	мин. 120 / мин. 1450	макс. 1050	макс. см. PA GWD	PA 1GW	2005,-	PA 1GW	2040,-	PA 1GW	2197,-	PA 1GW	2233,-	
	1001-1400	мин. 120 / мин. 1450	макс. 1050	макс. см. PA GWD	PA 1GW	2149,-	PA 1GW	2184,-	PA 1GW	2341,-	PA 1GW	2377,-	
	1401-1850	мин. 120 / мин. 1450	макс. 1050	макс. см. PA GWD	PA 1GW	2293,-	PA 1GW	2328,-	PA 1GW	2485,-	PA 1GW	2520,-	
1851-2000	до 800	мин. 120 / мин. 1450	макс. 1050	макс. см. PA GWD	PA 1GW	2128,-	PA 1GW	2163,-	PA 1GW	2320,-	PA 1GW	2355,-	+ ширина дверной створки + поверхность + стекло
	801-1000	мин. 120 / мин. 1450	макс. 1050	макс. см. PA GWD	PA 1GW	2181,-	PA 1GW	2216,-	PA 1GW	2373,-	PA 1GW	2408,-	
	1001-1400	мин. 120 / мин. 1450	макс. 1050	макс. см. PA GWD	PA 1GW	2322,-	PA 1GW	2358,-	PA 1GW	2515,-	PA 1GW	2550,-	
	1401-1850	мин. 120 / мин. 1450	макс. 1050	макс. см. PA GWD	PA 1GW	2469,-	PA 1GW	2504,-	PA 1GW	2661,-	PA 1GW	2696,-	
2001-2200	до 800	мин. 120 / мин. 1450	макс. 950	макс. см. PA GWD	PA 1GW	2364,-	PA 1GW	2399,-	PA 1GW	2556,-	PA 1GW	2591,-	
	801-1000	мин. 120 / мин. 1450	макс. 950	макс. см. PA GWD	PA 1GW	2417,-	PA 1GW	2452,-	PA 1GW	2609,-	PA 1GW	2644,-	
	1001-1400	мин. 120 / мин. 1450	макс. 950	макс. см. PA GWD	PA 1GW	2558,-	PA 1GW	2594,-	PA 1GW	2751,-	PA 1GW	2786,-	
	1401-1850	мин. 120 / мин. 1450	макс. 950	макс. см. PA GWD	PA 1GW	2700,-	PA 1GW	2735,-	PA 1GW	2892,-	PA 1GW	2928,-	

Небольшой уклон стены по вертикали / душевого поддона по горизонтали (± 2 мм до ± 20 мм)

без дополнительной оплаты

	Косой срез на стекле (более 20 мм)	+ EUR 211,- к стоимости индивидуального заказа, за каждый рез
	Вырез в стекле фиксированной панели	+ EUR 211,- к стоимости индивидуального заказа, за каждый рез
	Специальная конструкция	по запросу

Стекла	Наценка на прозрачное ESG	Наценка на прозрачное ESG с KermiCLEAN
	Цена	Цена
Исполнение с другим стеклами в рамках специального сервиса KermiEXTRA, см. на странице слева.		
■ ESG матовое SR Орасо	+ 412,-	+ 412,-
■ ESG с серой тонировкой	+ 412,-	+ 412,-



Изготовление по индивидуальному заказу осуществляется только согласно данным размерного чертежа - PA GWD

Все размеры приведены в мм.

Высота душевой кабины	Ширина макс. 1450	Ширина дверной створки у U-кабины	Артикулный номер серебристый матовый ESG прозрачное	Цена в EUR с НДС I/2019	Артикулный номер в цвете хром ESG прозрачное	Цена в EUR с НДС I/2019	Артикулный номер серебристый матовый ESG прозрачное с KermiCLEAN	Цена в EUR с НДС I/2019	Артикулный номер в цвете хром ESG прозрачное с KermiCLEAN	Цена в EUR с НДС I/2019	Данные для заказа
				776,-		812,-		969,-		1004,-	
до 1850	до 600	макс. 700	PA GWD	776,-	PA GWD	812,-	PA GWD	969,-	PA GWD	1004,-	PA GWD + высота душевой кабины + ширина + поверхность + стекло
	601-800	макс. 700	PA GWD	793,-	PA GWD	828,-	PA GWD	985,-	PA GWD	1021,-	
	801-1000	макс. 700	PA GWD	847,-	PA GWD	883,-	PA GWD	1040,-	PA GWD	1075,-	
	1001-1200	макс. 700	PA GWD	989,-	PA GWD	1024,-	PA GWD	1181,-	PA GWD	1217,-	
	1201-1450	макс. 500	PA GWD	1154,-	PA GWD	1189,-	PA GWD	1346,-	PA GWD	1382,-	
1851-2000	до 600	макс. 700	PA GWD	952,-	PA GWD	988,-	PA GWD	1145,-	PA GWD	1180,-	
	601-800	макс. 700	PA GWD	974,-	PA GWD	1009,-	PA GWD	1166,-	PA GWD	1201,-	
	801-1000	макс. 700	PA GWD	1029,-	PA GWD	1064,-	PA GWD	1221,-	PA GWD	1257,-	
	1001-1200	макс. 700	PA GWD	1166,-	PA GWD	1201,-	PA GWD	1358,-	PA GWD	1394,-	
	1201-1450	макс. 500	PA GWD	1358,-	PA GWD	1394,-	PA GWD	1551,-	PA GWD	1586,-	
2001-2200	до 600	макс. 700	PA GWD	1189,-	PA GWD	1225,-	PA GWD	1382,-	PA GWD	1417,-	
	601-800	макс. 700	PA GWD	1212,-	PA GWD	1247,-	PA GWD	1404,-	PA GWD	1440,-	
	801-1000	макс. 700	PA GWD	1264,-	PA GWD	1299,-	PA GWD	1456,-	PA GWD	1492,-	
	1001-1200	макс. 700	PA GWD	1403,-	PA GWD	1438,-	PA GWD	1595,-	PA GWD	1631,-	
	1201-1450	макс. 500	PA GWD	1631,-	PA GWD	1666,-	PA GWD	1823,-	PA GWD	1859,-	

Небольшой уклон стены по вертикали / душевого поддона по горизонтали (± 2 мм до ± 20 мм)

без дополнительной оплаты

	Косой срез на стекле (более 20 мм)	+ EUR 211,- к стоимости индивидуального заказа, за каждый рез
	Вырез в стекле	+ EUR 211,- к стоимости индивидуального заказа, за каждый рез
	Специальная конструкция	по запросу

Стекла	Наценка на прозрачное ESG	Наценка на прозрачное ESG с KermiCLEAN
	Цена	Цена
Исполнение с другим стеклами в рамках специального сервиса KermiEXTRA, см. на странице слева.		
■ ESG матовое SR Орасо	+ 412,-	+ 412,-
■ ESG с серой тонировкой	+ 412,-	+ 412,-

- Полотенцедержатель длиной 660 мм предварительно собран на заводе + EUR 290,- к стоимости индивидуального заказа, дополнительная информация см. стр. 104
- Полотенцедержатель длиной 340 мм предварительно собран на заводе + EUR 229,- к стоимости индивидуального заказа, дополнительная информация см. стр. 104
- Настенный профиль для крепления боковой стенки > 500 мм к стене без фурнитуры ZDWO PRO PA Комплектующие стр. 104

Окончательная цена может быть определена после снятия замеров. Замеры производятся только обученным персоналом.

1-створчатая маятниковая дверь, фиксированная панель и боковая стенка



Варианты конфигурации

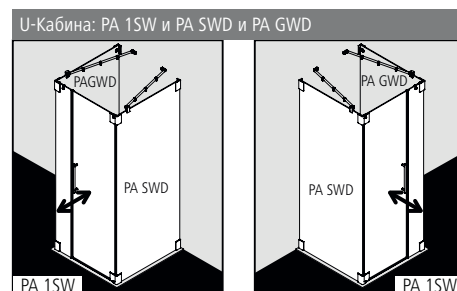
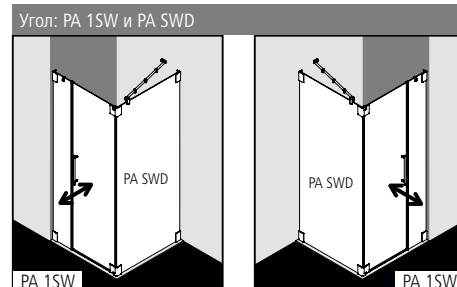

PA 1SW свыше 1450 мм невозможно.



Характеристика изделия

- Изготовление по индивидуальному заказу.
- Безрамная маятниковая дверь с одной створкой и одной фиксированной панелью, и безрамная боковая стенка.
- Боковая стенка со стабилизатором PASA (изнутри), дверь опционально со стабилизатором PASA (изнутри).
- Однослойное безопасное стекло (ESG) в соответствии с нормой EN 12150, толщина 8 мм, опционально со специальным легко очищающимся покрытием KermiCLEAN.
- Петли и ручки из высококачественного металла.
- Дверные петли со встроенным подъемно-опускным механизмом установлены на одном уровне с внутренней поверхностью стекла.
- Сплошные магнитные и уплотнительные профили, горизонтальный уплотнительный профиль с улучшенным водоотведением.
- Установка с порожком (высота 6 мм) ♦♦ или без, ♦♦♦ см. страницу 16-17.
- Из-за особенностей конструкции создание абсолютной герметичности в душевых кабинах серии PASA невозможно.
- В комплект поставки входит крепежный набор. Прозрачный крючок для полотенца, для свободного размещения.
- Сделано в Германии.
- Проверено по DIN EN 14428 (CE) и PPP 53005 (TÜV / GS).
- 20 лет гарантии на обеспечение всеми запчастями с момента снятия моделей с производства.

Монтаж

Душевые кабины Kermi предназначены для установки на душевых поддонах. При ином их использовании необходимо обеспечить наличие соответствующей душевой зоны (герметичный пол, сток, ...). Информация по замеру и монтажу см. страницу 10-11.

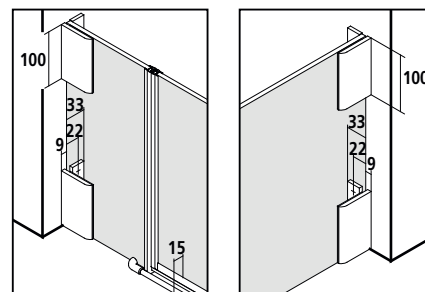

KermiEXTRA	*максимальную ширину см. на странице справа				Цена в EUR с НДС I/2019 наценка к стоимости индивидуального заказа		
Ручки	XE 1	294,-	TU1, TU2, GI	251,-	FI, DI, PE, AT1, AT2, RA, LI, XE2	199,-	Стр. 390-393
Стёкла с пескоструйным декором, за каждый артикул	Декор Stripe 2	227,-	Другие декоры Kermi.	297,-	Индивидуальные декоры по запросу.		Стр. 394-405
Стекло с зеркальной поверхностью*	Ширина в мм за каждый артикул		- 550	330,-	551-950	571,-	951-1250 813,- с 1251 1143,- Стр. 406-409
Поверхности	к стоимости изделия в хроме		Маятниковая дверь	421,-	Боковая стенка	232,-	Стр. 410-413

PA 1SW И PA SWD

Изготовление по индивидуальному заказу осуществляется только согласно данным размерного чертежа - PA 1SW

Все размеры приведены в мм.

Высота душевой кабины	Ширина макс. 1450	Ширина фиксированной панели > 500 необходим стабилизатор ZDSSVSPA, стр. 104	Ширина дверной створки от боковой стенки	Артикулный номер серебристый матовый ESG прозрачное	Цена в EUR с НДС I/2019	Артикулный номер в цвете хром ESG прозрачное	Цена в EUR с НДС I/2019	Артикулный номер серебристый матовый ESG прозрачное с KermiCLEAN	Цена в EUR с НДС I/2019	Артикулный номер в цвете хром ESG прозрачное с KermiCLEAN	Цена в EUR с НДС I/2019	Данные для заказа
до 1850	до 800	мин. 120 / макс. 1000	макс. см. PA SWD	PA 1SW	1770,-	PA 1SW	1808,-	PA 1SW	1962,-	PA 1SW	2000,-	PA 1SW
	801-1000	мин. 120 / макс. 1000	макс. см. PA SWD	PA 1SW	1827,-	PA 1SW	1864,-	PA 1SW	2019,-	PA 1SW	2057,-	+ высота душевой кабины
	1001-1200	мин. 120 / макс. 1000	макс. см. PA SWD	PA 1SW	1971,-	PA 1SW	2008,-	PA 1SW	2163,-	PA 1SW	2201,-	+ ширина
	1201-1450	мин. 120 / макс. 1000	макс. см. PA SWD	PA 1SW	2115,-	PA 1SW	2152,-	PA 1SW	2307,-	PA 1SW	2345,-	+ ширина дверной створки
1851-2000	до 800	мин. 120 / макс. 1000	макс. см. PA SWD	PA 1SW	1953,-	PA 1SW	1991,-	PA 1SW	2145,-	PA 1SW	2183,-	от стены
	801-1000	мин. 120 / макс. 1000	макс. см. PA SWD	PA 1SW	2007,-	PA 1SW	2045,-	PA 1SW	2200,-	PA 1SW	2237,-	+ ширина дверной створки
	1001-1200	мин. 120 / макс. 1000	макс. см. PA SWD	PA 1SW	2152,-	PA 1SW	2190,-	PA 1SW	2345,-	PA 1SW	2382,-	от боковой стенки
	1201-1450	мин. 120 / макс. 1000	макс. см. PA SWD	PA 1SW	2299,-	PA 1SW	2336,-	PA 1SW	2491,-	PA 1SW	2529,-	+ поверхность
2001-2200	до 800	мин. 120 / макс. 1000	макс. см. PA SWD	PA 1SW	2194,-	PA 1SW	2231,-	PA 1SW	2386,-	PA 1SW	2424,-	+ стекло
	801-1000	мин. 120 / макс. 1000	макс. см. PA SWD	PA 1SW	2253,-	PA 1SW	2290,-	PA 1SW	2445,-	PA 1SW	2483,-	
	1001-1200	мин. 120 / макс. 1000	макс. см. PA SWD	PA 1SW	2393,-	PA 1SW	2431,-	PA 1SW	2585,-	PA 1SW	2623,-	
	1201-1450	мин. 120 / макс. 1000	макс. см. PA SWD	PA 1SW	2543,-	PA 1SW	2581,-	PA 1SW	2735,-	PA 1SW	2773,-	

Небольшой уклон стены по вертикали / душевого поддона по горизонтали (± 2 мм до ± 20 мм)

без дополнительной оплаты

	Косой срез на стекле (более 20 мм)	+ EUR 211,- к стоимости индивидуального заказа, за каждый рез
	Вырез в стекле	+ EUR 211,- к стоимости индивидуального заказа, за каждый рез
	Специальная конструкция	по запросу

Стекла	Наценка на прозрачное ESG	Наценка на прозрачное ESG с KermiCLEAN
	Цена	Цена
Исполнение с другим стеклами в рамках специального сервиса KermiEXTRA, см. на странице слева.		
■ ESG матовое SR Орасо	+ 412,-	+ 412,-
■ ESG с серой тонировкой	+ 412,-	+ 412,-

- Полотенцедержатель длиной 660 мм предварительно собран на заводе + EUR 290,- к стоимости индивидуального заказа, дополнительная информация см. стр. 104
- Полотенцедержатель длиной 340 мм предварительно собран на заводе + EUR 229,- к стоимости индивидуального заказа, дополнительная информация см. стр. 104
- Настенный профиль для крепления фиксированной панели к стене без фурнитуры ZDWO PRO PA Комплекующие стр. 104

Окончательная цена может быть определена после снятия замеров. Замеры производятся только обученным персоналом.

Изготовление по индивидуальному заказу осуществляется только согласно данным размерного чертежа - PA SWD

Все размеры приведены в мм.

Высота душевой кабины	Ширина макс. 1450	Ширина фиксированной панели ≤ 1000 вкл. стабилизатор 45° > 1000 вкл. стабилизатор 90°	Ширина дверной створки от боковой стенки	Артикулный номер серебристый матовый ESG прозрачное	Цена в EUR с НДС I/2019	Артикулный номер в цвете хром ESG прозрачное	Цена в EUR с НДС I/2019	Артикулный номер серебристый матовый ESG прозрачное с KermiCLEAN	Цена в EUR с НДС I/2019	Артикулный номер в цвете хром ESG прозрачное с KermiCLEAN	Цена в EUR с НДС I/2019	Данные для заказа
до 1850	до 600		макс. 700	PA SWD	776,-	PA SWD	812,-	PA SWD	969,-	PA SWD	1004,-	PA SWD
	601-800		макс. 700	PA SWD	793,-	PA SWD	828,-	PA SWD	985,-	PA SWD	1021,-	+ высота душевой кабины
	801-1000		макс. 700	PA SWD	847,-	PA SWD	883,-	PA SWD	1040,-	PA SWD	1075,-	+ ширина
	1001-1200		макс. 700	PA SWD	989,-	PA SWD	1024,-	PA SWD	1181,-	PA SWD	1217,-	+ поверхность
1851-2000	1201-1450		макс. 500	PA SWD	1154,-	PA SWD	1189,-	PA SWD	1346,-	PA SWD	1382,-	+ стекло
	до 600		макс. 700	PA SWD	952,-	PA SWD	988,-	PA SWD	1145,-	PA SWD	1180,-	
	601-800		макс. 700	PA SWD	974,-	PA SWD	1009,-	PA SWD	1166,-	PA SWD	1201,-	
	801-1000		макс. 700	PA SWD	1029,-	PA SWD	1064,-	PA SWD	1221,-	PA SWD	1257,-	
2001-2200	1001-1200		макс. 700	PA SWD	1166,-	PA SWD	1201,-	PA SWD	1358,-	PA SWD	1394,-	
	1201-1450		макс. 500	PA SWD	1358,-	PA SWD	1394,-	PA SWD	1551,-	PA SWD	1586,-	
	до 600		макс. 700	PA SWD	1189,-	PA SWD	1225,-	PA SWD	1382,-	PA SWD	1417,-	
	601-800		макс. 700	PA SWD	1212,-	PA SWD	1247,-	PA SWD	1404,-	PA SWD	1440,-	
2001-2200	801-1000		макс. 700	PA SWD	1264,-	PA SWD	1299,-	PA SWD	1456,-	PA SWD	1492,-	
	1001-1200		макс. 700	PA SWD	1403,-	PA SWD	1438,-	PA SWD	1595,-	PA SWD	1631,-	
	1201-1450		макс. 500	PA SWD	1631,-	PA SWD	1666,-	PA SWD	1823,-	PA SWD	1859,-	

Небольшой уклон стены по вертикали / душевого поддона по горизонтали (± 2 мм до ± 20 мм)

без дополнительной оплаты

	Косой срез на стекле (более 20 мм)	+ EUR 211,- к стоимости индивидуального заказа, за каждый рез
	Вырез в стекле	+ EUR 211,- к стоимости индивидуального заказа, за каждый рез
	Специальная конструкция	по запросу

Стекла	Наценка на прозрачное ESG	Наценка на прозрачное ESG с KermiCLEAN
	Цена	Цена
Исполнение с другим стеклами в рамках специального сервиса KermiEXTRA, см. на странице слева.		
■ ESG матовое SR Орасо	+ 412,-	+ 412,-
■ ESG с серой тонировкой	+ 412,-	+ 412,-

- Полотенцедержатель длиной 660 мм предварительно собран на заводе + EUR 290,- к стоимости индивидуального заказа, дополнительная информация см. стр. 104
- Полотенцедержатель длиной 340 мм предварительно собран на заводе + EUR 229,- к стоимости индивидуального заказа, дополнительная информация см. стр. 104

Окончательная цена может быть определена после снятия замеров. Замеры производятся только обученным персоналом.

1-створчатая маятниковая дверь с фиксированной панелью и боковой стенкой



Варианты конфигурации

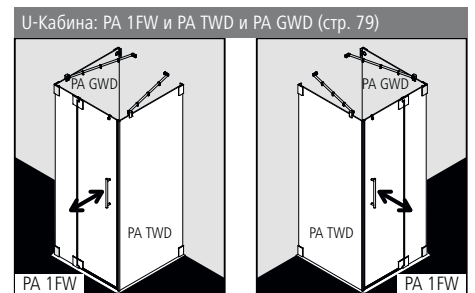
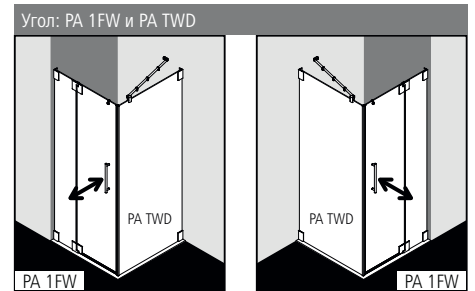

PA 1FW свыше 1450 мм невозможно.



Характеристика изделия

- Изготовление по индивидуальному заказу.
- Безрамная маятниковая дверь с одной створкой и с одной фиксированной панелью, и безрамная боковая стенка.
- Боковая стенка со стабилизатором PASA (изнутри), дверь опционально со стабилизатором PASA (изнутри).
- Однослойное безопасное стекло (ESG) в соответствии с нормой EN 12150, толщина 8 мм, опционально со специальным легко очищающимся покрытием KermiCLEAN.
- Петли и ручки из высококачественного металла.
- Дверные петли со встроенным подъемно-опускным механизмом установлены на одном уровне с внутренней поверхностью стекла.
- Сплошные магнитные и уплотнительные профили, горизонтальный уплотнительный профиль с улучшенным водоотведением.
- Установка с порожком (высота 6 мм) ●● или без, ●●● см. страницу 16-17.
- Из-за особенностей конструкции создание абсолютной герметичности в душевых кабинах серии PASA невозможно.
- В комплект поставки входит крепежный набор. Прозрачный крючок для полотенца, для свободного размещения.
- Сделано в Германии.
- Проверено по DIN EN 14428 (CE) и PPP 53005 (TÜV / GS).
- 20 лет гарантии на обеспечение всеми запчастями с момента снятия моделей с производства.

Монтаж

Душевые кабины Kermi предназначены для установки на душевых поддонах. При ином их использовании необходимо обеспечить наличие соответствующей душевой зоны (герметичный пол, сток, ...). Информация по замеру и монтажу см. страницу 10-11.

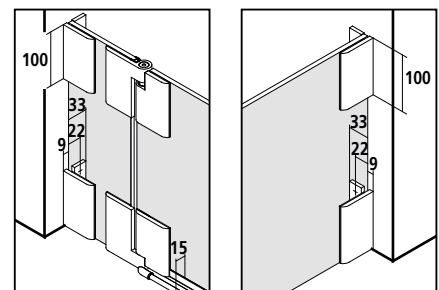

KermiEXTRA		*максимальную ширину см. на странице справа				Цена в EUR с НДС I/2019 наценка к стоимости индивидуального заказа				
Ручки	XE 1	294,-	TU1, TU2, GI	251,-	FI, DI, PE, AT1, AT2, RA, LI, XE2	199,-	Стр. 390-393			
Стёкла с пескоструйным декором, за каждый артикул	Декор Stripe 2	227,-	Другие декоры Kermi.	297,-	Индивидуальные декоры по запросу.		Стр. 394-405			
Стекло с зеркальной поверхностью*	Ширина в мм за каждый артикул	- 550	330,-	551-950	571,-	951-1250	813,-	с 1251	1143,-	Стр. 406-409
Поверхности	к стоимости изделия в хроме	Маятниковая дверь	421,-	Боковая стенка	232,-					Стр. 410-413

PA 1FW И PA TWD

Изготовление по индивидуальному заказу осуществляется только согласно данным размерного чертежа - PA 1FW

Все размеры приведены в мм.

Высота душевой кабины	Ширина макс. 1550	Ширина фиксированной панели > 300 необходим стабилизатор ZDSSVSSPA, стр. 104	Ширина дверной створки	Артикулный номер серебристый матовый ESG прозрачное	Цена в EUR с НДС I/2019	Артикулный номер в цвете хром ESG прозрачное	Цена в EUR с НДС I/2019	Артикулный номер серебристый матовый ESG прозрачное с KermiCLEAN	Цена в EUR с НДС I/2019	Артикулный номер в цвете хром ESG прозрачное с KermiCLEAN	Цена в EUR с НДС I/2019	Данные для заказа
до 1850	до 800	мин. 190 / макс. 900	макс. 700	PA 1FW	1820,-	PA 1FW	1855,-	PA 1FW	2012,-	PA 1FW	2047,-	PA 1FW
	801-1000	мин. 190 / макс. 900	макс. 700	PA 1FW	1869,-	PA 1FW	1905,-	PA 1FW	2061,-	PA 1FW	2097,-	+ высота душевой кабины
	1001-1200	мин. 190 / макс. 900	макс. 700	PA 1FW	2014,-	PA 1FW	2050,-	PA 1FW	2207,-	PA 1FW	2242,-	+ ширина
	1201-1550	мин. 190 / макс. 900	макс. 700	PA 1FW	2377,-	PA 1FW	2412,-	PA 1FW	2569,-	PA 1FW	2604,-	+ ширина фиксированной панели
1851-2000	до 800	мин. 190 / макс. 900	макс. 700	PA 1FW	1997,-	PA 1FW	2032,-	PA 1FW	2189,-	PA 1FW	2224,-	+ ширина дверной створки
	801-1000	мин. 190 / макс. 900	макс. 700	PA 1FW	2051,-	PA 1FW	2086,-	PA 1FW	2243,-	PA 1FW	2279,-	+ поверхность
	1001-1200	мин. 190 / макс. 900	макс. 700	PA 1FW	2191,-	PA 1FW	2227,-	PA 1FW	2384,-	PA 1FW	2419,-	+ стекло
	1201-1550	мин. 190 / макс. 900	макс. 700	PA 1FW	2551,-	PA 1FW	2587,-	PA 1FW	2744,-	PA 1FW	2779,-	
2001-2200	до 800	мин. 190 / макс. 900	макс. 700	PA 1FW	2231,-	PA 1FW	2267,-	PA 1FW	2424,-	PA 1FW	2459,-	
	801-1000	мин. 190 / макс. 900	макс. 700	PA 1FW	2289,-	PA 1FW	2325,-	PA 1FW	2482,-	PA 1FW	2517,-	
	1001-1200	мин. 190 / макс. 900	макс. 700	PA 1FW	2427,-	PA 1FW	2463,-	PA 1FW	2620,-	PA 1FW	2655,-	
	1201-1550	мин. 190 / макс. 900	макс. 700	PA 1FW	2788,-	PA 1FW	2824,-	PA 1FW	2981,-	PA 1FW	3016,-	

Небольшой уклон стены по вертикали / душевого поддона по горизонтали (± 2 мм до ± 20 мм)

без дополнительной оплаты

	Косой срез на стекле (более 20 мм)	+ EUR 211,- к стоимости индивидуального заказа, за каждый рез
	Вырез в стекле фиксированной панели	+ EUR 211,- к стоимости индивидуального заказа, за каждый рез
	Специальная конструкция	по запросу

Стекла	Наценка на прозрачное ESG	
	Наценка на прозрачное ESG с KermiCLEAN	Цена
Исполнение с другим стеклами в рамках специального сервиса KermiEXTRA, см. на странице слева.	Цена	Цена
■ ESG матовое SR Орасо	+ 412,-	+ 412,-
■ ESG с серой тонировкой	+ 412,-	+ 412,-

Изготовление по индивидуальному заказу осуществляется только согласно данным размерного чертежа - PA TWD

Все размеры приведены в мм.

Высота душевой кабины	Ширина макс. 1450	Артикулный номер серебристый матовый ESG прозрачное	Цена в EUR с НДС I/2019	Артикулный номер в цвете хром ESG прозрачное	Цена в EUR с НДС I/2019	Артикулный номер серебристый матовый ESG прозрачное с KermiCLEAN	Цена в EUR с НДС I/2019	Артикулный номер в цвете хром ESG прозрачное с KermiCLEAN	Цена в EUR с НДС I/2019	Данные для заказа
до 1850	до 600	PA TWD	680,-	PA TWD	715,-	PA TWD	872,-	PA TWD	907,-	PA TWD
	601-800	PA TWD	701,-	PA TWD	736,-	PA TWD	893,-	PA TWD	929,-	+ высота душевой кабины
	801-1000	PA TWD	749,-	PA TWD	785,-	PA TWD	942,-	PA TWD	977,-	+ ширина
	1001-1200	PA TWD	891,-	PA TWD	926,-	PA TWD	1083,-	PA TWD	1119,-	+ поверхность
	1201-1450	PA TWD	1041,-	PA TWD	1076,-	PA TWD	1233,-	PA TWD	1269,-	+ стекло
1851-2000	до 600	PA TWD	858,-	PA TWD	893,-	PA TWD	1050,-	PA TWD	1086,-	
	601-800	PA TWD	874,-	PA TWD	910,-	PA TWD	1067,-	PA TWD	1102,-	
	801-1000	PA TWD	930,-	PA TWD	965,-	PA TWD	1122,-	PA TWD	1158,-	
	1001-1200	PA TWD	1069,-	PA TWD	1104,-	PA TWD	1261,-	PA TWD	1297,-	
	1201-1450	PA TWD	1245,-	PA TWD	1280,-	PA TWD	1437,-	PA TWD	1473,-	
2001-2200	до 600	PA TWD	1096,-	PA TWD	1132,-	PA TWD	1289,-	PA TWD	1324,-	
	601-800	PA TWD	1108,-	PA TWD	1143,-	PA TWD	1300,-	PA TWD	1336,-	
	801-1000	PA TWD	1166,-	PA TWD	1201,-	PA TWD	1358,-	PA TWD	1394,-	
	1001-1200	PA TWD	1304,-	PA TWD	1339,-	PA TWD	1496,-	PA TWD	1532,-	
	1201-1450	PA TWD	1521,-	PA TWD	1556,-	PA TWD	1713,-	PA TWD	1749,-	

Небольшой уклон стены по вертикали / душевого поддона по горизонтали (± 2 мм до ± 20 мм)

без дополнительной оплаты

	Косой срез на стекле (более 20 мм)	+ EUR 211,- к стоимости индивидуального заказа, за каждый рез
	Вырез в стекле	+ EUR 211,- к стоимости индивидуального заказа, за каждый рез
	Специальная конструкция	по запросу

Стекла	Наценка на прозрачное ESG	
	Наценка на прозрачное ESG с KermiCLEAN	Цена
Исполнение с другим стеклами в рамках специального сервиса KermiEXTRA, см. на странице слева.	Цена	Цена
■ ESG матовое SR Орасо	+ 412,-	+ 412,-
■ ESG с серой тонировкой	+ 412,-	+ 412,-

- Полотенцедержатель длиной 660 мм предварительно собран на заводе + EUR 290,- к стоимости индивидуального заказа, дополнительная информация см. стр. 104
- Полотенцедержатель длиной 340 мм предварительно собран на заводе + EUR 229,- к стоимости индивидуального заказа, дополнительная информация см. стр. 104
- Настенный профиль для крепления боковой стенки к стене без фурнитуры ZDWO PRO PA Комплекующие стр. 104

Окончательная цена может быть определена после снятия замеров. Замеры производятся только обученным персоналом.

1-створчатая маятниковая дверь с фиксированными панелями и боковая стенка



Варианты конфигурации

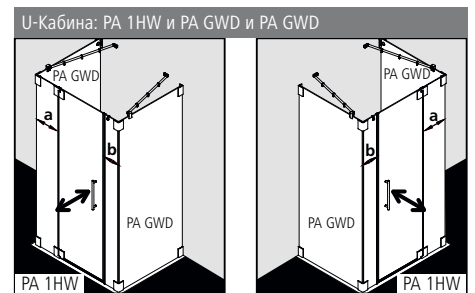
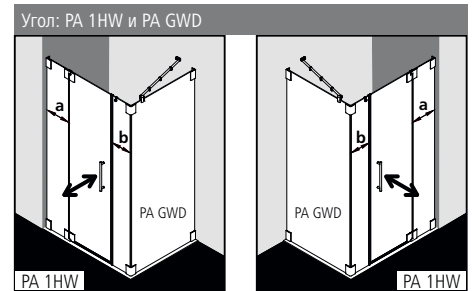

Опционально настенный профиль для крепления к стене без петель (см. комплектующие, стр. 104).

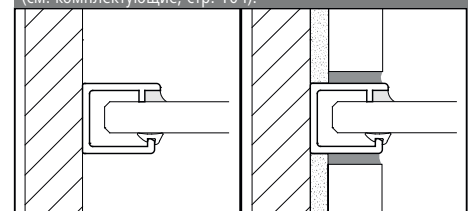

Характеристика изделия

- Изготовление по индивидуальному заказу.
- Необрамленная маятниковая дверь с одной створкой и с двумя фиксированными панелями, и необрамленная боковая стенка.
- Боковая стенка со стабилизатором PASA (изнутри), дверь опционально со стабилизатором PASA (изнутри).
- Однослойное безопасное стекло (ESG) в соответствии с нормой EN 12150, толщина 8 мм, опционально со специальным легко очищающимся покрытием KermiCLEAN.
- Петли и ручки из высококачественного металла.
- Дверные петли со встроенным подъемно-опускным механизмом установлены на одном уровне с внутренней поверхностью стекла.
- Сплошные магнитные и уплотнительные профили, горизонтальный уплотнительный профиль с улучшенным водоотведением.
- Установка с порожком (высота 6 мм) ●● или без, ●●● см. страницу 16-17.
- Из-за особенностей конструкции создание абсолютной герметичности в душевых кабинах серии PASA невозможно.
- В комплект поставки входит крепежный набор. Прозрачный крючок для полотенца, для свободного размещения.
- Сделано в Германии.
- Проверено по DIN EN 14428 (CE) и PPP 53005 (TÜV / GS).
- 20 лет гарантии на обеспечение всеми запчастями с момента снятия моделей с производства.

Монтаж

Душевые кабины Kermi предназначены для установки на душевых поддонах. При ином их использовании необходимо обеспечить наличие соответствующей душевой зоны (герметичный пол, сток, ...). Информация по замеру и монтажу см. страницу 10-11.

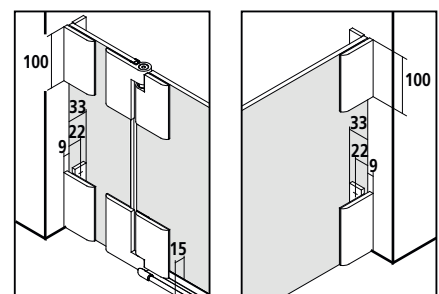

KermiEXTRA		*максимальную ширину см. на странице справа				Цена в EUR с НДС I/2019 наценка к стоимости индивидуального заказа
Ручки	XE 1 294,-	TU1, TU2, GI 251,-	FI, DI, PE, AT1, AT2, RA, LI, XE2 199,-			Стр. 390-393
Стёкла с пескоструйным декором, за каждый артикул	Декор Stripe 2 227,-	Другие декоры Kermi. 297,-	Индивидуальные декоры по запросу.			Стр. 394-405
Стекло с зеркальной поверхностью* Ширина в мм за каждый артикул	- 550 330,-	551-950 571,-	951-1250 813,-	с 1251 1143,-		Стр. 406-409
Поверхности	к стоимости изделия в хроме	Маятниковая дверь 421,-	Боковая стенка 232,-			Стр. 410-413

PA 1HW И PA GWD

Изготовление по индивидуальному заказу осуществляется только согласно данным размерного чертежа - PA 1HW

Все размеры приведены в мм.

Высота душевой кабины	Ширина макс. 2050	Ширина фиксированной панели а		Ширина дверной створки	Артикулный номер серебристый матовый ESG прозрачное	Цена в EUR с НДС I/2019	Артикулный номер в цвете хром ESG прозрачное		Артикулный номер серебристый матовый ESG прозрачное с KermiCLEAN	Цена в EUR с НДС I/2019	Артикулный номер в цвете хром ESG прозрачное с KermiCLEAN		Цена в EUR с НДС I/2019	Данные для заказа
		> 300 необходим стабилизатор ZDSSVS-SPA, стр. 104	> 500 необходим стабилизатор ZDSSVSWPA > 1000 необходим стабилизатор ZDSS90PA, страница 104				Артикулный номер	Цена в EUR с НДС I/2019			Артикулный номер	Цена в EUR с НДС I/2019		
до 1850	до 1000	мин. 190 / макс. 900	мин. 120 / макс. 1450	макс. 700	PA 1HW	2149,-	PA 1HW	2218,-	PA 1HW	2341,-	PA 1HW	2411,-	PA 1HW	+ высота душевой кабины + ширина + ширина фиксированной панели а + ширина фиксированной панели б + ширина дверной створки
	1001-1400	мин. 190 / макс. 900	мин. 120 / макс. 1450	макс. 700	PA 1HW	2191,-	PA 1HW	2261,-	PA 1HW	2384,-	PA 1HW	2453,-	+ высота душевой кабины	
	1401-1800	мин. 190 / макс. 900	мин. 120 / макс. 1450	макс. 700	PA 1HW	2322,-	PA 1HW	2392,-	PA 1HW	2515,-	PA 1HW	2584,-	+ ширина	
	1801-2050	мин. 190 / макс. 900	мин. 120 / макс. 1450	макс. 700	PA 1HW	2453,-	PA 1HW	2523,-	PA 1HW	2646,-	PA 1HW	2715,-	+ ширина фиксированной панели а	
1851-2000	до 1000	мин. 190 / макс. 900	мин. 120 / макс. 1450	макс. 700	PA 1HW	2499,-	PA 1HW	2569,-	PA 1HW	2692,-	PA 1HW	2761,-	+ ширина фиксированной панели б	
	1001-1400	мин. 190 / макс. 900	мин. 120 / макс. 1450	макс. 700	PA 1HW	2543,-	PA 1HW	2613,-	PA 1HW	2735,-	PA 1HW	2805,-	+ ширина дверной створки	
	1401-1800	мин. 190 / макс. 900	мин. 120 / макс. 1450	макс. 700	PA 1HW	2675,-	PA 1HW	2745,-	PA 1HW	2867,-	PA 1HW	2937,-	+ поверхность	
	1801-2050	мин. 190 / макс. 900	мин. 120 / макс. 1450	макс. 700	PA 1HW	2807,-	PA 1HW	2877,-	PA 1HW	3000,-	PA 1HW	3069,-	+ стекло	
2001-2200	до 1000	мин. 190 / макс. 900	мин. 120 / макс. 1450	макс. 700	PA 1HW	2967,-	PA 1HW	3036,-	PA 1HW	3159,-	PA 1HW	3228,-		
	1001-1400	мин. 190 / макс. 900	мин. 120 / макс. 1450	макс. 700	PA 1HW	3015,-	PA 1HW	3085,-	PA 1HW	3207,-	PA 1HW	3277,-		
	1401-1800	мин. 190 / макс. 900	мин. 120 / макс. 1450	макс. 700	PA 1HW	3147,-	PA 1HW	3217,-	PA 1HW	3339,-	PA 1HW	3409,-		
	1801-2050	мин. 190 / макс. 900	мин. 120 / макс. 1450	макс. 700	PA 1HW	3284,-	PA 1HW	3354,-	PA 1HW	3476,-	PA 1HW	3546,-		

Небольшой уклон стены по вертикали / душевого поддона по горизонтали (± 2 мм до ± 20 мм)

без дополнительной оплаты

	Косой срез на стекле (более 20 мм)	+ EUR 211,- к стоимости индивидуального заказа, за каждый рез
	Вырез в стекле фиксированной панели	+ EUR 211,- к стоимости индивидуального заказа, за каждый рез
	Специальная конструкция	по запросу

Стекла	Наценка на прозрачное ESG	Наценка на прозрачное ESG с KermiCLEAN
	Исполнение с другим стеклами в рамках специального сервиса KermiEXTRA, см. на странице слева.	Цена
■ ESG матовое SR Орасо	+ 412,-	+ 412,-
■ ESG с серой тонировкой	+ 412,-	+ 412,-

Изготовление по индивидуальному заказу осуществляется только согласно данным размерного чертежа - PA GWD

Все размеры приведены в мм.

Высота душевой кабины	Ширина макс. 1450	Артикулный номер серебристый матовый ESG прозрачное	Цена в EUR с НДС I/2019	Артикулный номер в цвете хром ESG прозрачное	Цена в EUR с НДС I/2019	Артикулный номер серебристый матовый ESG прозрачное с KermiCLEAN	Цена в EUR с НДС I/2019	Артикулный номер в цвете хром ESG прозрачное с KermiCLEAN	Цена в EUR с НДС I/2019	Данные для заказа
	601-800	PA GWD	793,-	PA GWD	828,-	PA GWD	985,-	PA GWD	1021,-	
	801-1000	PA GWD	847,-	PA GWD	883,-	PA GWD	1040,-	PA GWD	1075,-	
	1001-1200	PA GWD	989,-	PA GWD	1024,-	PA GWD	1181,-	PA GWD	1217,-	
1851-2000	1201-1450	PA GWD	1154,-	PA GWD	1189,-	PA GWD	1346,-	PA GWD	1382,-	
	до 600	PA GWD	952,-	PA GWD	988,-	PA GWD	1145,-	PA GWD	1180,-	
	601-800	PA GWD	974,-	PA GWD	1009,-	PA GWD	1166,-	PA GWD	1201,-	
	801-1000	PA GWD	1029,-	PA GWD	1064,-	PA GWD	1221,-	PA GWD	1257,-	
2001-2200	1001-1200	PA GWD	1166,-	PA GWD	1201,-	PA GWD	1358,-	PA GWD	1394,-	
	1201-1450	PA GWD	1358,-	PA GWD	1394,-	PA GWD	1551,-	PA GWD	1586,-	
	до 600	PA GWD	1189,-	PA GWD	1225,-	PA GWD	1382,-	PA GWD	1417,-	
	601-800	PA GWD	1212,-	PA GWD	1247,-	PA GWD	1404,-	PA GWD	1440,-	
	801-1000	PA GWD	1264,-	PA GWD	1299,-	PA GWD	1456,-	PA GWD	1492,-	
	1001-1200	PA GWD	1403,-	PA GWD	1438,-	PA GWD	1595,-	PA GWD	1631,-	
	1201-1450	PA GWD	1631,-	PA GWD	1666,-	PA GWD	1823,-	PA GWD	1859,-	

Небольшой уклон стены по вертикали / душевого поддона по горизонтали (± 2 мм до ± 20 мм)

без дополнительной оплаты

	Косой срез на стекле (более 20 мм)	+ EUR 211,- к стоимости индивидуального заказа, за каждый рез
	Вырез в стекле	+ EUR 211,- к стоимости индивидуального заказа, за каждый рез
	Специальная конструкция	по запросу

Стекла	Наценка на прозрачное ESG	Наценка на прозрачное ESG с KermiCLEAN
	Исполнение с другим стеклами в рамках специального сервиса KermiEXTRA, см. на странице слева.	Цена
■ ESG матовое SR Орасо	+ 412,-	+ 412,-
■ ESG с серой тонировкой	+ 412,-	+ 412,-

- Полотенцедержатель длиной 660 мм предварительно собран на заводе + EUR 290,- к стоимости индивидуального заказа, дополнительная информация см. стр. 104
- Полотенцедержатель длиной 340 мм предварительно собран на заводе + EUR 229,- к стоимости индивидуального заказа, дополнительная информация см. стр. 104
- Настенный профиль для крепления боковой стенки > 500 мм к стене без фурнитуры ZDWO PRO PA Комплекующие стр. 104

Окончательная цена может быть определена после снятия замеров. Замеры производятся только обученным персоналом.

2-створчатая маятниковая дверь и боковая стенка



Варианты конфигурации

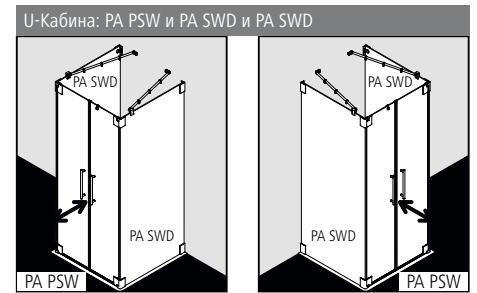
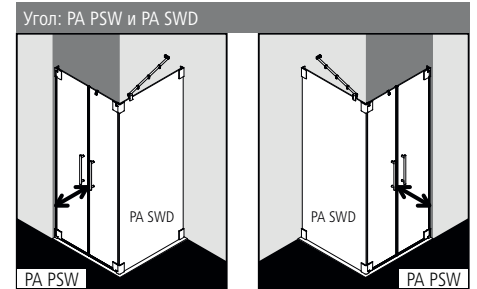

Изготовление PA PSW свыше 1400 мм и PA SWD свыше 1000 мм невозможно.

Характеристика изделия

- Изготовление по индивидуальному заказу.
- Безрамная маятниковая дверь с двумя створками и безрамная боковая стенка.
- Боковая стенка со стабилизатором PASA (изнутри).
- Однослойное безопасное стекло (ESG) в соответствии с нормой EN 12150, толщина 8 мм, опционально со специальным легко очищающимся покрытием KermiCLEAN.
- Петли и ручки из высококачественного металла.
- Дверные петли со встроенным подъемно-опускным механизмом установлены на одном уровне с внутренней поверхностью стекла.
- Сплошные магнитные и уплотнительные профили, горизонтальный уплотнительный профиль с улучшенным водоотведением.
- Установка с порожком (высота 6 мм) ♦♦ или без, ♦♦♦ см. страницу 16-17.
- Из-за особенностей конструкции создание абсолютной герметичности в душевых кабинах серии PASA невозможно.
- В комплект поставки входит крепежный набор. Прозрачный крючок для полотенца, для свободного размещения.
- Сделано в Германии.
- Проверено по DIN EN 14428 (CE) и PPP 53005 (TÜV / GS).
- 20 лет гарантии на обеспечение всеми запчастями с момента снятия моделей с производства.

Монтаж

Душевые кабины Kermi предназначены для установки на душевых поддонах. При ином их использовании необходимо обеспечить наличие соответствующей душевой зоны (герметичный пол, сток, ...). Информация по замеру и монтажу см. страницу 10-11.

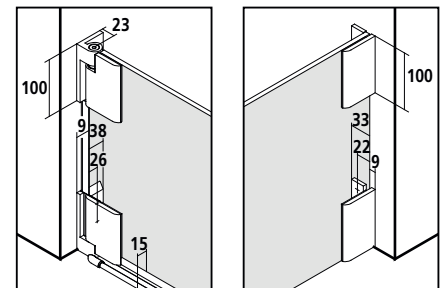

KermiEXTRA

*максимальную ширину см. на странице справа

Цена в EUR с НДС I/2019
наценка к стоимости индивидуального заказа

ручки (1 ручка в комплекте (двусторонняя)) XE 1	294,-	TU1, TU2, GI	251,-	FI, DI, PE, AT1, AT2, RA, LI, XE2	199,-	Стр. 390-393		
Стёкла с пескоструйным декором, за каждый артикул	Декор Stripe 2 227,-	Другие декоры Kermi.	297,-	Индивидуальные декоры по запросу.		Стр. 394-405		
Стекло с зеркальной поверхностью*	Ширина в мм за каждый артикул	- 550	330,-	551-950	571,-	951-1250 813,-	с 1251 1143,-	Стр. 406-409
Поверхности	к стоимости изделия в хроме	Маятниковая дверь	421,-	Боковая стенка	232,-	Стр. 410-413		

PA PSW И PA SWD

Изготовление по индивидуальному заказу осуществляется только согласно данным размерного чертежа - PA PSW

Все размеры приведены в мм.

Высота душевой кабины	Ширина макс. 1450	Ширина дверной створки от стены	Ширина дверной створки от боковой стенки	Артикулный номер серебристый матовый ESG прозрачное	Цена в EUR с НДС I/2019	Артикулный номер в цвете хром ESG прозрачное	Цена в EUR с НДС I/2019	Артикулный номер серебристый матовый ESG прозрачное с KermiCLEAN	Цена в EUR с НДС I/2019	Артикулный номер в цвете хром ESG прозрачное с KermiCLEAN	Цена в EUR с НДС I/2019	Данные для заказа
до 1850	до 800	макс. 1050	макс. см. PA SWD	PA PSW	1953,-	PA PSW	1988,-	PA PSW	2145,-	PA PSW	2181,-	PA PSW
	801-1000	макс. 1050	макс. см. PA SWD	PA PSW	2005,-	PA PSW	2040,-	PA PSW	2197,-	PA PSW	2233,-	+ высота душевой кабины
	1001-1200	макс. 1050	макс. см. PA SWD	PA PSW	2149,-	PA PSW	2184,-	PA PSW	2341,-	PA PSW	2377,-	+ ширина
	1201-1450	макс. 1050	макс. см. PA SWD	PA PSW	2241,-	PA PSW	2276,-	PA PSW	2433,-	PA PSW	2469,-	+ ширина дверной створки
1851-2000	до 800	макс. 1050	макс. см. PA SWD	PA PSW	2128,-	PA PSW	2163,-	PA PSW	2320,-	PA PSW	2355,-	от стены
	801-1000	макс. 1050	макс. см. PA SWD	PA PSW	2181,-	PA PSW	2216,-	PA PSW	2373,-	PA PSW	2408,-	+ ширина дверной створки
	1001-1200	макс. 1050	макс. см. PA SWD	PA PSW	2322,-	PA PSW	2358,-	PA PSW	2515,-	PA PSW	2550,-	от боковой стенки
	1201-1450	макс. 1050	макс. см. PA SWD	PA PSW	2420,-	PA PSW	2456,-	PA PSW	2613,-	PA PSW	2648,-	+ поверхность
2001-2200	до 800	макс. 950	макс. см. PA SWD	PA PSW	2364,-	PA PSW	2399,-	PA PSW	2556,-	PA PSW	2591,-	+ стекло
	801-1000	макс. 950	макс. см. PA SWD	PA PSW	2417,-	PA PSW	2452,-	PA PSW	2609,-	PA PSW	2644,-	
	1001-1200	макс. 950	макс. см. PA SWD	PA PSW	2558,-	PA PSW	2594,-	PA PSW	2751,-	PA PSW	2786,-	
	1201-1450	макс. 950	макс. см. PA SWD	PA PSW	2661,-	PA PSW	2696,-	PA PSW	2853,-	PA PSW	2889,-	

Небольшой уклон стены по вертикали / душевого поддона по горизонтали (± 2 мм до ± 20 мм)

без дополнительной оплаты

	Специальная конструкция	по запросу
---	-------------------------	------------

Стекла	Наценка на прозрачное ESG	Наценка на прозрачное ESG с KermiCLEAN
	Исполнение с другим стеклами в рамках специального сервиса KermiEXTRA, см. на странице слева.	Цена
■ ESG матовое SR Опасо	+ 412,-	+ 412,-
■ ESG с серой тонировкой	+ 412,-	+ 412,-

Изготовление по индивидуальному заказу осуществляется только согласно данным размерного чертежа - PA SWD

Все размеры приведены в мм.

Высота душевой кабины	Ширина макс. 1450 ≤ 1000 вкл. стабилизатор ZSSVSSPA > 1000 вкл. стабилизатор ZSS590PA	Ширина дверной створки от боковой стенки	Артикулный номер серебристый матовый ESG прозрачное	Цена в EUR с НДС I/2019	Артикулный номер в цвете хром ESG прозрачное	Цена в EUR с НДС I/2019	Артикулный номер серебристый матовый ESG прозрачное с KermiCLEAN	Цена в EUR с НДС I/2019	Артикулный номер в цвете хром ESG прозрачное с KermiCLEAN	Цена в EUR с НДС I/2019	Данные для заказа
до 1850	до 600	макс. 700	PA SWD	776,-	PA SWD	812,-	PA SWD	969,-	PA SWD	1004,-	PA SWD
	601-800	макс. 700	PA SWD	793,-	PA SWD	828,-	PA SWD	985,-	PA SWD	1021,-	+ высота душевой кабины
	801-1000	макс. 700	PA SWD	847,-	PA SWD	883,-	PA SWD	1040,-	PA SWD	1075,-	+ ширина
	1001-1200	макс. 700	PA SWD	989,-	PA SWD	1024,-	PA SWD	1181,-	PA SWD	1217,-	+ поверхность
1851-2000	до 600	макс. 700	PA SWD	1154,-	PA SWD	1189,-	PA SWD	1346,-	PA SWD	1382,-	+ стекло
	601-800	макс. 700	PA SWD	952,-	PA SWD	988,-	PA SWD	1145,-	PA SWD	1180,-	
	801-1000	макс. 700	PA SWD	974,-	PA SWD	1009,-	PA SWD	1166,-	PA SWD	1201,-	
	1001-1200	макс. 700	PA SWD	1029,-	PA SWD	1064,-	PA SWD	1221,-	PA SWD	1257,-	
2001-2200	до 600	макс. 700	PA SWD	1166,-	PA SWD	1201,-	PA SWD	1358,-	PA SWD	1394,-	
	601-800	макс. 700	PA SWD	1358,-	PA SWD	1394,-	PA SWD	1551,-	PA SWD	1586,-	
	801-1000	макс. 700	PA SWD	1189,-	PA SWD	1225,-	PA SWD	1382,-	PA SWD	1417,-	
	1001-1200	макс. 700	PA SWD	1212,-	PA SWD	1247,-	PA SWD	1404,-	PA SWD	1440,-	
2001-2200	до 600	макс. 700	PA SWD	1264,-	PA SWD	1299,-	PA SWD	1456,-	PA SWD	1492,-	
	601-800	макс. 700	PA SWD	1403,-	PA SWD	1438,-	PA SWD	1595,-	PA SWD	1631,-	
	801-1000	макс. 700	PA SWD	1631,-	PA SWD	1666,-	PA SWD	1823,-	PA SWD	1859,-	
	1201-1450	макс. 500	PA SWD		PA SWD		PA SWD		PA SWD		

Небольшой уклон стены по вертикали / душевого поддона по горизонтали (± 2 мм до ± 20 мм)

без дополнительной оплаты

	Косой срез на стекле (более 20 мм)	+ EUR 211,- к стоимости индивидуального заказа, за каждый рез
	Вырез в стекле	+ EUR 211,- к стоимости индивидуального заказа, за каждый рез
	Специальная конструкция	по запросу

Стекла	Наценка на прозрачное ESG	Наценка на прозрачное ESG с KermiCLEAN
	Исполнение с другим стеклами в рамках специального сервиса KermiEXTRA, см. на странице слева.	Цена
■ ESG матовое SR Опасо	+ 412,-	+ 412,-
■ ESG с серой тонировкой	+ 412,-	+ 412,-

- Полотенцедержатель длиной 660 мм предварительно собран на заводе + EUR 290,- к стоимости индивидуального заказа, дополнительная информация см. стр. 104
- Полотенцедержатель длиной 340 мм предварительно собран на заводе + EUR 229,- к стоимости индивидуального заказа, дополнительная информация см. стр. 104

Окончательная цена может быть определена после снятия замеров. Замеры производятся только обученным персоналом.

1-створчатая маятниковая дверь и укороченная боковая стенка рядом с ванной

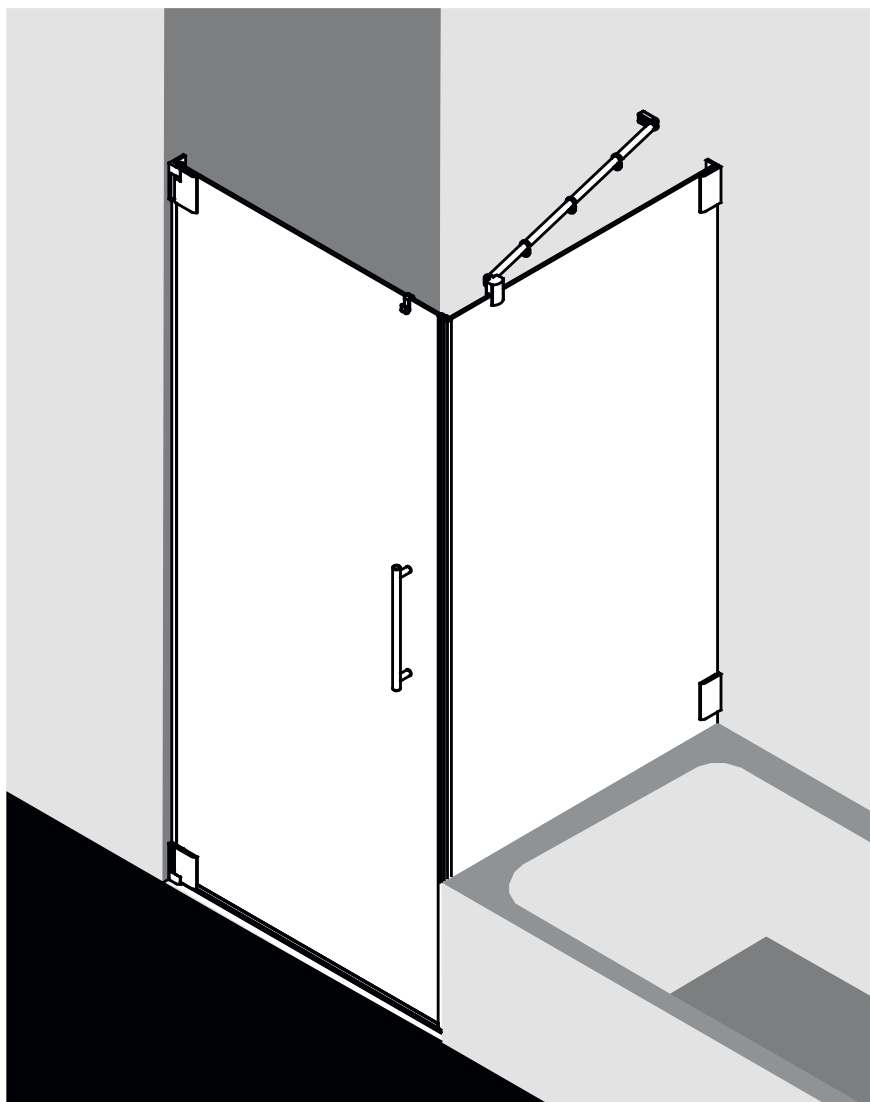

Варианты конфигурации

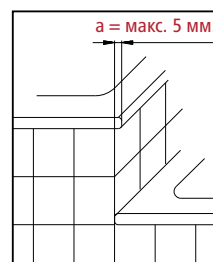
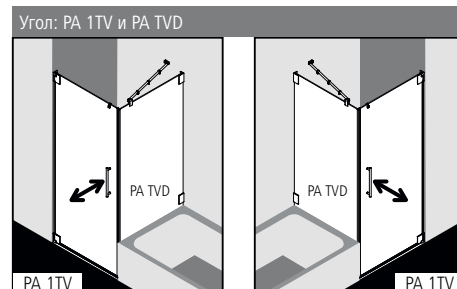

Выступающий бортик *a* при присоединении ванной к душевому поддону - макс. 5 мм.

Характеристика изделия

- Изготовление по индивидуальному заказу.
- Необрамленная маятниковая дверь с одной створкой и необрамленная укороченная боковая стенка рядом с ванной.
- Боковая стенка со стабилизатором PASA (изнутри).
- Однослойное безопасное стекло (ESG) в соответствии с нормой EN 12150, толщина 8 мм, опционально со специальным легко очищающимся покрытием KermiCLEAN.
- Петли и ручки из высококачественного металла.
- Дверные петли со встроенным подъемно-опускным механизмом установлены на одном уровне с внутренней поверхностью стекла.
- Сплошные магнитные и уплотнительные профили, горизонтальный уплотнительный профиль с улучшенным водоотведением.
- Установка с порожком (высота 6 мм) ♦♦ или без, ♦♦♦ см. страницу 16-17.
- Из-за особенностей конструкции создание абсолютной герметичности в душевых кабинах серии PASA невозможно.
- В комплект поставки входит крепежный набор. Прозрачный крючок для полотенца, для свободного размещения.
- Сделано в Германии.
- Проверено по DIN EN 14428 (CE) и PPP 53005 (TÜV / GS).
- 20 лет гарантии на обеспечение всеми запчастями с момента снятия моделей с производства.

Монтаж

Душевые кабины Kermi предназначены для установки на душевых поддонах. При ином их использовании необходимо обеспечить наличие соответствующей душевой зоны (герметичный пол, сток, ...). Информация по замеру и монтажу см. страницу 10-11.

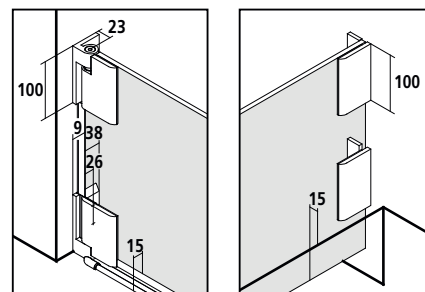

KermiEXTRA		*максимальную ширину см. на странице справа				Цена в EUR с НДС I/2019 наценка к стоимости индивидуального заказа	
Ручки	XE 1 294,-	TU1, TU2, GI 251,-	FI, DI, PE, AT1, AT2, RA, LI, XE2 199,-				Стр. 390-393
Стёкла с пескоструйным декором, за каждый артикул	Декор Stripe 2 227,-	Другие декоры Kermi.	297,-	Индивидуальные декоры по запросу.			Стр. 394-405
Стекло с зеркальной поверхностью* Ширина в мм за каждый артикул	- 550 330,-	551-950 571,-	951-1250 813,-	с 1251 1143,-			Стр. 406-409
Поверхности	к стоимости изделия в хроме	Маятниковая дверь 421,-	Боковая стенка 232,-				Стр. 410-413

PA 1TV И PA TVD

Изготовление по индивидуальному заказу осуществляется только согласно данным размерного чертежа - PA 1TV
 Все размеры приведены в мм.

Высота душевой кабины	Ширина макс. 1050 при высоте до 2000 макс. 950 при высоте 2001-2200	Артикулный номер серебристый матовый ESG прозрачное	Цена в EUR с НДС I/2019	Артикулный номер в цвете хром ESG прозрачное	Цена в EUR с НДС I/2019	Артикулный номер серебристый матовый ESG прозрачное с KermiCLEAN	Цена в EUR с НДС I/2019	Артикулный номер в цвете хром ESG прозрачное с KermiCLEAN	Цена в EUR с НДС I/2019	Данные для заказа
до 1850	до 800	PA 1TV	1502,-	PA 1TV	1538,-	PA 1TV	1694,-	PA 1TV	1730,-	PA 1TV
	801-1050	PA 1TV	1555,-	PA 1TV	1591,-	PA 1TV	1748,-	PA 1TV	1783,-	+ высота душевой кабины
1851-2000	до 800	PA 1TV	1678,-	PA 1TV	1713,-	PA 1TV	1870,-	PA 1TV	1906,-	+ ширина
	801-1050	PA 1TV	1731,-	PA 1TV	1766,-	PA 1TV	1923,-	PA 1TV	1959,-	+ поверхность
2001-2200	до 800	PA 1TV	1910,-	PA 1TV	1946,-	PA 1TV	2103,-	PA 1TV	2138,-	+ стекло
	801-950	PA 1TV	1966,-	PA 1TV	2001,-	PA 1TV	2158,-	PA 1TV	2194,-	

Небольшой уклон стены по вертикали / душевого поддона по горизонтали (± 2 мм до ± 20 мм)

без дополнительной оплаты

 Косой срез на стекле (более 20 мм) + EUR 211,- к стоимости индивидуального заказа, за каждый рез

 Специальная конструкция по запросу

Стекла	Наценка на прозрачное ESG	
	Наценка на прозрачное ESG	Наценка на прозрачное ESG с KermiCLEAN
Исполнение с другим стеклами в рамках специального сервиса KermiEXTRA, см. на странице слева.	Цена	Цена
■ ESG матовое SR Орасо	+ 412,-	+ 412,-
■ ESG с серой тонировкой	+ 412,-	+ 412,-

Изготовление по индивидуальному заказу осуществляется только согласно данным размерного чертежа - PA TVD
 Все размеры приведены в мм.

Высота душевой кабины	Ширина макс. 1450	Артикулный номер серебристый матовый ESG прозрачное	Цена в EUR с НДС I/2019	Артикулный номер в цвете хром ESG прозрачное	Цена в EUR с НДС I/2019	Артикулный номер серебристый матовый ESG прозрачное с KermiCLEAN	Цена в EUR с НДС I/2019	Артикулный номер в цвете хром ESG прозрачное с KermiCLEAN	Цена в EUR с НДС I/2019	Данные для заказа
до 1850	до 600	PA TVD	680,-	PA TVD	715,-	PA TVD	872,-	PA TVD	907,-	PA TVD
	601-800	PA TVD	701,-	PA TVD	736,-	PA TVD	893,-	PA TVD	929,-	+ высота душевой кабины
	801-1000	PA TVD	749,-	PA TVD	785,-	PA TVD	942,-	PA TVD	977,-	+ ширина
	1001-1200	PA TVD	891,-	PA TVD	926,-	PA TVD	1083,-	PA TVD	1119,-	+ поверхность
	1201-1450	PA TVD	1041,-	PA TVD	1076,-	PA TVD	1233,-	PA TVD	1269,-	+ стекло
1851-2000	до 600	PA TVD	858,-	PA TVD	893,-	PA TVD	1050,-	PA TVD	1086,-	
	601-800	PA TVD	874,-	PA TVD	910,-	PA TVD	1067,-	PA TVD	1102,-	
	801-1000	PA TVD	930,-	PA TVD	965,-	PA TVD	1122,-	PA TVD	1158,-	
	1001-1200	PA TVD	1069,-	PA TVD	1104,-	PA TVD	1261,-	PA TVD	1297,-	
	1201-1450	PA TVD	1245,-	PA TVD	1280,-	PA TVD	1437,-	PA TVD	1473,-	
2001-2200	до 600	PA TVD	1096,-	PA TVD	1132,-	PA TVD	1289,-	PA TVD	1324,-	
	601-800	PA TVD	1108,-	PA TVD	1143,-	PA TVD	1300,-	PA TVD	1336,-	
	801-1000	PA TVD	1166,-	PA TVD	1201,-	PA TVD	1358,-	PA TVD	1394,-	
	1001-1200	PA TVD	1304,-	PA TVD	1339,-	PA TVD	1496,-	PA TVD	1532,-	
	1201-1450	PA TVD	1521,-	PA TVD	1556,-	PA TVD	1713,-	PA TVD	1749,-	

Небольшой уклон стены по вертикали / душевого поддона по горизонтали (± 2 мм до ± 20 мм)

без дополнительной оплаты

 Косой срез на стекле (более 20 мм) + EUR 211,- к стоимости индивидуального заказа, за каждый рез

 Вырез в стекле + EUR 211,- к стоимости индивидуального заказа, за каждый рез

 Специальная конструкция по запросу

Стекла	Наценка на прозрачное ESG	
	Наценка на прозрачное ESG	Наценка на прозрачное ESG с KermiCLEAN
Исполнение с другим стеклами в рамках специального сервиса KermiEXTRA, см. на странице слева.	Цена	Цена
■ ESG матовое SR Орасо	+ 412,-	+ 412,-
■ ESG с серой тонировкой	+ 412,-	+ 412,-

- Полотенцедержатель длиной 660 мм предварительно собран на заводе + EUR 290,- к стоимости индивидуального заказа, дополнительная информация см. стр. 104
- Полотенцедержатель длиной 340 мм предварительно собран на заводе + EUR 229,- к стоимости индивидуального заказа, дополнительная информация см. стр. 104

Окончательная цена может быть определена после снятия замеров. Замеры производятся только обученным персоналом.

1-створчатая маятниковая дверь, фиксированная панель и укороченная боковая стенка рядом с ванной



Варианты конфигурации

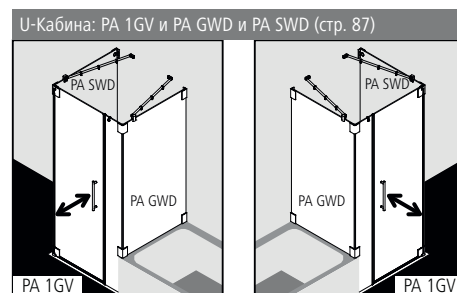
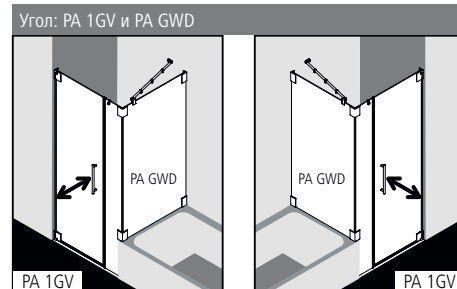

PA 1GV свыше 1550 мм невозможно.

Опционально настенный профиль для крепления к стене без петель (см. комплектующие, стр. 104)

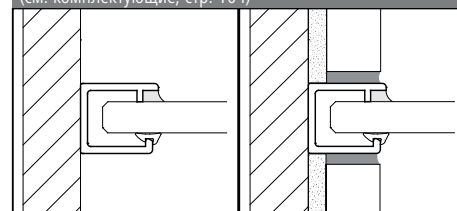

Характеристика изделия

- Изготовление по индивидуальному заказу.
- Безрамная маятниковая дверь с одной створкой и с одной фиксированной панелью, и безрамная укороченная боковая стенка рядом с ванной.
- Боковая стенка со стабилизатором PASA (изнутри), дверь опционально со стабилизатором PASA (изнутри).
- Однослойное безопасное стекло (ESG) в соответствии с нормой EN 12150, толщина 8 мм, опционально со специальным легко очищающимся покрытием KermiCLEAN.
- Петли и ручки из высококачественного металла.
- Дверные петли со встроенным подъемно-опускным механизмом установлены на одном уровне с внутренней поверхностью стекла.
- Сплошные магнитные и уплотнительные профили, горизонтальный уплотнительный профиль с улучшенным водоотведением.
- Установка с порожком (высота 6 мм) ●● или без, ●●● см. страницу 16-17.
- Из-за особенностей конструкции создание абсолютной герметичности в душевых кабинах серии PASA невозможно.
- В комплект поставки входит крепежный набор. Прозрачный крючок для полотенца, для свободного размещения.
- Сделано в Германии.
- Проверено по DIN EN 14428 (CE) и PPP 53005 (TÜV / GS).
- 20 лет гарантии на обеспечение всеми запчастями с момента снятия моделей с производства.

Монтаж

Душевые кабины Kermi предназначены для установки на душевых поддонах. При ином их использовании необходимо обеспечить наличие соответствующей душевой зоны (герметичный пол, сток, ...). Информация по замеру и монтажу см. страницу 10-11.

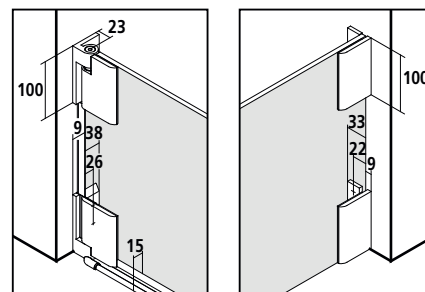

KermiEXTRA		*максимальную ширину см. на странице справа				Цена в EUR с НДС I/2019 наценка к стоимости индивидуального заказа				
Ручки	XE 1	294,-	TU1, TU2, GI	251,-	FI, DI, PE, AT1, AT2, RA, LI, XE2	199,-	Стр. 390-393			
Стёкла с пескоструйным декором, за каждый артикул	Декор Stripe 2	227,-	Другие декоры Kermi.	297,-	Индивидуальные декоры по запросу.		Стр. 394-405			
Стекло с зеркальной поверхностью*	Ширина в мм за каждый артикул	- 550	330,-	551-950	571,-	951-1250	813,-	с 1251	1143,-	Стр. 406-409
Поверхности	к стоимости изделия в хроме	Маятниковая дверь	421,-	Боковая стенка	232,-					Стр. 410-413

PA 1GV И PA GWD

Изготовление по индивидуальному заказу осуществляется только согласно данным размерного чертежа - PA 1GV

Все размеры приведены в мм.

Высота душевой кабины	Ширина макс. 1850	Ширина фиксированной панели > 500 необходимо стабилизатор ZDSSVSWPA > 1000 необходимо стабилизатор ZDSS90PA, страница 104	Ширина дверной створки	Ширина дверной створки у U-кабины	Артикулный номер серебристый матовый ESG прозрачное	Цена в EUR с НДС I/2019	Артикулный номер в цвете хром ESG прозрачное	Цена в EUR с НДС I/2019	Артикулный номер серебристый матовый ESG прозрачное с KermiCLEAN	Цена в EUR с НДС I/2019	Артикулный номер в цвете хром ESG прозрачное с KermiCLEAN	Цена в EUR с НДС I/2019	Данные для заказа
до 1850	до 800	мин. 120 / макс. 1450	макс. 1050	макс. см. PA GWD	PA 1GV	1953,-	PA 1GV	1988,-	PA 1GV	2145,-	PA 1GV	2181,-	PA 1GV + высота душевой кабины + ширина + ширина фиксированной панели + ширина дверной створки + поверхность + стекло
	801-1000	мин. 120 / макс. 1450	макс. 1050	макс. см. PA GWD	PA 1GV	2005,-	PA 1GV	2040,-	PA 1GV	2197,-	PA 1GV	2233,-	
	1001-1400	мин. 120 / макс. 1450	макс. 1050	макс. см. PA GWD	PA 1GV	2149,-	PA 1GV	2184,-	PA 1GV	2341,-	PA 1GV	2377,-	
	1401-1850	мин. 120 / макс. 1450	макс. 1050	макс. см. PA GWD	PA 1GV	2293,-	PA 1GV	2328,-	PA 1GV	2485,-	PA 1GV	2520,-	
1851-2000	до 800	мин. 120 / макс. 1450	макс. 1050	макс. см. PA GWD	PA 1GV	2128,-	PA 1GV	2163,-	PA 1GV	2320,-	PA 1GV	2355,-	+ поверхность + стекло
	801-1000	мин. 120 / макс. 1450	макс. 1050	макс. см. PA GWD	PA 1GV	2181,-	PA 1GV	2216,-	PA 1GV	2373,-	PA 1GV	2408,-	
	1001-1400	мин. 120 / макс. 1450	макс. 1050	макс. см. PA GWD	PA 1GV	2322,-	PA 1GV	2358,-	PA 1GV	2515,-	PA 1GV	2550,-	
	1401-1850	мин. 120 / макс. 1450	макс. 1050	макс. см. PA GWD	PA 1GV	2469,-	PA 1GV	2504,-	PA 1GV	2661,-	PA 1GV	2696,-	
2001-2200	до 800	мин. 120 / макс. 1450	макс. 950	макс. см. PA GWD	PA 1GV	2364,-	PA 1GV	2399,-	PA 1GV	2556,-	PA 1GV	2591,-	
	801-1000	мин. 120 / макс. 1450	макс. 950	макс. см. PA GWD	PA 1GV	2417,-	PA 1GV	2452,-	PA 1GV	2609,-	PA 1GV	2644,-	
	1001-1400	мин. 120 / макс. 1450	макс. 950	макс. см. PA GWD	PA 1GV	2558,-	PA 1GV	2594,-	PA 1GV	2751,-	PA 1GV	2786,-	
	1401-1850	мин. 120 / макс. 1450	макс. 950	макс. см. PA GWD	PA 1GV	2700,-	PA 1GV	2735,-	PA 1GV	2892,-	PA 1GV	2928,-	

Небольшой уклон стены по вертикали / душевого поддона по горизонтали (± 2 мм до ± 20 мм)

без дополнительной оплаты

	Косой срез на стекле (более 20 мм)	+ EUR 211,- к стоимости индивидуального заказа, за каждый рез
	Вырез в стекле фиксированной панели	+ EUR 211,- к стоимости индивидуального заказа, за каждый рез
	Специальная конструкция	по запросу

Исполнение с другим стеклами в рамках специального сервиса KermiEXTRA, см. на странице слева.	Наценка на прозрачное ESG	Наценка на прозрачное ESG с KermiCLEAN
	Цена	Цена
■ ESG матовое SR Орасо	+ 412,-	+ 412,-
■ ESG с серой тонировкой	+ 412,-	+ 412,-

Изготовление по индивидуальному заказу осуществляется только согласно данным размерного чертежа - PA GWD

Все размеры приведены в мм.

Высота душевой кабины	Ширина макс. 1450	Ширина дверной створки у U-кабины	Артикулный номер серебристый матовый ESG прозрачное	Цена в EUR с НДС I/2019	Артикулный номер в цвете хром ESG прозрачное	Цена в EUR с НДС I/2019	Артикулный номер серебристый матовый ESG прозрачное с KermiCLEAN	Цена в EUR с НДС I/2019	Артикулный номер в цвете хром ESG прозрачное с KermiCLEAN	Цена в EUR с НДС I/2019	Данные для заказа
до 1850	до 600	макс. 700	PA GWD	776,-	PA GWD	812,-	PA GWD	969,-	PA GWD	1004,-	PA GWD + высота душевой кабины + ширина + поверхность + стекло
	601-800	макс. 700	PA GWD	793,-	PA GWD	828,-	PA GWD	985,-	PA GWD	1021,-	
	801-1000	макс. 700	PA GWD	847,-	PA GWD	883,-	PA GWD	1040,-	PA GWD	1075,-	
	1001-1200	макс. 700	PA GWD	989,-	PA GWD	1024,-	PA GWD	1181,-	PA GWD	1217,-	
1851-2000	до 600	макс. 700	PA GWD	952,-	PA GWD	988,-	PA GWD	1145,-	PA GWD	1180,-	
	601-800	макс. 700	PA GWD	974,-	PA GWD	1009,-	PA GWD	1166,-	PA GWD	1201,-	
	801-1000	макс. 700	PA GWD	1029,-	PA GWD	1064,-	PA GWD	1221,-	PA GWD	1257,-	
	1001-1200	макс. 700	PA GWD	1166,-	PA GWD	1201,-	PA GWD	1358,-	PA GWD	1394,-	
2001-2200	до 600	макс. 700	PA GWD	1189,-	PA GWD	1225,-	PA GWD	1382,-	PA GWD	1417,-	
	601-800	макс. 700	PA GWD	1212,-	PA GWD	1247,-	PA GWD	1404,-	PA GWD	1440,-	
	801-1000	макс. 700	PA GWD	1264,-	PA GWD	1299,-	PA GWD	1456,-	PA GWD	1492,-	
	1001-1200	макс. 700	PA GWD	1403,-	PA GWD	1438,-	PA GWD	1595,-	PA GWD	1631,-	
	1201-1450	макс. 500	PA GWD	1631,-	PA GWD	1666,-	PA GWD	1823,-	PA GWD	1859,-	

Небольшой уклон стены по вертикали / душевого поддона по горизонтали (± 2 мм до ± 20 мм)

без дополнительной оплаты

	Косой срез на стекле (более 20 мм)	+ EUR 211,- к стоимости индивидуального заказа, за каждый рез
	Вырез в стекле	+ EUR 211,- к стоимости индивидуального заказа, за каждый рез
	Специальная конструкция	по запросу

Исполнение с другим стеклами в рамках специального сервиса KermiEXTRA, см. на странице слева.	Наценка на прозрачное ESG	Наценка на прозрачное ESG с KermiCLEAN
	Цена	Цена
■ ESG матовое SR Орасо	+ 412,-	+ 412,-
■ ESG с серой тонировкой	+ 412,-	+ 412,-

- Полотенцедержатель длиной 660 мм предварительно собран на заводе + EUR 290,- к стоимости индивидуального заказа, дополнительная информация см. стр. 104
- Полотенцедержатель длиной 340 мм предварительно собран на заводе + EUR 229,- к стоимости индивидуального заказа, дополнительная информация см. стр. 104
- Настенный профиль для крепления боковой стенки > 500 мм к стене без фурнитуры ZDWO PRO PA Комплекующие стр. 104

Окончательная цена может быть определена после снятия замеров. Замеры производятся только обученным персоналом.

1-створчатая маятниковая дверь с фиксированной панелью и укороченная боковая стенка рядом с ванной

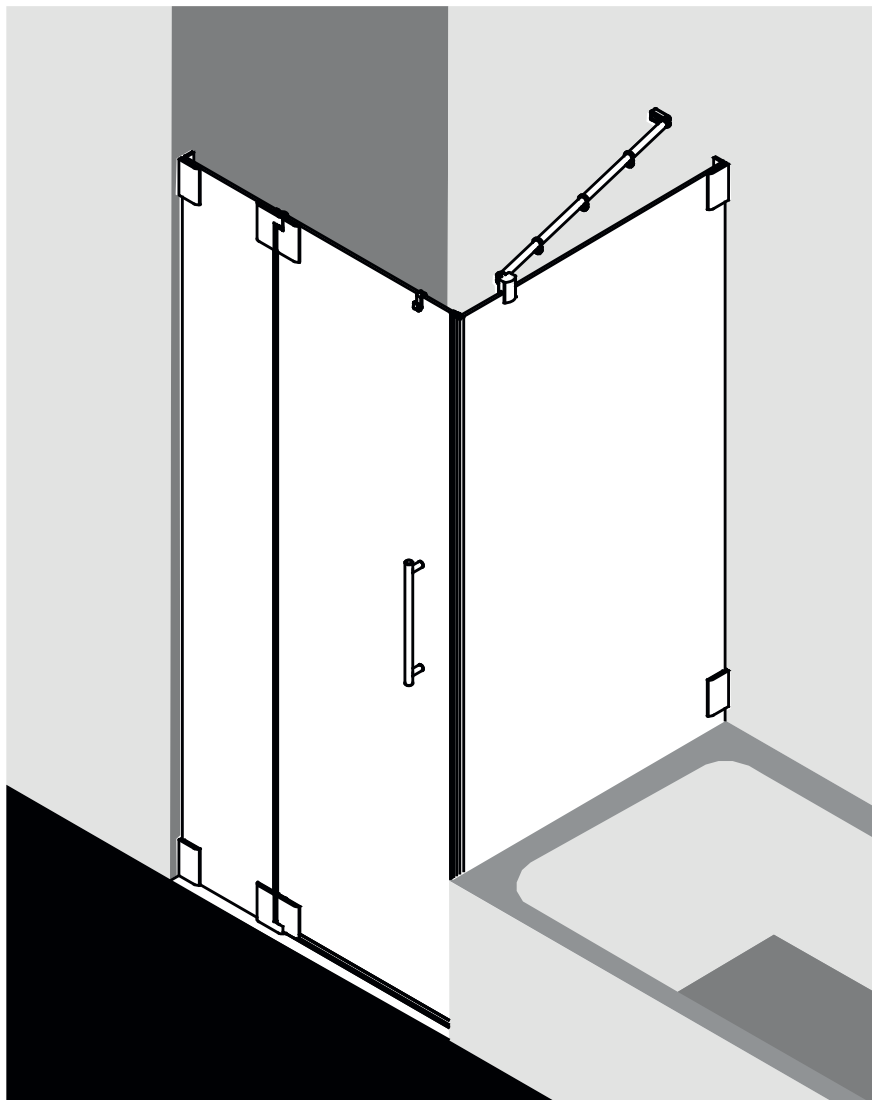

Варианты конфигурации

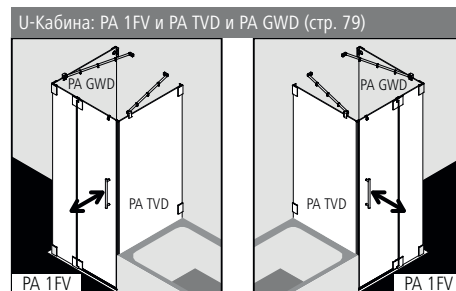
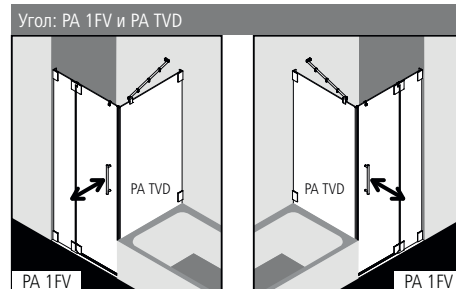

PA 1FV свыше 1450 мм невозможно.

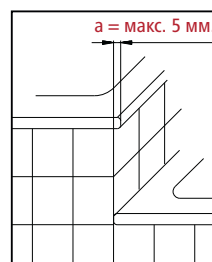

Выступающий бортик **a** при присоединении ванной к душевому поддону - макс. 5 мм.

Характеристика изделия

- Изготовление по индивидуальному заказу.
- Безрамная маятниковая дверь с одной створкой и с одной фиксированной панелью, и безрамная укороченная боковая стенка рядом с ванной.
- Боковая стенка со стабилизатором PASA (изнутри), дверь опционально со стабилизатором PASA (изнутри).
- Однослойное безопасное стекло (ESG) в соответствии с нормой EN 12150, толщина 8 мм, опционально со специальным легко очищающимся покрытием KermiCLEAN.
- Петли и ручки из высококачественного металла.
- Дверные петли со встроенным подъемно-опускным механизмом установлены на одном уровне с внутренней поверхностью стекла.
- Сплошные магнитные и уплотнительные профили, горизонтальный уплотнительный профиль с улучшенным водоотведением.
- Установка с порожком (высота 6 мм) ●● или без, ●●● см. страницу 16-17.
- Из-за особенностей конструкции создание абсолютной герметичности в душевых кабинах серии PASA невозможно.
- В комплект поставки входит крепежный набор. Прозрачный крючок для полотенца, для свободного размещения.
- Сделано в Германии.
- Проверено по DIN EN 14428 (CE) и PPP 53005 (TÜV / GS).
- 20 лет гарантии на обеспечение всеми запчастями с момента снятия моделей с производства.

Монтаж

Душевые кабины Kermi предназначены для установки на душевых поддонах. При ином их использовании необходимо обеспечить наличие соответствующей душевой зоны (герметичный пол, сток, ...). Информация по замеру и монтажу см. страницу 10-11.

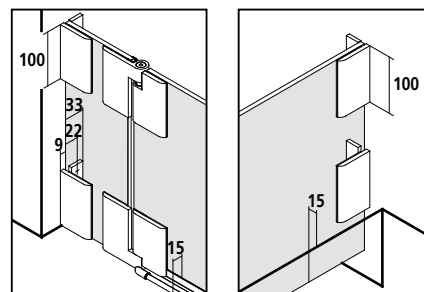

KermiEXTRA		*максимальную ширину см. на странице справа				Цена в EUR с НДС I/2019 наценка к стоимости индивидуального заказа				
Ручки	XE 1	294,-	TU1, TU2, GI	251,-	FI, DI, PE, AT1, AT2, RA, LI, XE2	199,-	Стр. 390-393			
Стёкла с пескоструйным декором, за каждый артикул	Декор Stripe 2	227,-	Другие декоры Kermi.		297,-	Индивидуальные декоры по запросу.	Стр. 394-405			
Стекло с зеркальной поверхностью*	Ширина в мм за каждый артикул	- 550	330,-	551-950	571,-	951-1250	813,-	с 1251	1143,-	Стр. 406-409
Поверхности	к стоимости изделия в хроме		Маятниковая дверь	421,-	Боковая стенка	232,-	Стр. 410-413			

PA 1FV И PA TVD

Изготовление по индивидуальному заказу осуществляется только согласно данным размерного чертежа - PA 1FV

Все размеры приведены в мм.

Высота душевой кабины	Ширина макс. 1550	Ширина фиксированной панели > 300 необходим стабилизатор ZDSSVSSPA, стр. 104	Ширина дверной створки	Артикулный номер серебристый матовый ESG прозрачное	Цена в EUR с НДС I/2019	Артикулный номер в цвете хром ESG прозрачное	Цена в EUR с НДС I/2019	Артикулный номер серебристый матовый ESG прозрачное с KermiCLEAN	Цена в EUR с НДС I/2019	Артикулный номер в цвете хром ESG прозрачное с KermiCLEAN	Цена в EUR с НДС I/2019	Данные для заказа
до 1850	до 800	мин. 190 / макс. 900	макс. 700	PA 1FV	1820,-	PA 1FV	1855,-	PA 1FV	2012,-	PA 1FV	2047,-	PA 1FV
	801-1000	мин. 190 / макс. 900	макс. 700	PA 1FV	1869,-	PA 1FV	1905,-	PA 1FV	2061,-	PA 1FV	2097,-	+ высота душевой кабины
	1001-1200	мин. 190 / макс. 900	макс. 700	PA 1FV	2014,-	PA 1FV	2050,-	PA 1FV	2207,-	PA 1FV	2242,-	+ ширина
	1201-1550	мин. 190 / макс. 900	макс. 700	PA 1FV	2377,-	PA 1FV	2412,-	PA 1FV	2569,-	PA 1FV	2604,-	+ ширина фиксированной панели
1851-2000	до 800	мин. 190 / макс. 900	макс. 700	PA 1FV	1997,-	PA 1FV	2032,-	PA 1FV	2189,-	PA 1FV	2224,-	+ ширина дверной створки
	801-1000	мин. 190 / макс. 900	макс. 700	PA 1FV	2051,-	PA 1FV	2086,-	PA 1FV	2243,-	PA 1FV	2279,-	+ поверхность
	1001-1200	мин. 190 / макс. 900	макс. 700	PA 1FV	2191,-	PA 1FV	2227,-	PA 1FV	2384,-	PA 1FV	2419,-	+ стекло
	1201-1550	мин. 190 / макс. 900	макс. 700	PA 1FV	2551,-	PA 1FV	2587,-	PA 1FV	2744,-	PA 1FV	2779,-	
2001-2200	до 800	мин. 190 / макс. 900	макс. 700	PA 1FV	2231,-	PA 1FV	2267,-	PA 1FV	2424,-	PA 1FV	2459,-	
	801-1000	мин. 190 / макс. 900	макс. 700	PA 1FV	2289,-	PA 1FV	2325,-	PA 1FV	2482,-	PA 1FV	2517,-	
	1001-1200	мин. 190 / макс. 900	макс. 700	PA 1FV	2427,-	PA 1FV	2463,-	PA 1FV	2620,-	PA 1FV	2655,-	
	1201-1550	мин. 190 / макс. 900	макс. 700	PA 1FV	2788,-	PA 1FV	2824,-	PA 1FV	2981,-	PA 1FV	3016,-	

Небольшой уклон стены по вертикали / душевого поддона по горизонтали (± 2 мм до ± 20 мм)

без дополнительной оплаты

	Косой срез на стекле (более 20 мм)	+ EUR 211,- к стоимости индивидуального заказа, за каждый рез
	Вырез в стекле фиксированной панели	+ EUR 211,- к стоимости индивидуального заказа, за каждый рез
	Специальная конструкция	по запросу

Стекла	Наценка на прозрачное ESG	
	Цена	Цена
Исполнение с другим стеклами в рамках специального сервиса KermiEXTRA, см. на странице слева.		
■ ESG матовое SR Орасо	+ 412,-	+ 412,-
■ ESG с серой тонировкой	+ 412,-	+ 412,-

Изготовление по индивидуальному заказу осуществляется только согласно данным размерного чертежа - PA TVD

Все размеры приведены в мм.

Высота душевой кабины	Ширина макс. 1450	Артикулный номер серебристый матовый ESG прозрачное	Цена в EUR с НДС I/2019	Артикулный номер в цвете хром ESG прозрачное	Цена в EUR с НДС I/2019	Артикулный номер серебристый матовый ESG прозрачное с KermiCLEAN	Цена в EUR с НДС I/2019	Артикулный номер в цвете хром ESG прозрачное с KermiCLEAN	Цена в EUR с НДС I/2019	Данные для заказа
до 1850	до 600	PA TVD	680,-	PA TVD	715,-	PA TVD	872,-	PA TVD	907,-	PA TVD
	601-800	PA TVD	701,-	PA TVD	736,-	PA TVD	893,-	PA TVD	929,-	+ высота душевой кабины
	801-1000	PA TVD	749,-	PA TVD	785,-	PA TVD	942,-	PA TVD	977,-	+ ширина
	1001-1200	PA TVD	891,-	PA TVD	926,-	PA TVD	1083,-	PA TVD	1119,-	+ поверхность
	1201-1450	PA TVD	1041,-	PA TVD	1076,-	PA TVD	1233,-	PA TVD	1269,-	+ стекло
1851-2000	до 600	PA TVD	858,-	PA TVD	893,-	PA TVD	1050,-	PA TVD	1086,-	
	601-800	PA TVD	874,-	PA TVD	910,-	PA TVD	1067,-	PA TVD	1102,-	
	801-1000	PA TVD	930,-	PA TVD	965,-	PA TVD	1122,-	PA TVD	1158,-	
	1001-1200	PA TVD	1069,-	PA TVD	1104,-	PA TVD	1261,-	PA TVD	1297,-	
	1201-1450	PA TVD	1245,-	PA TVD	1280,-	PA TVD	1437,-	PA TVD	1473,-	
2001-2200	до 600	PA TVD	1096,-	PA TVD	1132,-	PA TVD	1289,-	PA TVD	1324,-	
	601-800	PA TVD	1108,-	PA TVD	1143,-	PA TVD	1300,-	PA TVD	1336,-	
	801-1000	PA TVD	1166,-	PA TVD	1201,-	PA TVD	1358,-	PA TVD	1394,-	
	1001-1200	PA TVD	1304,-	PA TVD	1339,-	PA TVD	1496,-	PA TVD	1532,-	
	1201-1450	PA TVD	1521,-	PA TVD	1556,-	PA TVD	1713,-	PA TVD	1749,-	

Небольшой уклон стены по вертикали / душевого поддона по горизонтали (± 2 мм до ± 20 мм)

без дополнительной оплаты

	Косой срез на стекле (более 20 мм)	+ EUR 211,- к стоимости индивидуального заказа, за каждый рез
	Вырез в стекле	+ EUR 211,- к стоимости индивидуального заказа, за каждый рез
	Специальная конструкция	по запросу

Стекла	Наценка на прозрачное ESG	
	Цена	Цена
Исполнение с другим стеклами в рамках специального сервиса KermiEXTRA, см. на странице слева.		
■ ESG матовое SR Орасо	+ 412,-	+ 412,-
■ ESG с серой тонировкой	+ 412,-	+ 412,-

- Полотенцедержатель длиной 660 мм предварительно собран на заводе + EUR 290,- к стоимости индивидуального заказа, дополнительная информация см. стр. 104
- Полотенцедержатель длиной 340 мм предварительно собран на заводе + EUR 229,- к стоимости индивидуального заказа, дополнительная информация см. стр. 104

Окончательная цена может быть определена после снятия замеров. Замеры производятся только обученным персоналом.

Кабина с угловым входом (маятниковые двери с фиксированными панелями) - секция



Варианты конфигурации

Угол: PA EPR и PA EPL

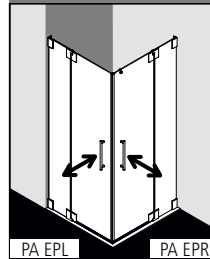

U-Кабина: PA EPR и PA EPL и PA GWD (стр. 79)

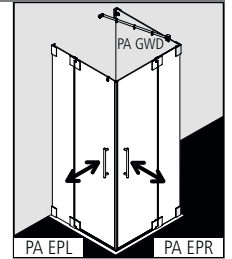
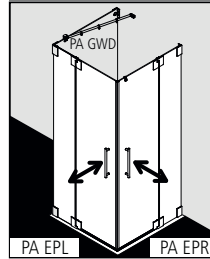

PA EPR/L свыше 1450 мм невозможно.

Характеристика изделия

- Изготовление по индивидуальному заказу.
- Стоимость кабины с угловым входом складывается из цены PA EPR правой и PA EPL левой секций.
- Возможны ассиметричные варианты.
- Безрамная душевая кабина с угловым входом с двумя створками, с двумя фиксированными панелями.
- Опционально со стабилизатором PASA (изнутри).
- Однослойное безопасное стекло (ESG) в соответствии с нормой EN 12150, толщина 8 мм, опционально со специальным легко очищающимся покрытием KermiCLEAN.
- Петли и ручки из высококачественного металла.
- Дверные петли со встроенным подъемно-опускным механизмом установлены на одном уровне с внутренней поверхностью стекла.
- Сплошные магнитные и уплотнительные профили, горизонтальный уплотнительный профиль с улучшенным водоотведением.
- Установка с порожком (высота 6 мм) ♦♦ или без, ♦♦♦ см. страницу 16-17.
- Из-за особенностей конструкции создание абсолютной герметичности в душевых кабинах серии PASA невозможно.
- В комплект поставки входит крепежный набор. Прозрачный крючок для полотенца, для свободного размещения.
- Сделано в Германии.
- Проверено по DIN EN 14428 (CE) и PPP 53005 (TÜV / GS).
- 20 лет гарантии на обеспечение всеми запчастями с момента снятия моделей с производства.

Монтаж

Душевые кабины Kermi предназначены для установки на душевых поддонах. При ином их использовании необходимо обеспечить наличие соответствующей душевой зоны (герметичный пол, сток, ...). Информация по замеру и монтажу см. страницу 10-11.

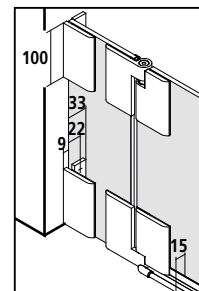

KermiEXTRA

*максимальную ширину см. на странице справа

Цена в EUR с НДС I/2019
наценка к стоимости индивидуального заказа
каждой секции

Ручки	XE 1	294,-	TU1, TU2, GI	251,-	FI, DI, PE, AT1, AT2, RA, LI, XE2	199,-	Стр. 390-393			
Стёкла с пескоструйным декором, за каждый артикул	Декор Stripe 2	227,-	Alle weiteren Kermi Dekore	297,-	Индивидуальные декоры по запросу.		Стр. 394-405			
Стекло с зеркальной поверхностью*	Ширина в мм за каждый артикул	- 550	330,-	551-950	571,-	951-1250	813,-	с 1251	1143,-	Стр. 406-409
Поверхности	к стоимости изделия в хроме	657,-	на полный комплект углового входа				Стр. 410-413			

PA EPR / PA EPL

Изготовление по индивидуальному заказу осуществляется только согласно данным размерного чертежа



Все размеры приведены в мм.



Стоимость кабины с угловым входом складывается из цены правой (PA EPR) и левой (PA EPL) секции.

Высота душевой кабины	Ширина макс. 1550	Ширина фиксированной панели > 300 необходим стабилизатор ZDSSVSSPA, стр. 104	Ширина дверной створки	Артикулный номер серебристый матовый ESG прозрачное	Цена в EUR с НДС I/2019 за каждую секцию	Артикулный номер в цвете хром ESG прозрачное	Цена в EUR с НДС I/2019 за каждую секцию	Артикулный номер серебристый матовый ESG прозрачное с покрытием KermiCLEAN	Цена в EUR с НДС I/2019 за каждую секцию	Артикулный номер в цвете хром ESG прозрачное с KermiCLEAN	Цена в EUR с НДС I/2019 за каждую секцию	Данные для заказа
до 1850	до 800	мин. 190 / макс. 900	макс. 700	PA EPR/L секция	1529,-	PA EPR/L секция	1565,-	PA EPR/L секция	1722,-	PA EPR/L секция	1757,-	PA EPR/L секция
	801-1000	мин. 190 / макс. 900	макс. 700	PA EPR/L секция	1581,-	PA EPR/L секция	1617,-	PA EPR/L секция	1774,-	PA EPR/L секция	1809,-	+ высота душевой кабины
	1001-1200	мин. 190 / макс. 900	макс. 700	PA EPR/L секция	1723,-	PA EPR/L секция	1758,-	PA EPR/L секция	1915,-	PA EPR/L секция	1951,-	+ ширина
	1201-1550	мин. 190 / макс. 900	макс. 700	PA EPR/L секция	1967,-	PA EPR/L секция	2002,-	PA EPR/L секция	2159,-	PA EPR/L секция	2195,-	+ ширина фиксированной панели
1851-2000	до 800	мин. 190 / макс. 900	макс. 700	PA EPR/L секция	1704,-	PA EPR/L секция	1739,-	PA EPR/L секция	1896,-	PA EPR/L секция	1932,-	+ ширина дверной створки
	801-1000	мин. 190 / макс. 900	макс. 700	PA EPR/L секция	1756,-	PA EPR/L секция	1791,-	PA EPR/L секция	1948,-	PA EPR/L секция	1984,-	+ поверхность
	1001-1200	мин. 190 / макс. 900	макс. 700	PA EPR/L секция	1899,-	PA EPR/L секция	1934,-	PA EPR/L секция	2091,-	PA EPR/L секция	2126,-	+ стекло
	1201-1550	мин. 190 / макс. 900	макс. 700	PA EPR/L секция	2149,-	PA EPR/L секция	2184,-	PA EPR/L секция	2341,-	PA EPR/L секция	2377,-	
2001-2200	до 800	мин. 190 / макс. 900	макс. 700	PA EPR/L секция	1939,-	PA EPR/L секция	1974,-	PA EPR/L секция	2131,-	PA EPR/L секция	2166,-	
	801-1000	мин. 190 / макс. 900	макс. 700	PA EPR/L секция	1991,-	PA EPR/L секция	2026,-	PA EPR/L секция	2183,-	PA EPR/L секция	2218,-	
	1001-1200	мин. 190 / макс. 900	макс. 700	PA EPR/L секция	2133,-	PA EPR/L секция	2169,-	PA EPR/L секция	2326,-	PA EPR/L секция	2361,-	
	1201-1550	мин. 190 / макс. 900	макс. 700	PA EPR/L секция	2386,-	PA EPR/L секция	2421,-	PA EPR/L секция	2578,-	PA EPR/L секция	2614,-	

Небольшой уклон стены по вертикали / душевого поддона по горизонтали (± 2 мм до ± 20 мм)

без дополнительной оплаты

	Косой срез на стекле (более 20 мм)	+ EUR 211,- к стоимости индивидуального заказа, за каждый рез
	Вырез в стекле фиксированной панели	+ EUR 211,- к стоимости индивидуального заказа, за каждый рез
	Специальная конструкция	по запросу

Стекла	Наценка на прозрачное ESG за каждую секцию	Наценка на прозрачное ESG с KermiCLEAN за каждую секцию
	Исполнение с другим стеклами в рамках специального сервиса KermiEXTRA, см. на странице слева.	Цена
 ESG матовое SR Орасо	+ 412,-	+ 412,-
 ESG с серой тонировкой	+ 412,-	+ 412,-

Окончательная цена может быть определена после снятия замеров. Замеры производятся только обученным персоналом.

Душевая кабина в форме четверти круга (маятниковые двери с фиксированными панелями)



Варианты конфигурации

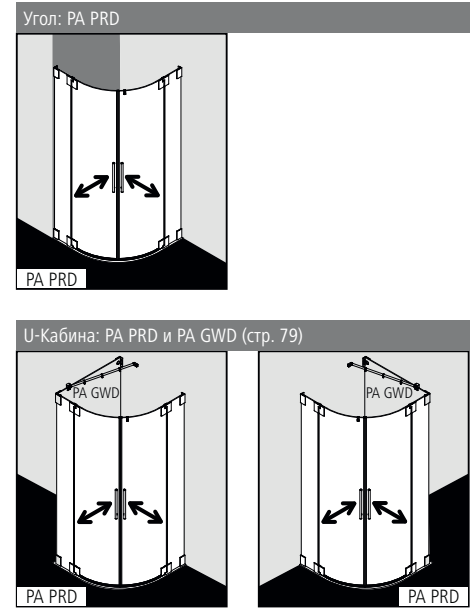

Характеристика изделия

- Изготовление по индивидуальному заказу.
- Подходящий душевой поддон в форме четверти круга см. стр. 130-131.
- Безрамная душевая кабина в форме четверти круга с двумя маятниковыми створками, с двумя фиксированными панелями.
- Опционально со стабилизатором PASA (изнутри).
- Однослойное безопасное стекло (ESG) в соответствии с нормой EN 12150, толщина 8 мм, опционально со специальным легко очищающимся покрытием KermiCLEAN.
- Петли и ручки из высококачественного металла.
- Дверные петли со встроенным подъемно-опускным механизмом установлены на одном уровне с внутренней поверхностью стекла.
- Сплошные магнитные и уплотнительные профили, горизонтальный уплотнительный профиль с улучшенным водоотведением.
- Установка с порожком (высота 6 мм) ●● или без, ●●● см. страницу 16-17.
- Из-за особенностей конструкции создание абсолютной герметичности в душевых кабинах серии PASA невозможно.
- В комплект поставки входит крепежный набор. Прозрачный крючок для полотенца, для свободного размещения.
- Сделано в Германии.
- Проверено по DIN EN 14428 (CE) и PPP 53005 (TÜV / GS).
- 20 лет гарантии на обеспечение всеми запчастями с момента снятия моделей с производства.

Монтаж

Душевые кабины Kermi предназначены для установки на душевых поддонах. При ином их использовании необходимо обеспечить наличие соответствующей душевой зоны (герметичный пол, сток, ...). Информация по замеру и монтажу см. страницу 10-11.

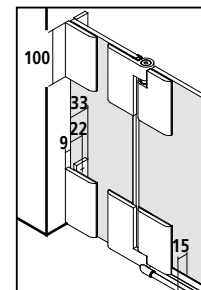

KermiEXTRA

*максимальную ширину см. на странице справа

Цена в EUR с НДС I/2019
наценка к стоимости индивидуального заказа

Стёкла с пескоструйным декором Декор Stripe 2	453,-	Другие декоры Kermi по центру	595,-	Индивидуальные декоры по запросу. Стр. 394-405
Стекло с зеркальной поверхностью* Ширина в мм за каждый артикул - 550	330,-	551-950	571,-	951-1250 813,- с 1251 1143,- Стр. 406-409
Поверхности	к стоимости изделия в хроме	657,-		Стр. 410-413

Изготовление по индивидуальному заказу осуществляется только согласно данным размерного чертежа

Все размеры приведены в мм.



При отклонениях стены по вертикали / душевого поддона по горизонтали подгонка возможна лишь в зоне фиксированной панели! Рез изогнутого стекла и специальная высота невозможны.

Высота душевой кабины	Радиус	Ширина мин. 780 макс. 1250 > 1000 необходим стабилизатор ZDSSVSSPA, стр. 104	Ширина входа	Артикулный номер серебристый матовый ESG прозрачное	Цена в EUR с НДС I/2019	Артикулный номер в цвете хром ESG прозрачное	Цена в EUR с НДС I/2019	Артикулный номер серебристый матовый ESG прозрачное с KermiCLEAN	Цена в EUR с НДС I/2019	Артикулный номер в цвете хром ESG прозрачное с KermiCLEAN	Цена в EUR с НДС I/2019	Данные для заказа
					PA PRD		PA PRD		PA PRD		PA PRD	
1850	500	до 950x950	810	PA PRD	3599,-	PA PRD	3669,-	PA PRD	3984,-	PA PRD	4053,-	PA PRD
	500	до 1050x1050	810	PA PRD	3755,-	PA PRD	3824,-	PA PRD	4139,-	PA PRD	4209,-	+ высота душевой кабины
	500	до 1250x1250	810	PA PRD	4056,-	PA PRD	4125,-	PA PRD	4440,-	PA PRD	4510,-	+ радиус
2000	500	до 950x950	810	PA PRD	3947,-	PA PRD	4017,-	PA PRD	4332,-	PA PRD	4401,-	+ ширина
	500	до 1050x1050	810	PA PRD	4106,-	PA PRD	4176,-	PA PRD	4491,-	PA PRD	4561,-	+ поверхность
	500	до 1250x1250	810	PA PRD	4406,-	PA PRD	4476,-	PA PRD	4791,-	PA PRD	4860,-	+ стекло

Высота душевой кабины	Радиус	Ширина мин. 830 макс. 1250 > 1000 необходим стабилизатор ZDSSVSSPA, стр. 104	Ширина входа	Артикулный номер серебристый матовый ESG прозрачное	Цена в EUR с НДС I/2019	Артикулный номер в цвете хром ESG прозрачное	Цена в EUR с НДС I/2019	Артикулный номер серебристый матовый ESG прозрачное с KermiCLEAN	Цена в EUR с НДС I/2019	Артикулный номер в цвете хром ESG прозрачное с KermiCLEAN	Цена в EUR с НДС I/2019	Данные для заказа
					PA PRD		PA PRD		PA PRD		PA PRD	
1850	550	до 950x950	885	PA PRD	3599,-	PA PRD	3669,-	PA PRD	3984,-	PA PRD	4053,-	PA PRD
	550	до 1050x1050	885	PA PRD	3755,-	PA PRD	3824,-	PA PRD	4139,-	PA PRD	4209,-	+ высота душевой кабины
	550	до 1250x1250	885	PA PRD	4056,-	PA PRD	4125,-	PA PRD	4440,-	PA PRD	4510,-	+ радиус
2000	550	до 950x950	885	PA PRD	3947,-	PA PRD	4017,-	PA PRD	4332,-	PA PRD	4401,-	+ ширина
	550	до 1050x1050	885	PA PRD	4106,-	PA PRD	4176,-	PA PRD	4491,-	PA PRD	4561,-	+ поверхность
	550	до 1250x1250	885	PA PRD	4406,-	PA PRD	4476,-	PA PRD	4791,-	PA PRD	4860,-	+ стекло

Небольшой уклон стены по вертикали / душевого поддона по горизонтали (± 2 мм до ± 20 мм)

без дополнительной оплаты

	Косой срез на стекле фиксированной панели (более 20 мм)	+ EUR 211,- к стоимости индивидуального заказа, за каждый рез
	Вырез в стекле фиксированной панели	+ EUR 211,- к стоимости индивидуального заказа, за каждый рез
	Специальная конструкция	по запросу

Ширина фиксированной панели > 400 необходим стабилизатор ZDSSVSSPA, комплектующие стр. 104.

Окончательная цена может быть определена после снятия замеров. Замеры производятся только обученным персоналом.

Душевая кабина в форме четверти круга (распашная дверь с фиксированными панелями)



Варианты конфигурации

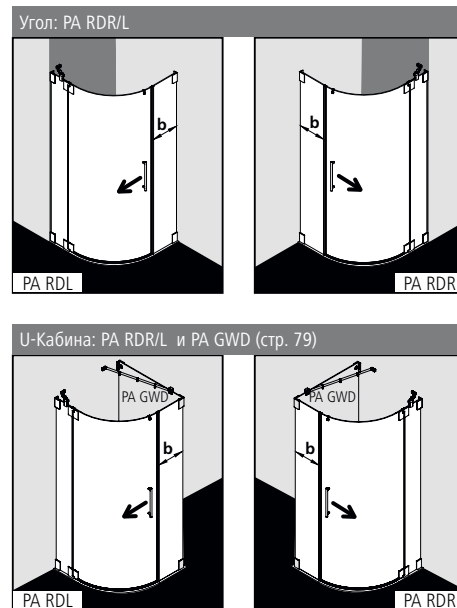

Характеристика изделия

- Изготовление по индивидуальному заказу.
- Подходящий душевой поддон в форме четверти круга см. стр. 130-131.
- Необрамленная душевая кабина в форме четверти круга с одной распашной створкой, с двумя фиксированными панелями.
- С одним стабилизатором PASA (изнутри). Опционально со вторым стабилизатором PASA (изнутри).
- Однослойное безопасное стекло (ESG) в соответствии с нормой EN 12150, толщина 8 мм, опционально со специальным легко очищающимся покрытием KermiCLEAN.
- Петли и ручки из высококачественного металла.
- Дверные петли со встроенным подъемно-опускным механизмом установлены на одном уровне с внутренней поверхностью стекла.
- Сплошные магнитные и уплотнительные профили, горизонтальный уплотнительный профиль с улучшенным водоотведением.
- Установка с порожком (высота 6 мм) ●● или без, ●●● см. страницу 16-17.
- Из-за особенностей конструкции создание абсолютной герметичности в душевых кабинах серии PASA невозможно.
- В комплект поставки входит крепежный набор. Прозрачный крючок для полотенца, для свободного размещения.
- Сделано в Германии.
- Проверено по DIN EN 14428 (CE) и PPP 53005 (TÜV / GS).
- 20 лет гарантии на обеспечение всеми запчастями с момента снятия моделей с производства.

Монтаж

Душевые кабины Kermi предназначены для установки на душевых поддонах. При ином их использовании необходимо обеспечить наличие соответствующей душевой зоны (герметичный пол, сток, ...). Информация по замеру и монтажу см. страницу 10-11.

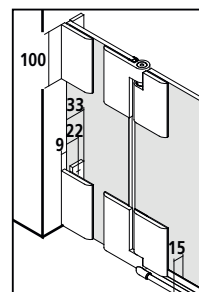

KermiEXTRA

*максимальную ширину см. на странице справа

Цена в EUR с НДС I/2019
наценка к стоимости индивидуального заказа

Стёкла с пескоструйным декором Декор Stripe 2	453,-	Другие декоры Kermi по центру	595,-	Индивидуальные декоры по запросу. Стр. 394-405
Стекло с зеркальной поверхностью* Ширина в мм за каждый артикул	- 550	330,-	551-950 571,- 951-1250 813,-	с 1251 1143,- Стр. 406-409
Поверхности	к стоимости изделия в хроме	657,-		Стр. 410-413

PA RDR/L



Изготовление по индивидуальному заказу осуществляется только согласно данным размерного чертежа Всегда указывайте при заказе:
 Все размеры приведены в мм. При отклонениях стены по вертикали / душевого поддона по горизонтали подгонка возможна лишь в зоне фиксированной панели! Рез изогнутого стекла и специальная высота невозможны.
 PA RDR = крепление справа
 PA RDL = крепление слева

Высота душевой кабины	Радиус	Ширина мин. 780 со стороны петель макс. 1050 со стороны ручки макс. 1450	Ширина входа	Артикулный номер серебристый матовый ESG прозрачное	Цена в EUR с НДС I/2019	Артикулный номер в цвете хром ESG прозрачное	Цена в EUR с НДС I/2019	Артикулный номер серебристый матовый ESG прозрачное с KermiCLEAN	Цена в EUR с НДС I/2019	Артикулный номер в цвете хром ESG прозрачное с KermiCLEAN	Цена в EUR с НДС I/2019	Данные для заказа
					PA RDR/L		PA RDR/L		PA RDR/L		PA RDR/L	
1850	500	до 950x950	740	PA RDR/L	3119,-	PA RDR/L	3188,-	PA RDR/L	3503,-	PA RDR/L	3573,-	PA RDR/L
	500	до 1050x1050	740	PA RDR/L	3277,-	PA RDR/L	3346,-	PA RDR/L	3662,-	PA RDR/L	3731,-	+ высота душевой кабины
	500	до 1050x1450	740	PA RDR/L	3702,-	PA RDR/L	3771,-	PA RDR/L	4086,-	PA RDR/L	4156,-	+ радиус
2000	500	до 950x950	740	PA RDR/L	3474,-	PA RDR/L	3544,-	PA RDR/L	3859,-	PA RDR/L	3928,-	+ ширина
	500	до 1050x1050	740	PA RDR/L	3632,-	PA RDR/L	3702,-	PA RDR/L	4017,-	PA RDR/L	4086,-	+ поверхность
	500	до 1050x1450	740	PA RDR/L	4058,-	PA RDR/L	4128,-	PA RDR/L	4443,-	PA RDR/L	4512,-	+ стекло

Высота душевой кабины	Радиус	Ширина мин. 830 со стороны петель макс. 1050 со стороны ручки макс. 1450	Ширина входа	Артикулный номер серебристый матовый ESG прозрачное	Цена в EUR с НДС I/2019	Артикулный номер в цвете хром ESG прозрачное	Цена в EUR с НДС I/2019	Артикулный номер серебристый матовый ESG прозрачное с KermiCLEAN	Цена в EUR с НДС I/2019	Артикулный номер в цвете хром ESG прозрачное с KermiCLEAN	Цена в EUR с НДС I/2019	Данные для заказа
					PA RDR/L		PA RDR/L		PA RDR/L		PA RDR/L	
1850	550	до 950x950	810	PA RDR/L	3119,-	PA RDR/L	3188,-	PA RDR/L	3503,-	PA RDR/L	3573,-	PA RDR/L
	550	до 1050x1050	810	PA RDR/L	3277,-	PA RDR/L	3346,-	PA RDR/L	3662,-	PA RDR/L	3731,-	+ высота душевой кабины
	550	до 1050x1450	810	PA RDR/L	3702,-	PA RDR/L	3771,-	PA RDR/L	4086,-	PA RDR/L	4156,-	+ радиус
2000	550	до 950x950	810	PA RDR/L	3474,-	PA RDR/L	3544,-	PA RDR/L	3859,-	PA RDR/L	3928,-	+ ширина
	550	до 1050x1050	810	PA RDR/L	3632,-	PA RDR/L	3702,-	PA RDR/L	4017,-	PA RDR/L	4086,-	+ поверхность
	550	до 1050x1450	810	PA RDR/L	4058,-	PA RDR/L	4128,-	PA RDR/L	4443,-	PA RDR/L	4512,-	+ стекло

Небольшой уклон стены по вертикали / душевого поддона по горизонтали (± 2 мм до ± 20 мм)

без дополнительной оплаты

	Косой срез на стекле фиксированной панели (более 20 мм)	+ EUR 211,- к стоимости индивидуального заказа, за каждый рез
	Вырез в стекле фиксированной панели	+ EUR 211,- к стоимости индивидуального заказа, за каждый рез
	Специальная конструкция	по запросу

Ширина фиксированной панели b со стороны замка > 500 необходим стабилизатор ZDSSVSSPA, комплектующие стр. 104.

Окончательная цена может быть определена после снятия замеров. Замеры производятся только обученным персоналом.

Пятиугольная душевая кабина (маятниковая дверь с фиксированными панелями)



Варианты конфигурации

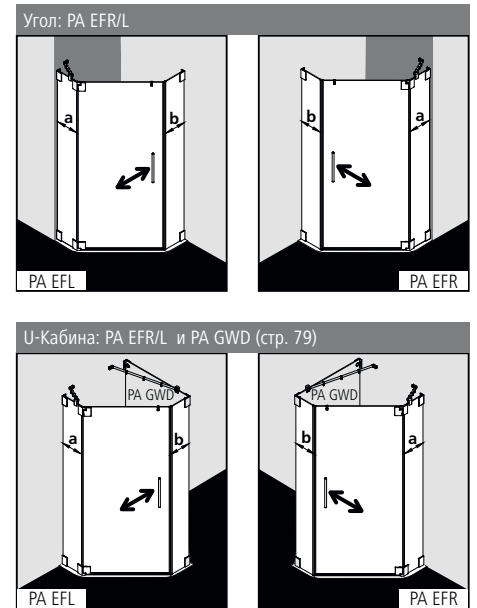

Характеристика изделия

- Изготовление по индивидуальному заказу.
- Подходящие пятиугольные душевые поддоны см. на стр. 140-141.
- Необрамленная пятиугольная душевая кабина с одной маятниковой створкой, с двумя фиксированными панелями.
- С одним стабилизатором PASA (изнутри). Опционально со вторым стабилизатором PASA (изнутри).
- Однослойное безопасное стекло (ESG) в соответствии с нормой EN 12150, толщина 8 мм, опционально со специальным легко очищающимся покрытием KermiCLEAN.
- Петли и ручки из высококачественного металла.
- Дверные петли со встроенным подъемно-опускным механизмом установлены на одном уровне с внутренней поверхностью стекла.
- Сплошные магнитные и уплотнительные профили, горизонтальный уплотнительный профиль с улучшенным водоотведением.
- Установка с порошком (высота 6 мм) ♦♦ или без, ♦♦♦ см. страницу 16-17.
- Из-за особенностей конструкции создание абсолютной герметичности в душевых кабинах серии PASA невозможно.
- В комплект поставки входит крепежный набор. Прозрачный крючок для полотенца, для свободного размещения.
- Сделано в Германии.
- Проверено по DIN EN 14428 (CE) и PPP 53005 (TÜV / GS).
- 20 лет гарантии на обеспечение всеми запчастями с момента снятия моделей с производства.

Монтаж

Душевые кабины Kermi предназначены для установки на душевых поддонах. При ином их использовании необходимо обеспечить наличие соответствующей душевой зоны (герметичный пол, сток, ...). Информация по замеру и монтажу см. страницу 10-11.

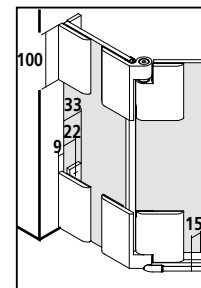

KermiEXTRA

*максимальную ширину см. на странице справа

Цена в EUR с НДС I/2019
наценка к стоимости индивидуального заказа

Ручки	XE 1	294,-	TU1, TU2, GI	251,-	FI, DI, PE, AT1, AT2, RA, LI, XE2	199,-	Стр. 390-393			
Стёкла с пескоструйным декором	Декор Stripe 2	453,-	Другие декоры Kermi.	595,-	Индивидуальные декоры по запросу.		Стр. 394-405			
Стекло с зеркальной поверхностью*	Ширина в мм за каждый артикул	- 550	330,-	551-950	571,-	951-1250	813,-	с 1251	1143,-	Стр. 406-409
Поверхности	к стоимости изделия в хроме		657,-							Стр. 410-413

PA EFR/L

Изготовление по индивидуальному заказу осуществляется только согласно данным размерного чертежа

Все размеры приведены в мм.

Подходит для всех вариантов пятиугольных душевых кабин с углами между сторонами = 135°.

Всегда указывайте при заказе:



PA EFR = крепление справа

PA EFL = крепление слева

Высота душевой кабины	Ширина макс. 1050 со стороны петель макс. 1050 со стороны ручки макс. 1450	Ширина фиксированной панели а	Ширина фиксированной панели b > 500 необходим стабилизатор ZDSSVS-SPA, стр. 104	Ширина дверной створки	Артикулный номер серебристый матовый ESG прозрачное	Цена в EUR с НДС I/2019	Артикулный номер в цвете хром ESG прозрачное	Цена в EUR с НДС I/2019	Артикулный номер серебристый матовый ESG прозрачное с KermiCLEAN	Цена в EUR с НДС I/2019	Артикулный номер в цвете хром ESG прозрачное с KermiCLEAN	Цена в EUR с НДС I/2019	Данные для заказа
до 1850	до 850x850	мин. 190 / макс. 900	мин. 120 / макс. 900	макс. 700	PA EFR/L	2746,-	PA EFR/L	2815,-	PA EFR/L	3131,-	PA EFR/L	3200,-	PA EFR/L
	до 950x950	мин. 190 / макс. 900	мин. 120 / макс. 900	макс. 700	PA EFR/L	2854,-	PA EFR/L	2924,-	PA EFR/L	3239,-	PA EFR/L	3309,-	+ высота душевой кабины
	до 1050x1050	мин. 190 / макс. 900	мин. 120 / макс. 900	макс. 700	PA EFR/L	3014,-	PA EFR/L	3083,-	PA EFR/L	3398,-	PA EFR/L	3468,-	+ ширина
	до 1050x1450	мин. 190 / макс. 900	мин. 120 / макс. 900	макс. 700	PA EFR/L	3441,-	PA EFR/L	3511,-	PA EFR/L	3826,-	PA EFR/L	3895,-	+ ширина фикс. панели а
1851-2000	до 850x850	мин. 190 / макс. 900	мин. 120 / макс. 900	макс. 700	PA EFR/L	3099,-	PA EFR/L	3168,-	PA EFR/L	3483,-	PA EFR/L	3553,-	+ ширина фиксированной панели b
	до 950x950	мин. 190 / макс. 900	мин. 120 / макс. 900	макс. 700	PA EFR/L	3205,-	PA EFR/L	3275,-	PA EFR/L	3590,-	PA EFR/L	3659,-	+ ширина дверной створки
	до 1050x1050	мин. 190 / макс. 900	мин. 120 / макс. 900	макс. 700	PA EFR/L	3365,-	PA EFR/L	3435,-	PA EFR/L	3750,-	PA EFR/L	3820,-	+ поверхность
	до 1050x1450	мин. 190 / макс. 900	мин. 120 / макс. 900	макс. 700	PA EFR/L	3793,-	PA EFR/L	3862,-	PA EFR/L	4177,-	PA EFR/L	4247,-	+ стекло
2001-2200	до 850x850	мин. 190 / макс. 900	мин. 120 / макс. 900	макс. 700	PA EFR/L	3573,-	PA EFR/L	3643,-	PA EFR/L	3958,-	PA EFR/L	4027,-	
	до 950x950	мин. 190 / макс. 900	мин. 120 / макс. 900	макс. 700	PA EFR/L	3675,-	PA EFR/L	3744,-	PA EFR/L	4059,-	PA EFR/L	4129,-	
	до 1050x1050	мин. 190 / макс. 900	мин. 120 / макс. 900	макс. 700	PA EFR/L	3840,-	PA EFR/L	3909,-	PA EFR/L	4224,-	PA EFR/L	4294,-	
	до 1050x1450	мин. 190 / макс. 900	мин. 120 / макс. 900	макс. 700	PA EFR/L	4266,-	PA EFR/L	4335,-	PA EFR/L	4650,-	PA EFR/L	4720,-	

Небольшой уклон стены по вертикали / душевого поддона по горизонтали (± 2 мм до ± 20 мм)

без дополнительной оплаты

	Косой срез на стекле фиксированной панели (более 20 мм)	+ EUR 211,- к стоимости индивидуального заказа, за каждый рез
	Вырез в стекле фиксированной панели	+ EUR 211,- к стоимости индивидуального заказа, за каждый рез
	Специальная конструкция	по запросу

Стекла	Наценка на прозрачное ESG	Наценка на прозрачное ESG с KermiCLEAN
	Цена	Цена
Исполнение с другим стеклами в рамках специального сервиса KermiEXTRA, см. на странице слева.		
■ ESG матовое SR Орасо	+ 820,-	+ 820,-
■ ESG с серой тонировкой	+ 820,-	+ 820,-

Окончательная цена может быть определена после снятия замеров. Замеры производятся только обученным персоналом.

Пятиугольная кабина (маятниковые двери с фиксир. панелями)



Варианты конфигурации

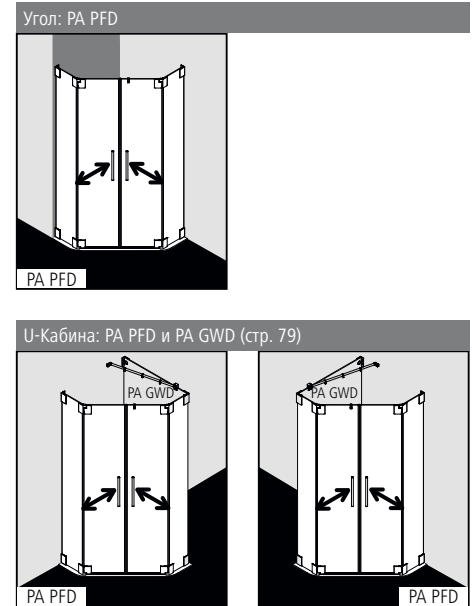

Характеристика изделия

- Изготовление по индивидуальному заказу.
- Подходящие пятиугольные душевые поддоны см. на стр. 140-141.
- Безрамная пятиугольная душевая кабина с двумя маятниковыми стеклянными створками, с двумя фиксированными панелями.
- Опционально со стабилизатором PASA (изнутри).
- Однослойное безопасное стекло (ESG) в соответствии с нормой EN 12150, толщина 8 мм, опционально со специальным легко очищающимся покрытием KermiCLEAN.
- Петли и ручки из высококачественного металла.
- Дверные петли со встроенным подъемно-опускным механизмом установлены на одном уровне с внутренней поверхностью стекла.
- Сплошные магнитные и уплотнительные профили, горизонтальный уплотнительный профиль с улучшенным водоотведением.
- Установка с порожком (высота 6 мм) ●● или без, ●●● см. страницу 16-17.
- Из-за особенностей конструкции создание абсолютной герметичности в душевых кабинах серии PASA невозможно.
- В комплект поставки входит крепежный набор. Прозрачный крючок для полотенца, для свободного размещения.
- Сделано в Германии.
- Проверено по DIN EN 14428 (CE) и PPP 53005 (TUV / GS).
- 20 лет гарантии на обеспечение всеми запчастями с момента снятия моделей с производства.

Монтаж

Душевые кабины Kermi предназначены для установки на душевых поддонах. При ином их использовании необходимо обеспечить наличие соответствующей душевой зоны (герметичный пол, сток, ...). Информация по замеру и монтажу см. страницу 10-11.

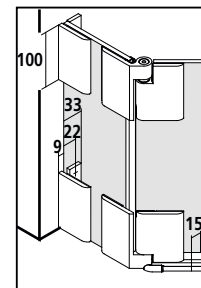

KermiEXTRA		*максимальную ширину см. на странице справа		Цена в EUR с НДС I/2019 наценка к стоимости индивидуального заказа	
ручки (1 ручка в комплекте (двусторонняя)) XE 1	294,-	TU1, TU2, GI	251,-	FI, DI, PE, AT1, AT2, RA, LI, XE2	199,-
Стёкла с пескоструйным декором Декор Stripe 2	453,-	Другие декоры Kermi.	595,-	Индивидуальные декоры по запросу.	
Стекло с зеркальной поверхностью* Ширина в мм за каждый артикул	- 550 330,-	551-950	571,-	951-1250	813,-
Поверхности	к стоимости изделия в хроме	657,-		с 1251	1143,-

Изготовление по индивидуальному заказу осуществляется только согласно данным размерного чертежа



Все размеры приведены в мм.

Подходит для всех вариантов пятиугольных душевых кабин с углами между сторонами = 135°.

Высота душевой кабины	Ширина макс. 1250 > 1000 необходим стабилизатор ZDSSVSSPA, стр. 104	Ширина фиксированной панели > 500 необходим стабилизатор ZDSSVSSPA, стр. 104	Ширина дверной створки	Артикульный номер серебристый матовый ESG прозрачное	Цена в EUR с НДС I/2019	Артикульный номер в цвете хром ESG прозрачное	Цена в EUR с НДС I/2019	Артикульный номер серебристый матовый ESG прозрачное с KermiCLEAN	Цена в EUR с НДС I/2019	Артикульный номер в цвете хром ESG прозрачное с KermiCLEAN	Цена в EUR с НДС I/2019	Данные для заказа
до 1850	до 850x850	мин. 190 / макс. 900	макс. 700	PA PFD	3119,-	PA PFD	3188,-	PA PFD	3503,-	PA PFD	3573,-	PA PFD
	до 950x950	мин. 190 / макс. 900	макс. 700	PA PFD	3224,-	PA PFD	3293,-	PA PFD	3608,-	PA PFD	3678,-	+ высота душевой кабины
	до 1050x1050	мин. 190 / макс. 900	макс. 700	PA PFD	3384,-	PA PFD	3454,-	PA PFD	3769,-	PA PFD	3839,-	+ ширина
	до 1250x1250	мин. 190 / макс. 900	макс. 700	PA PFD	3685,-	PA PFD	3755,-	PA PFD	4070,-	PA PFD	4139,-	+ ширина фикс.панели
1851-2000	до 850x850	мин. 190 / макс. 900	макс. 700	PA PFD	3474,-	PA PFD	3544,-	PA PFD	3859,-	PA PFD	3928,-	+ ширина дверной створки
	до 950x950	мин. 190 / макс. 900	макс. 700	PA PFD	3577,-	PA PFD	3646,-	PA PFD	3961,-	PA PFD	4031,-	+ поверхность
	до 1050x1050	мин. 190 / макс. 900	макс. 700	PA PFD	3736,-	PA PFD	3806,-	PA PFD	4121,-	PA PFD	4190,-	+ стекло
	до 1250x1250	мин. 190 / макс. 900	макс. 700	PA PFD	4038,-	PA PFD	4108,-	PA PFD	4423,-	PA PFD	4492,-	
2001-2200	до 850x850	мин. 190 / макс. 900	макс. 700	PA PFD	3946,-	PA PFD	4016,-	PA PFD	4331,-	PA PFD	4400,-	
	до 950x950	мин. 190 / макс. 900	макс. 700	PA PFD	4045,-	PA PFD	4115,-	PA PFD	4430,-	PA PFD	4499,-	
	до 1050x1050	мин. 190 / макс. 900	макс. 700	PA PFD	4204,-	PA PFD	4274,-	PA PFD	4589,-	PA PFD	4659,-	
	до 1250x1250	мин. 190 / макс. 900	макс. 700	PA PFD	4506,-	PA PFD	4576,-	PA PFD	4891,-	PA PFD	4961,-	

Небольшой уклон стены по вертикали / душевого поддона по горизонтали (± 2 мм до ± 20 мм)

без дополнительной оплаты

	Косой срез на стекле фиксированной панели (более 20 мм)	+ EUR 211,- к стоимости индивидуального заказа, за каждый рез
	Вырез в стекле фиксированной панели	+ EUR 211,- к стоимости индивидуального заказа, за каждый рез
	Специальная конструкция	по запросу

Стекла	Наценка на прозрачное ESG	
	Цена	Цена
Исполнение с другим стеклами в рамках специального сервиса KermiEXTRA, см. на странице слева.		
■ ESG матовое SR Орасо	+ 820,-	+ 820,-
■ ESG с серой тонировкой	+ 820,-	+ 820,-

Окончательная цена может быть определена после снятия замеров. Замеры производятся только обученным персоналом.

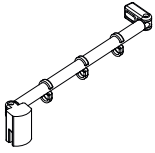
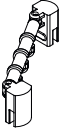
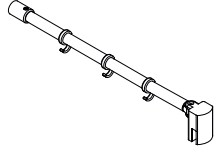
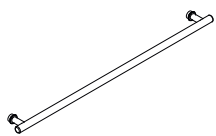
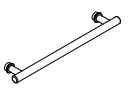
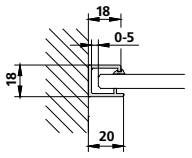
Название элемента Изображение	Описание элемента	Артикул	Цена в EUR с НДС	
			серебристый матовый = 1	серебристый глянцевый / в цвете хром = Z
Стабилизатор PASA				
	Вариант установки Стена - боковая стенка / фиксированная панель			
	Длина по индивидуальным размерам до 1200 мм	ZDSS VSS PA	142,-	217,-
	Вариант установки Боковая стенка - боковая стенка / фиксированная панель			
	Длина под размер	ZDSS VSW PA	142,-	217,-
	Возможность установки 90° Для боковых стенок PASA / фиксированных панелей / Walk-In При монтаже, по необходимости, можно укоротить.			
	Длина 1220 мм	ZDSS S90 PA120.K	142,-	217,-
Полотенцедержатель				
	1 полотенцедержатель в сборе длиной 660 мм Изнутри находится на одном уровне с поверхностью стекла для боковой стенки / Walk-In предварительно собран на заводе по центру		см. боковую стенку / Walk-In	
	Расположение полотенцедержателя на стекле определяется заказчиком (возможность изготовления подтверждается фабрикой). Полотенцедержатель на фиксированной панели, несколько полотенцедержателей.		по запросу	
	1 полотенцедержатель в сборе длиной 340 мм Изнутри находится на одном уровне с поверхностью стекла для боковой стенки / Walk-In предварительно собран на заводе по центру		см. боковую стенку / Walk-In	
	Расположение полотенцедержателя на стекле определяется заказчиком (возможность изготовления подтверждается фабрикой). Полотенцедержатель на фиксированной панели, несколько полотенцедержателей.			
Название элемента Изображение	Описание элемента	Артикул	Цена в EUR с НДС	
			серебристый матовый = 1	серебристый глянцевый = V
Специальный профиль				
	Настенный профиль для крепления к стене без петель Возможна предварительная поставка для дальнейшей комбинации с душевой кабиной FILIA Для фиксированной панели PA 1GN Для фиксированной панели b PA 1HN Для фиксированной панели PA 1VN Для фиксированной панели PA 1SW Для боковой стенки PA TWD Для боковой стенки PA GWD > 500 мм При заказе душевой кабины обязательно указывайте: Настенный профиль для крепления к стене без петель.			
	Высота до 2200 мм	ZDWO PRO PA	-	238,-

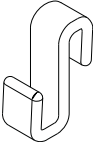
Название элемента Изображение	Описание элемента	Артикул	Цена в EUR с НДС прозрачный
Крючок для полотенца			
	Прозрачный крючок для полотенца Подходит для фиксированной панели / боковой стенки и дверной створки		
	5 шт.	ZDHH NHH PA000XK	28,-

PASA® XP

Пуристическая.

- Неподвластный времени дизайн в стиле пуризм. Эргономичные, выглядящие убедительно ручки и петли из высококачественного хромированного металла или в серебристом матовом цвете.
- Высококачественное 8-миллиметровое однослойное безопасное стекло в соответствии с нормой EN 12150.
- Алюминиевые профили с высоким качеством анодирования в цветах глянцевое и матовое серебро, а также цветах Kermi**EXTRA**, которые наносятся на анодированный алюминий.
- Уникально широкий выбор решений и усовершенствованная конструкция моделей с удобно открывающимися внутрь и наружу на 90° маятниковыми дверями с возможностью их установки без порожка.
- Серийная высота 1850 и 2000 мм, укороченной боковой стенки 1600 и 1750 мм.
- Душевые ограждения со стандартными размерами могут быть установлены на поддоны сторонних производителей.
- Модели Walk-In, серийная высота 1850 мм и 2000 мм, модели на ванну, серийная высота 1500 мм.
- Широкий выбор специальных решений в рамках сервиса Kermi**EXTRA**.
- Сделано в Германии.
- Проверено по DIN EN 14428 (CE) и PPP 53005 (TÜV / GS).
- 20 лет гарантии на обеспечение всеми запчастями с момента снятия моделей с производства.



20 Jahre
Nachkauf Sicherheit

MADE IN
GERMANY



PASA XP 1-створчатая маятниковая дверь с фиксированной панелью и боковой стенкой.

Серийные модели PASA XP



PX 1TR/L
Страница 110

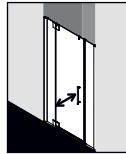

PX 1GR/L
Страница 112

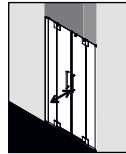

PX PTF
Страница 114

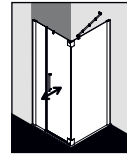

PX 1FR/L TFR/L
Страница 116 / 124

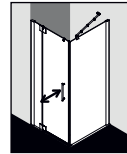

PX 1WR/L TWD
Страница 118 / 120

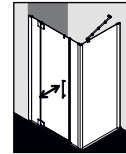

PX 1GR/L / UWD
Страница 112 / 122

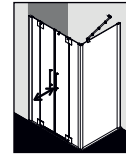

PX PTF / UWD
Страница 114 / 122

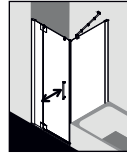

PX 1WR/L / TVD
Страница 118 / 126

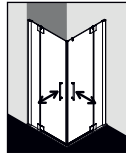

PX EPR/L
Страница 128

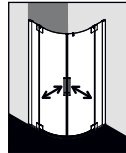

PX P..
Страница 132

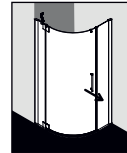

PX ..R/L
Страница 136

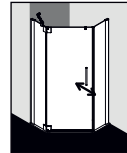

PX R/L..
Страница 142

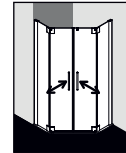

PX F..
Страница 146

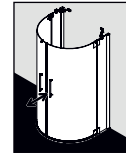

PX Z..
Страница 150

WALK-IN PASA XP

смотрите серийные модели WALK-IN

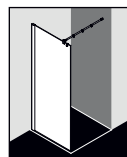

PX TWf
Страница 34



PX TWG
Страница 34

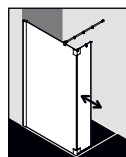

PX T1R/L
Страница 46

ШТОРКИ НА ВАННУ PASA XP

смотрите серийные модели шторки на ванну

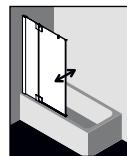

PX DTR/L
Страница 380

Поверхности



серебристый
гляцевый



серебристый
матовый

Варианты стёкол в серийном исполнении

Опционально с легко очищающимся покрытием KermiCLEAN



ESG прозрачное



ESG SR Орасо



ESG с серой
тонировкой





German
Design Award
SPECIAL
MENTION 2014



reddot design award
honourable mention 2010

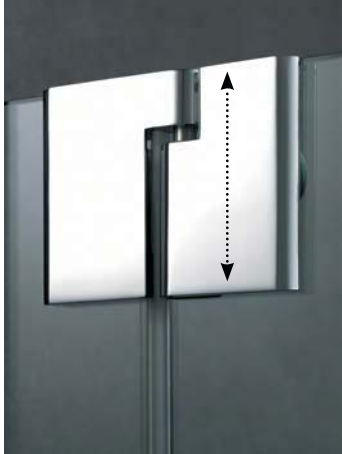

Функциональная изысканность: подъёмно-опускной механизм в петлях позволяет дверям совершать плавное движение при их открывании и закрывании.



Чистое удовольствие: продуманная до мелочей технология установки петель: заподлицо с внутренней поверхностью стекла. Делают уборку комфортной.



Гармонично интегрированные настенные профили без видимых следов резьбовых соединений.



Фиксированные боковые стенки, а также фиксированные панели в зависимости от установки поставляются с элегантным стабилизатором PASA с дополнительной функцией. С крючками для мыльных принадлежностей.



Плотное примыкание к ванне при установке маятниковой одностворчатой двери и одностворчатой двери с фиксированной панелью в комбинации с укороченной боковой стенкой. Простота уборки боковых стенок при установке кабины рядом с ванной.



Измутительная практичность за счёт прозрачных крючков для полотенец, которые прилегают к кабине.



Тонкие прозрачные магнитные и уплотнительные профили обеспечивают максимальную прозрачность стекла.



Специальный горизонтальный уплотнительный профиль Kermi благодаря своей особой форме эффективно отталкивает воду для еще лучшей гидроизоляции душевой кабины.



В зависимости от ситуации в ванной комнате возможность монтажа как без порожка высотой 6 мм, так и с ним для лучшей водонепроницаемости душевой кабины. Последующий монтаж порожка возможен.

1-створчатая маятниковая дверь с фиксированной панелью



Варианты конфигурации

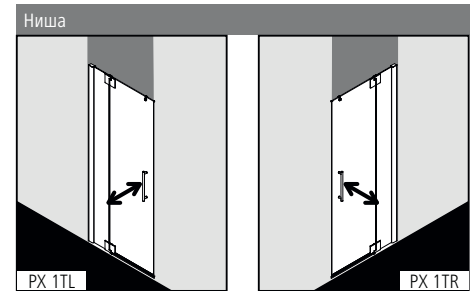

Характеристика изделия

- Для установки в нише.
- Частично обрамленная маятниковая дверь с одной створкой и одной фиксированной панелью.
- Опционально со стабилизатором PASA (изнутри).
- Однослойное безопасное стекло (ESG) в соответствии с нормой EN 12150, толщина 8 мм, опционально со специальным легко очищающимся покрытием KermiCLEAN.
- Профили из высококачественного анодированного алюминия, петли и ручки из высококачественного металла.
- Возможность регулирования в настенном профиле: со стороны фиксированной панели 30 мм, со стороны ручки 5 мм.
- Петли со встроенным подъемно-опускным механизмом устанавливаются заподлицо с внутренней поверхностью стекла.
- Сплошные магнитные и уплотнительные профили, горизонтальный уплотнительный профиль с улучшенным водоотведением.
- Установка с порошком (высота 6 мм) ●● или без, ●●● см. страницу 16-17.
- Из-за особенностей конструкции создание абсолютной герметичности в душевых кабинах серии PASA XP невозможно.
- В комплект поставки входит крепежный набор. Прозрачный крючок для полотенца, для свободного размещения.
- Сделано в Германии.
- Проверено по DIN EN 14428 (CE) и PPP 53005 (TÜV / GS).
- 20 лет гарантии на обеспечение всеми запчастями с момента снятия моделей с производства.

Монтаж

Душевые кабины Kermi предназначены для установки на душевых поддонах. При ином их использовании необходимо обеспечить наличие соответствующей душевой зоны (герметичный пол, сток, ...). Информация по замеру и монтажу см. страницу 10-11.

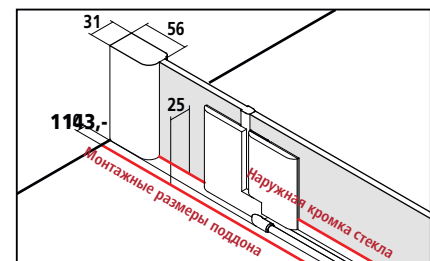

В спецификациях и торговой документации Kermi приведены размеры установочной ширины (BV).

KermiEXTRA

*максимальную ширину см. на странице справа

Цена в EUR с НДС I/2019
наценка к стоимости серийного изделия /
наценка к стоимости индивидуального заказа

Ручки	XE 1	294,-	TU1, TU2, GI	251,-	FI, DI, PE, AT1, AT2, RA, LI, XE2	199,-	Стр. 390-393			
Стёкла с пескоструйным декором	Декор Stripe 2	227,-	Другие декоры Kermi.	297,-	Индивидуальные декоры по запросу.		Стр. 394-405			
Стекло с зеркальной поверхностью*	Ширина в мм за каждый артикул	- 550	330,-	551-950	571,-	951-1250	813,-	с 1251	1143,-	Стр. 406-409
Поверхности	к стоимости серебристого глянцевого		421,-					Стр. 410-413		

PX 1TR/L

Серийные изделия

Все размеры приведены в мм по отношению к выровненным стенам.
Допустимый уклон пола под фиксированной панелью макс. 2 мм, общий уклон пола макс. 3 мм, при несоблюдении данных показателей рекомендуется индивидуальный заказ кабины и косой срез.

Всегда указывайте при заказе:

PX 1TR = крепление справа
PX 1TL = крепление слева

Высота душевой кабины	Монтажные размеры поддона в нише	Душевой поддон Облицованный пол	Ширина входа	Ширина фиксированной панели * со стабилизатором	Артикулный номер серебристый матовый = 1 ESG прозрачное = A	Цена в EUR с НДС I/2019	Артикулный номер серебристый глянцевый = V ESG прозрачное = A	Цена в EUR с НДС I/2019	Артикулный номер серебристый матовый = 1 ESG прозрачное с KermiCLEAN = P	Цена в EUR с НДС I/2019	Артикулный номер серебристый глянцевый = V ESG прозрачное с KermiCLEAN = P	Цена в EUR с НДС I/2019
1850	725-760	750	434	250-280	PX 1TR/L 07518 1AK	1346,-	PX 1TR/L 07518 VAK	1646,-	PX 1TR/L 07518 1PK	1539,-	PX 1TR/L 07518 VPK	1838,-
	775-810	800	484	250-280	PX 1TR/L 08018 1AK		PX 1TR/L 08018 VAK		PX 1TR/L 08018 1PK		PX 1TR/L 08018 VPK	
	875-910	900	584	250-280	PX 1TR/L 09018 1AK		PX 1TR/L 09018 VAK		PX 1TR/L 09018 1PK		PX 1TR/L 09018 VPK	
	975-1010	1000	684	250-280	PX 1TR/L 10018 1AK	1500,-	PX 1TR/L 10018 VAK	1800,-	PX 1TR/L 10018 1PK	1692,-	PX 1TR/L 10018 VPK	1992,-
	1075-1110	1100	684	350-380*	PX 1TR/L 11018 1AK	1775,-	PX 1TR/L 11018 VAK	2074,-	PX 1TR/L 11018 1PK	1967,-	PX 1TR/L 11018 VPK	2267,-
	1175-1210	1200	684	450-480*	PX 1TR/L 12018 1AK		PX 1TR/L 12018 VAK		PX 1TR/L 12018 1PK		PX 1TR/L 12018 VPK	
	1275-1310	1300	684	550-580*	PX 1TR/L 13018 1AK		PX 1TR/L 13018 VAK		PX 1TR/L 13018 1PK		PX 1TR/L 13018 VPK	
1375-1410	1400	684	650-680*	PX 1TR/L 14018 1AK		PX 1TR/L 14018 VAK		PX 1TR/L 14018 1PK		PX 1TR/L 14018 VPK		
2000	725-760	750	434	250-280	PX 1TR/L 07520 1AK	1500,-	PX 1TR/L 07520 VAK	1800,-	PX 1TR/L 07520 1PK	1692,-	PX 1TR/L 07520 VPK	1992,-
	775-810	800	484	250-280	PX 1TR/L 08020 1AK		PX 1TR/L 08020 VAK		PX 1TR/L 08020 1PK		PX 1TR/L 08020 VPK	
	875-910	900	584	250-280	PX 1TR/L 09020 1AK		PX 1TR/L 09020 VAK		PX 1TR/L 09020 1PK		PX 1TR/L 09020 VPK	
	975-1010	1000	684	250-280	PX 1TR/L 10020 1AK	1650,-	PX 1TR/L 10020 VAK	1949,-	PX 1TR/L 10020 1PK	1842,-	PX 1TR/L 10020 VPK	2142,-
	1075-1110	1100	684	350-380*	PX 1TR/L 11020 1AK	1925,-	PX 1TR/L 11020 VAK	2224,-	PX 1TR/L 11020 1PK	2117,-	PX 1TR/L 11020 VPK	2417,-
	1175-1210	1200	684	450-480*	PX 1TR/L 12020 1AK		PX 1TR/L 12020 VAK		PX 1TR/L 12020 1PK		PX 1TR/L 12020 VPK	
	1275-1310	1300	684	550-580*	PX 1TR/L 13020 1AK		PX 1TR/L 13020 VAK		PX 1TR/L 13020 1PK		PX 1TR/L 13020 VPK	
1375-1410	1400	684	650-680*	PX 1TR/L 14020 1AK		PX 1TR/L 14020 VAK		PX 1TR/L 14020 1PK		PX 1TR/L 14020 VPK		

Стекла	Наценка на прозрачное ESG		Наценка на прозрачное ESG с KermiCLEAN	
	Код	Цена	Код	Цена
Исполнение с другим стеклами в рамках специального сервиса KermiEXTRA, см. на странице слева.				
■ ESG матовое SR Опасо	U	+ 412,-	Y	+ 412,-
■ ESG с серой тонировкой	L	+ 412,-	M	+ 412,-

Пример оформления заказа:

PX 1TR 07520 VYK

V = серебристый глянцевый

Y = ESG матовое SR Опасо с KermiCLEAN

Изготовление по индивидуальному заказу осуществляется только согласно данным размерного чертежа

Все размеры приведены в мм.
Диапазон регулирования по ширине при индивидуальном заказе + 20 мм / - 15 мм.

Всегда указывайте при заказе:

PX 1TR = крепление справа

PX 1TL = крепление слева

Высота душевой кабины	Монтажные размеры поддона макс. 1550	Ширина фиксированной панели > 300 необходим стабилизатор ZDSSVSPX, страница 152	Ширина дверной створки	Артикулный номер серебристый матовый ESG прозрачное	Цена в EUR с НДС I/2019	Артикулный номер серебристый глянцевый ESG прозрачное	Цена в EUR с НДС I/2019	Артикулный номер серебристый матовый ESG прозрачное с KermiCLEAN	Цена в EUR с НДС I/2019	Артикулный номер серебристый глянцевый ESG прозрачное с KermiCLEAN	Цена в EUR с НДС I/2019	Данные для заказа
до 1850	601-950	мин. 170 / макс. 880	макс. 700	PX 1TR/L	1619,-	PX 1TR/L	1919,-	PX 1TR/L	1811,-	PX 1TR/L	2111,-	PX 1TR/L
	951-1250	мин. 170 / макс. 880	макс. 700	PX 1TR/L	1822,-	PX 1TR/L	2122,-	PX 1TR/L	2014,-	PX 1TR/L	2314,-	+ высота душевой кабины
	1251-1550	мин. 170 / макс. 880	макс. 700	PX 1TR/L	2254,-	PX 1TR/L	2554,-	PX 1TR/L	2446,-	PX 1TR/L	2746,-	+ монтажные размеры поддона
1851-2050	601-950	мин. 170 / макс. 880	макс. 700	PX 1TR/L	1768,-	PX 1TR/L	2067,-	PX 1TR/L	1960,-	PX 1TR/L	2260,-	+ ширина фиксированной панели
	951-1250	мин. 170 / макс. 880	макс. 700	PX 1TR/L	1973,-	PX 1TR/L	2273,-	PX 1TR/L	2165,-	PX 1TR/L	2465,-	+ ширина дверной створки
	1251-1550	мин. 170 / макс. 880	макс. 700	PX 1TR/L	2406,-	PX 1TR/L	2706,-	PX 1TR/L	2598,-	PX 1TR/L	2898,-	+ поверхность
2051-2200	601-950	мин. 170 / макс. 880	макс. 700	PX 1TR/L	1967,-	PX 1TR/L	2267,-	PX 1TR/L	2159,-	PX 1TR/L	2459,-	+ стекло
	951-1250	мин. 170 / макс. 880	макс. 700	PX 1TR/L	2171,-	PX 1TR/L	2471,-	PX 1TR/L	2364,-	PX 1TR/L	2663,-	
	1251-1550	мин. 170 / макс. 880	макс. 700	PX 1TR/L	2605,-	PX 1TR/L	2905,-	PX 1TR/L	2798,-	PX 1TR/L	3098,-	

	Косой срез	+ EUR 330,- к стоимости индивидуального заказа, за каждый рез
	Вырез	+ EUR 330,- к стоимости индивидуального заказа, за каждый рез
	Специальная конструкция	по запросу

1-створчатая маятниковая дверь с фиксированными панелями



Варианты конфигурации

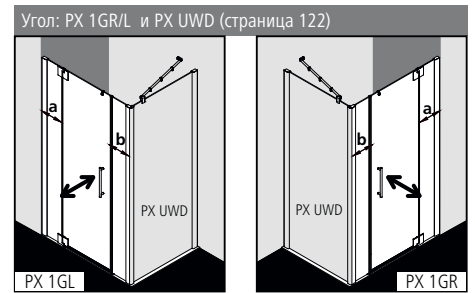
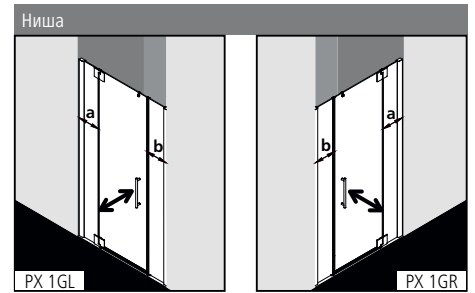

Характеристика изделия

- Для установки в нише и в комбинации с PX UWD боковой стенкой.
- Частично обрамленная маятниковая дверь с одной створкой и двумя фиксированными панелями.
- Опционально со стабилизатором PASA (изнутри).
- Однослойное безопасное стекло (ESG) в соответствии с нормой EN 12150, толщина 8 мм, опционально со специальным легко очищающимся покрытием KermiCLEAN.
- Профили из высококачественного анодированного алюминия, петли и ручки из высококачественного металла.
- Возможность регулирования в каждом настенном профиле 30 мм.
- Петли со встроенным подъемно-опускным механизмом устанавливаются заподлицо с внутренней поверхностью стекла.
- Сплошные магнитные и уплотнительные профили, горизонтальный уплотнительный профиль с улучшенным водоотведением.
- Установка с порожком (высота 6 мм) ♦♦ или без, ♦♦♦ см. страницу 16-17.
- Из-за особенностей конструкции создание абсолютной герметичности в душевых кабинах серии PASA XP невозможно.
- В комплект поставки входит крепежный набор. Прозрачный крючок для полотенца, для свободного размещения.
- Сделано в Германии.
- Проверено по DIN EN 14428 (CE) и PPP 53005 (TÜV / GS).
- 20 лет гарантии на обеспечение всеми запчастями с момента снятия моделей с производства.

Монтаж

Душевые кабины Kermi предназначены для установки на душевых поддонах. При ином их использовании необходимо обеспечить наличие соответствующей душевой зоны (герметичный пол, сток, ...). Информация по замеру и монтажу см. страницу 10-11.

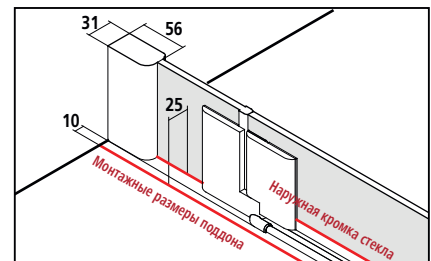

Размер по внешней части профиля в угловом варианте = монтажный размер поддона - 10 мм
Наружная кромка стекла = монтажный размер поддона - 25
 В спецификациях и торговой документации Kermi приведены размеры установочной ширины (BV) или размеры по наружной кромке стекла (GAK).

KermiEXTRA

*максимальную ширину см. на странице справа

Цена в EUR с НДС I/2019
 наценка к стоимости серийного изделия /
 наценка к стоимости индивидуального заказа

Ручки	XE 1	294,-	TU1, TU2, GI	251,-	FI, DI, PE, AT1, AT2, RA, LI, XE2	199,-	Стр. 390-393			
Стёкла с пескоструйным декором	Декор Stripe 2	227,-	Другие декоры Kermi.	297,-	Индивидуальные декоры по запросу.		Стр. 394-405			
Стекло с зеркальной поверхностью*	Ширина в мм за каждый артикул	- 550	330,-	551-950	571,-	951-1250	813,-	с 1251	1143,-	Стр. 406-409
Поверхности	к стоимости серебристого глянцевого		421,-					Стр. 410-413		

PX 1GR/L

Серийные изделия							Всегда указывайте при заказе:							
Все размеры приведены в мм по отношению к выровненным стенам. Допустимый уклон пола под фиксированной панелью макс. 2 мм, общий уклон пола макс. 3 мм, при несоблюдении данных показателей рекомендуется индивидуальный заказ кабины и косой срез.							PX 1GR = крепление справа PX 1GL = крепление слева							
Высота душевой кабины	Монтажные размеры поддона		Душевой поддон	Ширина входа	Ширина фиксированной панели а * включая стабилизатор	Ширина фиксированной панели b * включая стабилизатор	Артикулный номер серебристый матовый = 1 ESG прозрачное = A	Цена в EUR с НДС I/2019	Артикулный номер серебристый глянцевый = V ESG прозрачное = A	Цена в EUR с НДС I/2019	Артикулный номер серебристый матовый = 1 ESG прозрачное с KermiCLEAN = P	Цена в EUR с НДС I/2019	Артикулный номер серебристый глянцевый = V ESG прозрачное с KermiCLEAN = P	Цена в EUR с НДС I/2019
	в нише	с PX UWD												
1850	1050-1110	1075-1135	1100	693	180-210	161-191	PX 1GR/L 11018 1AK	1703,-	PX 1GR/L 11018 VAK	2146,-	PX 1GR/L 11018 1PK	1895,-	PX 1GR/L 11018 VPK	2339,-
	1150-1210	1175-1235	1200	693	250-280	191-221	PX 1GR/L 12018 1AK		PX 1GR/L 12018 VAK		PX 1GR/L 12018 1PK		PX 1GR/L 12018 VPK	
	1250-1310	1275-1335	1300	693	250-280	291-321	PX 1GR/L 13018 1AK	1876,-	PX 1GR/L 13018 VAK	2320,-	PX 1GR/L 13018 1PK	2069,-	PX 1GR/L 13018 VPK	2512,-
	1350-1410	1375-1435	1400	693	250-280	391-421	PX 1GR/L 14018 1AK		PX 1GR/L 14018 VAK		PX 1GR/L 14018 1PK		PX 1GR/L 14018 VPK	
	1450-1510	1475-1535	1500	693	350-380*	391-421	PX 1GR/L 15018 1AK	2130,-	PX 1GR/L 15018 VAK	2574,-	PX 1GR/L 15018 1PK	2322,-	PX 1GR/L 15018 VPK	2766,-
	1550-1610	1575-1635	1600	693	350-380*	491-521*	PX 1GR/L 16018 1AK		PX 1GR/L 16018 VAK		PX 1GR/L 16018 1PK		PX 1GR/L 16018 VPK	
	1650-1710	1675-1735	1700	693	450-480*	491-521*	PX 1GR/L 17018 1AK	2384,-	PX 1GR/L 17018 VAK	2827,-	PX 1GR/L 17018 1PK	2576,-	PX 1GR/L 17018 VPK	3020,-
1750-1810	1775-1835	1800	693	450-480*	591-621*	PX 1GR/L 18018 1AK		PX 1GR/L 18018 VAK		PX 1GR/L 18018 1PK		PX 1GR/L 18018 VPK		
2000	1050-1110	1075-1135	1100	693	180-210	161-191	PX 1GR/L 11020 1AK	2004,-	PX 1GR/L 11020 VAK	2447,-	PX 1GR/L 11020 1PK	2196,-	PX 1GR/L 11020 VPK	2640,-
	1150-1210	1175-1235	1200	693	250-280	191-221	PX 1GR/L 12020 1AK		PX 1GR/L 12020 VAK		PX 1GR/L 12020 1PK		PX 1GR/L 12020 VPK	
	1250-1310	1275-1335	1300	693	250-280	291-321	PX 1GR/L 13020 1AK	2174,-	PX 1GR/L 13020 VAK	2617,-	PX 1GR/L 13020 1PK	2366,-	PX 1GR/L 13020 VPK	2810,-
	1350-1410	1375-1435	1400	693	250-280	391-421	PX 1GR/L 14020 1AK		PX 1GR/L 14020 VAK		PX 1GR/L 14020 1PK		PX 1GR/L 14020 VPK	
	1450-1510	1475-1535	1500	693	350-380*	391-421	PX 1GR/L 15020 1AK	2431,-	PX 1GR/L 15020 VAK	2874,-	PX 1GR/L 15020 1PK	2623,-	PX 1GR/L 15020 VPK	3067,-
	1550-1610	1575-1635	1600	693	350-380*	491-521*	PX 1GR/L 16020 1AK		PX 1GR/L 16020 VAK		PX 1GR/L 16020 1PK		PX 1GR/L 16020 VPK	
	1650-1710	1675-1735	1700	693	450-480*	491-521*	PX 1GR/L 17020 1AK	2682,-	PX 1GR/L 17020 VAK	3126,-	PX 1GR/L 17020 1PK	2874,-	PX 1GR/L 17020 VPK	3318,-
1750-1810	1775-1835	1800	693	450-480*	591-621*	PX 1GR/L 18020 1AK		PX 1GR/L 18020 VAK		PX 1GR/L 18020 1PK		PX 1GR/L 18020 VPK		

Стекла	Наценка на прозрачное ESG		Наценка на прозрачное ESG с KermiCLEAN	
	Код	Цена	Код	Цена
Исполнение с другим стеклами в рамках специального сервиса KermiEXTRA, см. на странице слева.				
■ ESG матовое SR Opaco	U	+ 412,-	Y	+ 412,-
■ ESG с серой тонировкой	L	+ 412,-	M	+ 412,-

Пример оформления заказа:
 PX 1GR 11020 VYK
 V = серебристый глянцевый
 Y = ESG матовое SR Opaco с KermiCLEAN

Изготовление по индивидуальному заказу осуществляется только согласно данным размерного чертежа							Всегда указывайте при заказе:						
Все размеры приведены в мм. Диапазон регулирования по ширине при индивидуальном заказе + 36 мм / - 24 мм.							PX 1GR = крепление справа PX 1GL = крепление слева						
Высота душевой кабины	Монтажные размеры поддона макс. 2050	Ширина фиксированной панели а > 300 необходим стабилизатор ZDSSVS-SPX, страница 152	Ширина фиксированной панели b > 500 необходим стабилизатор ZDSSVS-SPX, страница 152	Ширина дверной створки	Артикулный номер серебристый матовый ESG прозрачное	Цена в EUR с НДС I/2019	Артикулный номер серебристый глянцевый ESG прозрачное	Цена в EUR с НДС I/2019	Артикулный номер серебристый матовый ESG прозрачное с KermiCLEAN	Цена в EUR с НДС I/2019	Артикулный номер серебристый глянцевый ESG прозрачное с KermiCLEAN	Цена в EUR с НДС I/2019	Данные для заказа
до 1850	до 1250	мин. 170 / макс. 880	мин. 130 / макс. 1000	макс. 700	PX 1GR/L	2045,-	PX 1GR/L	2489,-	PX 1GR/L	2237,-	PX 1GR/L	2681,-	PX 1GR/L
	1251-1650	мин. 170 / макс. 880	мин. 130 / макс. 1000	макс. 700	PX 1GR/L	2300,-	PX 1GR/L	2744,-	PX 1GR/L	2492,-	PX 1GR/L	2936,-	+ высота душевой кабины
	1651-2050	мин. 170 / макс. 880	мин. 130 / макс. 1000	макс. 700	PX 1GR/L	2556,-	PX 1GR/L	3000,-	PX 1GR/L	2748,-	PX 1GR/L	3192,-	+ монтажные размеры поддона/
1851-2050	до 1250	мин. 170 / макс. 880	мин. 130 / макс. 1000	макс. 700	PX 1GR/L	2345,-	PX 1GR/L	2788,-	PX 1GR/L	2537,-	PX 1GR/L	2981,-	наружная кромка стекла
	1251-1650	мин. 170 / макс. 880	мин. 130 / макс. 1000	макс. 700	PX 1GR/L	2600,-	PX 1GR/L	3043,-	PX 1GR/L	2792,-	PX 1GR/L	3236,-	+ ширина фиксированной панели а
	1651-2050	мин. 170 / макс. 880	мин. 130 / макс. 1000	макс. 700	PX 1GR/L	2854,-	PX 1GR/L	3298,-	PX 1GR/L	3047,-	PX 1GR/L	3490,-	+ ширина фиксированной панели b
2051-2200	до 1250	мин. 170 / макс. 880	мин. 130 / макс. 1000	макс. 700	PX 1GR/L	2744,-	PX 1GR/L	3187,-	PX 1GR/L	2936,-	PX 1GR/L	3380,-	+ ширина дверной створки
	1251-1650	мин. 170 / макс. 880	мин. 130 / макс. 1000	макс. 700	PX 1GR/L	2998,-	PX 1GR/L	3442,-	PX 1GR/L	3191,-	PX 1GR/L	3634,-	+ поверхность
	1651-2050	мин. 170 / макс. 880	мин. 130 / макс. 1000	макс. 700	PX 1GR/L	3253,-	PX 1GR/L	3697,-	PX 1GR/L	3446,-	PX 1GR/L	3889,-	+ стекло

	Косой срез	+ EUR 330,- к стоимости индивидуального заказа, за каждый рез
	Вырез	+ EUR 330,- к стоимости индивидуального заказа, за каждый рез
	Специальная конструкция	по запросу

2-створчатая маятниковая дверь с фиксированными панелями



Варианты конфигурации

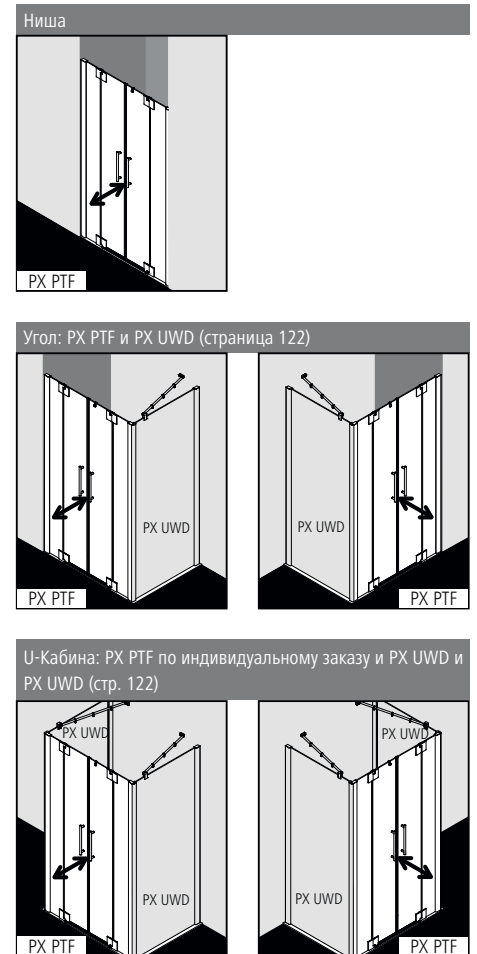

Характеристика изделия

- Для установки в нише и в комбинации с PX UWD боковой стенкой.
- Частично обрамленная маятниковая дверь с двумя створками и двумя фиксированными панелями.
- Опционально со стабилизатором PASA (изнутри).
- Однослойное безопасное стекло (ESG) в соответствии с нормой EN 12150, толщина 8 мм, опционально со специальным легко очищаемым покрытием KerמיCLEAN.
- Профили из высококачественного анодированного алюминия, петли и ручки из высококачественного металла.
- Возможность регулирования в каждом настенном профиле 30 мм.
- Петли со встроенным подъемно-опускным механизмом устанавливаются заподлицо с внутренней поверхностью стекла.
- Сплошные магнитные и уплотнительные профили, горизонтальный уплотнительный профиль с улучшенным водоотведением.
- Установка с порожек (высота 6 мм) ♦♦ или без, ♦♦♦ см. страницу 16-17.
- Из-за особенностей конструкции создание абсолютной герметичности в душевых кабинах серии PASA XP невозможно.
- В комплект поставки входит крепежный набор. Прозрачный крючок для полотенца, для свободного размещения.
- Сделано в Германии.
- Проверено по DIN EN 14428 (CE) и PPP 53005 (TUV / GS).
- 20 лет гарантии на обеспечение всеми запчастями с момента снятия моделей с производства.

Монтаж

Душевые кабины Kerמי предназначены для установки на душевых поддонах. При ином их использовании необходимо обеспечить наличие соответствующей душевой зоны (герметичный пол, сток, ...). Информация по замеру и монтажу см. страницу 10-11.

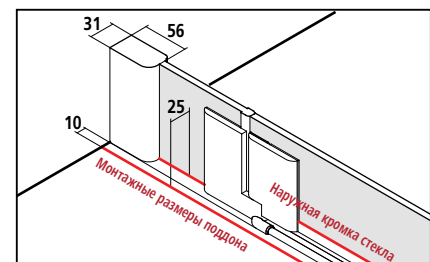

Размер по внешней части профиля в угловом варианте = монтажный размер поддона - 10 мм
Наружная кромка стекла = монтажный размер поддона - 25

В спецификациях и торговой документации Kerמי приведены размеры установочной ширины (BV) или размеры по наружной кромке стекла (GAK).

KerמיEXTRA

*максимальную ширину см. на странице справа

Цена в EUR с НДС I/2019
 наценка к стоимости серийного изделия /
 наценка к стоимости индивидуального заказа

ручки (1 ручка в комплекте (двусторонняя)) XE 1	294,-	TU1, TU2, GI	251,-	FI, PE, DI, AT1, AT2, RA, LI, XE2	199,-	Стр. 390-393
Стёкла с пескоструйным декором Декор Stripe 2	227,-	Другие декоры Kerמי.	297,-	Индивидуальные декоры по запросу.		Стр. 394-405
Стекло с зеркальной поверхностью* Ширина в мм за каждый артикул	- 550 330,-	551-950 571,-	951-1250 813,-	с 1251 1143,-		Стр. 406-409
Поверхности	к стоимости серебристого глянцевого	421,-				Стр. 410-413

Серийные изделия

Все размеры приведены в мм по отношению к выровненным стенам.
Допустимый уклон пола под фиксированной панелью макс. 2 мм, общий уклон пола макс. 3 мм, при несоблюдении данных показателей рекомендуется индивидуальный заказ кабины и косой срез.

Высота душевой кабины	Монтажные размеры поддона		Душевой поддон	Ширина входа	Ширина фиксированной панели	Артикульный номер серебристый матовый = 1 ESG прозрачное = A	Цена в EUR с НДС I/2019	Артикульный номер серебристый глянцевый = V ESG прозрачное = A	Цена в EUR с НДС I/2019	Артикульный номер серебристый матовый = 1 ESG прозрачное с KermiCLEAN = P	Цена в EUR с НДС I/2019	Артикульный номер серебристый глянцевый = V ESG прозрачное с KermiCLEAN = P	Цена в EUR с НДС I/2019
	в нише	с PX UWD											
1850	1050-1110	1075-1135	1100	520	250-280	PX PTF 11018 1AK	2255,-	PX PTF 11018 VAK	2699,-	PX PTF 11018 1PK	2447,-	PX PTF 11018 VPK	2891,-
	1150-1210	1175-1235	1200	620	250-280	PX PTF 12018 1AK		PX PTF 12018 VAK		PX PTF 12018 1PK		PX PTF 12018 VPK	
	1250-1310	1275-1335	1300	720	250-280	PX PTF 13018 1AK	2464,-	PX PTF 13018 VAK	2908,-	PX PTF 13018 1PK	2656,-	PX PTF 13018 VPK	3100,-
	1350-1410	1375-1435	1400	820	250-280	PX PTF 14018 1AK		PX PTF 14018 VAK		PX PTF 14018 1PK		PX PTF 14018 VPK	
	1450-1510	1475-1535	1500	920	250-280	PX PTF 15018 1AK	2579,-	PX PTF 15018 VAK	3023,-	PX PTF 15018 1PK	2772,-	PX PTF 15018 VPK	3216,-
	1550-1610	1575-1635	1600	1020	250-280	PX PTF 16018 1AK		PX PTF 16018 VAK		PX PTF 16018 1PK		PX PTF 16018 VPK	
	1650-1710	1675-1735	1700	1120	250-280	PX PTF 17018 1AK	2697,-	PX PTF 17018 VAK	3141,-	PX PTF 17018 1PK	2890,-	PX PTF 17018 VPK	3334,-
	1750-1810	1775-1835	1800	1220	250-280	PX PTF 18018 1AK		PX PTF 18018 VAK		PX PTF 18018 1PK		PX PTF 18018 VPK	
2000	1050-1110	1075-1135	1100	520	250-280	PX PTF 11020 1AK	2558,-	PX PTF 11020 VAK	3002,-	PX PTF 11020 1PK	2751,-	PX PTF 11020 VPK	3194,-
	1150-1210	1175-1235	1200	620	250-280	PX PTF 12020 1AK		PX PTF 12020 VAK		PX PTF 12020 1PK		PX PTF 12020 VPK	
	1250-1310	1275-1335	1300	720	250-280	PX PTF 13020 1AK	2765,-	PX PTF 13020 VAK	3208,-	PX PTF 13020 1PK	2957,-	PX PTF 13020 VPK	3401,-
	1350-1410	1375-1435	1400	820	250-280	PX PTF 14020 1AK		PX PTF 14020 VAK		PX PTF 14020 1PK		PX PTF 14020 VPK	
	1450-1510	1475-1535	1500	920	250-280	PX PTF 15020 1AK	2883,-	PX PTF 15020 VAK	3326,-	PX PTF 15020 1PK	3075,-	PX PTF 15020 VPK	3519,-
	1550-1610	1575-1635	1600	1020	250-280	PX PTF 16020 1AK		PX PTF 16020 VAK		PX PTF 16020 1PK		PX PTF 16020 VPK	
	1650-1710	1675-1735	1700	1120	250-280	PX PTF 17020 1AK	3000,-	PX PTF 17020 VAK	3443,-	PX PTF 17020 1PK	3192,-	PX PTF 17020 VPK	3636,-
	1750-1810	1775-1835	1800	1220	250-280	PX PTF 18020 1AK		PX PTF 18020 VAK		PX PTF 18020 1PK		PX PTF 18020 VPK	

Стекла	Наценка на прозрачное ESG		Наценка на прозрачное ESG с KermiCLEAN	
	Код	Цена	Код	Цена
Исполнение с другим стеклами в рамках специального сервиса KermiEXTRA, см. на странице слева.				
■ ESG матовое SR Опасо	U	+ 412,-	Y	+ 412,-
■ ESG с серой тонировкой	L	+ 412,-	M	+ 412,-

Пример оформления заказа:

PX PTF 11020 VYK

V = серебристый глянцевый

Y = ESG матовое SR Опасо с KermiCLEAN

Изготовление по индивидуальному заказу осуществляется только согласно данным размерного чертежа

Все размеры приведены в мм.
Диапазон регулирования по ширине при индивидуальном заказе + 36 мм / - 24 мм.

Всегда указывайте при заказе:

Размер = монтажный размер поддона

Размер = наружная кромка стекла

См. также стр. 12-13.

Высота душевой кабины	Монтажные размеры поддона макс. 2050	Ширина фиксированной панели > 300 необходим стабилизатор ZDSSVSSPX, страница 152	Ширина дверной створки	Артикульный номер серебристый матовый ESG прозрачное	Цена в EUR с НДС I/2019	Артикульный номер серебристый глянцевый ESG прозрачное	Цена в EUR с НДС I/2019	Артикульный номер серебристый матовый ESG прозрачное с KermiCLEAN	Цена в EUR с НДС I/2019	Артикульный номер серебристый глянцевый ESG прозрачное с KermiCLEAN	Цена в EUR с НДС I/2019	Данные для заказа
до 1850	до 1250	мин. 170 / макс. 880	макс. 700	PX PTF	2720,-	PX PTF	3164,-	PX PTF	2912,-	PX PTF	3356,-	PX PTF
	1251-1650	мин. 170 / макс. 880	макс. 700	PX PTF	2980,-	PX PTF	3423,-	PX PTF	3172,-	PX PTF	3616,-	+ высота душевой кабины
	1651-2050	мин. 170 / макс. 880	макс. 700	PX PTF	3241,-	PX PTF	3685,-	PX PTF	3434,-	PX PTF	3877,-	+ монтажные размеры поддона/ наружная кромка стекла
1851-2050	до 1250	мин. 170 / макс. 880	макс. 700	PX PTF	3014,-	PX PTF	3457,-	PX PTF	3206,-	PX PTF	3650,-	+ ширина фиксированной панели
	1251-1650	мин. 170 / макс. 880	макс. 700	PX PTF	3275,-	PX PTF	3718,-	PX PTF	3467,-	PX PTF	3911,-	+ ширина фиксированной панели
	1651-2050	мин. 170 / макс. 880	макс. 700	PX PTF	3536,-	PX PTF	3980,-	PX PTF	3729,-	PX PTF	4172,-	+ ширина дверной створки
2051-2200	до 1250	мин. 170 / макс. 880	макс. 700	PX PTF	3417,-	PX PTF	3861,-	PX PTF	3610,-	PX PTF	4053,-	+ поверхность
	1251-1650	мин. 170 / макс. 880	макс. 700	PX PTF	3677,-	PX PTF	4121,-	PX PTF	3869,-	PX PTF	4313,-	+ стекло
	1651-2050	мин. 170 / макс. 880	макс. 700	PX PTF	3938,-	PX PTF	4381,-	PX PTF	4130,-	PX PTF	4574,-	

	Косой срез	+ EUR 330,- к стоимости индивидуального заказа, за каждый срез
	Вырез	+ EUR 330,- к стоимости индивидуального заказа, за каждый срез
	Специальная конструкция	по запросу

1-створчатая маятниковая дверь и фиксированная панель



Варианты конфигурации

Угол: PX 1FR/L и PX TFR/L (страница 124)

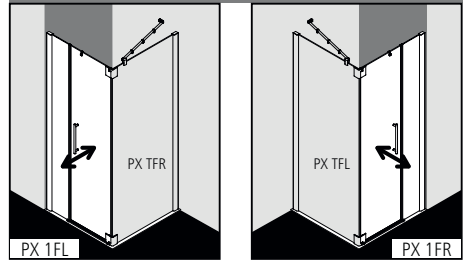

U-Кабина: PX 1FR/L по индивидуальному заказу и PX TFR/L (стр. 124) / PX UWD (стр. 122)

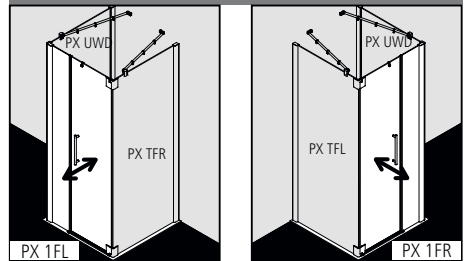

Характеристика изделия

- Для комбинации (со стороны петель) с PX TFR/L боковой стенкой.
- Частично обрамленная маятниковая дверь с одной створкой и одной фиксированной панелью.
- Опционально со стабилизатором PASA (изнутри).
- Однослойное безопасное стекло (ESG) в соответствии с нормой EN 12150, толщина 8 мм, опционально со специальным легко очищающимся покрытием KermiCLEAN.
- Профили из высококачественного анодированного алюминия, петли и ручки из высококачественного металла.
- Возможность регулирования в настенном профиле 30 мм.
- Петли со встроенным подъемно-опускным механизмом устанавливаются заподлицо с внутренней поверхностью стекла.
- Сплошные магнитные и уплотнительные профили, горизонтальный уплотнительный профиль с улучшенным водоотведением.
- Установка с порожком (высота 6 мм) ●● или без, ●●● см. страницу 16-17.
- Из-за особенностей конструкции создание абсолютной герметичности в душевых кабинах серии PASA XP невозможно.
- В комплект поставки входит крепежный набор. Прозрачный крючок для полотенца, для свободного размещения.
- Сделано в Германии.
- Проверено по DIN EN 14428 (CE) и PPP 53005 (TÜV / GS).
- 20 лет гарантии на обеспечение всеми запчастями с момента снятия моделей с производства.

Монтаж

Душевые кабины Kermi предназначены для установки на душевых поддонах. При ином их использовании необходимо обеспечить наличие соответствующей душевой зоны (герметичный пол, сток, ...). Информация по замеру и монтажу см. страницу 10-11.

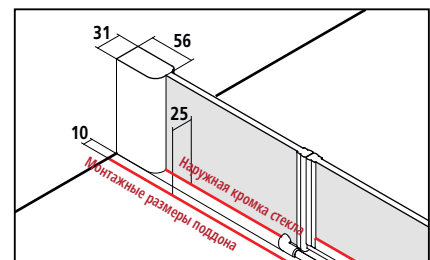

Размер по внешней части профиля в угловом варианте = монтажный размер поддона - 10 мм

Наружная кромка стекла = монтажный размер поддона - 25

В спецификациях и торговой документации Kermi приведены размеры установочной ширины (BV) или размеры по наружной кромке стекла (GAK).

KermiEXTRA

*максимальную ширину см. на странице справа

Цена в EUR с НДС I/2019
наценка к стоимости серийного изделия /
наценка к стоимости индивидуального заказа

Ручки	XE 1	294,-	TU1, TU2, GI	251,-	FI, DI, PE, AT1, AT2, RA, LI, XE2	199,-	Стр. 390-393			
Стёкла с пескоструйным декором	Декор Stripe 2	227,-	Другие декоры Kermi.	297,-	Индивидуальные декоры по запросу.		Стр. 394-405			
Стекло с зеркальной поверхностью*	Ширина в мм за каждый артикул	- 550	330,-	551-950	571,-	951-1250	813,-	с 1251	1143,-	Стр. 406-409
Поверхности	к стоимости серебристого глянцевого					421,-	Стр. 410-413			

PX 1FR/L

Серийные изделия		Всегда указывайте при заказе: PX 1FR = фиксированная панель справа PX 1FL = фиксированная панель слева										
Все размеры приведены в мм по отношению к выровненным стенам. Допустимый уклон пола под фиксированной панелью макс. 2 мм, общий уклон пола макс. 3 мм, при несоблюдении данных показателей рекомендуется индивидуальный заказ кабины и косой срез.												
Высота душевой кабины	Монтажные размеры поддона	Душевой поддон	Ширина входа	Ширина фиксированной панели	Артикулный номер серебристый матовый = 1 ESG прозрачное = A	Цена в EUR с НДС I/2019	Артикулный номер серебристый глянцевый = V ESG прозрачное = A	Цена в EUR с НДС I/2019	Артикулный номер серебристый матовый = 1 ESG прозрачное с KermiCLEAN = P	Цена в EUR с НДС I/2019	Артикулный номер серебристый глянцевый = V ESG прозрачное с KermiCLEAN = P	Цена в EUR с НДС I/2019
1850	730-760	750	484	189-219	PX 1FR/L 07518 1AK	1346,-	PX 1FR/L 07518 VAK	1646,-	PX 1FR/L 07518 1PK	1539,-	PX 1FR/L 07518 VPK	1838,-
	780-810	800	484	239-269	PX 1FR/L 08018 1AK		PX 1FR/L 08018 VAK		PX 1FR/L 08018 1PK		PX 1FR/L 08018 VPK	
	880-910	900	584	239-269	PX 1FR/L 09018 1AK		PX 1FR/L 09018 VAK		PX 1FR/L 09018 1PK		PX 1FR/L 09018 VPK	
	980-1010	1000	684	239-269	PX 1FR/L 10018 1AK	1500,-	PX 1FR/L 10018 VAK	1800,-	PX 1FR/L 10018 1PK	1692,-	PX 1FR/L 10018 VPK	1992,-
	1180-1210	1200	684	439-469	PX 1FR/L 12018 1AK	1775,-	PX 1FR/L 12018 VAK	2074,-	PX 1FR/L 12018 1PK	1967,-	PX 1FR/L 12018 VPK	2267,-
2000	730-760	750	484	189-219	PX 1FR/L 07520 1AK	1500,-	PX 1FR/L 07520 VAK	1800,-	PX 1FR/L 07520 1PK	1692,-	PX 1FR/L 07520 VPK	1992,-
	780-810	800	484	239-269	PX 1FR/L 08020 1AK		PX 1FR/L 08020 VAK		PX 1FR/L 08020 1PK		PX 1FR/L 08020 VPK	
	880-910	900	584	239-269	PX 1FR/L 09020 1AK		PX 1FR/L 09020 VAK		PX 1FR/L 09020 1PK		PX 1FR/L 09020 VPK	
	980-1010	1000	684	239-269	PX 1FR/L 10020 1AK	1650,-	PX 1FR/L 10020 VAK	1949,-	PX 1FR/L 10020 1PK	1842,-	PX 1FR/L 10020 VPK	2142,-
	1180-1210	1200	684	439-469	PX 1FR/L 12020 1AK	1925,-	PX 1FR/L 12020 VAK	2224,-	PX 1FR/L 12020 1PK	2117,-	PX 1FR/L 12020 VPK	2417,-

Стекла	Наценка на прозрачное ESG		Наценка на прозрачное ESG с KermiCLEAN	
	Код	Цена	Код	Цена
Исполнение с другим стеклами в рамках специального сервиса KermiEXTRA, см. на странице слева.				
■ ESG матовое SR Опасо	U	+ 412,-	Y	+ 412,-
■ ESG с серой тонировкой	L	+ 412,-	M	+ 412,-

Пример оформления заказа:
PX 1FR 07520 VVK
V = серебристый глянцевый
Y = ESG матовое SR Опасо с KermiCLEAN

Изготовление по индивидуальному заказу осуществляется только согласно данным размерного чертежа												
Все размеры приведены в мм. Диапазон регулирования по ширине при индивидуальном заказе + 18 мм / - 12 мм.												
Всегда указывайте при заказе: PX 1FR = фиксированная панель справа PX 1FL = фиксированная панель слева												
Размер = монтажный размер поддона Размер = наружная кромка стекла См. также стр. 12-13.												
Высота душевой кабины	Монтажные размеры поддона макс. 1550	Ширина фиксированной панели > 500 необходим стабилизатор, ZDSSVSPX, > 1000 необходим стабилизатор ZDSSSS90PX, страница 152	Ширина дверной створки	Артикулный номер серебристый матовый ESG прозрачное	Цена в EUR с НДС I/2019	Артикулный номер серебристый глянцевый ESG прозрачное	Цена в EUR с НДС I/2019	Артикулный номер серебристый матовый ESG прозрачное с KermiCLEAN	Цена в EUR с НДС I/2019	Артикулный номер серебристый глянцевый ESG прозрачное с KermiCLEAN	Цена в EUR с НДС I/2019	Данные для заказа
до 1850	601-950	мин. 147 / макс. 1450	макс. 700	PX 1FR/L	1619,-	PX 1FR/L	1919,-	PX 1FR/L	1811,-	PX 1FR/L	2111,-	PX 1FR/L
	951-1250	мин. 147 / макс. 1450	макс. 700	PX 1FR/L	1822,-	PX 1FR/L	2122,-	PX 1FR/L	2014,-	PX 1FR/L	2314,-	+ высота душевой кабины
	1251-1550	мин. 147 / макс. 1450	макс. 700	PX 1FR/L	2254,-	PX 1FR/L	2554,-	PX 1FR/L	2446,-	PX 1FR/L	2746,-	+ монтажные размеры поддона/ наружная кромка стекла
1851-2050	601-950	мин. 147 / макс. 1450	макс. 700	PX 1FR/L	1768,-	PX 1FR/L	2067,-	PX 1FR/L	1960,-	PX 1FR/L	2260,-	+ ширина фиксированной панели
	951-1250	мин. 147 / макс. 1450	макс. 700	PX 1FR/L	1973,-	PX 1FR/L	2273,-	PX 1FR/L	2165,-	PX 1FR/L	2465,-	+ ширина дверной створки
	1251-1550	мин. 147 / макс. 1450	макс. 700	PX 1FR/L	2406,-	PX 1FR/L	2706,-	PX 1FR/L	2598,-	PX 1FR/L	2898,-	+ поверхность
2051-2200	601-950	мин. 147 / макс. 1450	макс. 700	PX 1FR/L	1967,-	PX 1FR/L	2267,-	PX 1FR/L	2159,-	PX 1FR/L	2459,-	+ стекло
	951-1250	мин. 147 / макс. 1450	макс. 700	PX 1FR/L	2171,-	PX 1FR/L	2471,-	PX 1FR/L	2364,-	PX 1FR/L	2663,-	
	1251-1550	мин. 147 / макс. 1450	макс. 700	PX 1FR/L	2605,-	PX 1FR/L	2905,-	PX 1FR/L	2798,-	PX 1FR/L	3098,-	
	Косой срез		+ EUR 330,- к стоимости индивидуального заказа, за каждый рез									
	Вырез		+ EUR 330,- к стоимости индивидуального заказа, за каждый рез									
	Специальная конструкция		по запросу									

1-створчатая маятниковая дверь с фиксированной панелью



Варианты конфигурации

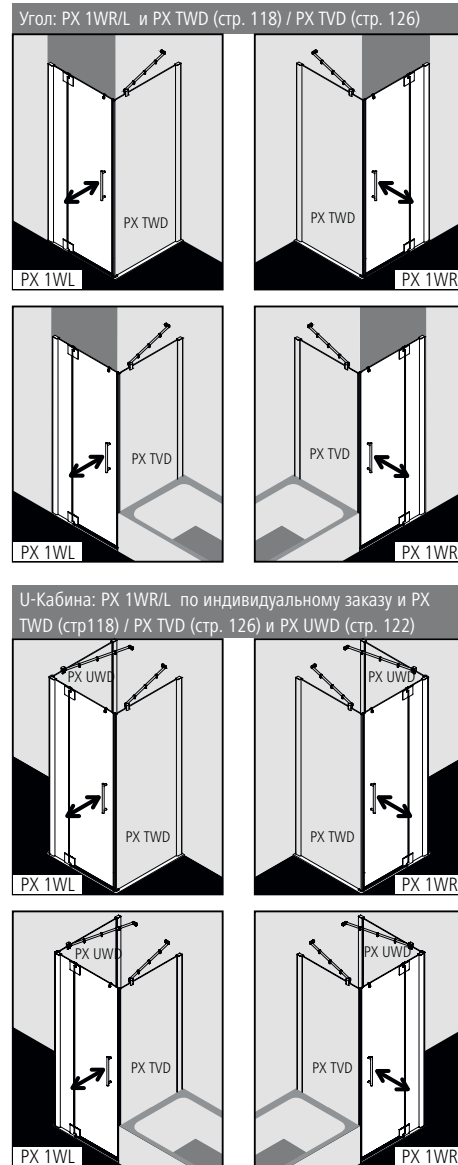

Характеристика изделия

- Для комбинации (со стороны ручки) с PX TWD боковой стенкой / PX TVD боковой стенкой укороченной, расположенной рядом с ванной.
- Частично обрамленная маятниковая дверь с одной створкой и одной фиксированной панелью.
- Опционально со стабилизатором PASA (изнутри).
- Однослойное безопасное стекло (ESG) в соответствии с нормой EN 12150, толщина 8 мм, опционально со специальным легко очищающимся покрытием KermiCLEAN.
- Профили из высококачественного анодированного алюминия, петли и ручки из высококачественного металла.
- Возможность регулирования в настенном профиле 30 мм.
- Петли со встроенным подъемно-опускным механизмом устанавливаются заподлицо с внутренней поверхностью стекла.
- Сплошные магнитные и уплотнительные профили, горизонтальный уплотнительный профиль с улучшенным водоотведением.
- Установка с порожком (высота 6 мм) или без, см. страницу 16-17.
- Из-за особенностей конструкции создание абсолютной герметичности в душевых кабинах серии PASA XP невозможно.
- В комплект поставки входит крепежный набор. Прозрачный крючок для полотенца, для свободного размещения.
- Сделано в Германии.
- Проверено по DIN EN 14428 (CE) и PPP 53005 (TÜV / GS).
- 20 лет гарантии на обеспечение всеми запчастями с момента снятия моделей с производства.

Монтаж

Душевые кабины Kermi предназначены для установки на душевых поддонах. При ином их использовании необходимо обеспечить наличие соответствующей душевой зоны (герметичный пол, сток, ...). Информация по замеру и монтажу см. страницу 10-11.

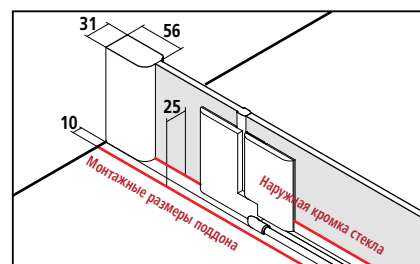

Размер по внешней части профиля в угловом варианте = монтажный размер поддона - 10 мм
Наружная кромка стекла = монтажный размер поддона - 25
 В спецификациях и торговой документации Kermi приведены размеры установочной ширины (BV) или размеры по наружной кромке стекла (GAK).

KermiEXTRA

*максимальную ширину см. на странице справа

Цена в EUR с НДС I/2019
 наценка к стоимости серийного изделия /
 наценка к стоимости индивидуального заказа

Ручки	XE 1	294,-	TU1, TU2, GI	251,-	FI, DI, PE, AT1, AT2, RA, LI, XE2	199,-	Стр. 390-393			
Стёкла с пескоструйным декором	Декор Stripe 2	227,-	Другие декоры Kermi.	297,-	Индивидуальные декоры по запросу.		Стр. 394-405			
Стекло с зеркальной поверхностью*	Ширина в мм за каждый артикул	- 550	330,-	551-950	571,-	951-1250	813,-	с 1251	1143,-	Стр. 406-409
Поверхности	к стоимости серебристого глянцевого						421,-	Стр. 410-413		

PX 1WR/L

Серийные изделия						Всегда указывайте при заказе:							
Все размеры приведены в мм по отношению к выровненным стенам. Допустимый уклон пола под фиксированной панелью макс. 2 мм, общий уклон пола макс. 3 мм, при несоблюдении данных показателей рекомендуется индивидуальный заказ кабины и косой срез.						PX 1WR = Маятниковая дверь / крепление справа PX 1WL = Маятниковая дверь / крепление слева							
Высота душевой кабины	Монтажные размеры поддона		Душевой поддон	Ширина входа	Ширина фиксированной панели * включая стабилизатор	Артикулный номер серебристый матовый = 1 ESG прозрачное = A	Цена в EUR с НДС I/2019	Артикулный номер серебристый глянцевый = V ESG прозрачное = A	Цена в EUR с НДС I/2019	Артикулный номер серебристый матовый = 1 ESG прозрачное с KermiCLEAN = P	Цена в EUR с НДС I/2019	Артикулный номер серебристый глянцевый = V ESG прозрачное с KermiCLEAN = P	Цена в EUR с НДС I/2019
	с PX TWD	с PX TVD											
1850	730-760	725-755	750	423	250-280	PX 1WR/L 07518 1AK	1346,-	PX 1WR/L 07518 VAK	1646,-	PX 1WR/L 07518 1PK	1539,-	PX 1WR/L 07518 VPK	1838,-
	780-810	775-805	800	473	250-280	PX 1WR/L 08018 1AK		PX 1WR/L 08018 VAK		PX 1WR/L 08018 1PK		PX 1WR/L 08018 VPK	
	880-910	875-905	900	573	250-280	PX 1WR/L 09018 1AK		PX 1WR/L 09018 VAK		PX 1WR/L 09018 1PK		PX 1WR/L 09018 VPK	
	980-1010	975-1005	1000	673	250-280	PX 1WR/L 10018 1AK	1500,-	PX 1WR/L 10018 VAK	1800,-	PX 1WR/L 10018 1PK	1692,-	PX 1WR/L 10018 VPK	1992,-
	1080-1110	1075-1105	1100	673	350-380*	PX 1WR/L 11018 1AK	1775,-	PX 1WR/L 11018 VAK	2074,-	PX 1WR/L 11018 1PK	1967,-	PX 1WR/L 11018 VPK	2267,-
	1180-1210	1175-1205	1200	673	450-480*	PX 1WR/L 12018 1AK		PX 1WR/L 12018 VAK		PX 1WR/L 12018 1PK		PX 1WR/L 12018 VPK	
	1280-1310	1275-1305	1300	673	550-580*	PX 1WR/L 13018 1AK		PX 1WR/L 13018 VAK		PX 1WR/L 13018 1PK		PX 1WR/L 13018 VPK	
	1380-1410	1375-1405	1400	673	650-680*	PX 1WR/L 14018 1AK		PX 1WR/L 14018 VAK		PX 1WR/L 14018 1PK		PX 1WR/L 14018 VPK	
2000	730-760	725-755	750	423	250-280	PX 1WR/L 07520 1AK	1500,-	PX 1WR/L 07520 VAK	1800,-	PX 1WR/L 07520 1PK	1692,-	PX 1WR/L 07520 VPK	1992,-
	780-810	775-805	800	473	250-280	PX 1WR/L 08020 1AK		PX 1WR/L 08020 VAK		PX 1WR/L 08020 1PK		PX 1WR/L 08020 VPK	
	880-910	875-905	900	573	250-280	PX 1WR/L 09020 1AK		PX 1WR/L 09020 VAK		PX 1WR/L 09020 1PK		PX 1WR/L 09020 VPK	
	980-1010	975-1005	1000	673	250-280	PX 1WR/L 10020 1AK	1650,-	PX 1WR/L 10020 VAK	1949,-	PX 1WR/L 10020 1PK	1842,-	PX 1WR/L 10020 VPK	2142,-
	1080-1110	1075-1105	1100	673	350-380*	PX 1WR/L 11020 1AK	1925,-	PX 1WR/L 11020 VAK	2224,-	PX 1WR/L 11020 1PK	2117,-	PX 1WR/L 11020 VPK	2417,-
	1180-1210	1175-1205	1200	673	450-480*	PX 1WR/L 12020 1AK		PX 1WR/L 12020 VAK		PX 1WR/L 12020 1PK		PX 1WR/L 12020 VPK	
	1280-1310	1275-1305	1300	673	550-580*	PX 1WR/L 13020 1AK		PX 1WR/L 13020 VAK		PX 1WR/L 13020 1PK		PX 1WR/L 13020 VPK	
	1380-1410	1375-1405	1400	673	650-680*	PX 1WR/L 14020 1AK		PX 1WR/L 14020 VAK		PX 1WR/L 14020 1PK		PX 1WR/L 14020 VPK	

Стекла	Наценка на прозрачное ESG		Наценка на прозрачное ESG с KermiCLEAN	
	Код	Цена	Код	Цена
Исполнение с другим стеклами в рамках специального сервиса KermiEXTRA, см. на странице слева.				
■ ESG матовое SR Опасо	U	+ 412,-	Y	+ 412,-
■ ESG с серой тонировкой	L	+ 412,-	M	+ 412,-

Пример оформления заказа:
 PX 1WR 07520 VYK
 V = серебристый глянцевый
 Y = ESG матовое SR Опасо с KermiCLEAN

Изготовление по индивидуальному заказу осуществляется только согласно данным размерного чертежа						Всегда указывайте при заказе:						
Все размеры приведены в мм. Диапазон регулирования по ширине при индивидуальном заказе + 18 мм / - 12 мм.						PX 1WR = Маятниковая дверь / крепление справа PX 1WL = Маятниковая дверь / крепление слева Размер = монтажный размер поддона Размер = наружная кромка стекла См. также стр. 12-13.						
Высота душевой кабины	Монтажные размеры поддона макс. 1550	Ширина фиксированной панели > 300 необходим стабилизатор ZDSSVSPX, страница 152	Ширина дверной створки	Артикулный номер серебристый матовый ESG прозрачное	Цена в EUR с НДС I/2019	Артикулный номер серебристый глянцевый ESG прозрачное	Цена в EUR с НДС I/2019	Артикулный номер серебристый матовый ESG прозрачное с KermiCLEAN	Цена в EUR с НДС I/2019	Артикулный номер серебристый глянцевый ESG прозрачное с KermiCLEAN	Цена в EUR с НДС I/2019	Данные для заказа
до 1850	601-950	мин. 170 / макс. 880	макс. 700	PX 1WR/L	1619,-	PX 1WR/L	1919,-	PX 1WR/L	1811,-	PX 1WR/L	2111,-	PX 1WR/L
	951-1250	мин. 170 / макс. 880	макс. 700	PX 1WR/L	1822,-	PX 1WR/L	2122,-	PX 1WR/L	2014,-	PX 1WR/L	2314,-	+ высота душевой кабины
	1251-1550	мин. 170 / макс. 880	макс. 700	PX 1WR/L	2254,-	PX 1WR/L	2554,-	PX 1WR/L	2446,-	PX 1WR/L	2746,-	+ монтажные размеры поддона/ наружная кромка стекла
1851-2050	601-950	мин. 170 / макс. 880	макс. 700	PX 1WR/L	1768,-	PX 1WR/L	2067,-	PX 1WR/L	1960,-	PX 1WR/L	2260,-	+ ширина фиксированной панели
	951-1250	мин. 170 / макс. 880	макс. 700	PX 1WR/L	1973,-	PX 1WR/L	2273,-	PX 1WR/L	2165,-	PX 1WR/L	2465,-	+ ширина дверной створки
	1251-1550	мин. 170 / макс. 880	макс. 700	PX 1WR/L	2406,-	PX 1WR/L	2706,-	PX 1WR/L	2598,-	PX 1WR/L	2898,-	+ поверхность
2051-2200	601-950	мин. 170 / макс. 880	макс. 700	PX 1WR/L	1967,-	PX 1WR/L	2267,-	PX 1WR/L	2159,-	PX 1WR/L	2459,-	+ стекло
	951-1250	мин. 170 / макс. 880	макс. 700	PX 1WR/L	2171,-	PX 1WR/L	2471,-	PX 1WR/L	2364,-	PX 1WR/L	2663,-	
	1251-1550	мин. 170 / макс. 880	макс. 700	PX 1WR/L	2605,-	PX 1WR/L	2905,-	PX 1WR/L	2798,-	PX 1WR/L	3098,-	
	Косой срез			+ EUR 330,- к стоимости индивидуального заказа, за каждый рез								
	Вырез			+ EUR 330,- к стоимости индивидуального заказа, за каждый рез								
	Специальная конструкция			по запросу								



Варианты конфигурации

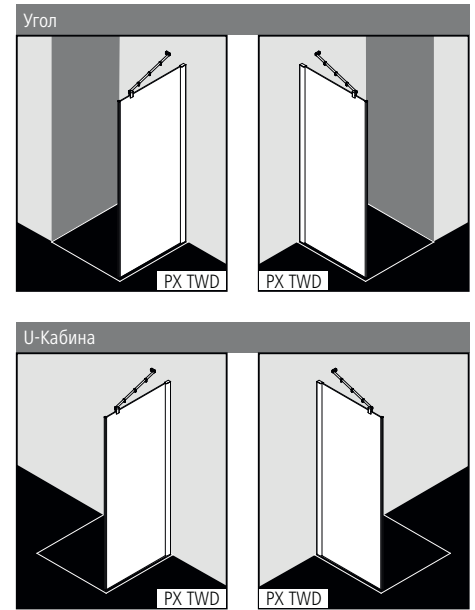

Характеристика изделия

- Для комбинации с PX 1WR/L 1-створчатой маятниковой дверью с фиксированной панелью.
- Частично обрамленная боковая стенка.
- Включая стабилизатор PASA (изнутри).
- Однослойное безопасное стекло (ESG) в соответствии с нормой EN 12150, толщина 8 мм, опционально со специальным легко очищающимся покрытием KermiCLEAN.
- Профиль из высококачественного анодированного алюминия.
- Возможность регулирования в настенном профиле 30 мм.
- Сплошной магнитный профиль.
- Из-за особенностей конструкции создание абсолютной герметичности в душевых кабинах серии PASA XP невозможно.
- В комплект поставки входит крепежный набор.
- Сделано в Германии.
- Проверено по DIN EN 14428 (CE) и PPP 53005 (TÜV / GS).
- 20 лет гарантии на обеспечение всеми запчастями с момента снятия моделей с производства.

Монтаж

Душевые кабины Kermi предназначены для установки на душевых поддонах. При ином их использовании необходимо обеспечить наличие соответствующей душевой зоны (герметичный пол, сток, ...). Информация по замеру и монтажу см. страницу 10-11.

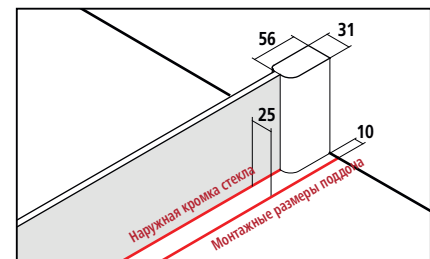

Размер по внешней части профиля в угловом варианте = монтажный размер поддона - 10 мм
Наружная кромка стекла = монтажный размер поддона - 25
 В спецификациях и торговой документации Kermi приведены размеры установочной ширины (BV) или размеры по наружной кромке стекла (GAK).

KermiEXTRA

*максимальную ширину см. на странице справа

Цена в EUR с НДС I/2019
 наценка к стоимости серийного изделия /
 наценка к стоимости индивидуального заказа

Стёкла с пескоструйным декором	Декор Stripe 2	227,-	Другие декоры Kermi.	297,-	Индивидуальные декоры по запросу.	Стр. 394-405				
Стекло с зеркальной поверхностью*	Ширина в мм за каждый артикул	- 550	330,-	551-950	571,-	951-1250	813,-	с 1251	1143,-	Стр. 406-409
Поверхности	к стоимости серебристого глянцевого	232,-								Стр. 410-413

Серийные изделия

Все размеры приведены в мм по отношению к выровненным стенам.
Допустимый уклон пола под боковой стенкой макс. 3 мм, при несоблюдении данных показателей рекомендуется индивидуальный заказ кабины и косой срез.

Боковая стенка может устанавливаться справа и слева.

Высота душевой кабины	Монтажные размеры поддона	Душевой поддон	Ширина свободно стоящей боковой стенки	Артикулный номер серебристый матовый = 1 ESG прозрачное = A		Артикулный номер серебристый глянцевый = V ESG прозрачное = A		Артикулный номер серебристый матовый = 1 ESG прозрачное с KermiCLEAN = P		Артикулный номер серебристый глянцевый = V ESG прозрачное с KermiCLEAN = P	
				Цена в EUR с НДС I/2019	Артикулный номер	Цена в EUR с НДС I/2019	Артикулный номер	Цена в EUR с НДС I/2019	Артикулный номер		
1850	730-760	750	705-735	PX TWD 07518 1AK	822,-	PX TWD 07518 VAK	972,-	PX TWD 07518 1PK	1015,-	PX TWD 07518 VPK	1165,-
	780-810	800	755-785	PX TWD 08018 1AK		PX TWD 08018 VAK		PX TWD 08018 1PK		PX TWD 08018 VPK	
	880-910	900	855-885	PX TWD 09018 1AK		PX TWD 09018 VAK		PX TWD 09018 1PK		PX TWD 09018 VPK	
	980-1010	1000	955-985	PX TWD 10018 1AK	946,-	PX TWD 10018 VAK	1096,-	PX TWD 10018 1PK	1139,-	PX TWD 10018 VPK	1289,-
2000	730-760	750	705-735	PX TWD 07520 1AK	940,-	PX TWD 07520 VAK	1090,-	PX TWD 07520 1PK	1133,-	PX TWD 07520 VPK	1283,-
	780-810	800	755-785	PX TWD 08020 1AK		PX TWD 08020 VAK		PX TWD 08020 1PK		PX TWD 08020 VPK	
	880-910	900	855-885	PX TWD 09020 1AK		PX TWD 09020 VAK		PX TWD 09020 1PK		PX TWD 09020 VPK	
	980-1010	1000	955-985	PX TWD 10020 1AK	1064,-	PX TWD 10020 VAK	1214,-	PX TWD 10020 1PK	1257,-	PX TWD 10020 VPK	1407,-

Стекла	Наценка на прозрачное ESG		Наценка на прозрачное ESG с KermiCLEAN	
	Код	Цена	Код	Цена
Исполнение с другим стеклами в рамках специального сервиса KermiEXTRA, см. на странице слева.				
■ ESG матовое SR Опасо	U	+ 412,-	Y	+ 412,-
■ ESG с серой тонировкой	L	+ 412,-	M	+ 412,-

Пример оформления заказа:

PX TWD 07520 VVK

V = серебристый глянцевый

Y = ESG матовое SR Опасо с KermiCLEAN

- Полотенцедержатель длиной 660 мм предварительно собран на заводе + EUR 290,- к стоимости индивидуального заказа, дополнительная информация см. стр. 152
- Полотенцедержатель длиной 340 мм предварительно собран на заводе + EUR 229,- к стоимости индивидуального заказа, дополнительная информация см. стр. 152

Изготовление по индивидуальному заказу осуществляется только согласно данным размерного чертежа

Все размеры приведены в мм.

Размер кабины U-образной формы не может быть более 1200 мм. Установка боковой стенки на ванне невозможна! Диапазон регулирования по ширине при индивидуальном заказе + 18 мм / - 12 мм.

Боковая стенка может устанавливаться справа и слева.

Всегда указывайте при заказе:

Размер = монтажный размер поддона

Размер = наружная кромка стекла
См. также стр. 12-13.

Высота душевой кабины	Монтажные размеры поддона макс. 1450	Артикулный номер серебристый матовый ESG прозрачное		Артикулный номер серебристый глянцевый ESG прозрачное		Артикулный номер серебристый матовый ESG прозрачное с KermiCLEAN		Артикулный номер серебристый глянцевый ESG прозрачное с KermiCLEAN		Данные для заказа
		Цена в EUR с НДС I/2019	Артикулный номер	Цена в EUR с НДС I/2019	Артикулный номер	Цена в EUR с НДС I/2019	Артикулный номер	Цена в EUR с НДС I/2019	Артикулный номер	
до 1850	до 950	PX TWD	1070,-	PX TWD	1220,-	PX TWD	1263,-	PX TWD	1412,-	PX TWD
	951-1250	PX TWD	1153,-	PX TWD	1303,-	PX TWD	1345,-	PX TWD	1495,-	+ высота душевой кабины
	1251-1450	PX TWD	1234,-	PX TWD	1384,-	PX TWD	1427,-	PX TWD	1576,-	+ монтажные размеры поддона/ наружная кромка стекла
1851-2050	до 950	PX TWD	1186,-	PX TWD	1336,-	PX TWD	1378,-	PX TWD	1528,-	+ поверхность
	951-1250	PX TWD	1270,-	PX TWD	1420,-	PX TWD	1462,-	PX TWD	1612,-	+ стекло
	1251-1450	PX TWD	1353,-	PX TWD	1503,-	PX TWD	1546,-	PX TWD	1696,-	
2051-2200	до 950	PX TWD	1460,-	PX TWD	1610,-	PX TWD	1652,-	PX TWD	1802,-	
	951-1250	PX TWD	1541,-	PX TWD	1691,-	PX TWD	1733,-	PX TWD	1883,-	
	1251-1450	PX TWD	1628,-	PX TWD	1778,-	PX TWD	1821,-	PX TWD	1971,-	

	Косой срез	+ EUR 142,- к стоимости индивидуального заказа, за каждый срез
	Вырез	+ EUR 142,- к стоимости индивидуального заказа, за каждый рез
	Специальная конструкция	по запросу



Варианты конфигурации

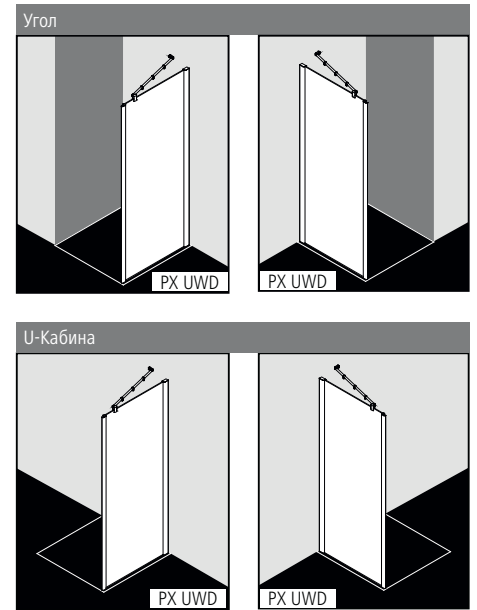

Характеристика изделия

- Для комбинации с PX 1GR/L 1-створчатой маятниковой дверью с фиксированными панелями / PX PTF маятниковой дверью с фиксированными панелями и для U-Кабины.
- Частично обрамленная боковая стенка.
- Включая стабилизатор PASA (изнутри).
- Однослойное безопасное стекло (ESG) в соответствии с нормой EN 12150, толщина 8 мм, опционально со специальным легко очищающимся покрытием KermiCLEAN.
- Профиль из высококачественного анодированного алюминия.
- Возможность регулирования в настенном профиле 30 мм.
- Из-за особенностей конструкции создание абсолютной герметичности в душевых кабинах серии PASA XP невозможно.
- В комплект поставки входит крепежный набор.
- Сделано в Германии.
- Проверено по DIN EN 14428 (CE) и PPP 53005 (TUV / GS).
- 20 лет гарантии на обеспечение всеми запчастями с момента снятия моделей с производства.

Монтаж

Душевые кабины Kermi предназначены для установки на душевых поддонах. При ином их использовании необходимо обеспечить наличие соответствующей душевой зоны (герметичный пол, сток, ...). Информация по замеру и монтажу см. страницу 10-11.

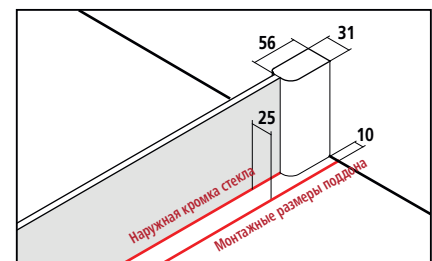

Размер по внешней части профиля в угловом варианте = монтажный размер поддона - 10 мм

Наружная кромка стекла = монтажный размер поддона - 25

В спецификациях и торговой документации Kermi приведены размеры установочной ширины (BV) или размеры по наружной кромке стекла (GAK).

KermiEXTRA

*максимальную ширину см. на странице справа

Цена в EUR с НДС I/2019
наценка к стоимости серийного изделия /
наценка к стоимости индивидуального заказа

Стёкла с пескоструйным декором	Декор Stripe 2	227,-	Другие декоры Kermi.	297,-	Индивидуальные декоры по запросу.	Стр. 394-405				
Стекло с зеркальной поверхностью*	Ширина в мм за каждый артикул	- 550	330,-	551-950	571,-	951-1250	813,-	с 1251	1143,-	Стр. 406-409
Поверхности	к стоимости серебристого глянцевого	232,-								Стр. 410-413

PX UWD

Серийные изделия

Все размеры приведены в мм по отношению к выровненным стенам.

Допустимый уклон пола под боковой стенкой макс. 3 мм, при несоблюдении данных показателей рекомендуется индивидуальный заказ кабины и косой срез.

Боковая стенка может устанавливаться справа и слева.

Высота душевой кабины	Монтажные размеры поддона		Душевой поддон		Артикулный номер серебристый матовый = 1 ESG прозрачное = A		Цена в EUR с НДС I/2019		Артикулный номер серебристый глянцевый = V ESG прозрачное = A		Цена в EUR с НДС I/2019		Артикулный номер серебристый матовый = 1 ESG прозрачное с KermiCLEAN = P		Цена в EUR с НДС I/2019		Артикулный номер серебристый глянцевый = V ESG прозрачное с KermiCLEAN = P		Цена в EUR с НДС I/2019	
	730-760	750	PX UWD 07518 1AK	822,-	PX UWD 07518 VAK	972,-	PX UWD 07518 1PK	1015,-	PX UWD 07518 VPK	1165,-										
1850	780-810	800	PX UWD 08018 1AK		PX UWD 08018 VAK		PX UWD 08018 1PK		PX UWD 08018 VPK											
	880-910	900	PX UWD 09018 1AK		PX UWD 09018 VAK		PX UWD 09018 1PK		PX UWD 09018 VPK											
	980-1010	1000	PX UWD 10018 1AK	946,-	PX UWD 10018 VAK	1096,-	PX UWD 10018 1PK	1139,-	PX UWD 10018 VPK	1289,-										
	730-760	750	PX UWD 07520 1AK	940,-	PX UWD 07520 VAK	1090,-	PX UWD 07520 1PK	1133,-	PX UWD 07520 VPK	1283,-										
2000	780-810	800	PX UWD 08020 1AK		PX UWD 08020 VAK		PX UWD 08020 1PK		PX UWD 08020 VPK											
	880-910	900	PX UWD 09020 1AK		PX UWD 09020 VAK		PX UWD 09020 1PK		PX UWD 09020 VPK											
	980-1010	1000	PX UWD 10020 1AK	1064,-	PX UWD 10020 VAK	1214,-	PX UWD 10020 1PK	1257,-	PX UWD 10020 VPK	1407,-										

Стекля	Наценка на прозрачное ESG		Наценка на прозрачное ESG с KermiCLEAN	
	Код	Цена	Код	Цена
Исполнение с другим стеклами в рамках специального сервиса KermiEXTRA, см. на странице слева.				
■ ESG матовое SR Опасо	U	+ 412,-	Y	+ 412,-
■ ESG с серой тонировкой	L	+ 412,-	M	+ 412,-

Пример оформления заказа:

PX UWD 07520 VYK

V = серебристый глянцевый

Y = ESG матовое SR Опасо с KermiCLEAN

- Полотенцедержатель длиной 660 мм предварительно собран на заводе + EUR 290,- к стоимости индивидуального заказа, дополнительная информация см. стр. 152
- Полотенцедержатель длиной 340 мм предварительно собран на заводе + EUR 229,- к стоимости индивидуального заказа, дополнительная информация см. стр. 152

Изготовление по индивидуальному заказу осуществляется только согласно данным размерного чертежа Всегда указывайте при заказе:
 Все размеры приведены в мм. Размер кабины U-образной формы не может быть более 1200 мм. Установка боковой стенки на ванне невозможна! Диапазон регулирования по ширине при индивидуальном заказе + 18 мм / - 12 мм.
 Размер = монтажный размер поддона
 Размер = наружная кромка стекла
 См. также стр. 12-13.
 Боковая стенка может устанавливаться справа и слева.

Высота душевой кабины	Монтажные размеры поддона макс. 1450		Артикулный номер серебристый матовый ESG прозрачное		Цена в EUR с НДС I/2019		Артикулный номер серебристый глянцевый ESG прозрачное		Цена в EUR с НДС I/2019		Артикулный номер серебристый матовый ESG прозрачное с KermiCLEAN		Цена в EUR с НДС I/2019		Данные для заказа
	до 950	951-1250	PX UWD	1070,-	PX UWD	1220,-	PX UWD	1263,-	PX UWD	1412,-	PX UWD	1457,-	PX UWD	1576,-	
до 1850	1251-1450		PX UWD	1234,-	PX UWD	1384,-	PX UWD	1427,-	PX UWD	1576,-					+ высота душевой кабины
	до 950		PX UWD	1186,-	PX UWD	1336,-	PX UWD	1378,-	PX UWD	1528,-					+ монтажные размеры поддона/ наружная кромка стекла
	951-1250		PX UWD	1270,-	PX UWD	1420,-	PX UWD	1462,-	PX UWD	1612,-					+ поверхность
1851-2050	1251-1450		PX UWD	1353,-	PX UWD	1503,-	PX UWD	1546,-	PX UWD	1696,-					+ стекло
	до 950		PX UWD	1460,-	PX UWD	1610,-	PX UWD	1652,-	PX UWD	1802,-					
	951-1250		PX UWD	1541,-	PX UWD	1691,-	PX UWD	1733,-	PX UWD	1883,-					
2051-2200	1251-1450		PX UWD	1628,-	PX UWD	1778,-	PX UWD	1821,-	PX UWD	1971,-					

	Косой срез	+ EUR 142,- к стоимости индивидуального заказа, за каждый рез
	Вырез	+ EUR 142,- к стоимости индивидуального заказа, за каждый рез
	Специальная конструкция	по запросу



Варианты конфигурации

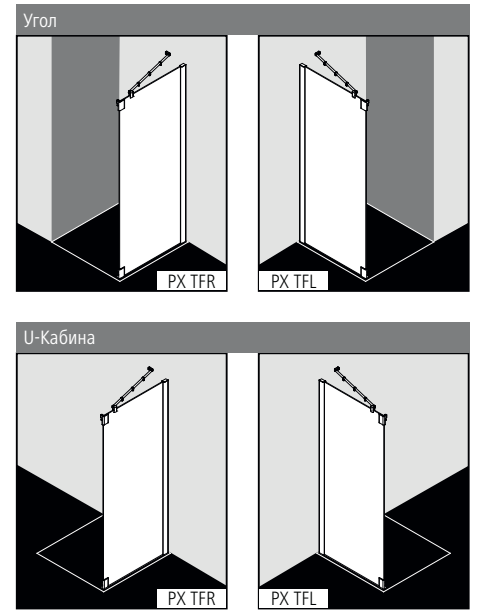

Характеристика изделия

- Для комбинации с PX 1FR/L 1-створчатой маятниковой дверью и с фиксированной панелью.
- Частично обрамленная боковая стенка.
- Включая стабилизатор PASA (изнутри).
- Однослойное безопасное стекло (ESG) в соответствии с нормой EN 12150, толщина 8 мм, опционально со специальным легко очищающимся покрытием KermiCLEAN.
- Профили из высококачественного анодированного алюминия, петли из высококачественного металла.
- Возможность регулирования в настенном профиле 30 мм.
- Петли с внутренней стороны кабины находится на одном уровне со стеклянной поверхностью.
- Сплошной уплотнительный профиль.
- Из-за особенностей конструкции создание абсолютной герметичности в душевых кабинах серии PASA XP невозможно.
- В комплект поставки входит крепежный набор.
- Сделано в Германии.
- Проверено по DIN EN 14428 (CE) и PPP 53005 (TÜV / GS).
- 20 лет гарантии на обеспечение всеми запчастями с момента снятия моделей с производства.

Монтаж

Душевые кабины Kermi предназначены для установки на душевых поддонах. При ином их использовании необходимо обеспечить наличие соответствующей душевой зоны (герметичный пол, сток, ...). Информация по замеру и монтажу см. страницу 10-11.

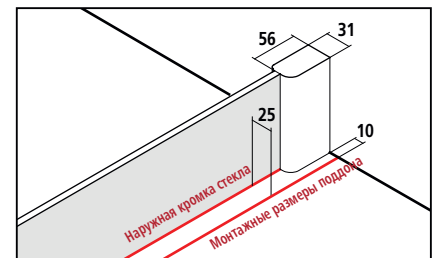

Размер по внешней части профиля в угловом варианте = монтажный размер поддона - 10 мм
Наружная кромка стекла = монтажный размер поддона - 25
 В спецификациях и торговой документации Kermi приведены размеры установочной ширины (BV) или размеры по наружной кромке стекла (GAK).

KermiEXTRA

*максимальную ширину см. на странице справа

Цена в EUR с НДС I/2019
 наценка к стоимости серийного изделия /
 наценка к стоимости индивидуального заказа

Стёкла с пескоструйным декором	Декор Stripe 2	227,-	Другие декоры Kermi.	297,-	Индивидуальные декоры по запросу.	Стр. 394-405		
Стекло с зеркальной поверхностью*	Ширина в мм за каждый артикул	- 550	330,-	551-950	571,-	951-1250	813,-	Стр. 406-409
Поверхности	к стоимости серебристого глянцевого	232,-					Стр. 410-413	

PX TFR/L

Серийные изделия		Всегда указывайте при заказе: PX TFR = боковая стенка справа PX TFL = боковая стенка слева										
Все размеры приведены в мм по отношению к выровненным стенам. Допустимый уклон пола под боковой стенкой макс. 3 мм, при несоблюдении данных показателей рекомендуется индивидуальный заказ кабины и косой срез.												
Высота душевой кабины	Монтажные размеры поддона		Душевой поддон		Артикулный номер серебристый матовый = 1 ESG прозрачное = A		Цена в EUR с НДС I/2019		Артикулный номер серебристый глянцевый = V ESG прозрачное = A		Цена в EUR с НДС I/2019	
1850	730-760		750		PX TFR/L 07518 1AK		822,-		PX TFR/L 07518 VAK		972,-	
	780-810		800		PX TFR/L 08018 1AK				PX TFR/L 08018 VAK			
	880-910		900		PX TFR/L 09018 1AK				PX TFR/L 09018 VAK			
	980-1010		1000		PX TFR/L 10018 1AK		946,-		PX TFR/L 10018 VAK		1096,-	
	1180-1210		1200		PX TFR/L 12018 1AK		1070,-		PX TFR/L 12018 VAK		1220,-	
2000	730-760		750		PX TFR/L 07520 1AK		940,-		PX TFR/L 07520 VAK		1090,-	
	780-810		800		PX TFR/L 08020 1AK				PX TFR/L 08020 VAK			
	880-910		900		PX TFR/L 09020 1AK				PX TFR/L 09020 VAK			
	980-1010		1000		PX TFR/L 10020 1AK		1064,-		PX TFR/L 10020 VAK		1214,-	
	1180-1210		1200		PX TFR/L 12020 1AK		1186,-		PX TFR/L 12020 VAK		1336,-	

Стекла	Наценка на прозрачное ESG		Наценка на прозрачное ESG с KermiCLEAN	
	Код	Цена	Код	Цена
Исполнение с другим стеклами в рамках специального сервиса KermiEXTRA, см. на странице слева.	U	+ 412,-	Y	+ 412,-
	L	+ 412,-	M	+ 412,-

Пример оформления заказа:
PX TFR 07520 VYK
V = серебристый глянцевый
Y = ESG матовое SR Опасо с KermiCLEAN

- Полотенцедержатель длиной 660 мм предварительно собран на заводе + EUR **290,-** к стоимости индивидуального заказа, дополнительная информация см. стр. 152
- Полотенцедержатель длиной 340 мм предварительно собран на заводе + EUR **229,-** к стоимости индивидуального заказа, дополнительная информация см. стр. 152

Изготовление по индивидуальному заказу осуществляется только согласно данным размерного чертежа		Всегда указывайте при заказе: PX TFR = боковая стенка справа PX TFL = боковая стенка слева																		
Все размеры приведены в мм. Размер кабины U-образной формы не может быть более 1200 мм. Установка боковой стенки на ванне невозможна! Диапазон регулирования по ширине при индивидуальном заказе + 18 мм / - 12 мм.																				
Высота душевой кабины	Монтажные размеры поддона макс. 1250		Артикулный номер серебристый матовый ESG прозрачное		Цена в EUR с НДС I/2019		Артикулный номер серебристый глянцевый ESG прозрачное		Цена в EUR с НДС I/2019		Артикулный номер серебристый матовый ESG прозрачное с KermiCLEAN		Цена в EUR с НДС I/2019		Артикулный номер серебристый глянцевый ESG прозрачное с KermiCLEAN		Цена в EUR с НДС I/2019		Данные для заказа	
до 1850	до 950		PX TFR/L		1070,-		PX TFR/L		1220,-		PX TFR/L		1263,-		PX TFR/L		1412,-		PX TFR/L	
	951-1250		PX TFR/L		1153,-		PX TFR/L		1303,-		PX TFR/L		1345,-		PX TFR/L		1495,-		+ высота душевой кабины	
1851-2050	до 950		PX TFR/L		1186,-		PX TFR/L		1336,-		PX TFR/L		1378,-		PX TFR/L		1528,-		+ монтажные размеры поддона/ наружная кромка стекла	
	951-1250		PX TFR/L		1270,-		PX TFR/L		1420,-		PX TFR/L		1462,-		PX TFR/L		1612,-			
2051-2200	до 950		PX TFR/L		1460,-		PX TFR/L		1610,-		PX TFR/L		1652,-		PX TFR/L		1802,-		+ поверхность	
	951-1250		PX TFR/L		1541,-		PX TFR/L		1691,-		PX TFR/L		1733,-		PX TFR/L		1883,-		+ стекло	

	Косой срез	+ EUR 142,- к стоимости индивидуального заказа, за каждый срез
	Вырез	+ EUR 142,- к стоимости индивидуального заказа, за каждый срез
	Специальная конструкция	по запросу



Варианты конфигурации

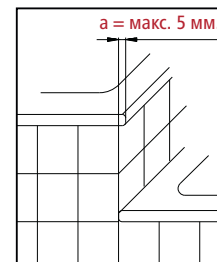
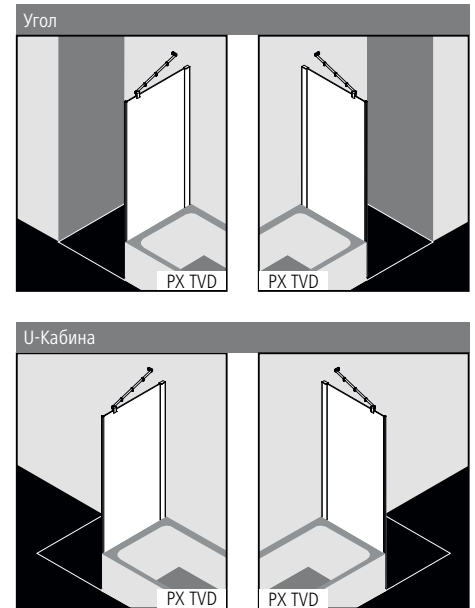

Выступающий бортик **a** при присоединении ванной к душевому поддону - **макс. 5 мм.**

Характеристика изделия

- Для комбинации с PX 1WR/L 1-створчатой маятниковой дверью с фиксированной панелью.
- Частично обрамленная укороченная боковая стенка рядом с ванной.
- Включая стабилизатор PASA (изнутри).
- Однослойное безопасное стекло (ESG) в соответствии с нормой EN 12150, толщина 8 мм, опционально со специальным легко очищающимся покрытием Kermi**CLEAN**.
- Профиль из высококачественного анодированного алюминия.
- Возможность регулирования в настенном профиле 30 мм.
- Сплошной магнитный профиль.
- Из-за особенностей конструкции создание абсолютной герметичности в душевых кабинах серии PASA XP невозможно.
- В комплект поставки входит крепежный набор.
- Сделано в Германии.
- Проверено по DIN EN 14428 (CE) и PPP 53005 (TÜV / GS).
- 20 лет гарантии на обеспечение всеми запчастями с момента снятия моделей с производства.

Монтаж

Душевые кабины Kermi предназначены для установки на душевых поддонах. При ином их использовании необходимо обеспечить наличие соответствующей душевой зоны (герметичный пол, сток, ...). Информация по замеру и монтажу см. страницу 10-11.

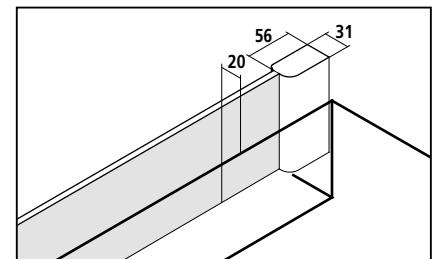

В спецификациях и торговой документации Kermi приведены размеры установочной ширины (BV).

Kermi**EXTRA**

*максимальную ширину см. на странице справа

Цена в EUR с НДС I/2019
наценка к стоимости серийного изделия /
наценка к стоимости индивидуального заказа

Стёкла с пескоструйным декором	Декор Stripe 2	227,-	Другие декоры Kermi.	297,-	Индивидуальные декоры по запросу.	Стр. 394-405		
Стекло с зеркальной поверхностью*	Ширина в мм за каждый артикул	- 550	330,-	551-950	571,-	951-1250 813,-	с 1251 1143,-	Стр. 406-409
Поверхности	к стоимости серебристого глянцевого	232,-						Стр. 410-413

Серийные изделия

Все размеры приведены в мм по отношению к выровненным стенам.
Монтаж боковой стенки на ванне невозможен!

Боковая стенка может устанавливаться справа и слева.

1600 Высота душевой кабины	Монтажные размеры поддона	Душевой поддон	Действительная высота PX TVD	Разница в высоте душевого поддона к ванне	Артикулный номер серебристый матовый = 1 ESG прозрачное = A	Цена в EUR с НДС I/2019	Артикулный номер серебристый глянцевый = V ESG прозрачное = A	Цена в EUR с НДС I/2019	Артикулный номер серебристый матовый = 1 ESG прозрачное с KermiCLEAN = P	Цена в EUR с НДС I/2019	Артикулный номер серебристый глянцевый = V ESG прозрачное с KermiCLEAN = P	Цена в EUR с НДС I/2019
1600 подходит к PX TVBCL высота = 1850	730-760	750	1640	min. 250	PX TVD 07516 1AK	822,-	PX TVD 07516 VAK	972,-	PX TVD 07516 1PK	1015,-	PX TVD 07516 VPK	1165,-
	780-810	800	1640	min. 250	PX TVD 08016 1AK		PX TVD 08016 VAK		PX TVD 08016 1PK		PX TVD 08016 VPK	
	880-910	900	1640	min. 250	PX TVD 09016 1AK		PX TVD 09016 VAK		PX TVD 09016 1PK		PX TVD 09016 VPK	
	980-1010	1000	1640	min. 250	PX TVD 10016 1AK	946,-	PX TVD 10016 VAK	1096,-	PX TVD 10016 1PK	1139,-	PX TVD 10016 VPK	1289,-
1750 подходит к PX TVBCL высота = 2000	730-760	750	1790	min. 250	PX TVD 07517 1AK	940,-	PX TVD 07517 VAK	1090,-	PX TVD 07517 1PK	1133,-	PX TVD 07517 VPK	1283,-
	780-810	800	1790	min. 250	PX TVD 08017 1AK		PX TVD 08017 VAK		PX TVD 08017 1PK		PX TVD 08017 VPK	
	880-910	900	1790	min. 250	PX TVD 09017 1AK		PX TVD 09017 VAK		PX TVD 09017 1PK		PX TVD 09017 VPK	
	980-1010	1000	1790	min. 250	PX TVD 10017 1AK	1064,-	PX TVD 10017 VAK	1214,-	PX TVD 10017 1PK	1257,-	PX TVD 10017 VPK	1407,-

Стекла	Наценка на прозрачное ESG		Наценка на прозрачное ESG с KermiCLEAN	
	Код	Цена	Код	Цена
Исполнение с другим стеклами в рамках специального сервиса KermiEXTRA, см. на странице слева.				
■ ESG матовое SR Опасо	U	+ 412,-	Y	+ 412,-
■ ESG с серой тонировкой	L	+ 412,-	M	+ 412,-

Пример оформления заказа:

PX TVD 07517 VYK

V = серебристый глянцевый

Y = ESG матовое SR Опасо с KermiCLEAN

- Полотенцедержатель длиной 660 мм предварительно собран на заводе + EUR 290,- к стоимости индивидуального заказа, дополнительная информация см. стр. 152
- Полотенцедержатель длиной 340 мм предварительно собран на заводе + EUR 229,- к стоимости индивидуального заказа, дополнительная информация см. стр. 152

Высота душевой кабины	Монтажные размеры поддона макс. 1450	Артикулный номер серебристый матовый ESG прозрачное	Цена в EUR с НДС I/2019	Артикулный номер серебристый глянцевый ESG прозрачное	Цена в EUR с НДС I/2019	Артикулный номер серебристый матовый ESG прозрачное с KermiCLEAN	Цена в EUR с НДС I/2019	Артикулный номер серебристый глянцевый ESG прозрачное с KermiCLEAN	Цена в EUR с НДС I/2019	Данные для заказа
до 1850	до 950	PX TVD	1070,-	PX TVD	1220,-	PX TVD	1263,-	PX TVD	1412,-	PX TVD
	951-1250	PX TVD	1153,-	PX TVD	1303,-	PX TVD	1345,-	PX TVD	1495,-	+ высота душевой кабины
	1251-1450	PX TVD	1234,-	PX TVD	1384,-	PX TVD	1427,-	PX TVD	1576,-	+ монтажные размеры поддона
1851-2050	до 950	PX TVD	1186,-	PX TVD	1336,-	PX TVD	1378,-	PX TVD	1528,-	+ поверхность
	951-1250	PX TVD	1270,-	PX TVD	1420,-	PX TVD	1462,-	PX TVD	1612,-	+ стекло
	1251-1450	PX TVD	1353,-	PX TVD	1503,-	PX TVD	1546,-	PX TVD	1696,-	
2051-2200	до 950	PX TVD	1460,-	PX TVD	1610,-	PX TVD	1652,-	PX TVD	1802,-	
	951-1250	PX TVD	1541,-	PX TVD	1691,-	PX TVD	1733,-	PX TVD	1883,-	
	1251-1450	PX TVD	1628,-	PX TVD	1778,-	PX TVD	1821,-	PX TVD	1971,-	
	Косой срез	+ EUR 142,- к стоимости индивидуального заказа, за каждый рез								
	Вырез	+ EUR 142,- к стоимости индивидуального заказа, за каждый рез								
	Специальная конструкция	по запросу								



Варианты конфигурации

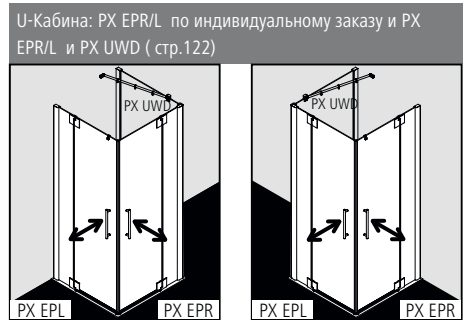
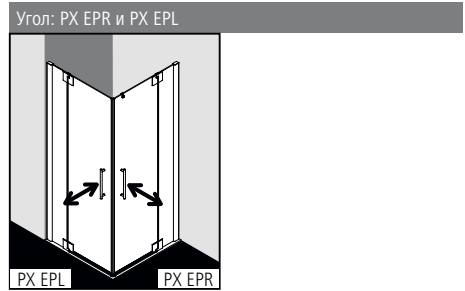

Характеристика изделия

- Стоимость кабины с угловым входом складывается из цены PX EPR - правой и PX EPL - левой секций.
- Возможны асимметричные варианты.
- Частично обрамленная кабина с угловым входом: двумя маятниковыми створками и с двумя фиксированными панелями.
- Опционально со стабилизатором PASA (изнутри).
- Однослойное безопасное стекло (ESG) в соответствии с нормой EN 12150, толщина 8 мм, опционально со специальным легко очищающимся покрытием KermiCLEAN.
- Профили из высококачественного анодированного алюминия, петли и ручки из высококачественного металла.
- Возможность регулирования в настенном профиле 30 мм.
- Петли со встроенным подъемно-опускным механизмом устанавливаются заподлицо с внутренней поверхностью стекла.
- Сплошные магнитные и уплотнительные профили, горизонтальный уплотнительный профиль с улучшенным водоотведением.
- Установка с порожком (высота 6 мм) ●● или без, ●●● см. страницу 16-17.
- Из-за особенностей конструкции создание абсолютной герметичности в душевых кабинах серии PASA XP невозможно.
- В комплект поставки входит крепежный набор. Прозрачный крючок для полотенца, для свободного размещения.
- Сделано в Германии.
- Проверено по DIN EN 14428 (CE) и PPP 53005 (TUV / GS).
- 20 лет гарантии на обеспечение всеми запчастями с момента снятия моделей с производства.

Монтаж

Душевые кабины Kermi предназначены для установки на душевых поддонах. При ином их использовании необходимо обеспечить наличие соответствующей душевой зоны (герметичный пол, сток, ...). Информация по замеру и монтажу см. страницу 10-11.

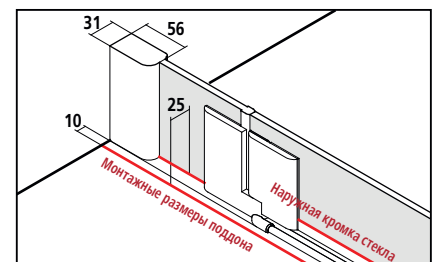

Размер по внешней части профиля в угловом варианте = монтажный размер поддона - 10 мм
Наружная кромка стекла = монтажный размер поддона - 25
 В спецификациях и торговой документации Kermi приведены размеры установочной ширины (BV) или размеры по наружной кромке стекла (GAK).

KermiEXTRA

*максимальную ширину см. на странице справа

Цена в EUR с НДС I/2019
 наценка к стоимости серийного изделия/наценка к стоимости индивидуального заказа каждой секции

Ручки	XE 1	294,-	TU1, TU2, GI	251,-	FI, DI, PE, AT1, AT2, RA, LI, XE2	199,-	Стр. 390-393			
Стёкла с пескоструйным декором	Декор Stripe 2	227,-	Другие декоры Kermi.	297,-	Индивидуальные декоры по запросу.		Стр. 394-405			
Стекло с зеркальной поверхностью*	Ширина в мм за каждый артикул	- 550	330,-	551-950	571,-	951-1250	813,-	с 1251	1143,-	Стр. 406-409
Поверхности	к стоимости серебристого глянцевого		657,-	на полный комплект углового входа			Стр. 410-413			

PX EPR / PX EPL

Серийные изделия										Всегда указывайте при заказе:			
Все размеры приведены в мм по отношению к выровненным стенам. Допустимый уклон пола под фиксированной панелью макс. 2 мм, общий уклон пола макс. 3 мм, при несоблюдении данных показателей рекомендуется индивидуальный заказ кабины и косой срез. Стоимость кабины с угловым входом складывается из цены правой (PX EPR) и левой (PX EPL) секций.										PX EPR = правая секция PX EPL = левая секция			
Высота душевой кабины	Монтажные размеры поддона	Душевой поддон	Ширина входа по диагонали, 2 секции	Ширина фиксированной панели * включая стабилизатор	Ширина дверей	Артикульный номер серебристый матовый = 1 ESG прозрачное = A	Цена в EUR с НДС I/2019 за каждую секцию	Артикульный номер серебристый глянцевый = V ESG прозрачное = A	Цена в EUR с НДС I/2019 за каждую секцию	Артикульный номер серебристый матовый = 1 ESG прозрачное с KermiCLEAN = P	Цена в EUR с НДС I/2019 за каждую секцию	Артикульный номер серебристый глянцевый = V ESG прозрачное с KermiCLEAN = P	Цена в EUR с НДС I/2019 за каждую секцию
1850	730-760	750	633	250-280	439	PX EPR 07518 1AK PX EPL 07518 1AK	1200,-	PX EPR 07518 VAK PX EPL 07518 VAK	1500,-	PX EPR 07518 1PK PX EPL 07518 1PK	1392,-	PX EPR 07518 VPK PX EPL 07518 VPK	1692,-
	780-810	800	704	250-280	489	PX EPR 08018 1AK PX EPL 08018 1AK		PX EPR 08018 VAK PX EPL 08018 VAK		PX EPR 08018 1PK PX EPL 08018 1PK		PX EPR 08018 VPK PX EPL 08018 VPK	
	880-910	900	846	250-280	589	PX EPR 09018 1AK PX EPL 09018 1AK		PX EPR 09018 VAK PX EPL 09018 VAK		PX EPR 09018 1PK PX EPL 09018 1PK		PX EPR 09018 VPK PX EPL 09018 VPK	
	980-1010	1000	987	250-280	689	PX EPR 10018 1AK PX EPL 10018 1AK	1346,-	PX EPR 10018 VAK PX EPL 10018 VAK	1646,-	PX EPR 10018 1PK PX EPL 10018 1PK	1539,-	PX EPR 10018 VPK PX EPL 10018 VPK	1838,-
	1180-1210	1200	987	450-480*	689	PX EPR 12018 1AK PX EPL 12018 1AK	1588,-	PX EPR 12018 VAK PX EPL 12018 VAK	1888,-	PX EPR 12018 1PK PX EPL 12018 1PK	1781,-	PX EPR 12018 VPK PX EPL 12018 VPK	2080,-
2000	730-760	750	633	250-280	439	PX EPR 07520 1AK PX EPL 07520 1AK	1346,-	PX EPR 07520 VAK PX EPL 07520 VAK	1646,-	PX EPR 07520 1PK PX EPL 07520 1PK	1539,-	PX EPR 07520 VPK PX EPL 07520 VPK	1838,-
	780-810	800	704	250-280	489	PX EPR 08020 1AK PX EPL 08020 1AK		PX EPR 08020 VAK PX EPL 08020 VAK		PX EPR 08020 1PK PX EPL 08020 1PK		PX EPR 08020 VPK PX EPL 08020 VPK	
	880-910	900	846	250-280	589	PX EPR 09020 1AK PX EPL 09020 1AK		PX EPR 09020 VAK PX EPL 09020 VAK		PX EPR 09020 1PK PX EPL 09020 1PK		PX EPR 09020 VPK PX EPL 09020 VPK	
	980-1010	1000	987	250-280	689	PX EPR 10020 1AK PX EPL 10020 1AK	1500,-	PX EPR 10020 VAK PX EPL 10020 VAK	1800,-	PX EPR 10020 1PK PX EPL 10020 1PK	1692,-	PX EPR 10020 VPK PX EPL 10020 VPK	1992,-
	1180-1210	1200	987	450-480*	689	PX EPR 12020 1AK PX EPL 12020 1AK	1738,-	PX EPR 12020 VAK PX EPL 12020 VAK	2038,-	PX EPR 12020 1PK PX EPL 12020 1PK	1930,-	PX EPR 12020 VPK PX EPL 12020 VPK	2230,-

Стекла	Наценка на прозрачное ESG за каждую секцию		Наценка на прозрачное ESG с KermiCLEAN за каждую секцию	
	Код	Цена	Код	Цена
Исполнение с другим стеклами в рамках специального сервиса KermiEXTRA, см. на странице слева.				
■ ESG матовое SR Орасо	U	+ 412,-	Y	+ 412,-
■ ESG с серой тонировкой	L	+ 412,-	M	+ 412,-

Пример оформления заказа:
 PX EPR 07520 VYK
 V = серебристый глянцевый
 Y = ESG матовое SR Орасо с KermiCLEAN

Изготовление по индивидуальному заказу осуществляется только согласно данным размерного чертежа										Всегда указывайте при заказе:					
Все размеры приведены в мм. Диапазон регулирования по ширине при индивидуальном заказе + 18 мм / - 12 мм. Стоимость кабины с угловым входом складывается из цены правой (PX EPR) и левой (PX EPL) секций.										PX EPR = правая секция PX EPL = левая секция				Размер = монтажный размер поддона Размер = наружная кромка стекла См. также стр. 12-13.	
Высота душевой кабины	Монтажные размеры поддона макс. 1550	Ширина фиксированной панели > 300 необходим стабилизатор ZDSSVSSPX, стр. 152	Ширина дверной створки	Артикульный номер серебристый матовый ESG прозрачное	Цена в EUR с НДС I/2019 за каждую секцию	Артикульный номер серебристый глянцевый ESG прозрачное	Цена в EUR с НДС I/2019 за каждую секцию	Артикульный номер серебристый матовый ESG прозрачное с KermiCLEAN	Цена в EUR с НДС I/2019 за каждую секцию	Артикульный номер серебристый глянцевый ESG прозрачное с KermiCLEAN	Цена в EUR с НДС I/2019 за каждую секцию	Данные для заказа			
												Артикульный номер	Цена в EUR с НДС I/2019 за каждую секцию	Артикульный номер	Цена в EUR с НДС I/2019 за каждую секцию
до 1850	601-950	мин. 170 / макс. 880	макс. 700	PX EPR/L секция	1441,-	PX EPR/L секция	1741,-	PX EPR/L секция	1633,-	PX EPR/L секция	1933,-	PX EPR/L секция			
	951-1250	мин. 170 / макс. 880	макс. 700	PX EPR/L секция	1619,-	PX EPR/L секция	1919,-	PX EPR/L секция	1811,-	PX EPR/L секция	2111,-	+ высота душевой кабины			
	1251-1550	мин. 170 / макс. 880	макс. 700	PX EPR/L секция	2004,-	PX EPR/L секция	2303,-	PX EPR/L секция	2196,-	PX EPR/L секция	2496,-	+ монтажные размеры поддона/			
1851-2050	601-950	мин. 170 / макс. 880	макс. 700	PX EPR/L секция	1589,-	PX EPR/L секция	1889,-	PX EPR/L секция	1782,-	PX EPR/L секция	2082,-	наружная кромка стекла			
	951-1250	мин. 170 / макс. 880	макс. 700	PX EPR/L секция	1768,-	PX EPR/L секция	2067,-	PX EPR/L секция	1960,-	PX EPR/L секция	2260,-	+ ширина фиксированной панели			
	1251-1550	мин. 170 / макс. 880	макс. 700	PX EPR/L секция	2155,-	PX EPR/L секция	2454,-	PX EPR/L секция	2347,-	PX EPR/L секция	2647,-	+ ширина дверной створки			
2051-2200	601-950	мин. 170 / макс. 880	макс. 700	PX EPR/L секция	1787,-	PX EPR/L секция	2086,-	PX EPR/L секция	1979,-	PX EPR/L секция	2279,-	+ поверхность			
	951-1250	мин. 170 / макс. 880	макс. 700	PX EPR/L секция	1967,-	PX EPR/L секция	2267,-	PX EPR/L секция	2159,-	PX EPR/L секция	2459,-	+ стекло			
	1251-1550	мин. 170 / макс. 880	макс. 700	PX EPR/L секция	2356,-	PX EPR/L секция	2656,-	PX EPR/L секция	2549,-	PX EPR/L секция	2849,-				

	Косой срез	+ EUR 330,- к стоимости индивидуального заказа за каждую секцию, за каждый рез
	Вырез	+ EUR 330,- к стоимости индивидуального заказа за каждую секцию, за каждый рез
	Специальная конструкция	по запросу

Список соответствующих поддонов в форме четверти круга сторонних производителей

В зависимости от типа поддона и монтажной ситуации допускается смещение душевой кабины на поддоне в пределах:
0-5 мм
*5-10 мм.

равнобокий				PX 50L / PX 55L			PX 50R / PX 55R			PX P50 / PX P55		
Производитель	Модель поддона	Радиус поддона										
Acomo	Domino 2	500	PX P50 090..	PX 50L 090..	PX 50R 090..							
	Tondo FT 1055	550	PX P55 101..	PX 55L 101..	PX 55R 101..							
	Tondo FT 950	500	PX P50 090..	PX 50L 090..	PX 50R 090..							
	Tondo ST 955	550	PX P55 090..	PX 55L 090..	PX 55R 090..							
Allia	Amalfi 100	550	PX P55 101..	PX 55L 101..	PX 55R 101..							
	Amalfi 90	550	PX P50 090..	PX 50L 090..	PX 50R 090..							
	Bastia 90	550	PX P55 090..	PX 55L 090..	PX 55R 090..							
	Latitude 90	550	PX P50 090..	PX 50L 090..	PX 50R 090..							
	Manhattan 90	550	PX P55 090..	PX 55L 090..	PX 55R 090..							
	MyDay 90x90	550	PX P50 090..	PX 50L 090..	PX 50R 090..							
	Prima 100x100	550	PX P55 101..	PX 55L 101..	PX 55R 101..							
	Prima 90	550	PX P50 090..	PX 50L 090..	PX 50R 090..							
	Prima Style 100x100	550	PX P55 101..	PX 55L 101..	PX 55R 101..							
	Prima Style 90x90	550	PX P50 090..	PX 50L 090..	PX 50R 090..							
Alterna	Seducta 90x90	550	PX P55 090..	PX 55L 090..	PX 55R 090..							
Aquaestil	Chiara 90x90	550	PX P50 090..	PX 50L 090..	PX 50R 090..							
	Cikola 90x90	550	PX P55 090..	PX 55L 090..	PX 55R 090..							
	Cikola S 90x90	550	PX P50 090..	PX 50L 090..	PX 50R 090..							
	Lonja 90x90	550	PX P55 090..	PX 55L 090..	PX 55R 090..							
	Projecta 90x90	550	PX P50 090..	PX 50L 090..	PX 50R 090..							
	Ritmo 100x100	550	PX P55 101..	PX 55L 101..	PX 55R 101..							
	Ritmo 90x90	550	PX P50 090..	PX 50L 090..	PX 50R 090..							
	Tempo 100x100	550	PX P55 101..	PX 55L 101..	PX 55R 101..							
	Tempo 90x90	550	PX P50 090..	PX 50L 090..	PX 50R 090..							
	Teso 100x100	550	PX P55 101..	PX 55L 101..	PX 55R 101..							
	Teso 90x90	550	PX P50 090..	PX 50L 090..	PX 50R 090..							
Aquarine	*Dasia 1/4 de Cercle 90	562	PX P55 090..	PX 55L 090..	PX 55R 090..							
	Dasia 1/4 de Cercle 100	550	PX P55 101..	PX 55L 101..	PX 55R 101..							
	Fonia 1/4 de Cercle 100	550	PX P55 101..	PX 55L 101..	PX 55R 101..							
	Fonia 1/4 de Cercle 90	550	PX P55 090..	PX 55L 090..	PX 55R 090..							
	Kalista 1/4 de Cercle 100	550	PX P55 101..	PX 55L 101..	PX 55R 101..							
	Kalista 1/4 de Cercle 90	550	PX P55 090..	PX 55L 090..	PX 55R 090..							
Artweger	Susanne 100x100 VK	550	PX P55 101..	PX 55L 101..	PX 55R 101..							
	Susanne 90x90 VK	550	PX P50 090..	PX 50L 090..	PX 50R 090..							
Atlantis	BF0914	500	PX P50 090..	PX 50L 090..	PX 50R 090..							
	VK BF0104	500	PX P50 100..	PX 50L 100..	PX 50R 100..							
Banacril	*Swing 90x90	560	PX P55 090..	PX 55L 090..	PX 55R 090..							
	Comer 90 Estrella	550	PX P50 090..	PX 50L 090..	PX 50R 090..							
	Comer 90 Plus	550	PX P55 090..	PX 55L 090..	PX 55R 090..							
	Mystic Comer 90x90	550	PX P50 090..	PX 50L 090..	PX 50R 090..							
BanKonfort	QA 90	504	PX P50 090..	PX 50L 090..	PX 50R 090..							
Bathstore	Base Quadrant 900x900	550	PX P55 090..	PX 55L 090..	PX 55R 090..							
	Surface Quadrant 1000x1000	550	PX P55 101..	PX 55L 101..	PX 55R 101..							
	Surface Quadrant 900x900	550	PX P55 090..	PX 55L 090..	PX 55R 090..							
Best Line	BLK VQ 100	550	PX P55 101..	PX 55L 101..	PX 55R 101..							
	BLK VQ 90	550	PX P50 090..	PX 50L 090..	PX 50R 090..							
Bette	Comer 8910,7910,7920,5429,5430,5440,5450	500	PX P50 090..	PX 50L 090..	PX 50R 090..							
	Comer 8920,7810,7820,5459,5460,5470,5480	500	PX P50 100..	PX 50L 100..	PX 50R 100..							
	Floor 1000 / 5451 Floor 900 / 5421	500	PX P50 100..	PX 50L 100..	PX 50R 100..							
Blank	*Carlo 90	560	PX P55 090..	PX 55L 090..	PX 55R 090..							
	Constantin 100	500	PX P50 100..	PX 50L 100..	PX 50R 100..							
Breuer	Noa Typ 1906 900x900	550	PX P50 090..	PX 50L 090..	PX 50R 090..							
	Noa Typ 1912 1000x1000	550	PX P55 101..	PX 55L 101..	PX 55R 101..							
	Noa Typ 1912 900x900	550	PX P55 090..	PX 55L 090..	PX 55R 090..							
	Noa Typ 1956 1000x1000	550	PX P55 101..	PX 55L 101..	PX 55R 101..							
	Noa Typ 1956 900x900	550	PX P55 090..	PX 55L 090..	PX 55R 090..							
Brossette	Nabis 90x90 R550	550	PX P55 090..	PX 55L 090..	PX 55R 090..							
Cersanit	Tako 90/3	550	PX P55 090..	PX 55L 090..	PX 55R 090..							
	Tako 90/30	550	PX P55 090..	PX 55L 090..	PX 55R 090..							
	Tako 90/6	550	PX P55 090..	PX 55L 090..	PX 55R 090..							
Chr. Schröder	Adria R 100x100	550	PX P55 101..	PX 55L 101..	PX 55R 101..							
Badtechnik	Adria R 90x90	550	PX P50 090..	PX 50L 090..	PX 50R 090..							
	Arenal R 100x100	550	PX P55 101..	PX 55L 101..	PX 55R 101..							
	Arenal R 90x90	550	PX P50 090..	PX 50L 090..	PX 50R 090..							
	Arta R 90x90	550	PX P55 090..	PX 55L 090..	PX 55R 090..							
	Asta R 90x90	550	PX P50 090..	PX 50L 090..	PX 50R 090..							
	Asta R100x100	550	PX P55 101..	PX 55L 101..	PX 55R 101..							
	Cola R 100x100	500	PX P50 100..	PX 50L 100..	PX 50R 100..							
	Cola R 90x90	500	PX P50 090..	PX 50L 090..	PX 50R 090..							
	Flat New R 100x100	550	PX P55 101..	PX 55L 101..	PX 55R 101..							
	Flat New R 90x90	550	PX P50 090..	PX 50L 090..	PX 50R 090..							
	Gera R 100x100	550	PX P55 101..	PX 55L 101..	PX 55R 101..							
	Gera R 90x90	550	PX P50 090..	PX 50L 090..	PX 50R 090..							
	Ramera R 100x100	550	PX P55 101..	PX 55L 101..	PX 55R 101..							
	Ramera R 90x90	550	PX P50 090..	PX 50L 090..	PX 50R 090..							
	Ravenna R 90x90	500	PX P50 090..	PX 50L 090..	PX 50R 090..							
	Riga R 100x100	550	PX P55 101..	PX 55L 101..	PX 55R 101..							
	Riga R 90x90	550	PX P50 090..	PX 50L 090..	PX 50R 090..							
	Tino R 100x100	550	PX P50 100..	PX 50L 100..	PX 50R 100..							
	Tino R 90x90	500	PX P50 090..	PX 50L 090..	PX 50R 090..							
	Varna R 90x90	550	PX P50 090..	PX 50L 090..	PX 50R 090..							
Coers	DEF100R	550	PX P55 101..	PX 55L 101..	PX 55R 101..							
	DEF100RS	550	PX P55 101..	PX 55L 101..	PX 55R 101..							
	DEF89RS	550	PX P55 090..	PX 55L 090..	PX 55R 090..							
	DEF90R	550	PX P50 090..	PX 50L 090..	PX 50R 090..							
	DEF90RS	550	PX P55 090..	PX 55L 090..	PX 55R 090..							
Comforsan	Comforsan 900x900 VK	550	PX P55 090..	PX 55L 090..	PX 55R 090..							
Delphis	Basic 2678	550	PX P55 090..	PX 55L 090..	PX 55R 090..							
	Basic 2680	550	PX P55 090..	PX 55L 090..	PX 55R 090..							
	Fresh 6230	550	PX P50 090..	PX 50L 090..	PX 50R 090..							
	Fresh 6231	550	PX P55 101..	PX 55L 101..	PX 55R 101..							
	Pure 4196	550	PX P55 090..	PX 55L 090..	PX 55R 090..							

равнобокий				PX 50L / PX 55L			PX 50R / PX 55R			PX P50 / PX P55		
Производитель	Модель поддона	Радиус поддона										
Delphis	Pure 4197	550	PX P55 101..	PX 55L 101..	PX 55R 101..							
	Pure 6520	550	PX P55 090..	PX 55L 090..	PX 55R 090..							
	Pure 6521	550	PX P55 101..	PX 55L 101..	PX 55R 101..							
Dolomite	Surf 4698	550	PX P55 090..	PX 55L 090..	PX 55R 090..							
	Surf J0877	550	PX P55 090..	PX 55L 090..	PX 55R 090..							
	Surf J3390	550	PX P55 090..	PX 55L 090..	PX 55R 090..							
Domovari	D 852/100	550	PX P55 101..	PX 55L 101..	PX 55R 101..							
	D852/90	550	PX P55 090..	PX 55L 090..	PX 55R 090..							
Duka	Ronda 900	550	PX P55 090..	PX 55L 090..	PX 55R 090..							
	Ronda P 921	550	PX P55 090..	PX 55L 090..	PX 55R 090..							
Duravit	D-Code 720069	500	PX P50 090..	PX 50L 090..	PX 50R 090..							
	D-Code 720070	500	PX P50 100..	PX 50L 100..	PX 50R 100..							
	D-Code 720108	500	PX P50 090..	PX 50L 090..	PX 50R 090..							
	D-Code 720109	500	PX P50 100..	PX 50L 100..	PX 50R 100..							
	Starck 720030	500	PX P50 090..	PX 50L 090..	PX 50R 090..							
	Starck 720032	500	PX P50 100..	PX 50L 100..	PX 50R 100..							
	Starck Slimline 720135	550	PX P55 090..	PX 55L 090..	PX 55R 090..							
	Starck Slimline 720136	550	PX P55 101..	PX 55L 101..	PX 55R 101..							
Duscholux	Eco-Line 2 1000	550	PX P55 101..	PX 55L 101..	PX 55R 101..							
	Eco-Line 2 900	550	PX P55 090..	PX 55L 090..	PX 55R 090..							
	Free Base Round 1000	550	PX P55 101..	PX 55L 101..	PX 55R 101..							
	Free Base Round 900	550	PX P55 090..	PX 55L 090..	PX 55R 090..							
	Malaga Round	550	PX P55 090..	PX 55L 090..	PX 55R 090..							
	Malaga Round Trend 771	550	PX P55 101..	PX 55L 101..	PX 55R 101..							
	Malaga Round Trend 775	550	PX P55 101..	PX 55L 101..	PX 55R 101..							
EURO-PA	Perfectly 1000	550	PX P55 101..	PX 55L 101..	PX 55R 101..							
	Perfectly 900	550	PX P55 090..									

Список соответствующих поддонов в форме четверти круга сторонних производителей

В зависимости от типа поддона и монтажной ситуации допускается смещение душевой кабины на поддоне в пределах 0,5 мм *5-10 мм.

равнобокий			равнобокий			равнобокий					
Производитель	Модель поддона	Радиус поддона	PX 50L / PX 55L	PX 50R / PX 55R	PX P50 / PX P55	Производитель	Модель поддона	Радиус поддона	PX 50L / PX 55L	PX 50R / PX 55R	PX P50 / PX P55
Ottofond	Kraton 100	550	PX P55 101..	PX 55L 101..	PX 55R 101..	Sarreguemes	829	550	PX P55 090..	PX 55L 090..	PX 55R 090..
	Kraton 90	550	PX P55 090..	PX 55L 090..	PX 55R 090..	Schedpol	Calido 90x90/3.123	550	PX P55 090..	PX 55L 090..	PX 55R 090..
	Maui-VK 100x100	550	PX P55 101..	PX 55L 101..	PX 55R 101..		Camparo 90x90/3.084/O	550	PX P55 090..	PX 55L 090..	PX 55R 090..
	Maui-VK 90x90	550	PX P55 090..	PX 55L 090..	PX 55R 090..		Caspar 90x90/3.264	550	PX P55 090..	PX 55L 090..	PX 55R 090..
Plexicor	Lagoon 90	500	PX P50 090..	PX 50L 090..	PX 50R 090..		Competia 100x100/3.0165/O	550	PX P55 090..	PX 55L 090..	PX 55R 101..
	Trinidad 90	550	PX P55 090..	PX 55L 090..	PX 55R 090..		Competia 100x100/3.0165/O	550	PX P55 090..	PX 55L 090..	PX 55R 101..
Plieger	Liberty Corner 100	550	PX P55 101..	PX 55L 101..	PX 55R 101..		Commeta 90x90/3.0164/O	550	PX P55 090..	PX 55L 101..	PX 55R 101..
	Liberty Corner 90	550	PX P55 090..	PX 55L 090..	PX 55R 090..		Commeta 100x100/3.065/O	550	PX P55 090..	PX 55L 101..	PX 55R 101..
	Luxury 90	550	PX P55 090..	PX 55L 090..	PX 55R 090..		Corina 100x100/3.0129/O	550	PX P55 090..	PX 55L 101..	PX 55R 101..
Polypex	Lagune 100	550	PX P55 101..	PX 55L 101..	PX 55R 101..		Corina 100x100/3.0129/O	550	PX P55 090..	PX 55L 101..	PX 55R 101..
	Lagune 90	550	PX P55 090..	PX 55L 090..	PX 55R 090..		Corra 90x90/3.064/O	550	PX P55 090..	PX 55L 090..	PX 55R 101..
	Rondo 100	550	PX P55 101..	PX 55L 101..	PX 55R 101..		Dante 90x90/3.023/O	550	PX P55 090..	PX 55L 090..	PX 55R 090..
	Rondo 90	550	PX P55 090..	PX 55L 090..	PX 55R 090..		Go Baby 90x90/3.039/O	550	PX P55 090..	PX 55L 090..	PX 55R 090..
Polysan	Sonata 100 R50	500	PX P50 100..	PX 50L 100..	PX 50R 100..		Grando 90x90/3.027/O	500	PX P50 090..	PX 50L 090..	PX 50R 090..
	Sonata 100 R55	550	PX P55 101..	PX 55L 101..	PX 55R 101..		Grando 90x90/3.029/O	500	PX P50 090..	PX 50L 090..	PX 50R 090..
	Sonata 90 R50	500	PX P50 090..	PX 50L 090..	PX 50R 090..		Grando 90x90/3.027/O	500	PX P50 090..	PX 50L 090..	PX 50R 090..
	Sonata 90 R55	550	PX P55 090..	PX 55L 090..	PX 55R 090..		Grando 90x90/3.029/O	500	PX P50 090..	PX 50L 090..	PX 50R 090..
Pool-Spa	Bretania 90	550	PX P55 090..	PX 55L 090..	PX 55R 090..		Grando PLUS 90x90/3.0129/O	550	PX P55 090..	PX 55L 090..	PX 55R 090..
	Castylla 90	550	PX P55 090..	PX 55L 090..	PX 55R 090..		Gravello 90x90/3.014/O	500	PX P50 090..	PX 50L 090..	PX 50R 090..
	Germina 90	550	PX P55 090..	PX 55L 090..	PX 55R 090..		Gravello 90x90/3.017/O	500	PX P50 090..	PX 50L 090..	PX 50R 090..
	Monaco 90	550	PX P55 090..	PX 55L 090..	PX 55R 090..		Gravello 90x90/3.017/O	500	PX P50 090..	PX 50L 090..	PX 50R 090..
	Veneция 90	550	PX P55 090..	PX 55L 090..	PX 55R 090..		Superflach 90x90/3.041	550	PX P55 090..	PX 55L 090..	PX 55R 090..
Porcher	Anglia P3784	550	PX P55 090..	PX 55L 090..	PX 55R 090..		1000	500	PX P50 100..	PX 50L 100..	PX 50R 100..
	Anglia P3785	550	PX P55 090..	PX 55L 090..	PX 55R 090..		900	500	PX P50 090..	PX 50L 090..	PX 50R 090..
	Yela J4307	550	PX P55 090..	PX 55L 090..	PX 55R 090..		Sealskin	550	PX P55 101..	PX 55L 101..	PX 55R 101..
Poresta	Poresta Luna 100	545	PX P55 101..	PX 55L 101..	PX 55R 101..		Senso-Line 1000/ P1000	550	PX P55 090..	PX 55L 090..	PX 55R 090..
	Poresta Luna 90	550	PX P55 090..	PX 55L 090..	PX 55R 090..		Senso-Line 900/P900	550	PX P55 090..	PX 55L 090..	PX 55R 090..
Prisma (SHT)	PRiARD100	550	PX P55 101..	PX 55L 101..	PX 55R 101..		Stellex (Roth)	550	PX P55 090..	PX 55L 090..	PX 55R 090..
	PRiARD90	550	PX P55 090..	PX 55L 090..	PX 55R 090..		Amalfi 1000 (S07451)	550	PX P55 090..	PX 55L 090..	PX 55R 090..
	PRiNRD100F1	550	PX P55 101..	PX 55L 101..	PX 55R 101..		Amalfi 900 (S07453)	550	PX P55 090..	PX 55L 090..	PX 55R 090..
	PRiNRD90	550	PX P55 090..	PX 55L 090..	PX 55R 090..		Dedicace XP 900 (S07182)	550	PX P55 090..	PX 55L 090..	PX 55R 090..
	PRiNRD90F1	550	PX P55 101..	PX 55L 101..	PX 55R 101..		Royan 900 (S07091)	550	PX P55 090..	PX 55L 101..	PX 55R 101..
	PRiNRD100.4	550	PX P55 101..	PX 55L 101..	PX 55R 101..		Royan XK 1000 (S07272)	550	PX P55 090..	PX 55L 101..	PX 55R 101..
	PRiNRD90.4	550	PX P55 090..	PX 55L 090..	PX 55R 090..		Royan XK 900 (S07242)	550	PX P55 090..	PX 55L 090..	PX 55R 090..
R+F	Europa 90	550	PX P55 090..	PX 55L 090..	PX 55R 090..		Royan XK 900 (S07352)	550	PX P55 090..	PX 55L 090..	PX 55R 090..
	MyStyle 1000	550	PX P55 101..	PX 55L 101..	PX 55R 101..		Sully 900 (S07051)	550	PX P55 090..	PX 55L 090..	PX 55R 090..
	MyStyle 900	550	PX P55 090..	PX 55L 090..	PX 55R 090..		Lis 100	550	PX P55 101..	PX 55L 101..	PX 55R 101..
	Optiset 1000	550	PX P55 101..	PX 55L 101..	PX 55R 101..		Lis 90	550	PX P55 090..	PX 55L 090..	PX 55R 090..
	Optiset 900	550	PX P55 090..	PX 55L 090..	PX 55R 090..		Spirella	550	PX P50 100..	PX 50L 100..	PX 50R 100..
Ravak	Elipso 100 LA, EX, PAN	500	PX P50 100..	PX 50L 100..	PX 50R 100..		Rondo 100	500	PX P50 090..	PX 50L 090..	PX 50R 090..
	Elipso 90 LA, EX, PAN	500	PX P50 090..	PX 50L 090..	PX 50R 090..		Rondo 90	500	PX P50 090..	PX 50L 090..	PX 50R 090..
	Elipso PRO 100	500	PX P50 100..	PX 50L 100..	PX 50R 100..		Perla 90	550	PX P55 090..	PX 55L 090..	PX 55R 090..
	Elipso PRO 90	500	PX P50 090..	PX 50L 090..	PX 50R 090..		RO90HULO / VIT90S	550	PX P55 090..	PX 55L 090..	PX 55R 090..
	Elipso Pro 90 Chrome	500	PX P50 090..	PX 50L 090..	PX 50R 090..		Take	550	PX P55 090..	PX 55L 090..	PX 55R 090..
	Elipso Pro 90 Flat	500	PX P50 090..	PX 50L 090..	PX 50R 090..		Take2000_3	550	PX P55 090..	PX 55L 090..	PX 55R 090..
	Ronda 90	500	PX P50 090..	PX 50L 090..	PX 50R 090..		Viertelkreis 90	550	PX P55 090..	PX 55L 090..	PX 55R 090..
	Sabina 90 LA	500	PX P50 090..	PX 50L 090..	PX 50R 090..		Sano 90	550	PX P55 090..	PX 55L 090..	PX 55R 090..
Reisser	Adria AH 601/11	550	PX P55 101..	PX 55L 101..	PX 55R 101..		Vesta 100	550	PX P55 101..	PX 55L 101..	PX 55R 101..
	Adria AH 601/99	550	PX P55 090..	PX 55L 090..	PX 55R 090..		Vesta 90	550	PX P55 090..	PX 55L 090..	PX 55R 090..
	Florida AH 1021/11	550	PX P55 101..	PX 55L 101..	PX 55R 101..		Virgo 100	550	PX P55 101..	PX 55L 101..	PX 55R 101..
	Florida AH 1021/99	550	PX P55 090..	PX 55L 090..	PX 55R 090..		Virgo 90	550	PX P55 090..	PX 55L 090..	PX 55R 090..
	Golf Acryl AH562/11	550	PX P55 101..	PX 55L 101..	PX 55R 101..		Vagnerplast	550	PX P55 101..	PX 55L 101..	PX 55R 101..
	Golf Acryl AH562/99	550	PX P55 090..	PX 55L 090..	PX 55R 090..		Villeroy & Boch	555	PX P55 090..	PX 55L 090..	PX 55R 090..
	Golf Design Ming. AH565/10	550	PX P55 101..	PX 55L 101..	PX 55R 101..		O Novo/6213D4	550	PX P55 090..	PX 55L 090..	PX 55R 090..
	Golf Design Ming. AH565/99	550	PX P55 090..	PX 55L 090..	PX 55R 090..		O Novo/	550	PX P55 090..	PX 55L 090..	PX 55R 090..
Repabab	Bologna 100/4	550	PX P55 101..	PX 55L 101..	PX 55R 101..		UQ0906DEN4GV	550	PX P55 090..	PX 55L 090..	PX 55R 090..
	Bologna 90/4	550	PX P55 090..	PX 55L 090..	PX 55R 090..		Square/	550	PX P55 090..	PX 55L 090..	PX 55R 090..
	Udine S 100	550	PX P55 101..	PX 55L 101..	PX 55R 101..		UQ0910SRQ4V	550	PX P55 090..	PX 55L 090..	PX 55R 090..
	Udine S 100 OE	550	PX P55 101..	PX 55L 101..	PX 55R 101..		Subway 90	550	PX P55 090..	PX 55L 090..	PX 55R 090..
	Udine S 90	550	PX P55 090..	PX 55L 090..	PX 55R 090..		S50 100x100	550	PX P55 101..	PX 55L 101..	PX 55R 101..
	Vaduz 100	550	PX P55 101..	PX 55L 101..	PX 55R 101..		S50 90x90	550	PX P55 090..	PX 55L 090..	PX 55R 090..
	Vaduz 90	550	PX P55 090..	PX 55L 090..	PX 55R 090..		Bounty 100	550	PX P55 101..	PX 55L 101..	PX 55R 101..
Riho	280 (DA 88), 281 (DA 89), 515 (DE58)	550	PX P55 090..	PX 55L 090..	PX 55R 090..		Bounty 90	550	PX P55 090..	PX 55L 090..	PX 55R 090..
	284 (DA 92), 285 (DA 93), 516 (DE52)	550	PX P55 101..	PX 55L 101..	PX 55R 101..		Bounty Cocos 100	550	PX P55 101..	PX 55L 101..	PX 55R 101..
	Kolping 100 (DB 18)	550	PX P55 101..	PX 55L 101..	PX 55R 101..		Bounty Cocos 90	550	PX P55 090..	PX 55L 090..	PX 55R 090..
	Kolping 90 (DB 14)	550	PX P55 090..	PX 55L 090..	PX 55R 090..		Seleni 90	550	PX P55 090..	PX 55L 090..	PX 55R 090..
Roca	Malta 1000 VK	505	PX P50 100..	PX 50L 100..	PX 50R 100..						
	Malta 900 VK	505	PX P50 090..	PX 50L 090..	PX 50R 090..						
Roltechnik	Dream-M Sanipro 900	550	PX P55 090..	PX 55L 090..	PX 55R 090..						
	Dream-P Sanipro 900	550	PX P55 090..	PX 55L 090..	PX 55R 090..						
	Flat Round 900	550	PX P55 090..	PX 55L 090..	PX 55R 090..						
	Hawaii 900	550	PX P55 090..	PX 55L 090..	PX 55R 090..						
	Hawaii-P 900	550	PX P55 090..	PX 55L 090..	PX 55R 090..						
	Tahiti-M 1000	550	PX P55 101..	PX 55L 101..	PX 55R 101..						
	Tahiti-M 900	550	PX P55 090..	PX 55L 090..	PX 55R 090..						
	Tahiti-P 900	550	PX P55 090..	PX 55L 090..	PX 55R 090..						
RVG	Roma 90	550	PX P55 090..	PX 55L 090..	PX 55R 090..						
Samo	*Round D2012	541	PX P55 090..	PX 55L 090..	PX 55R 090..						
	*Round D2090	535	PX P55 090..	PX 55L 090..	PX 55R 090..						
	*Round D2100	541	PX P55 101..	PX 55L 101..	PX 55R 101..						
Sanibel	3001 V100x100 / 7075642	550	PX P55 101..	PX 55L 101..	PX 55R 101..						
	3001 V90x90 / 7075626	550	PX P55 090..	PX 55L 090..	PX 55R 090..						
Saniku	Antigua VK / 1000	500	PX P50 100..	PX 50L 100..	PX 50R 100..						
	Antigua VK / 900	500	PX P50 090..	PX 50L 090..	PX 50R 090..						
	Sani-Board VK 1000	500	PX P50 100..	PX 50L 100..	PX 50R 100..						
	Sani-Board VK 900	500	PX P50 090..	PX 50L 090..	PX 50R 090..						
Sanitär-Heinze	Larimar 900 VK	550	PX P55 090..	PX 55L 090..	PX 55R 090..						
Sanitär-Union	Diana Life2 1000	550	PX P55 101..	PX 55L 101..	PX 55R 101..						
	Diana Life2 900	550	PX P55 090..	PX 55L 090..	PX 55R 090..						
	Diana Plus2 1000	550	PX P55 101..	PX 55L 101..	PX 55R 101..						

Душевая кабина в форме четверти круга (маятниковые двери с фиксированными панелями)



Варианты конфигурации

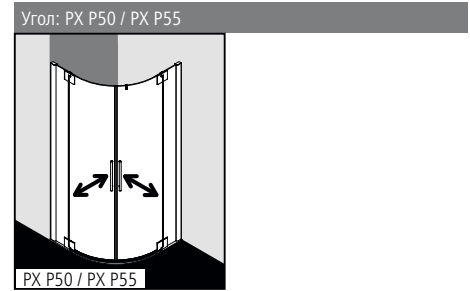

U-Кабина: PX P50 / PX P55 по индивидуальному заказу и PX UWD (стр.122)

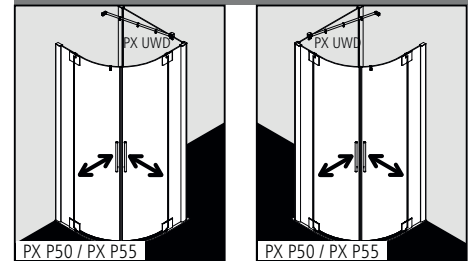

Радиус = b x 2,41

Измеренный размер b в мм	Радиус поддона в мм	PASA XP
207	радиус 500	PX P50
216	радиус 520	PX P55
228	радиус 550	PX P55

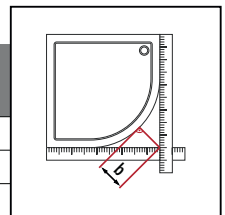

Характеристика изделия

- Подходящий душевой поддон в форме четверти круга см. на стр. 130-131.
- Частично обрамленная душевая кабина в форме четверти круга с двумя маятниковыми створками и с двумя фиксированными панелями.
- Опционально со стабилизатором PASA (изнутри).
- Однослойное безопасное стекло (ESG) в соответствии с нормой EN 12150, толщина 8 мм, опционально со специальным легко очищающимся покрытием KermiCLEAN.
- Профили из высококачественного анодированного алюминия, петли и ручки из высококачественного металла.
- Возможность регулирования в настенном профиле 30 мм.
- Петли со встроенным подъемно-опускным механизмом устанавливаются заподлицо с внутренней поверхностью стекла.
- Сплошные магнитные и уплотнительные профили, горизонтальный уплотнительный профиль с улучшенным водоотведением.
- Установка с порожком (высота 6 мм) ♦♦ или без, ♦♦♦ см. страницу 16-17.
- Из-за особенностей конструкции создание абсолютной герметичности в душевых кабинах серии PASA XP невозможно.
- В комплект поставки входит крепежный набор. Прозрачный крючок для полотенца, для свободного размещения.
- Сделано в Германии.
- Проверено по DIN EN 14428 (CE) и PPP 53005 (TÜV / GS).
- 20 лет гарантии на обеспечение всеми запчастями с момента снятия моделей с производства.

Монтаж

Душевые кабины Kermi предназначены для установки на душевых поддонах. При ином их использовании необходимо обеспечить наличие соответствующей душевой зоны (герметичный пол, сток, ...). Информация по замеру и монтажу см. страницу 10-11.

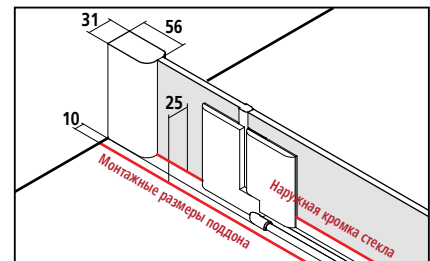

В спецификациях и торговой документации Kermi приведены размеры установочной ширины (BV).

KermiEXTRA

*максимальную ширину см. на странице справа

Цена в EUR с НДС I/2019
наценка к стоимости серийного изделия / наценка к стоимости индивидуального заказа

Стёкла с пескоструйным декором	Декор Stripe 2	453,-	Другие декоры Kermi по центру	595,-	Индивидуальные декоры по запросу.	Стр. 394-405	
Стекло с зеркальной поверхностью*	Ширина в мм за каждый артикул	- 550	330,-	551-950 571,-	951-1250 813,-	ab 1251 1143,-	Стр. 406-409
Поверхности	к стоимости серебристого глянцевого	657,-					Стр. 410-413

PX P50 / PX P55- ДЛЯ РАВНОБОКИХ ПОДДОНОВ

Серийные изделия для равнобоких поддонов												
Все размеры приведены в мм по отношению к выровненным стенам. Допустимый уклон пола под фиксированной панелью макс. 2 мм, при несоблюдении данных показателей рекомендуется индивидуальный заказ кабины и косой срез.												
Высота душевой кабины	Размер поддона	Монтажные размеры поддона	Ширина входа	Ширина фиксированной панели * включая стабилизатор	Артикульный номер серебристый матовый = 1 ESG прозрачное = A	Цена в EUR с НДС /2019	Артикульный номер серебристый глянцевый = V ESG прозрачное = A	Цена в EUR с НДС /2019	Артикульный номер серебристый матовый = 1 ESG прозрачное с KermiCLEAN = P	Цена в EUR с НДС /2019	Артикульный номер серебристый глянцевый = V ESG прозрачное с KermiCLEAN = P	Цена в EUR с НДС /2019
	W	WE	E	F								
1850	900x900	880-910	810	280-310	PX P50 09018 1AK	2699,-	PX P50 09018 VAK	3297,-	PX P50 09018 1PK	3083,-	PX P50 09018 VPK	3682,-
		880-910	885	230-260	PX P55 09018 1AK		PX P55 09018 VAK		PX P55 09018 1PK		PX P55 09018 VPK	
	1000x1000	980-1010	810	380-410*	PX P50 10018 1AK	2998,-	PX P50 10018 VAK	3597,-	PX P50 10018 1PK	3383,-	PX P50 10018 VPK	3981,-
		980-1010	885	330-360	PX P55 10118 1AK		PX P55 10118 VAK		PX P55 10118 1PK		PX P55 10118 VPK	
2000	900x900	880-910	810	280-310	PX P50 09020 1AK	2998,-	PX P50 09020 VAK	3597,-	PX P50 09020 1PK	3383,-	PX P50 09020 VPK	3981,-
		880-910	885	230-260	PX P55 09020 1AK		PX P55 09020 VAK		PX P55 09020 1PK		PX P55 09020 VPK	
	1000x1000	980-1010	810	380-410*	PX P50 10020 1AK	3299,-	PX P50 10020 VAK	3898,-	PX P50 10020 1PK	3684,-	PX P50 10020 VPK	4282,-
		980-1010	885	330-360	PX P55 10120 1AK		PX P55 10120 VAK		PX P55 10120 1PK		PX P55 10120 VPK	

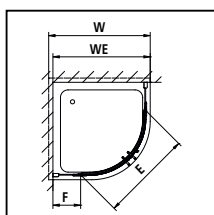

Изготовление по индивидуальному заказу осуществляется только согласно данным размерного чертежа											
Все размеры приведены в мм. Изготовление по спецразмерам изогнутого стекла, а также специальная высота невозможны. Диапазон регулирования по ширине при индивидуальном заказе + 18 мм / - 12 мм.											
Высота душевой кабины	Монтажные размеры поддона макс. 1250	Ширина фиксированной панели > 400 необходим стабилизатор ZDSSVSSPX, страница 152	Артикульный номер серебристый матовый ESG прозрачное	Цена в EUR с НДС /2019	Артикульный номер серебристый глянцевый ESG прозрачное	Цена в EUR с НДС /2019	Артикульный номер серебристый матовый ESG прозрачное с KermiCLEAN	Цена в EUR с НДС /2019	Артикульный номер серебристый глянцевый ESG прозрачное с KermiCLEAN	Цена в EUR с НДС /2019	Данные для заказа
	WE										
1850	радиус 500: 760-1250	мин. 180 / макс. 880	PX P50	3151,-	PX P50	3749,-	PX P50	3535,-	PX P50	4134,-	PX P50 / PX P55
	радиус 520/550: 810-1250	мин. 180 / макс. 880	PX P55		PX P55		PX P55		PX P55		+ высота душевой кабины + монтажные размеры поддона
2000	радиус 500: 760-1250	мин. 180 / макс. 880	PX P50	3449,-	PX P50	4047,-	PX P50	3834,-	PX P50	4432,-	+ ширина фиксированной панели
	радиус 520/550: 810-1250	мин. 180 / макс. 880	PX P55		PX P55		PX P55		PX P55		+ поверхность + стекло
	Косой срез на фиксированной панели		+ EUR 330,- к стоимости индивидуального заказа, за каждый срез								
	Вырез в фиксированной панели		+ EUR 330,- к стоимости индивидуального заказа, за каждый рез								
	Специальная конструкция		по запросу								

Душевая кабина в форме четверти круга (маятниковые двери с фиксированными панелями)



Варианты конфигурации

Угол: PX P50 / PX P55

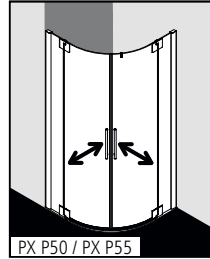

U-Кабина: PX P50 / PX P55 по индивидуальному заказу и PX UWD (стр.122)

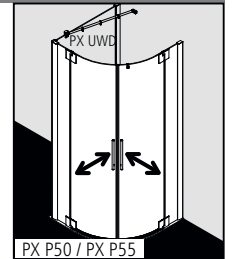
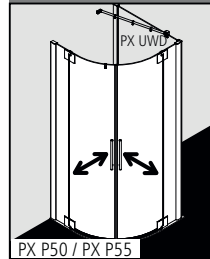

Радиус = b x 2,41

Измеренный размер b в мм	Радиус поддона в мм	PASA XP
207	радиус 500	PX P50
216	радиус 520	PX P55
228	радиус 550	PX P55

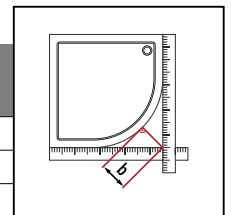

Характеристика изделия

- Подходящий душевой поддон в форме четверти круга см. на стр. 130-131.
- Частично обрамленная душевая кабина в форме четверти круга с двумя маятниковыми створками и с двумя фиксированными панелями.
- Опционально со стабилизатором PASA (изнутри).
- Однослойное безопасное стекло (ESG) в соответствии с нормой EN 12150, толщина 8 мм, опционально со специальным легко очищающимся покрытием KermiCLEAN.
- Профили из высококачественного анодированного алюминия, петли и ручки из высококачественного металла.
- Возможность регулирования в настенном профиле 30 мм.
- Петли со встроенным подъемно-опускным механизмом устанавливаются заподлицо с внутренней поверхностью стекла.
- Сплошные магнитные и уплотнительные профили, горизонтальный уплотнительный профиль с улучшенным водоотведением.
- Установка с порожком (высота 6 мм) ♦♦ или без, ♦♦♦ см. страницу 16-17.
- Из-за особенностей конструкции создание абсолютной герметичности в душевых кабинах серии PASA XP невозможно.
- В комплект поставки входит крепежный набор. Прозрачный крючок для полотенца, для свободного размещения.
- Сделано в Германии.
- Проверено по DIN EN 14428 (CE) и PPP 53005 (TÜV / GS).
- 20 лет гарантии на обеспечение всеми запчастями с момента снятия моделей с производства.

Монтаж

Душевые кабины Kermi предназначены для установки на душевых поддонах. При ином их использовании необходимо обеспечить наличие соответствующей душевой зоны (герметичный пол, сток, ...). Информация по замеру и монтажу см. страницу 10-11.

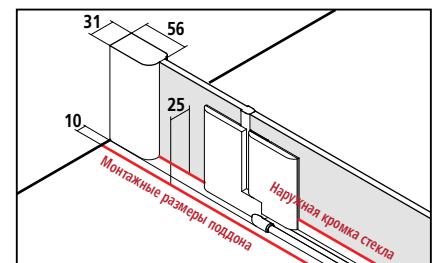

В спецификациях и торговой документации Kermi приведены размеры установочной ширины (BV).

KermiEXTRA

*максимальную ширину см. на странице справа

Цена в EUR с НДС I/2019
наценка к стоимости серийного изделия / наценка к стоимости индивидуального заказа

Стёкла с пескоструйным декором	Декор Stripe 2	453,-	Другие декоры Kermi по центру	595,-	Индивидуальные декоры по запросу. Стр. 394-405
Стекло с зеркальной поверхностью*	Ширина в мм за каждый артикул	- 550	330,-	551-950 571,- 951-1250 813,-	с 1251 1143,- Стр. 406-409
Поверхности	к стоимости серебристого глянцевого	657,-			Стр. 410-413

PX P50 / PX P55- ДЛЯ НЕРАВНОБОКИХ ПОДДОНОВ

Серийные изделия для неравнобоких поддонов

Все размеры приведены в мм по отношению к выровненным стенам.

Допустимый уклон пола под фиксированной панелью макс. 2 мм, при несоблюдении данных показателей рекомендуется индивидуальный заказ кабины и косяк срез.

Высота душевой кабины	Размер поддона	Монтажные размеры поддона	Ширина входа	Ширина фиксированной панели * включая стабилизатор	Артикулный номер серебристый матовый = 1 ESG прозрачное = A	Цена в EUR с НДС I/2019	Артикулный номер серебристый глянцевый = V ESG прозрачное = A	Цена в EUR с НДС I/2019	Артикулный номер серебристый матовый = 1 ESG прозрачное с KermiCLEAN = P	Цена в EUR с НДС I/2019	Артикулный номер серебристый глянцевый = V ESG прозрачное с KermiCLEAN = P	Цена в EUR с НДС I/2019	
	W1 / W2	WE											E
1850	Тип поддона А												
	900x1000	880-910/980-1010	810	280-310/380-410*	PX P50 V4118 1AK	2998,-	PX P50 V4118 VAK	3597,-	PX P50 V4118 1PK	3383,-	PX P50 V4118 VPK	3981,-	
		880-910/980-1010	885	230-260/330-360	PX P55 V4118 1AK		PX P55 V4118 VAK		PX P55 V4118 1PK		PX P55 V4118 VPK		
	900x1200	880-910/1180-1210	810	280-310/580-610*	PX P50 V7118 1AK	3090,-	PX P50 V7118 VAK	3689,-	PX P50 V7118 1PK	3475,-	PX P50 V7118 VPK	4073,-	
		880-910/1180-1210	885	230-260/530-560*	PX P55 V7118 1AK		PX P55 V7118 VAK		PX P55 V7118 1PK		PX P55 V7118 VPK		
	Тип поддона В												
	1000x900	980-1010/880-910	810	380-410*/280-310	PX P50 V4218 1AK	2998,-	PX P50 V4218 VAK	3597,-	PX P50 V4218 1PK	3383,-	PX P50 V4218 VPK	3981,-	
		980-1010/880-910	885	330-360/230-260	PX P55 V4218 1AK		PX P55 V4218 VAK		PX P55 V4218 1PK		PX P55 V4218 VPK		
	1200x900	1180-1210/880-910	810	580-610*/280-310	PX P50 V7218 1AK	3090,-	PX P50 V7218 VAK	3689,-	PX P50 V7218 1PK	3475,-	PX P50 V7218 VPK	4073,-	
		1180-1210/880-910	885	530-560*/230-260	PX P55 V7218 1AK		PX P55 V7218 VAK		PX P55 V7218 1PK		PX P55 V7218 VPK		
2000	Тип поддона А												
	900x1000	880-910/980-1010	810	280-310/380-410*	PX P50 V4120 1AK	3299,-	PX P50 V4120 VAK	3898,-	PX P50 V4120 1PK	3684,-	PX P50 V4120 VPK	4282,-	
		880-910/980-1010	885	230-260/330-360	PX P55 V4120 1AK		PX P55 V4120 VAK		PX P55 V4120 1PK		PX P55 V4120 VPK		
	900x1200	880-910/1180-1210	810	280-310/580-610*	PX P50 V7120 1AK	3389,-	PX P50 V7120 VAK	3987,-	PX P50 V7120 1PK	3774,-	PX P50 V7120 VPK	4372,-	
		880-910/1180-1210	885	230-260/530-560*	PX P55 V7120 1AK		PX P55 V7120 VAK		PX P55 V7120 1PK		PX P55 V7120 VPK		
	Тип поддона В												
	1000x900	980-1010/880-910	810	380-410*/280-310	PX P50 V4220 1AK	3299,-	PX P50 V4220 VAK	3898,-	PX P50 V4220 1PK	3684,-	PX P50 V4220 VPK	4282,-	
		980-1010/880-910	885	330-360/230-260	PX P55 V4220 1AK		PX P55 V4220 VAK		PX P55 V4220 1PK		PX P55 V4220 VPK		
	1200x900	1180-1210/880-910	810	580-610*/280-310	PX P50 V7220 1AK	3389,-	PX P50 V7220 VAK	3987,-	PX P50 V7220 1PK	3774,-	PX P50 V7220 VPK	4372,-	
		1180-1210/880-910	885	530-560*/230-260	PX P55 V7220 1AK		PX P55 V7220 VAK		PX P55 V7220 1PK		PX P55 V7220 VPK		

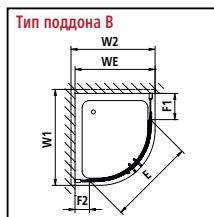
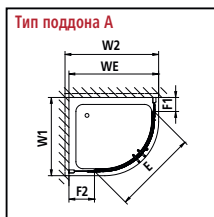

Изготовление по индивидуальному заказу осуществляется только согласно данным размерного чертежа

Все размеры приведены в мм.

Изготовление по спецразмерам изогнутого стекла, а также специальная высота невозможны. Диапазон регулирования по ширине при индивидуальном заказе + 18 мм / - 12 мм.

Высота душевой кабины	Монтажные размеры поддона макс. 1250 WE	Ширина фиксированной панели F1 / F2 > 400 необходим стабилизатор ZDSSVSPX, страница 152	Артикулный номер серебристый матовый ESG прозрачное	Цена в EUR с НДС I/2019	Артикулный номер серебристый глянцевый ESG прозрачное	Цена в EUR с НДС I/2019	Артикулный номер серебристый матовый ESG прозрачное с KermiCLEAN	Цена в EUR с НДС I/2019	Артикулный номер серебристый глянцевый ESG прозрачное с KermiCLEAN	Цена в EUR с НДС I/2019	Данные для заказа
1850	радиус 500: 760-1250	мин. 180 / макс. 880	PX P50	3151,-	PX P50	3749,-	PX P50	3535,-	PX P50	4134,-	PX P50 / PX P55 + высота душевой кабины + монтажные размеры поддона + ширина фиксированной панели F1 / F2 + поверхность + стекло
	радиус 520/550: 810-1250	мин. 180 / макс. 880	PX P55		PX P55		PX P55		PX P55		
2000	радиус 500: 760-1250	мин. 180 / макс. 880	PX P50	3449,-	PX P50	4047,-	PX P50	3834,-	PX P50	4432,-	
	радиус 520/550: 810-1250	мин. 180 / макс. 880	PX P55		PX P55		PX P55		PX P55		

	Косой срез на фиксированной панели	+ EUR 330,- к стоимости индивидуального заказа, за каждый срез
	Вырез в фиксированной панели	+ EUR 330,- к стоимости индивидуального заказа, за каждый рез
	Специальная конструкция	по запросу

Душевая кабина в форме четверти круга (распашная дверь с фиксированными панелями)



Варианты конфигурации

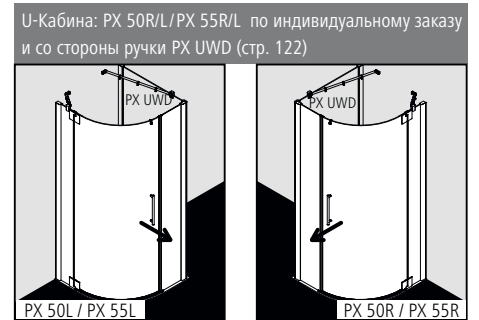
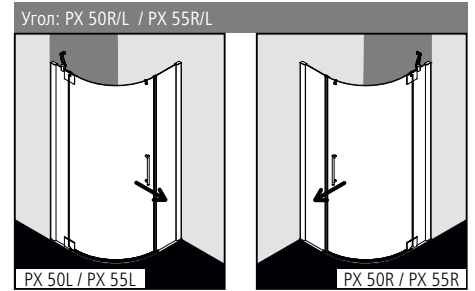

Радиус = b x 2,41

Измеренный размер b в мм	Радиус поддона в мм	PASA XP
207	радиус 500	PX 50R/L
216	радиус 520	PX 55R/L
228	радиус 550	PX 55R/L

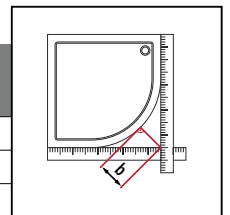

Характеристика изделия

- Подходящий душевой поддон в форме четверти круга см. на стр. 130-131.
- Частично обрамленная душевая кабина в форме четверти круга с одной распашной створкой и с двумя фиксированными панелями.
- Включая стабилизатор PASA (изнутри). Опционально со вторым стабилизатором PASA (изнутри).
- Однослойное безопасное стекло (ESG) в соответствии с нормой EN 12150, толщина 8 мм, опционально со специальным легко очищающимся покрытием KermiCLEAN.
- Профили из высококачественного анодированного алюминия, петли и ручки из высококачественного металла.
- Возможность регулирования в настенном профиле 30 мм.
- Петли со встроенным подъемно-опускным механизмом устанавливаются заподлицо с внутренней поверхностью стекла.
- Сплошные магнитные и уплотнительные профили, горизонтальный уплотнительный профиль с улучшенным водоотведением.
- Установка с порожком (высота 6 мм) ♦♦ или без, ♦♦♦ см. страницу 16-17.
- Из-за особенностей конструкции создание абсолютной герметичности в душевых кабинах серии PASA XP невозможно.
- В комплект поставки входит крепежный набор. Прозрачный крючок для полотенца, для свободного размещения.
- Сделано в Германии.
- Проверено по DIN EN 14428 (CE) и PPP 53005 (TÜV / GS).
- 20 лет гарантии на обеспечение всеми запчастями с момента снятия моделей с производства.

Монтаж

Душевые кабины Kermi предназначены для установки на душевых поддонах. При ином их использовании необходимо обеспечить наличие соответствующей душевой зоны (герметичный пол, сток, ...). Информация по замеру и монтажу см. страницу 10-11.

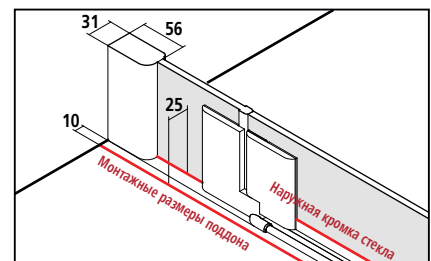

В спецификациях и торговой документации Kermi приведены размеры установочной ширины (BV).

KermiEXTRA

*максимальную ширину см. на странице справа

Стёкла с пескоструйным декором	Декор Stripe 2	453,-	Другие декоры Kermi по центру	595,-	Индивидуальные декоры по запросу. Стр. 394-405
Стекло с зеркальной поверхностью*	Ширина в мм за каждый артикул	- 550	330,-	551-950 571,- 951-1250 813,-	с 1251 1143,- Стр. 406-409
Поверхности	к стоимости серебристого глянцевого	657,-			Стр. 410-413

Цена в EUR с НДС I/2019
наценка к стоимости серийного изделия / наценка к стоимости индивидуального заказа

PX 50R/L / PX 55R/L - ДЛЯ РАВНОБОКИХ ПОДДОНОВ

Стандартный элемент для равнобоких поддонов		Всегда указывайте при заказе:										
Все размеры приведены в мм по отношению к выровненным стенам. Допустимый уклон пола под фиксированной панелью макс. 2 мм, при несоблюдении данных показателей рекомендуется индивидуальный заказ кабины и косой срез.		PX 50R / PX 55R = крепление справа PX 50L / PX 55L = крепление слева										
Высота душевой кабины	Размер поддона	Монтажные размеры поддона	Ширина входа	Ширина фиксированной панели * включая стабилизатор	Артикулный номер серебристый матовый = 1 ESG прозрачное = A	Цена в EUR с НДС I/2019	Артикулный номер серебристый глянцевый = V ESG прозрачное = A	Цена в EUR с НДС I/2019	Артикулный номер серебристый матовый = 1 ESG прозрачное с KermiCLEAN = P	Цена в EUR с НДС I/2019	Артикулный номер серебристый глянцевый = V ESG прозрачное с KermiCLEAN = P	Цена в EUR с НДС I/2019
	W	WE	E	F1 / F2								
1850	900x900	880-910	740	380-410/280-310	PX 50R 09018 1AK	2400,-	PX 50R 09018 VAK	2998,-	PX 50R 09018 1PK	2785,-	PX 50R 09018 VPK	3383,-
				280-310/380-410	PX 50L 09018 1AK		PX 50L 09018 VAK		PX 50L 09018 1PK		PX 50L 09018 VPK	
		880-910	810	330-360/230-260	PX 55R 09018 1AK	PX 55R 09018 VAK	PX 55R 09018 1PK	PX 55R 09018 VPK				
	1000x1000	980-1010	740	480-510/380-410	PX 50R 10018 1AK	2699,-	PX 50R 10018 VAK	3297,-	PX 50R 10018 1PK	3083,-	PX 50R 10018 VPK	3682,-
				380-410/480-510*	PX 50L 10018 1AK		PX 50L 10018 VAK		PX 50L 10018 1PK		PX 50L 10018 VPK	
		980-1010	810	430-460/330-360	PX 55R 10118 1AK	PX 55R 10118 VAK	PX 55R 10118 1PK	PX 55R 10118 VPK				
2000	900x900	880-910	740	380-410/280-310	PX 50R 09020 1AK	2699,-	PX 50R 09020 VAK	3297,-	PX 50R 09020 1PK	3083,-	PX 50R 09020 VPK	3682,-
				280-310/380-410	PX 50L 09020 1AK		PX 50L 09020 VAK		PX 50L 09020 1PK		PX 50L 09020 VPK	
		880-910	810	330-360/230-260	PX 55R 09020 1AK	PX 55R 09020 VAK	PX 55R 09020 1PK	PX 55R 09020 VPK				
	1000x1000	980-1010	740	480-510/380-410	PX 50R 10020 1AK	2998,-	PX 50R 10020 VAK	3597,-	PX 50R 10020 1PK	3383,-	PX 50R 10020 VPK	3981,-
				380-410/480-510*	PX 50L 10020 1AK		PX 50L 10020 VAK		PX 50L 10020 1PK		PX 50L 10020 VPK	
		980-1010	810	430-460/330-360	PX 55R 10120 1AK	PX 55R 10120 VAK	PX 55R 10120 1PK	PX 55R 10120 VPK				
				330-360/430-460	PX 55L 10120 1AK		PX 55L 10120 VAK	PX 55L 10120 1PK		PX 55L 10120 VPK		

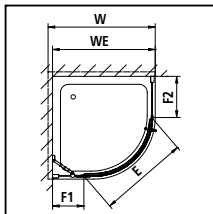

Изготовление по индивидуальному заказу осуществляется только согласно данным размерного чертежа		Всегда указывайте при заказе:										
Все размеры приведены в мм. Изготовление по спецразмерам изогнутого стекла, а также специальная высота невозможны. Диапазон регулирования по ширине при индивидуальном заказе + 18 мм / - 12 мм.		PX 50R / PX 55R = крепление справа PX 50L / PX 55L = крепление слева										
Высота душевой кабины	Монтажные размеры поддона со стороны петель макс. 1050 со стороны ручки макс. 1450	Ширина фиксированной панели F1	Ширина фиксированной панели F2 со стороны ручки > 500 необходим стабилизатор ZDSVSSPX, стр. 152	Артикулный номер серебристый матовый ESG прозрачное	Цена в EUR с НДС I/2019	Артикулный номер серебристый глянцевый ESG прозрачное	Цена в EUR с НДС I/2019	Артикулный номер серебристый матовый ESG прозрачное с KermiCLEAN	Цена в EUR с НДС I/2019	Артикулный номер серебристый глянцевый ESG прозрачное с KermiCLEAN	Цена в EUR с НДС I/2019	Данные для заказа
	WE											
1850	радиус 500: 760-950	мин. 180	мин. 150	PX 50R/L	2851,-	PX 50R/L	3449,-	PX 50R/L	3236,-	PX 50R/L	3834,-	PX 50R/L / PX 55R/L
	радиус 520/550: 810-950	мин. 180	мин. 150	PX 55R/L		PX 55R/L		PX 55R/L		PX 55R/L		+ высота душевой кабины
	со стороны петель 951-1050	мин. 180	мин. 150	PX 50R/L/PX 55R/L	2998,-	PX 50R/L/PX 55R/L	3597,-	PX 50R/L/PX 55R/L	3383,-	PX 50R/L/PX 55R/L	3981,-	+ монтажные размеры поддона
	со стороны замка 951-1450	мин. 180	мин. 150	PX 50R/L/PX 55R/L		PX 50R/L/PX 55R/L		PX 50R/L/PX 55R/L		PX 50R/L/PX 55R/L		+ ширина фиксированной панели F1
2000	радиус 500: 760-950	мин. 180	мин. 150	PX 50R/L	3151,-	PX 50R/L	3749,-	PX 50R/L	3535,-	PX 50R/L	4134,-	+ ширина фиксированной панели F2
	Радиус 520/550: 810-950	мин. 180	мин. 150	PX 55R/L		PX 55R/L		PX 55R/L		PX 55R/L		+ поверхность
	со стороны петель 951-1050	мин. 180	мин. 150	PX 50R/L/PX 55R/L	3299,-	PX 50R/L/PX 55R/L	3898,-	PX 50R/L/PX 55R/L	3684,-	PX 50R/L/PX 55R/L	4282,-	+ стекло
	со стороны замка 951-1450	мин. 180	мин. 150	PX 50R/L/PX 55R/L		PX 50R/L/PX 55R/L		PX 50R/L/PX 55R/L		PX 50R/L/PX 55R/L		

	Косой срез на фиксированной панели	+ EUR 330,- к стоимости индивидуального заказа, за каждый рез
	Вырез в фиксированной панели	+ EUR 330,- к стоимости индивидуального заказа, за каждый рез
	Специальная конструкция	по запросу

Душевая кабина в форме четверти круга (распашная дверь с фиксированными панелями)



Варианты конфигурации

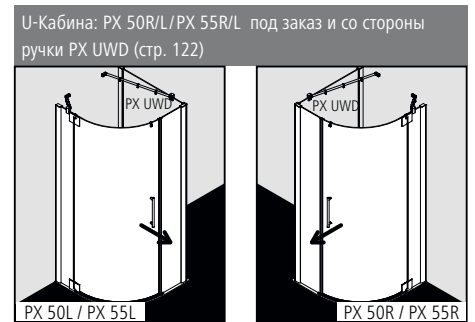
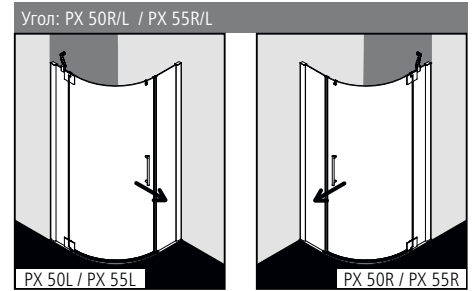

Радиус = b x 2,41

Измеренный размер b в мм	Радиус поддона в мм	PASA XP
207	радиус 500	PX 50R/L
216	радиус 520	PX 55R/L
228	радиус 550	PX 55R/L

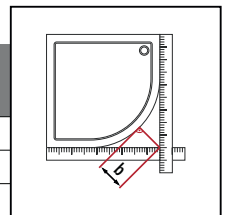

Характеристика изделия

- Подходящий душевой поддон в форме четверти круга см. на стр. 130-131.
- Частично обрамленная душевая кабина в форме четверти круга с одной распашной створкой и с двумя фиксированными панелями.
- Включая стабилизатор PASA (изнутри). Опционально со вторым стабилизатором PASA (изнутри).
- Однослойное безопасное стекло (ESG) в соответствии с нормой EN 12150, толщина 8 мм, опционально со специальным легко очищающимся покрытием KermiCLEAN.
- Профили из высококачественного анодированного алюминия, петли и ручки из высококачественного металла.
- Возможность регулирования в настенном профиле 30 мм.
- Петли со встроенным подъемно-опускным механизмом устанавливаются заподлицо с внутренней поверхностью стекла.
- Сплошные магнитные и уплотнительные профили, горизонтальный уплотнительный профиль с улучшенным водоотведением.
- Установка с порожком (высота 6 мм) ♦♦ или без, ♦♦♦ см. страницу 16-17.
- Из-за особенностей конструкции создание абсолютной герметичности в душевых кабинах серии PASA XP невозможно.
- В комплект поставки входит крепежный набор. Прозрачный крючок для полотенца, для свободного размещения.
- Сделано в Германии.
- Проверено по DIN EN 14428 (CE) и PPP 53005 (TÜV / GS).
- 20 лет гарантии на обеспечение всеми запчастями с момента снятия моделей с производства.

Монтаж

Душевые кабины Kermi предназначены для установки на душевых поддонах. При ином их использовании необходимо обеспечить наличие соответствующей душевой зоны (герметичный пол, сток, ...). Информация по замеру и монтажу см. страницу 10-11.

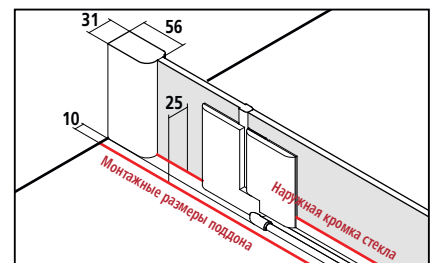

В спецификациях и торговой документации Kermi приведены размеры установочной ширины (BV).

KermiEXTRA

*максимальную ширину см. на странице справа

Стёкла с пескоструйным декором	Декор Stripe 2	453,-	Другие декоры Kermi по центру	595,-	Индивидуальные декоры по запросу. Стр. 394-405
Стекло с зеркальной поверхностью*	Ширина в мм за каждый артикул	- 550	330,-	551-950 571,- 951-1250 813,-	с 1251 1143,- Стр. 406-409
Поверхности	к стоимости серебристого глянцевого	657,-			Стр. 410-413

Цена в EUR с НДС I/2019

наценка к стоимости серийного изделия / наценка к стоимости индивидуального заказа

PX 50R/L / PX 55R/L - ДЛЯ НЕРАВНОБОКИХ ПОДДОНОВ

Серийные изделия для неравнобоких поддонов
 Все размеры приведены в мм по отношению к выровненным стенам.
 Допустимый уклон пола под фиксированной панелью макс. 2 мм, при несоблюдении данных показателей рекомендуется индивидуальный заказ кабины и косяк срез.

Всегда указывайте при заказе:
 PX 50R / PX 55R = крепление справа
 PX 50L / PX 55L = крепление слева

Высота душевой кабины	Размер поддона W1 / W2	Монтажные размеры поддона WE	Ширина входа E	Ширина фиксированной панели * включая стабилизатор F1 / F2	Артикулный номер серебристый матовый = 1 ESG прозрачное = A		Артикулный номер серебристый глянцевый = V ESG прозрачное = A		Артикулный номер серебристый матовый = 1 ESG прозрачное с KermiCLEAN = P		Цена в EUR с НДС I/2019		
					Артикулный номер	Цена в EUR с НДС I/2019	Артикулный номер	Цена в EUR с НДС I/2019	Артикулный номер	Цена в EUR с НДС I/2019			
1850	Тип поддона А												
	900x1000	880-910/980-1010	740	280-310/480-510*	PX 50R V4118 1AK	2699,-	PX 50R V4118 VAK	3297,-	PX 50R V4118 1PK	3083,-	PX 50R V4118 VPK	3682,-	
		880-910/980-1010	810	380-410/380-410	PX 50L V4118 1AK		PX 50L V4118 VAK		PX 50L V4118 1PK		PX 50L V4118 VPK		
	900x1200	880-910/1180-1210	740	230-260/430-460	PX 55R V4118 1AK		PX 55R V4118 VAK		PX 55R V4118 1PK		PX 55R V4118 VPK		
		880-910/1180-1210	810	330-360/330-360	PX 55L V4118 1AK		PX 55L V4118 VAK		PX 55L V4118 1PK		PX 55L V4118 VPK		
	2000	Тип поддона В											
		1000x900	980-1010/880-910	740	280-310/380-410	PX 50R V4218 1AK	2699,-	PX 50R V4218 VAK	3297,-	PX 50R V4218 1PK	3083,-	PX 50R V4218 VPK	3682,-
			980-1010/880-910	810	480-510/280-310	PX 50L V4218 1AK		PX 50L V4218 VAK		PX 50L V4218 1PK		PX 50L V4218 VPK	
		1200x900	1180-1210/880-910	740	330-360/330-360	PX 55R V4218 1AK		PX 55R V4218 VAK		PX 55R V4218 1PK		PX 55R V4218 VPK	
			1180-1210/880-910	810	430-460/230-260	PX 55L V4218 1AK		PX 55L V4218 VAK		PX 55L V4218 1PK		PX 55L V4218 VPK	
		2000	Тип поддона А										
			900x1000	880-910/980-1010	740	280-310/480-510*	PX 50R V4120 1AK	2998,-	PX 50R V4120 VAK	3597,-	PX 50R V4120 1PK	3383,-	PX 50R V4120 VPK
880-910/980-1010				810	380-410/380-410	PX 50L V4120 1AK		PX 50L V4120 VAK		PX 50L V4120 1PK		PX 50L V4120 VPK	
900x1200			880-910/1180-1210	740	230-260/430-460	PX 55R V4120 1AK		PX 55R V4120 VAK		PX 55R V4120 1PK		PX 55R V4120 VPK	
			880-910/1180-1210	810	330-360/330-360	PX 55L V4120 1AK		PX 55L V4120 VAK		PX 55L V4120 1PK		PX 55L V4120 VPK	
2000			Тип поддона В										
			1000x900	980-1010/880-910	740	280-310/380-410	PX 50R V4220 1AK	2998,-	PX 50R V4220 VAK	3597,-	PX 50R V4220 1PK	3383,-	PX 50R V4220 VPK
	980-1010/880-910			810	480-510/280-310	PX 50L V4220 1AK		PX 50L V4220 VAK		PX 50L V4220 1PK		PX 50L V4220 VPK	
	1200x900		1180-1210/880-910	740	330-360/330-360	PX 55R V4220 1AK		PX 55R V4220 VAK		PX 55R V4220 1PK		PX 55R V4220 VPK	
			1180-1210/880-910	810	430-460/230-260	PX 55L V4220 1AK		PX 55L V4220 VAK		PX 55L V4220 1PK		PX 55L V4220 VPK	

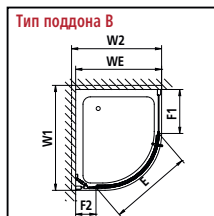



Изготовление по индивидуальному заказу осуществляется только согласно данным размерного чертежа
 Все размеры приведены в мм.
 Изготовление по спецразмерам изогнутого стекла, а также специальная высота невозможны. Диапазон регулирования по ширине при индивидуальном заказе + 18 мм / - 12 мм.

Всегда указывайте при заказе:
 PX 50R / PX 55R = крепление справа
 PX 50L / PX 55L = крепление слева

Высота душевой кабины	Монтажные размеры поддона со стороны петель макс. 1050 со стороны ручки макс. 1450 WE	Ширина фиксированной панели F1	Ширина фиксированной панели F2 со стороны ручки > 500 необходим стабилизатор ZDSSVSPX, стр. 152	Артикулный номер серебристый матовый ESG прозрачное		Артикулный номер серебристый глянцевый ESG прозрачное		Артикулный номер серебристый матовый ESG прозрачное с KermiCLEAN		Цена в EUR с НДС I/2019	Данные для заказа
				Артикулный номер	Цена в EUR с НДС I/2019	Артикулный номер	Цена в EUR с НДС I/2019	Артикулный номер	Цена в EUR с НДС I/2019		
1850	радиус 500: 760-950	мин. 180	мин. 150	PX 50R/L	2851,-	PX 50R/L	3449,-	PX 50R/L	3236,-	PX 50R/L	PX 50R/L / PX 55R/L
	радиус 520/550: 810-950	мин. 180	мин. 150	PX 55R/L		PX 55R/L		PX 55R/L		PX 55R/L	+ высота душевой кабины
	со стороны петель 951-1050	мин. 180	мин. 150	PX 50R/L/PX 55R/L	2998,-	PX 50R/L/PX 55R/L	3597,-	PX 50R/L/PX 55R/L	3383,-	PX 50R/L/PX 55R/L	+ монтажные размеры поддона
	со стороны ручки 951-1450	мин. 180	мин. 150	PX 50R/L/PX 55R/L		PX 50R/L/PX 55R/L		PX 50R/L/PX 55R/L		PX 50R/L/PX 55R/L	+ ширина фиксированной панели F1
2000	радиус 500: 760-950	мин. 180	мин. 150	PX 50R/L	3151,-	PX 50R/L	3749,-	PX 50R/L	3535,-	PX 50R/L	+ ширина фиксированной панели F2
	Радиус 520/550: 810-950	мин. 180	мин. 150	PX 55R/L		PX 55R/L		PX 55R/L		PX 55R/L	+ поверхность
	со стороны петель 951-1050	мин. 180	мин. 150	PX 50R/L/PX 55R/L	3299,-	PX 50R/L/PX 55R/L	3898,-	PX 50R/L/PX 55R/L	3684,-	PX 50R/L/PX 55R/L	+ стекло
	со стороны ручки 951-1450	мин. 180	мин. 150	PX 50R/L/PX 55R/L		PX 50R/L/PX 55R/L		PX 50R/L/PX 55R/L		PX 50R/L/PX 55R/L	

	Косой срез на фиксированной панели	+ EUR 330,- к стоимости индивидуального заказа, за каждый рез
	Вырез в фиксированной панели	+ EUR 330,- к стоимости индивидуального заказа, за каждый рез
	Специальная конструкция	по запросу

		равнобокий		
				
Производитель	Модель поддона	PX L.	PX R.	PX F.
Acomo	Penta FP 945	PX L45 090..	PX R45 090..	PX F45 090..
	Penta SP 945	PX L45 090..	PX R45 090..	PX F45 090..
Artweger	Sally 90x90 FE	PX L45 090..	PX R45 090..	PX F45 090..
Atlantis	BFD 1005	PX L50 100..	PX R50 100..	PX F50 100
	BFD0905	PX L45 090..	PX R45 090..	PX F45 090..
Banacril	Pentag. 90 Estrella	PX L45 090..	PX R45 090..	PX F45 090..
	Pentag. 90 Plus	PX L45 090..	PX R45 090..	PX F45 090..
Bette	Caro 7189,7190,7200,7210,7150,7160,7170	PX L45 090..	PX R45 090..	PX F45 090..
	Caro 7219,7220,7230,7240,7250,7260,7270	PX L50 100..	PX R50 100..	PX F50 100
	Floor Caro 1000 / 7211	PX L50 100..	PX R50 100..	PX F50 100
	Floor Caro 900 / 7191	PX L45 090..	PX R45 090..	PX F45 090..
Breuer	Noa Typ 1909 1000x1000	PX L50 100..	PX R50 100..	PX F50 100
	Noa Typ 1909 900x900	PX L45 090..	PX R45 090..	PX F45 090..
	Noa Typ 1959 900x900	PX L45 090..	PX R45 090..	PX F45 090..
Chr. Schröder	Adria F 90x90	PX L45 090..	PX R45 090..	PX F45 090..
Wannentechnik	Arenal F 90x90	PX L45 090..	PX R45 090..	PX F45 090..
	Cola F 100x100	PX L50 100..	PX R50 100..	PX F50 100
	Cola F 90x90	PX L45 090..	PX R45 090..	PX F45 090..
	Riga F 90x90	PX L40 090..	PX R40 090..	PX F40 090..
	Riga F100x100	PX L50 100..	PX R50 100..	PX F50 100
	Tino F 100x100	PX L50 100..	PX R50 100..	PX F50 100
	Tino F 90x90	PX L40 090..	PX R40 090..	PX F40 090..
	Varna F 90x90	PX L45 090..	PX R45 090..	PX F45 090..
Coers	DE947	PX L47 090..	PX R47 090..	PX F47 090..
	DEF092	PX L45 090..	PX R45 090..	PX F45 090..
	DEF100S	PX L50 100..	PX R50 100..	PX F50 100
	DEF102	PX L50 100..	PX R50 100..	PX F50 100
	DEF945S	PX L45 090..	PX R45 090..	PX F45 090..
	DEF947S	PX L47 090..	PX R47 090..	PX F47 090..
Delphis	Pure 6522	PX L43 090..	PX R43 090..	PX F43 090..
	Pure 6523	PX L53 100..	PX R53 100..	PX F53 100
Domovari	D 853/90	PX L47 090..	PX R47 090..	PX F47 090..
Duka	Quinta 900	PX L45 090..	PX R45 090..	PX F45 090..
	Quinta P 926	PX L45 090..	PX R45 090..	PX F45 090..
Duravit	Starck 720005,720006	PX L45 090..	PX R45 090..	PX F45 090..
	Starck 720007,720008	PX L50 100..	PX R50 100..	PX F50 100
	Starck Slimline 720139	PX L45 090..	PX R45 090..	PX F45 090..
	Starck Slimline 720140	PX L50 100..	PX R50 100..	PX F50 100
Dusar	AS-FEDWIF 900	PX L45 090..	PX R45 090..	PX F45 090..
Duscholux	CordobaFiveTrend871	PX L43 090..	PX R43 090..	PX F43 090..
	CordobaFiveTrend875	PX L53 100..	PX R53 100..	PX F53 100
EURO-PA	Exactly Flach N 1000	PX L50 100..	PX R50 100..	PX F50 100
	Exactly Flach N 900	PX L40 090..	PX R40 090..	PX F40 090..
	Exactly Tief N 900	PX L40 090..	PX R40 090..	PX F40 090..
FAP	Fuschl 630-Flach 90	PX L45 090..	PX R45 090..	PX F45 090..
	Fuschl 650-Flach 100	PX L53 100..	PX R53 100..	PX F53 100
	Mondsee 100	PX L50 100..	PX R50 100..	PX F50 100
	Wien 100	PX L50 100..	PX R50 100..	PX F50 100
	Wien 90	PX L40 090..	PX R40 090..	PX F40 090..
	Wien-Flach 100	PX L50 100..	PX R50 100..	PX F50 100
	Wien-Flach 90	PX L40 090..	PX R40 090..	PX F40 090..
Fröhlich	New York	PX L45 090..	PX R45 090..	PX F45 090..
Galatea	Cliff CF 90 F	PX L45 090..	PX R45 090..	PX F45 090..
GC (Vigour)	COSIS100SF/COSIS100EF	PX L50 100..	PX R50 100..	PX F50 100
	COSIS100SFG/COSIS100EFSG	PX L50 100..	PX R50 100..	PX F50 100
	COSIS90SF/COSIS90EF	PX L47 090..	PX R47 090..	PX F47 090..
	COSIS90SFG/COSIS90EFSG	PX L47 090..	PX R47 090..	PX F47 090..
	DEAS90EF	PX L45 090..	PX R45 090..	PX F45 090..
GEO	90 DTAs	PX L45 090..	PX R45 090..	PX F45 090..
	90 DTFS	PX L45 090..	PX R45 090..	PX F45 090..
GKI Sanitär	UNO DW Fünfeck 1000	PX L50 100..	PX R50 100..	PX F50 100
	UNO DW Fünfeck 900x900	PX L47 090..	PX R47 090..	PX F47 090..
Hoesch	Samar 4461	PX L43 090..	PX R43 090..	PX F43 090..
	Samar 4462	PX L53 100..	PX R53 100..	PX F53 100
	Thasos 6522	PX L43 090..	PX R43 090..	PX F43 090..
	Thasos 6523	PX L53 100..	PX R53 100..	PX F53 100
HSK	Super-Flach 515090	PX L45 090..	PX R45 090..	PX F45 090..
	Super-Flach 515100	PX L50 100..	PX R50 100..	PX F50 100
Hüppe	Purano 210601	PX L45 090..	PX R45 090..	PX F45 090..
	Purano 210602	PX L50 100..	PX R50 100..	PX F50 100
Hydro Pool	Neptun ND 15	PX L53 100..	PX R53 100..	PX F53 100
	Neptun ND 31	PX L53 100..	PX R53 100..	PX F53 100
Ideal Standard	Connect Air E 1058 01	PX L50 100..	PX R50 100..	PX F50 100
	Connect-Playa T2710	PX L45 090..	PX R45 090..	PX F45 090..
	Connect-Playa T2711	PX L50 100..	PX R50 100..	PX F50 100
	Hotline K278201/278301	PX L45 090..	PX R45 090..	PX F45 090..
	Hotline K278401	PX L50 100..	PX R50 100..	PX F50 100
	Ultra Flat K1950	PX L45 090..	PX R45 090..	PX F45 090..

		равнобокий		
				
Производитель	Модель поддона	PX L.	PX R.	PX F.
Ideal	Ultra Flat K1951	PX L53 100..	PX R53 100..	PX F53 100
Standard	Ultra Flat K1994	PX L45 090..	PX R45 090..	PX F45 090..
	Ultra Flat K1995	PX L53 100..	PX R53 100..	PX F53 100
	Washpoint K5232	PX L45 090..	PX R45 090..	PX F45 090..
	Washpoint K5233	PX L53 100..	PX R53 100..	PX F53 100
	Connect Air E 1055 01	PX L45 090..	PX R45 090..	PX F45 090..
Jacob Delafon	Flight E62445	PX L40 090..	PX R40 090..	PX F40 090..
Kaldewei	Comezza 670,671,680	PX L45 090..	PX R45 090..	PX F45 090..
	Comezza 672,673,681	PX L50 100..	PX R50 100..	PX F50 100
Keramag	Preciosa 1000x1000	PX L50 100..	PX R50 100..	PX F50 100
	Preciosa 900x900	PX L45 090..	PX R45 090..	PX F45 090..
	Renova Nr. 1 900x900	PX L45 090..	PX R45 090..	PX F45 090..
Kohler	Flight 90x90 62445K	PX L40 090..	PX R40 090..	PX F40 090..
Koralle	T200 DW 100/5	PX L50 100..	PX R50 100..	PX F50 100
	T200 DW 90/5	PX L45 090..	PX R45 090..	PX F45 090..
	T300 100/5	PX L50 100..	PX R50 100..	PX F50 100
	T300 90/5	PX L45 090..	PX R45 090..	PX F45 090..
Leifeld	Pirol	PX L45 090..	PX R45 090..	PX F45 090..
	Pirol 1000	PX L50 100..	PX R50 100..	PX F50 100
M.I.E.	Bodensee 900	PX L45 090..	PX R45 090..	PX F45 090..
Mauersberger	Ceptor 100	PX L50 100..	PX R50 100..	PX F50 100
Badtechnik	Ceptor 90/40	PX L40 090..	PX R40 090..	PX F40 090..
	Ceptor 90/45	PX L45 090..	PX R45 090..	PX F45 090..
Mondial	5-Eck	PX L47 090..	PX R47 090..	PX F47 090..
Mont Sano	Emden 90	PX L45 090..	PX R45 090..	PX F45 090..
	München 90	PX L45 090..	PX R45 090..	PX F45 090..
MX Group	XQK/UAN;XF2;XPM	PX L40 090..	PX R40 090..	PX F40 090..
Novellini	Victory P100	PX L50 100..	PX R50 100..	PX F50 100
	Victory P90	PX L40 090..	PX R40 090..	PX F40 090..
ONE (GC)	100 EF Fünfeck extraflach	PX L50 100..	PX R50 100..	PX F50 100
	90 EF Fünfeck Extraflach	PX L45 090..	PX R45 090..	PX F45 090..
	90 SF Fünfeck superflach	PX L40 090..	PX R40 090..	PX F40 090..
Ottofond	Mauli-F 90x90	PX L45 090..	PX R45 090..	PX F45 090..
Plexicor	Nimbus	PX L47 090..	PX R47 090..	PX F47 090..
	Penta 400	PX L40 090..	PX R40 090..	PX F40 090..
Plieger	Liberty Pentagon 100	PX L50 100..	PX R50 100..	PX F50 100
	Liberty Pentagon 90	PX L40 090..	PX R40 090..	PX F40 090..
Polypex	Milano 100	PX L50 100..	PX R50 100..	PX F50 100
	Napoli 90	PX L40 090..	PX R40 090..	PX F40 090..
Polysan	Piano 90	PX L45 090..	PX R45 090..	PX F45 090..
Pool-Spa	Penta 90x90	PX L45 090..	PX R45 090..	PX F45 090..
R+F	Europa 900	PX L45 090..	PX R45 090..	PX F45 090..
	MyStyle 1000	PX L53 100..	PX R53 100..	PX F53 100
	MyStyle 900	PX L45 090..	PX R45 090..	PX F45 090..
	Optiset 1000	PX L53 100..	PX R53 100..	PX F53 100
	Optiset 900	PX L43 090..	PX R43 090..	PX F43 090..
Ravak	Genta 90 LA, EX, PAN	PX L45 090..	PX R45 090..	PX F45 090..
Reisser	Adria Design AH602/99	PX L45 090..	PX R45 090..	PX F45 090..
	Golf Acryl AH563/11	PX L53 100..	PX R53 100..	PX F53 100
	Golf Acryl AH563/99	PX L43 090..	PX R43 090..	PX F43 090..
Repabad	Arco 90/5	PX L45 090..	PX R45 090..	PX F45 090..
	Trento S 100	PX L50 100..	PX R50 100..	PX F50 100
	Trento S90	PX L45 090..	PX R45 090..	PX F45 090..
	Turin S100	PX L50 100..	PX R50 100..	PX F50 100
	Valencia 100	PX L50 100..	PX R50 100..	PX F50 100
	Valencia 90	PX L40 090..	PX R40 090..	PX F40 090..
Riho	213 (DA 23)	PX L40 090..	PX R40 090..	PX F40 090..
	215 (DA 26)	PX L50 100..	PX R50 100..	PX F50 100
Samo	Pentagonal D2015	PX L40 090..	PX R40 090..	PX F40 090..
	Pentagonale D1 100	PX L50 100..	PX R50 100..	PX F50 100
Sanibel	3001 F100x100 / 7075685	PX L50 100..	PX R50 100..	PX F50 100
	3001 F90x90 / 7075669	PX L45 090..	PX R45 090..	PX F45 090..
Saniku	Antigua FE / 1000	PX L53 100..	PX R53 100..	PX F53 100
	Antigua FE / 900	PX L43 090..	PX R43 090..	PX F43 090..
Sanitär-Union	Diana Life2 1000F	PX L50 100..	PX R50 100..	PX F50 100
	Diana Life2 900F	PX L47 090..	PX R47 090..	PX F47 090..
Sanitop	Pentagonal	PX L45 090..	PX R45 090..	PX F45 090..
Sanplast	BPK/Space 900	PX L45 090..	PX R45 090..	PX F45 090..
	BPK-M/Space 900	PX L45 090..	PX R45 090..	PX F45 090..
Schmidlin	Caro 1000	PX L50 100..	PX R50 100..	PX F50 100
	Caro 900	PX L45 090..	PX R45 090..	PX F45 090..
Sealskin	Senso-Line F900/F P900	PX L45 090..	PX R45 090..	PX F45 090..
Spirella	Arco 100	PX L50 100..	PX R50 100..	PX F50 100
	Arco 90	PX L45 090..	PX R45 090..	PX F45 090..
Teiko	Pegas	PX L40 090..	PX R40 090..	PX F40 090..
	Zeus 90	PX L40 090..	PX R40 090..	PX F40 090..
Villeroÿ&Boch	O.Novo/UDA0906DEN5GV	PX L45 090..	PX R45 090..	PX F45 090..
Wave	Honolulu	PX L50 100..	PX R50 100..	PX F50 100
	Marshall 100	PX L50 100..	PX R50 100..	PX F50 100

Список соответствующих поддонов для пятиугольной душевой кабины

 равнобокий				
Производитель	Модель поддона	PX L..	PX R..	PX F..
Wave	Marshall 90	PX L40 090..	PX R40 090..	PX F40 090..

 неравнобокий				
Производитель	Модель поддона	PX L..	PX R..	PX F..
Bette	Caro 6702,6703,6704,6705,6706	PX L00 F21..	PX R00 F21..	PX F00 F21..
	Caro 6708,6709,6710,6711,6712	PX L00 F22..	PX R00 F22..	PX F00 F22..
	Caro 8000,8010,8019,8020,8030	PX L00 F11..	PX R00 F11..	PX F00 F11..
	Caro 8040,8050,8059,8060,8070	PX L00 F12..	PX R00 F12..	PX F00 F12..
Daryl	Penta 1400 (1400/900)	PX L00 F52..		PX F00 F52..
	Penta 1400 (900/1400)		PX R00 F51..	PX F00 F51..
Mauersberger	Circi 90/80 superflach левый	PX L00 F21..	PX R00 F21..	PX F00 F21..
Badtechnik	Circi 90/80 superflach правый	PX L00 F22..	PX R00 F22..	PX F00 F22..
Schmidlin	Caro 750/900 левый	PX L00 F11..	PX R00 F11..	PX F00 F11..
	Caro 900/750 правый	PX L00 F12..	PX R00 F12..	PX F00 F12..
Wave	Marshall 80/90 левый	PX L00 F23..	PX R00 F23..	PX F00 F23..
	Marshall 90/80 правый	PX L00 F24..	PX R00 F24..	PX F00 F24..

Пятиугольная душевая кабина (маятниковая дверь с фиксированными панелями)



Варианты конфигурации

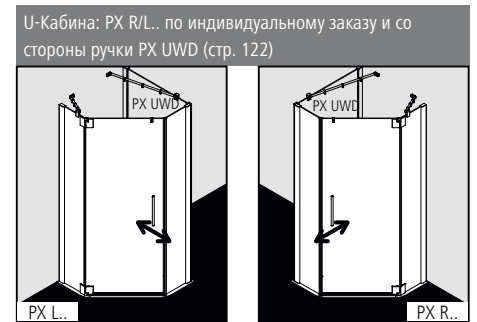
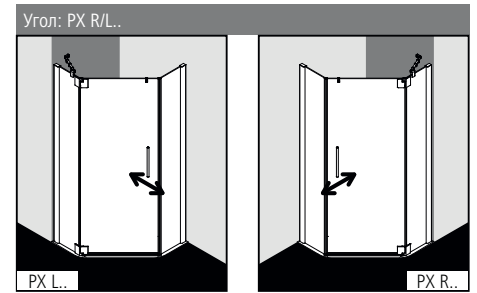

Характеристика изделия

- Подходящие пятиугольные душевые поддоны см. на стр. 140-141.
- Частично обрамленная пятиугольная душевая кабина с одной маятниковой створкой и с двумя фиксированными панелями.
- Включая стабилизатор PASA (изнутри). Опционально со вторым стабилизатором PASA (изнутри).
- Однослойное безопасное стекло (ESG) в соответствии с нормой EN 12150, толщина 8 мм, опционально со специальным легко очищающимся покрытием KermiCLEAN.
- Профили из высококачественного анодированного алюминия, петли и ручки из высококачественного металла.
- Возможность регулирования в настенном профиле 30 мм.
- Петли со встроенным подъемно-опускным механизмом устанавливаются заподлицо с внутренней поверхностью стекла.
- Сплошные магнитные и уплотнительные профили, горизонтальный уплотнительный профиль с улучшенным водоотведением.
- Установка с порожком (высота 6 мм) ♦♦ или без, ♦♦♦ см. страницу 16-17.
- Из-за особенностей конструкции создание абсолютной герметичности в душевых кабинах серии PASA XP невозможно.
- В комплект поставки входит крепежный набор. Прозрачный крючок для полотенца, для свободного размещения.
- Сделано в Германии.
- Проверено по DIN EN 14428 (CE) и PPP 53005 (TÜV / GS).
- 20 лет гарантии на обеспечение всеми запчастями с момента снятия моделей с производства.

Монтаж

Душевые кабины Kermi предназначены для установки на душевых поддонах. При ином их использовании необходимо обеспечить наличие соответствующей душевой зоны (герметичный пол, сток, ...). Информация по замеру и монтажу см. страницу 10-11.

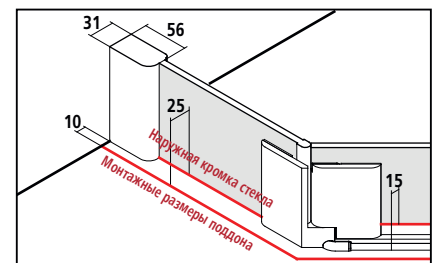

В спецификациях и торговой документации Kermi приведены размеры установочной ширины (BV).

KermiEXTRA		*максимальную ширину см. на странице справа		Цена в EUR с НДС I/2019 наценка к стоимости серийного изделия / наценка к стоимости индивидуального заказа	
Ручки	XE 1 294,-	TU1, TU2, GI 251,-	FI, DI, PE, AT1, AT2, RA, LI, XE2 199,-		Стр. 390-393
Стёкла с пескоструйным декором	Декор Stripe 2 453,-	Другие декоры Kermi. 595,-		Индивидуальные декоры по запросу.	Стр. 394-405
Стекло с зеркальной поверхностью*	Ширина в мм за каждый артикул	- 550 330,-	551-950 571,-	951-1250 813,-	с 1251 1143,-
Поверхности	к стоимости серебристого глянцевого 657,-				Стр. 410-413

PX R/L.. - ДЛЯ РАВНОБОКИХ ПОДДОНОВ

Стандартный элемент для равнобоких поддонов
 Все размеры приведены в мм по отношению к выровненным стенам.
 Допустимый уклон пола под фиксированной панелью макс. 2 мм, при несоблюдении данных показателей рекомендуется индивидуальный заказ кабины и косой срез.

Всегда указывайте при заказе:
 PX R.. = крепление справа
 PX L.. = крепление слева

Высота душевой кабины	Размер поддона	Страна поддона * включая стабилизатор	Монтажный размер поддона	Ширина входа	Артикулный номер	Цена в	Артикулный номер	Цена в	Артикулный номер	Цена в	Артикулный номер	Цена в
					серебристый матовый = 1	EUR с НДС	серебристый глянцевый = V	EUR с НДС	серебристый матовый = 1	EUR с НДС	серебристый глянцевый = V	EUR с НДС
W	a	WE	E	ESG прозрачное = A	I/2019	ESG прозрачное = A	I/2019	ESG прозрачное с KermiCLEAN = P	I/2019	ESG прозрачное с KermiCLEAN = P	I/2019	ESG прозрачное с KermiCLEAN = P
1850	900x900	400	880-910	659	PX R/L40 09018 1AK	2400,-	PX R/L40 09018 VAK	2998,-	PX R/L40 09018 1PK	2785,-	PX R/L40 09018 VPK	3383,-
		437	880-910	607	PX R/L43 09018 1AK		PX R/L43 09018 VAK		PX R/L43 09018 1PK		PX R/L43 09018 VPK	
		450	880-910	588	PX R/L45 09018 1AK		PX R/L45 09018 VAK		PX R/L45 09018 1PK		PX R/L45 09018 VPK	
		475	880-910	552	PX R/L47 09018 1AK		PX R/L47 09018 VAK		PX R/L47 09018 1PK		PX R/L47 09018 VPK	
	1000x1000	500*	980-1010	659	PX R/L50 10018 1AK	2699,-	PX R/L50 10018 VAK	3297,-	PX R/L50 10018 1PK	3083,-	PX R/L50 10018 VPK	3682,-
		537*	980-1010	607	PX R/L53 10018 1AK		PX R/L53 10018 VAK		PX R/L53 10018 1PK		PX R/L53 10018 VPK	
2000	900x900	400	880-910	659	PX R/L40 09020 1AK	2699,-	PX R/L40 09020 VAK	3297,-	PX R/L40 09020 1PK	3083,-	PX R/L40 09020 VPK	3682,-
		437	880-910	607	PX R/L43 09020 1AK		PX R/L43 09020 VAK		PX R/L43 09020 1PK		PX R/L43 09020 VPK	
		450	880-910	588	PX R/L45 09020 1AK		PX R/L45 09020 VAK		PX R/L45 09020 1PK		PX R/L45 09020 VPK	
		475	880-910	552	PX R/L47 09020 1AK		PX R/L47 09020 VAK		PX R/L47 09020 1PK		PX R/L47 09020 VPK	
	1000x1000	500*	980-1010	659	PX R/L50 10020 1AK	2998,-	PX R/L50 10020 VAK	3597,-	PX R/L50 10020 1PK	3383,-	PX R/L50 10020 VPK	3981,-
		537*	980-1010	607	PX R/L53 10020 1AK		PX R/L53 10020 VAK		PX R/L53 10020 1PK		PX R/L53 10020 VPK	

Стекла	Наценка на прозрачное ESG		Наценка на прозрачное ESG с KermiCLEAN	
	Код	Цена	Код	Цена
Исполнение с другим стеклами в рамках специального сервиса KermiEXTRA, см. на странице слева.				
■ ESG матовое SR Орасо	U	+ 820,-	Y	+ 820,-
■ ESG с серой тонировкой	L	+ 820,-	M	+ 820,-

Пример оформления заказа:
 PX R40 09020 VYK
 V = серебристый глянцевый
 Y = ESG матовое SR Орасо с KermiCLEAN

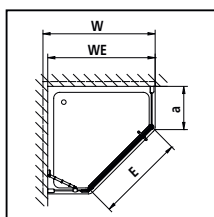

Изготовление по индивидуальному заказу осуществляется только согласно данным размерного чертежа
 Все размеры приведены в мм.
 Для всех стандартных пятиугольных поддонов поставляется по индивидуальному размеру.
 Диапазон регулирования по ширине при индивидуальном заказе + 18 мм / - 12 мм.

Всегда указывайте при заказе:
 PX R.. = крепление справа
 PX L.. = крепление слева

Высота душевой кабины	Монтажные размеры поддона со стороны петель макс. 1050 со стороны ручки макс. 1450	Страна поддона со стороны ручки > 500 необходим стабилизатор ZDSVSSPX, стр. 152	Ширина дверной створки	Артикулный номер серебристый матовый ESG прозрачное	Цена в EUR с НДС I/2019	Артикулный номер серебристый глянцевый ESG прозрачное	Цена в EUR с НДС I/2019	Артикулный номер серебристый матовый ESG прозрачное с KermiCLEAN	Цена в EUR с НДС I/2019	Артикулный номер серебристый глянцевый ESG прозрачное с KermiCLEAN	Цена в EUR с НДС I/2019	Данные для заказа
до 1850	до 950x950	мин. 185	макс. 700	PX R/L..	2851,-	PX R/L..	3449,-	PX R/L..	3236,-	PX R/L..	3834,-	PX R/L.. + высота душевой кабины + монтажные размеры поддона
	со стороны петель 951-1050	мин. 185	макс. 700	PX R/L..	2998,-	PX R/L..	3597,-	PX R/L..	3383,-	PX R/L..	3981,-	
	со стороны ручки 951-1450	мин. 185	макс. 700	PX R/L..		PX R/L..		PX R/L..		PX R/L..		
1851-2050	до 950x950	мин. 185	макс. 700	PX R/L..	3151,-	PX R/L..	3749,-	PX R/L..	3535,-	PX R/L..	4134,-	+ размер стороны поддона + ширина дверной створки + поверхность
	со стороны петель 951-1050	мин. 185	макс. 700	PX R/L..	3299,-	PX R/L..	3898,-	PX R/L..	3684,-	PX R/L..	4282,-	
	со стороны ручки 951-1450	мин. 185	макс. 700	PX R/L..		PX R/L..		PX R/L..		PX R/L..		
2051-2200	до 950x950	мин. 185	макс. 700	PX R/L..	3549,-	PX R/L..	4148,-	PX R/L..	3934,-	PX R/L..	4532,-	+ стекло
	со стороны петель 951-1050	мин. 185	макс. 700	PX R/L..	3702,-	PX R/L..	4300,-	PX R/L..	4086,-	PX R/L..	4685,-	
	со стороны ручки 951-1450	мин. 185	макс. 700	PX R/L..		PX R/L..		PX R/L..		PX R/L..		

	Косой срез	+ EUR 330,- к стоимости индивидуального заказа, за каждый рез
	Вырез	+ EUR 330,- к стоимости индивидуального заказа, за каждый рез
	Специальная конструкция	по запросу

Пятиугольная душевая кабина (маятниковая дверь с фиксированными панелями)



Варианты конфигурации

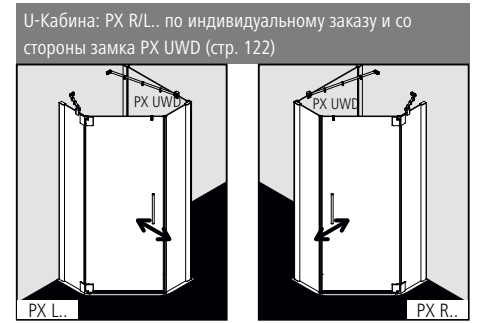
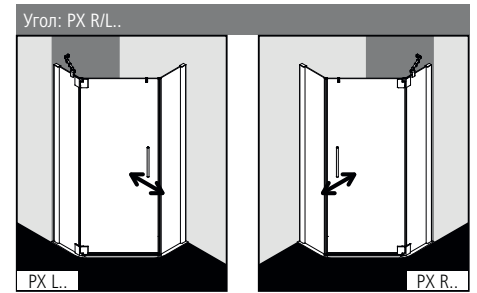

Характеристика изделия

- Подходящие пятиугольные душевые поддоны см. на стр. 140-141.
- Частично обрамленная пятиугольная душевая кабина с одной маятниковой створкой и с двумя фиксированными панелями.
- Включая стабилизатор PASA (изнутри). Опционально со вторым стабилизатором PASA (изнутри).
- Однослойное безопасное стекло (ESG) в соответствии с нормой EN 12150, толщина 8 мм, опционально со специальным легко очищающимся покрытием KermiCLEAN.
- Профили из высококачественного анодированного алюминия, петли и ручки из высококачественного металла.
- Возможность регулирования в настенном профиле 30 мм.
- Петли со встроенным подъемно-опускным механизмом устанавливаются заподлицо с внутренней поверхностью стекла.
- Сплошные магнитные и уплотнительные профили, горизонтальный уплотнительный профиль с улучшенным водоотведением.
- Установка с порожком (высота 6 мм) ♦♦ или без, ♦♦♦ см. страницу 16-17.
- Из-за особенностей конструкции создание абсолютной герметичности в душевых кабинах серии PASA XP невозможно.
- В комплект поставки входит крепежный набор. Прозрачный крючок для полотенца, для свободного размещения.
- Сделано в Германии.
- Проверено по DIN EN 14428 (CE) и PPP 53005 (TÜV / GS).
- 20 лет гарантии на обеспечение всеми запчастями с момента снятия моделей с производства.

Монтаж

Душевые кабины Kermi предназначены для установки на душевых поддонах. При ином их использовании необходимо обеспечить наличие соответствующей душевой зоны (герметичный пол, сток, ...). Информация по замеру и монтажу см. страницу 10-11.

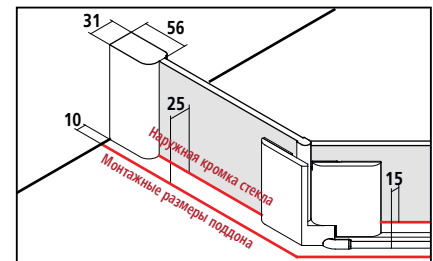

В спецификациях и торговой документации Kermi приведены размеры установочной ширины (BV).

KermiEXTRA

*максимальную ширину см. на странице справа

Цена в EUR с НДС I/2019
наценка к стоимости серийного изделия /
наценка к стоимости индивидуального заказа

Ручки	XE 1	294,-	TU1, TU2, GI	251,-	FI, DI, PE, AT1, AT2, RA, LI, XE2	199,-	Стр. 390-393			
Стёкла с пескоструйным декором	Декор Stripe 2	453,-	Другие декоры Kermi.	595,-	Индивидуальные декоры по запросу.		Стр. 394-405			
Стекло с зеркальной поверхностью*	Ширина в мм за каждый артикул	- 550	330,-	551-950	571,-	951-1250	813,-	с 1251	1143,-	Стр. 406-409
Поверхности	к стоимости серебристого глянцевого		657,-							Стр. 410-413

PX R/L.. - ДЛЯ НЕРАВНОБОКИХ ПОДДОНОВ

Серийные изделия для неравнобоких поддонов
 Все размеры приведены в мм по отношению к выровненным стенам.
 Допустимый уклон пола под фиксированной панелью макс. 2 мм, при несоблюдении данных показателей рекомендуется индивидуальный заказ кабины и косяк срез.

Всегда указывайте при заказе:
 PX R.. = крепление справа
 PX L.. = крепление слева

Высота душевой кабины	Размер поддона W1 / W2	Сторона поддона * включая стабилизатор a1 / a2	Монтажные размеры поддона WE	Ширина входа E	Артикулный номер серебристый матовый = 1 ESG прозрачное = A	Цена в EUR с НДС I/2019	Артикулный номер серебристый глянцевый = V ESG прозрачное = A	Цена в EUR с НДС I/2019	Артикулный номер серебристый матовый = 1 ESG прозрачное с KermiCLEAN = P	Цена в EUR с НДС I/2019	Артикулный номер серебристый глянцевый = V ESG прозрачное с KermiCLEAN = P	Цена в EUR с НДС I/2019	
1850	Тип поддона А												
	750x900	300/450	730-760/880-910	588	PX R/L00 F1118 1AK	2400,-	PX R/L00 F1118 VAK	2998,-	PX R/L00 F1118 1PK	2785,-	PX R/L00 F1118 VPK	3383,-	
	800x900	350/450	780-810/880-910	588	PX R/L00 F2118 1AK		PX R/L00 F2118 VAK		PX R/L00 F2118 1PK		PX R/L00 F2118 VPK		
		300/400	780-810/880-910	659	PX R/L00 F2318 1AK		PX R/L00 F2318 VAK		PX R/L00 F2318 1PK		PX R/L00 F2318 VPK		
	900x1400	400/900*	880-910/1380-1410	652	PX R00 F5118 1AK	2851,-	PX R00 F5118 VAK	3449,-	PX R00 F5118 1PK	3236,-	PX R00 F5118 VPK	3834,-	
	Тип поддона В												
	900x750	450/300	880-910/730-760	588	PX R/L00 F1218 1AK	2400,-	PX R/L00 F1218 VAK	2998,-	PX R/L00 F1218 1PK	2785,-	PX R/L00 F1218 VPK	3383,-	
	900x800	450/350	880-910/780-810	588	PX R/L00 F2218 1AK		PX R/L00 F2218 VAK		PX R/L00 F2218 1PK		PX R/L00 F2218 VPK		
		400/300	880-910/780-810	659	PX R/L00 F2418 1AK		PX R/L00 F2418 VAK		PX R/L00 F2418 1PK		PX R/L00 F2418 VPK		
	1400x900	900*/400	1380-1410/880-910	652	PX L00 F5218 1AK	2851,-	PX L00 F5218 VAK	3449,-	PX L00 F5218 1PK	3236,-	PX L00 F5218 VPK	3834,-	
2000	Тип поддона А												
	750x900	300/450	730-760/880-910	588	PX R/L00 F1120 1AK	2699,-	PX R/L00 F1120 VAK	3297,-	PX R/L00 F1120 1PK	3083,-	PX R/L00 F1120 VPK	3682,-	
	800x900	350/450	780-810/880-910	588	PX R/L00 F2120 1AK		PX R/L00 F2120 VAK		PX R/L00 F2120 1PK		PX R/L00 F2120 VPK		
		300/400	780-810/880-910	659	PX R/L00 F2320 1AK		PX R/L00 F2320 VAK		PX R/L00 F2320 1PK		PX R/L00 F2320 VPK		
	900x1400	400/900*	880-910/1380-1410	652	PX R00 F5120 1AK	3151,-	PX R00 F5120 VAK	3749,-	PX R00 F5120 1PK	3535,-	PX R00 F5120 VPK	4134,-	
	Тип поддона В												
	900x750	450/300	880-910/730-760	588	PX R/L00 F1220 1AK	2699,-	PX R/L00 F1220 VAK	3297,-	PX R/L00 F1220 1PK	3083,-	PX R/L00 F1220 VPK	3682,-	
	900x800	450/350	880-910/780-810	588	PX R/L00 F2220 1AK		PX R/L00 F2220 VAK		PX R/L00 F2220 1PK		PX R/L00 F2220 VPK		
		400/300	880-910/780-810	659	PX R/L00 F2420 1AK		PX R/L00 F2420 VAK		PX R/L00 F2420 1PK		PX R/L00 F2420 VPK		
	1400x900	900*/400	1380-1410/880-910	652	PX L00 F5220 1AK	3151,-	PX L00 F5220 VAK	3749,-	PX L00 F5220 1PK	3535,-	PX L00 F5220 VPK	4134,-	

Стекля	Наценка на прозрачное ESG		Наценка на прозрачное ESG с KermiCLEAN	
	Код	Цена	Код	Цена
Исполнение с другим стеклами в рамках специального сервиса KermiEXTRA, см. на странице слева.				
■ ESG матовое SR Опасо	U	+ 820,-	Y	+ 820,-
■ ESG с серой тонировкой	L	+ 820,-	M	+ 820,-

Пример оформления заказа:
 PX R00 F1120 VYK
 V = серебристый глянцевый
 Y = ESG матовое SR Опасо с KermiCLEAN

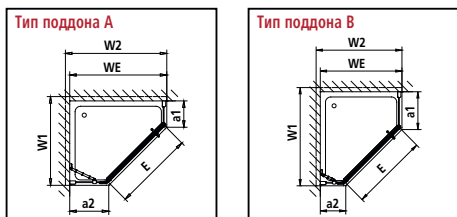

Изготовление по индивидуальному заказу осуществляется только согласно данным размерного чертежа
 Все размеры приведены в мм.
 Для всех стандартных пятиугольных поддонов поставляется по индивидуальному размеру.
 Диапазон регулирования по ширине при индивидуальном заказе + 18 мм / - 12 мм.

Всегда указывайте при заказе:
 PX R.. = крепление справа
 PX L.. = крепление слева

Высота душевой кабины	Монтажные размеры поддона со стороны петель макс. 1050 со стороны ручки макс. 1450	Сторона поддона со стороны ручки > 500 необходим стабилизатор ZDSSVSSPX, стр. 152	Ширина дверной створки	Артикулный номер серебристый матовый ESG прозрачное	Цена в EUR с НДС I/2019	Артикулный номер серебристый глянцевый ESG прозрачное	Цена в EUR с НДС I/2019	Артикулный номер серебристый матовый ESG прозрачное с KermiCLEAN	Цена в EUR с НДС I/2019	Артикулный номер серебристый глянцевый ESG прозрачное с KermiCLEAN	Цена в EUR с НДС I/2019	Данные для заказа
до 1850	до 950x950	мин. 185	макс. 700	PX R/L..	2851,-	PX R/L..	3449,-	PX R/L..	3236,-	PX R/L..	3834,-	PX R/L..
	со стороны петель 951-1050	мин. 185	макс. 700	PX R/L..	2998,-	PX R/L..	3597,-	PX R/L..	3383,-	PX R/L..	3981,-	+ высота душевой кабины
	со стороны ручки 951-1450	мин. 185	макс. 700	PX R/L..		PX R/L..		PX R/L..		PX R/L..		+ монтажные размеры поддона
1851-2050	до 950x950	мин. 185	макс. 700	PX R/L..	3151,-	PX R/L..	3749,-	PX R/L..	3535,-	PX R/L..	4134,-	+ размер стороны угла поддона a1/a2
	со стороны петель 951-1050	мин. 185	макс. 700	PX R/L..	3299,-	PX R/L..	3898,-	PX R/L..	3684,-	PX R/L..	4282,-	+ ширина дверной створки
	со стороны ручки 951-1450	мин. 185	макс. 700	PX R/L..		PX R/L..		PX R/L..		PX R/L..		+ поверхность
2051-2200	до 950x950	мин. 185	макс. 700	PX R/L..	3549,-	PX R/L..	4148,-	PX R/L..	3934,-	PX R/L..	4532,-	+ стекло
	со стороны петель 951-1050	мин. 185	макс. 700	PX R/L..	3702,-	PX R/L..	4300,-	PX R/L..	4086,-	PX R/L..	4685,-	
	со стороны ручки 951-1450	мин. 185	макс. 700	PX R/L..		PX R/L..		PX R/L..		PX R/L..		

	Косой срез	+ EUR 330,- к стоимости индивидуального заказа, за каждый срез
	Вырез	+ EUR 330,- к стоимости индивидуального заказа, за каждый срез
	Специальная конструкция	по запросу

Пятиугольная душевая кабина (маятниковые двери с фиксированными панелями)



Варианты конфигурации

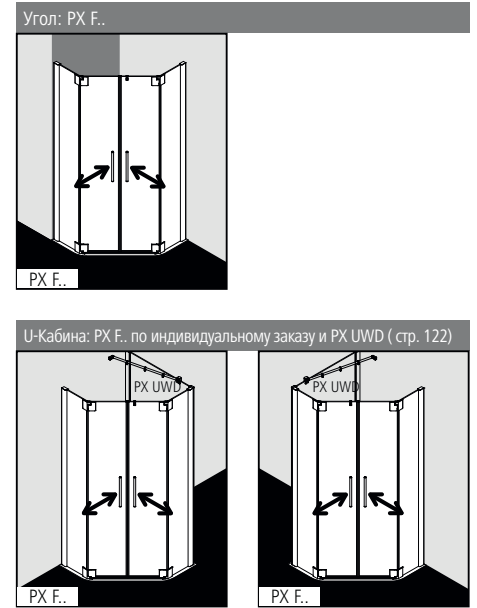

Характеристика изделия

- Подходящие пятиугольные душевые поддоны см. на стр.140-141.
- Частично обрамленная пятиугольная душевая кабина с двумя маятниковыми створками и с двумя фиксированными панелями.
- Опционально со стабилизатором PASA (изнутри).
- Однослойное безопасное стекло (ESG) в соответствии с нормой EN 12150, толщина 8 мм, опционально со специальным легко очищающимся покрытием KermiCLEAN.
- Профили из высококачественного анодированного алюминия, петли и ручки из высококачественного металла.
- Возможность регулирования в настенном профиле 30 мм.
- Петли со встроенным подъемно-опускным механизмом устанавливаются заподлицо с внутренней поверхностью стекла.
- Сплошные магнитные и уплотнительные профили, горизонтальный уплотнительный профиль с улучшенным водоотведением.
- Установка с порожком (высота 6 мм) ♦♦ или без, ♦♦♦ см. страницу 16-17.
- Из-за особенностей конструкции создание абсолютной герметичности в душевых кабинах серии PASA XP невозможно.
- В комплект поставки входит крепежный набор. Прозрачный крючок для полотенца, для свободного размещения.
- Сделано в Германии.
- Проверено по DIN EN 14428 (CE) и PPP 53005 (TÜV / GS).
- 20 лет гарантии на обеспечение всеми запчастями с момента снятия моделей с производства.

Монтаж

Душевые кабины Kermi предназначены для установки на душевых поддонах. При ином их использовании необходимо обеспечить наличие соответствующей душевой зоны (герметичный пол, сток, ...). Информация по замеру и монтажу см. страницу 10-11.

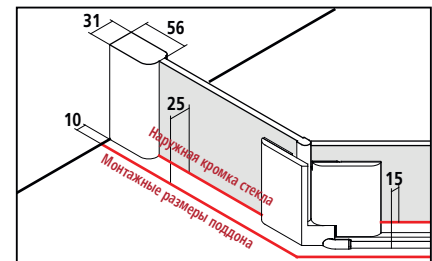

В спецификациях и торговой документации Kermi приведены размеры установочной ширины (BV).

KermiEXTRA

*максимальную ширину см. на странице справа

Цена в EUR с НДС I/2019
наценка к стоимости серийного изделия /
наценка к стоимости индивидуального заказа

ручки (1 ручка в комплекте (двусторонняя)) XE 1	294,-	TU1, TU2, GI	251,-	FI, DI, PE, AT1, AT2, RA, LI, XE2	199,-	Стр. 390-393
Стёкла с пескоструйным декором Декор Stripe 2	453,-	Другие декоры Kermi.	595,-	Индивидуальные декоры по запросу.		Стр. 394-405
Стекло с зеркальной поверхностью* Ширина в мм за каждый артикул	- 550 330,-	551-950 571,-	951-1250 813,-	с 1251 1143,-		Стр. 406-409
Поверхности	к стоимости серебристого глянцевого	657,-				Стр. 410-413

PX F.. - ДЛЯ РАВНОБОКИХ ПОДДОНОВ

Серийные изделия для равнобоких поддонов

Все размеры приведены в мм по отношению к выровненным стенам.

Допустимый уклон пола под фиксированной панелью макс. 2 мм, при несоблюдении данных показателей рекомендуется индивидуальный заказ кабины и косой срез.

Высота душевой кабины	Размер поддона W	Сторона поддона * включая стабилизатор a	Монтажный размер поддона WE	Ширина входа E	Артикульный номер серебристый матовый = 1 ESG прозрачное = A	Цена в EUR с НДС I/2019	Артикульный номер серебристый глянцевый = V ESG прозрачное = A	Цена в EUR с НДС I/2019	Артикульный номер серебристый матовый = 1 ESG прозрачное с KermiCLEAN = P	Цена в EUR с НДС I/2019	Артикульный номер серебристый глянцевый = V ESG прозрачное с KermiCLEAN = P	Цена в EUR с НДС I/2019
1850	900x900	400	880-910	641	PX F40 09018 1AK	2699,-	PX F40 09018 VAK	3297,-	PX F40 09018 1PK	3083,-	PX F40 09018 VPK	3682,-
		437	880-910	589	PX F43 09018 1AK		PX F43 09018 VAK		PX F43 09018 1PK		PX F43 09018 VPK	
		450	880-910	570	PX F45 09018 1AK		PX F45 09018 VAK		PX F45 09018 1PK		PX F45 09018 VPK	
		475	880-910	534	PX F47 09018 1AK		PX F47 09018 VAK		PX F47 09018 1PK		PX F47 09018 VPK	
	1000x1000	500*	980-1010	641	PX F50 10018 1AK	2998,-	PX F50 10018 VAK	3597,-	PX F50 10018 1PK	3383,-	PX F50 10018 VPK	3981,-
		537*	980-1010	589	PX F53 10018 1AK		PX F53 10018 VAK		PX F53 10018 1PK		PX F53 10018 VPK	
2000	900x900	400	880-910	641	PX F40 09020 1AK	2998,-	PX F40 09020 VAK	3597,-	PX F40 09020 1PK	3383,-	PX F40 09020 VPK	3981,-
		437	880-910	589	PX F43 09020 1AK		PX F43 09020 VAK		PX F43 09020 1PK		PX F43 09020 VPK	
		450	880-910	570	PX F45 09020 1AK		PX F45 09020 VAK		PX F45 09020 1PK		PX F45 09020 VPK	
		475	880-910	534	PX F47 09020 1AK		PX F47 09020 VAK		PX F47 09020 1PK		PX F47 09020 VPK	
	1000x1000	500*	980-1010	641	PX F50 10020 1AK	3299,-	PX F50 10020 VAK	3898,-	PX F50 10020 1PK	3684,-	PX F50 10020 VPK	4282,-
		537*	980-1010	589	PX F53 10020 1AK		PX F53 10020 VAK		PX F53 10020 1PK		PX F53 10020 VPK	

Стекла	Наценка на прозрачное ESG		Наценка на прозрачное ESG с KermiCLEAN	
	Код	Цена	Код	Цена
Исполнение с другими стеклами в рамках специального сервиса KermiEXTRA, см. на странице слева.				
■ ESG матовое SR Опасо	U	+ 820,-	Y	+ 820,-
■ ESG с серой тонировкой	L	+ 820,-	M	+ 820,-

Пример оформления заказа:

PX F40 09020 VYK

V = серебристый глянцевый

Y = ESG матовое SR Опасо с KermiCLEAN

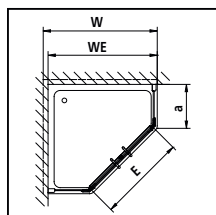

Изготовление по индивидуальному заказу осуществляется только согласно данным размерного чертежа

Все размеры приведены в мм.

Для всех стандартных пятиугольных поддонов поставляется по индивидуальному размеру.

Диапазон регулирования по ширине при индивидуальном заказе + 18 мм / - 12 мм.

Высота душевой кабины	Монтажные размеры поддона макс. 1450 > 950 необходим стабилизатор ZDSSVSPX, стр. 152 WE	Сторона угла поддона > 500 необходим стабилизатор ZDSSVSPX, стр. 152 a	Ширина каждой дверной створки	Артикульный номер серебристый матовый ESG прозрачное	Цена в EUR с НДС I/2019	Артикульный номер серебристый глянцевый ESG прозрачное	Цена в EUR с НДС I/2019	Артикульный номер серебристый матовый ESG прозрачное с KermiCLEAN	Цена в EUR с НДС I/2019	Артикульный номер серебристый глянцевый ESG прозрачное с KermiCLEAN	Цена в EUR с НДС I/2019	Данные для заказа
до 1850	до 950x950	мин. 185	макс. 700	PX F..	3151,-	PX F..	3749,-	PX F..	3535,-	PX F..	4134,-	PX F.. + высота душевой кабины + монтажные размеры поддона
	до 1450x1450	мин. 185	макс. 700	PX F..	3299,-	PX F..	3898,-	PX F..	3684,-	PX F..	4282,-	
1851-2050	до 950x950	мин. 185	макс. 700	PX F..	3449,-	PX F..	4047,-	PX F..	3834,-	PX F..	4432,-	+ размер стороны поддона + ширина дверной створки + поверхность
	до 1450x1450	мин. 185	макс. 700	PX F..	3601,-	PX F..	4200,-	PX F..	3986,-	PX F..	4584,-	
2051-2200	до 950x950	мин. 185	макс. 700	PX F..	3548,-	PX F..	4147,-	PX F..	3933,-	PX F..	4531,-	+ стекло
	до 1450x1450	мин. 185	макс. 700	PX F..	3700,-	PX F..	4299,-	PX F..	4085,-	PX F..	4683,-	

	Косой срез	+ EUR 330,- к стоимости индивидуального заказа, за каждый рез
	Вырез	+ EUR 330,- к стоимости индивидуального заказа, за каждый рез
	Специальная конструкция	по запросу

Пятиугольная душевая кабина (маятниковые двери с фиксированными панелями)



Варианты конфигурации

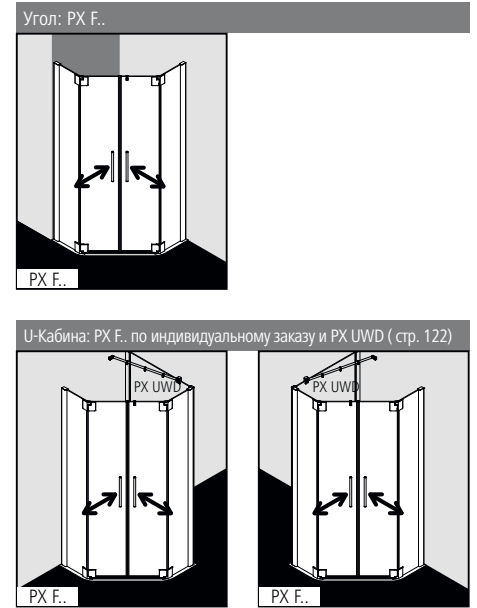

Характеристика изделия

- Подходящие пятиугольные душевые поддоны см. на стр. 140-141.
- Частично обрамленная пятиугольная душевая кабина с двумя маятниковыми створками и с двумя фиксированными панелями.
- Опционально со стабилизатором PASA (изнутри).
- Однослойное безопасное стекло (ESG) в соответствии с нормой EN 12150, толщина 8 мм, опционально со специальным легко очищающимся покрытием KermiCLEAN.
- Профили из высококачественного анодированного алюминия, петли и ручки из высококачественного металла.
- Возможность регулирования в настенном профиле 30 мм.
- Петли со встроенным подъемно-опускным механизмом устанавливаются заподлицо с внутренней поверхностью стекла.
- Сплошные магнитные и уплотнительные профили, горизонтальный уплотнительный профиль с улучшенным водоотведением.
- Установка с порожек (высота 6 мм) ♦♦ или без, ♦♦♦ см. страницу 16-17.
- Из-за особенностей конструкции создание абсолютной герметичности в душевых кабинах серии PASA XP невозможно.
- В комплект поставки входит крепежный набор. Прозрачный крючок для полотенца, для свободного размещения.
- Сделано в Германии.
- Проверено по DIN EN 14428 (CE) и PPP 53005 (TÜV / GS).

Монтаж

Душевые кабины Kermi предназначены для установки на душевых поддонах. При ином их использовании необходимо обеспечить наличие соответствующей душевой зоны (герметичный пол, сток, ...). Информация по замеру и монтажу см. страницу 10-11.

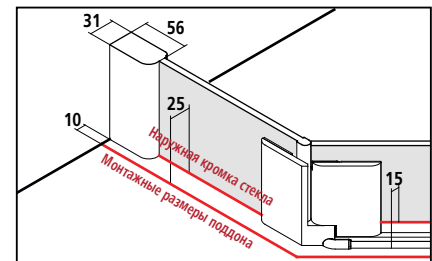

В спецификациях и торговой документации Kermi приведены размеры установочной ширины (BV).

KermiEXTRA

*максимальную ширину см. на странице справа

Цена в EUR с НДС I/2019
наценка к стоимости серийного изделия /
наценка к стоимости индивидуального заказа

ручки (1 ручка в комплекте (двусторонняя))	XE 1	294,-	TU1, TU2, GI	251,-	FI, DI, PE, AT1, AT2, RA, LI, XE2	199,-	Стр. 390-393	
Стёкла с пескоструйным декором	Декор Stripe 2	453,-	Другие декоры Kermi.	595,-	Индивидуальные декоры по запросу.		Стр. 394-405	
Стекло с зеркальной поверхностью*	Ширина в мм за каждый артикул	- 550 330,-	551-950	571,-	951-1250	813,-	с 1251 1143,-	Стр. 406-409
Поверхности	к стоимости серебристого глянцевого	657,-					Стр. 410-413	

PX F.- для НЕРАВНОБОКИХ ПОДДОНОВ

Серийные изделия для неравнобоких поддонов

Все размеры приведены в мм по отношению к выровненным стенам.

Допустимый уклон пола под фиксированной панелью макс. 2 мм, при несоблюдении данных показателей рекомендуется индивидуальный заказ кабины под косой срез.

Высота душевой кабины	Размер поддона W1 / W2	Сторона поддона * включая стабилизатор a1 / a2	Монтажные размеры поддона WE	Ширина входа E2	Артикулный номер	Цена	Артикулный номер	Цена	Артикулный номер	Цена	Артикулный номер	Цена
					серебристый матовый = 1 ESG прозрачное = A	в EUR с НДС I/2019	серебристый глянцевый = V ESG прозрачное = A	в EUR с НДС I/2019	серебристый матовый = 1 ESG прозрачное с KermiCLEAN = P	в EUR с НДС I/2019	серебристый глянцевый = V ESG прозрачное с KermiCLEAN = P	в EUR с НДС I/2019
1850	Тип поддона А											
	750x900	300/450	730-760/880-910	570	PX F00 F1118 1AK	2699,-	PX F00 F1118 VAK	3297,-	PX F00 F1118 1PK	3083,-	PX F00 F1118 VPK	3682,-
	800x900	350/450	780-810/880-910	570	PX F00 F2118 1AK		PX F00 F2118 VAK		PX F00 F2118 1PK		PX F00 F2118 VPK	
		300/400	780-810/880-910	650	PX F00 F2318 1AK		PX F00 F2318 VAK		PX F00 F2318 1PK		PX F00 F2318 VPK	
	900x1400	400/900*	880-910/1380-1410	634	PX F00 F5118 1AK	3151,-	PX F00 F5118 VAK	3749,-	PX F00 F5118 1PK	3535,-	PX F00 F5118 VPK	4134,-
	Тип поддона В											
	900x750	450/300	880-910/730-760	570	PX F00 F1218 1AK	2699,-	PX F00 F1218 VAK	3297,-	PX F00 F1218 1PK	3083,-	PX F00 F1218 VPK	3682,-
	900x800	450/350	880-910/780-810	570	PX F00 F2218 1AK		PX F00 F2218 VAK		PX F00 F2218 1PK		PX F00 F2218 VPK	
		400/300	880-910/780-810	650	PX F00 F2418 1AK		PX F00 F2418 VAK		PX F00 F2418 1PK		PX F00 F2418 VPK	
	1400x900	900*/400	1380-1410/880-910	634	PX F00 F5218 1AK	3151,-	PX F00 F5218 VAK	3749,-	PX F00 F5218 1PK	3535,-	PX F00 F5218 VPK	4134,-
2000	Тип поддона А											
	750x900	300/450	730-760/880-910	570	PX F00 F1120 1AK	2998,-	PX F00 F1120 VAK	3597,-	PX F00 F1120 1PK	3383,-	PX F00 F1120 VPK	3981,-
	800x900	350/450	780-810/880-910	570	PX F00 F2120 1AK		PX F00 F2120 VAK		PX F00 F2120 1PK		PX F00 F2120 VPK	
		300/400	780-810/880-910	650	PX F00 F2320 1AK		PX F00 F2320 VAK		PX F00 F2320 1PK		PX F00 F2320 VPK	
	900x1400	400/900*	880-910/1380-1410	634	PX F00 F5120 1AK	3449,-	PX F00 F5120 VAK	4047,-	PX F00 F5120 1PK	3834,-	PX F00 F5120 VPK	4432,-
	Тип поддона В											
	900x750	450/300	880-910/730-760	570	PX F00 F1220 1AK	2998,-	PX F00 F1220 VAK	3597,-	PX F00 F1220 1PK	3383,-	PX F00 F1220 VPK	3981,-
	900x800	450/350	880-910/780-810	570	PX F00 F2220 1AK		PX F00 F2220 VAK		PX F00 F2220 1PK		PX F00 F2220 VPK	
		400/300	880-910/780-810	650	PX F00 F2420 1AK		PX F00 F2420 VAK		PX F00 F2420 1PK		PX F00 F2420 VPK	
	1400x900	900*/400	1380-1410/880-910	634	PX F00 F5220 1AK	3449,-	PX F00 F5220 VAK	4047,-	PX F00 F5220 1PK	3834,-	PX F00 F5220 VPK	4432,-

Стекля	Наценка на прозрачное ESG		Наценка на прозрачное ESG с KermiCLEAN	
	Код	Цена	Код	Цена
Исполнение с другим стеклами в рамках специального сервиса KermiEXTRA, см. на странице слева.				
■ ESG матовое SR Опасо	U	+ 820,-	Y	+ 820,-
■ ESG с серой тонировкой	L	+ 820,-	M	+ 820,-

Пример оформления заказа:

PX F00 F1120 VYK

V = серебристый глянцевый

Y = ESG матовое SR Опасо с KermiCLEAN

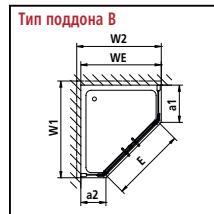

Изготовление по индивидуальному заказу осуществляется только согласно данным размерного чертежа

Все размеры приведены в мм.

Для всех стандартных пятиугольных поддонов поставляется по индивидуальному размеру.

Диапазон регулирования по ширине при индивидуальном заказе + 18 мм / - 12 мм.

Высота душевой кабины	Монтажные размеры поддона макс. 1450 > 950 необходим стабилизатор ZDSSVSPX, стр. 152 WE	Сторона угла поддона > 500 необходим стабилизатор ZDSSVSPX, стр. 152 a1 / a2	Ширина каждой дверной створки	Артикулный номер серебристый матовый ESG прозрачное	Цена в EUR с НДС I/2019	Артикулный номер серебристый глянцевый ESG прозрачное	Цена в EUR с НДС I/2019	Артикулный номер серебристый матовый ESG прозрачное с KermiCLEAN	Цена в EUR с НДС I/2019	Артикулный номер серебристый глянцевый ESG прозрачное с KermiCLEAN	Цена в EUR с НДС I/2019	Данные для заказа
до 1850	до 950x950	мин. 185	макс. 700	PX F..	3151,-	PX F..	3749,-	PX F..	3535,-	PX F..	4134,-	PX F.. + высота душевой кабины + монтажные размеры поддона + размер стороны угла поддона a1/a2
	до 1450x1450	мин. 185	макс. 700	PX F..	3299,-	PX F..	3898,-	PX F..	3684,-	PX F..	4282,-	
1851-2050	до 950x950	мин. 185	макс. 700	PX F..	3449,-	PX F..	4047,-	PX F..	3834,-	PX F..	4432,-	+ ширина дверной створки + поверхность
	до 1450x1450	мин. 185	макс. 700	PX F..	3601,-	PX F..	4200,-	PX F..	3986,-	PX F..	4584,-	
2051-2200	до 950x950	мин. 185	макс. 700	PX F..	3548,-	PX F..	4147,-	PX F..	3933,-	PX F..	4531,-	+ стекло
	до 1450x1450	мин. 185	макс. 700	PX F..	3700,-	PX F..	4299,-	PX F..	4085,-	PX F..	4683,-	

	Косой срез	+ EUR 330,- к стоимости индивидуального заказа, за каждый рез
	Вырез	+ EUR 330,- к стоимости индивидуального заказа, за каждый рез
	Специальная конструкция	по запросу



Варианты конфигурации

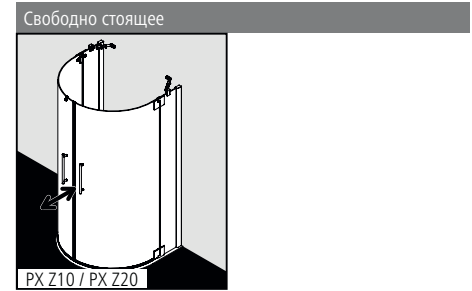

Идеальное единство для максимального душевого комфорта.

Характеристика изделия

- Подходящий душевой поддон в форме полукруга см. на стр. 140-141.
- Частично обрамлённая полукруглая душевая кабина с двумя маятниковыми створками и с двумя фиксированными панелями.
- Включая стабилизатор PASA (изнутри).
- Однослойное безопасное стекло (ESG) в соответствии с нормой EN 12150, толщина 8 мм, опционально со специальным легко очищающимся покрытием KermiCLEAN.
- Профили из высококачественного анодированного алюминия, петли и ручки из высококачественного металла.
- Возможность регулирования в настенном профиле 30 мм.
- Петли со встроенным подъемно-опускным механизмом устанавливаются заподлицо с внутренней поверхностью стекла.
- Сплошные магнитные и уплотнительные профили, горизонтальный уплотнительный профиль с улучшенным водоотведением.
- Установка без порошка ●●●, см. стр. 16-17.
- Из-за особенностей конструкции создание абсолютной герметичности в душевых кабинах серии PASA XP невозможно.
- В комплект поставки входит крепежный набор. Прозрачный крючок для полотенца, для свободного размещения.
- Сделано в Германии.
- Проверено по DIN EN 14428 (CE) и PPP 53005 (TÜV / GS).
- 20 лет гарантии на обеспечение всеми запчастями с момента снятия моделей с производства.

Монтаж

Душевые кабины Kermi предназначены для установки на душевых поддонах. При ином их использовании необходимо обеспечить наличие соответствующей душевой зоны (герметичный пол, сток, ...). Информация по замеру и монтажу см. страницу 10-11.

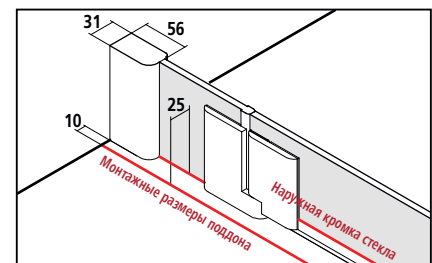

В спецификациях и торговой документации Kermi приведены размеры установочной ширины (BV).

KermiEXTRA	*максимальную ширину см. на странице справа		Цена в EUR с НДС I/2019	
			наценка к стоимости серийного изделия / наценка к стоимости индивидуального заказа	
Стёкла с пескоструйным декором Декор Stripe 2	735,-	Другие декоры Kermi по центру	878,-	Индивидуальные декоры по запросу. Стр. 394-405
Стекло с зеркальной поверхностью* Ширина в мм за каждый артикул	- 550	330,-	551-950 571,- 951-1250 813,-	с 1251 1143,- Стр. 406-409
Поверхности	к стоимости серебристого глянцевого	657,-		Стр. 410-413

PX Z10 / PX Z20

Высота душевой кабины	Серийные изделия														
	Общая ширина	Диапазон регулирования ширины	Ширина входа	Ширина фиксированной панели	Диапазон поворота створки	Расстояние к фиксированной панели	Расстояние от стены	Артикулный номер серебристый матовый = 1 ESG прозрачное = A	Цена в EUR с НДС I/2019	Артикулный номер серебристый глянцевый = V ESG прозрачное = A	Цена в EUR с НДС I/2019	Артикулный номер серебристый матовый = 1 ESG прозрачное с KermiCLEAN = P	Цена в EUR с НДС I/2019	Артикулный номер серебристый глянцевый = V ESG прозрачное с KermiCLEAN = P	Цена в EUR с НДС I/2019
1850	980	855-885	932	280-310	680-667	212	490-515	PX Z10 08818 1AK	3257,-	PX Z10 08818 VAK	3855,-	PX Z10 08818 1PK	3641,-	PX Z10 08818 VPK	4240,-
		955-985	932	380-410	628-608	212	573-599	PX Z10 09818 1AK		PX Z10 09818 VAK		PX Z10 09818 1PK		PX Z10 09818 VPK	
	1080	855-885	1032	230-260	774-765	241	472-498	PX Z20 09018 1AK		PX Z20 09018 VAK		PX Z20 09018 1PK		PX Z20 09018 VPK	
		955-985	1032	330-360	736-721	241	555-578	PX Z20 10018 1AK		PX Z20 10018 VAK		PX Z20 10018 1PK		PX Z20 10018 VPK	
2000	980	855-885	932	280-310	680-667	212	490-515	PX Z10 08820 1AK	3561,-	PX Z10 08820 VAK	4160,-	PX Z10 08820 1PK	3946,-	PX Z10 08820 VPK	4544,-
		955-985	932	380-410	628-608	212	573-599	PX Z10 09820 1AK		PX Z10 09820 VAK		PX Z10 09820 1PK		PX Z10 09820 VPK	
	1080	855-885	1032	230-260	774-765	241	472-498	PX Z20 09020 1AK		PX Z20 09020 VAK		PX Z20 09020 1PK		PX Z20 09020 VPK	
		955-985	1032	330-360	736-721	241	555-578	PX Z20 10020 1AK		PX Z20 10020 VAK		PX Z20 10020 1PK		PX Z20 10020 VPK	

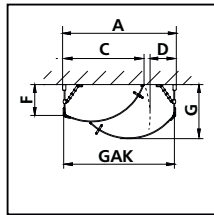
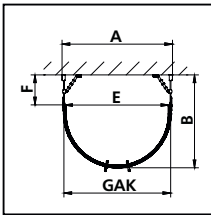



Высота душевой кабины	Изготовление по индивидуальному заказу осуществляется только согласно данным размерного чертежа											
	Общая ширина	Диапазон регулирования ширины	Ширина фиксированной панели	Артикулный номер серебристый матовый ESG прозрачное	Цена в EUR с НДС I/2019	Артикулный номер серебристый глянцевый ESG прозрачное	Цена в EUR с НДС I/2019	Артикулный номер серебристый матовый ESG прозрачное с KermiCLEAN	Цена в EUR с НДС I/2019	Артикулный номер серебристый глянцевый ESG прозрачное с KermiCLEAN	Цена в EUR с НДС I/2019	Данные для заказа
1850	980	макс. 1050	мин. 180	PX Z10	3974,-	PX Z10	4573,-	PX Z10	3590,-	PX Z10	4188,-	PX Z10 / PX Z20 + высота душевой кабины + общая ширина / наружная кромка стекла + диапазон регулирования ширины + ширина фиксированной панели + поверхность + стекло
	1080	макс. 1050	мин. 180	PX Z20		PX Z20		PX Z20		PX Z20		
2000	980	макс. 1050	мин. 180	PX Z10	4275,-	PX Z10	4873,-	PX Z10	3890,-	PX Z10	4489,-	
	1080	макс. 1050	мин. 180	PX Z20		PX Z20		PX Z20		PX Z20		

	Косой срез на фиксированной панели	+ EUR 330,- к стоимости индивидуального заказа, за каждый рез
	Вырез в фиксированной панели	+ EUR 330,- к стоимости индивидуального заказа, за каждый рез
	Специальная конструкция	по запросу

Название элемента Изображение	Описание элемента	Артикул	Цена в EUR с НДС	
			серебристый матовый = 1	серебристый глянцевый / в цвете хром = Z
Стабилизатор PASA				
	Вариант установки Стена - боковая стенка / фиксированная панель			
	Длина 700 мм	ZDSS VSS PX070.K	142,-	217,-
	Длина по индивидуальным размерам до 1200 мм	ZDSS VSS PX	142,-	217,-
	Вариант установки Боковая стенка - боковая стенка / фиксированная панель			
	Длина под размер	ZDSS VSW PX	142,-	217,-
	Возможность установки 90° Для серии PASA XP боковых стенок / фиксированных панелей / Walk-In При монтаже, при необходимости, можно укоротить.			
	Длина 1220 мм	ZDSS S90PX 120.K	142,-	217,-
Полотенцедержатель				
	1 полотенцедержатель в сборе длиной 660 мм Изнутри находится на одном уровне с поверхностью стекла для боковой стенки / Walk-In предварительно собран на заводе по центру		см. боковую стенку / Walk-In	
	Расположение полотенцедержателя на стекле определяется заказчиком (возможность изготовления подтверждается фабрикой). Полотенцедержатель на фиксированной панели, несколько полотенцедержателей.		по запросу	
	1 полотенцедержатель в сборе длиной 340 мм Изнутри находится на одном уровне с поверхностью стекла для боковой стенки / Walk-In предварительно собран на заводе по центру		см. боковую стенку / Walk-In	
	Расположение полотенцедержателя на стекле определяется заказчиком (возможность изготовления подтверждается фабрикой). Полотенцедержатель на фиксированной панели, несколько полотенцедержателей.		по запросу	
Название элемента Изображение	Описание элемента	Артикул	Цена в EUR с НДС	
Специальный профиль				
	Шарнирный профиль, 45° - 135° С обработкой Обязательно указывайте серию и модель! Схема обязательна!			
	до высоты 1850 мм	ZDGP KVW PX	190,-	248,-
	высота 1851 - 2050 мм	ZDGP KVW PX	227,-	295,-
	высота 2051 - 2200 мм	ZDGP KVW PX	263,-	346,-
	Профиль для присоединения к стене 45° С обработкой Обязательно указывайте серию и модель! Схема обязательна!			
	до высоты 1850 мм	ZDWP PRO PX	190,-	248,-
	высота 1851 - 2050 мм	ZDWP PRO PX	227,-	295,-
	высота 2051 - 2200 мм	ZDWP PRO PX	263,-	346,-
Пример изображения 	Настенный профиль в месте примыкания к стене для выступающей стены С обработкой Обязательно указывайте серию и модель! Схема обязательна!			
	до высоты 1850 мм	ZDKO PRO PX	190,-	248,-
	высота 1851 - 2050 мм	ZDKO PRO PX	227,-	295,-
	высота 2051 - 2200 мм	ZDKO PRO PX	263,-	346,-

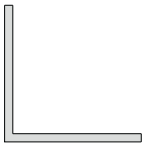
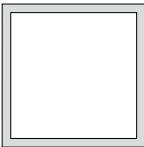
КОМПЛЕКТУЮЩИЕ

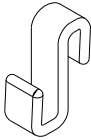
Название элемента Изображение	Описание элемента	Артикул	Цена в EUR с НДС	
			серебристый матовый = I	серебристый глянцевый = V
Специальный профиль				
	Алюминиевый уголок С обработкой Обязательно указывайте серию и модель! Схема обязательна!			
	до высоты 1850 мм	ZDAW PRO PX	131,-	170,-
	высота 1851 - 2050 мм	ZDAW PRO PX	156,-	201,-
	высота 2051 - 2200 мм	ZDAW PRO PX	182,-	231,-
	Размеры (* не в цвете "серебристый глянцевый") 100x50x3,0 мм / *80x40x3,0 мм / *60x60x6,0 мм / *60x60x2,5 мм / 50x50x3,0 мм / 50x50x2,5 мм / 50x30x2,0 мм			
	4-х реберная алюминиевая труба С обработкой Обязательно указывайте серию и модель! Схема обязательна!			
	до высоты 1850 мм	ZDAV PRO PX	152,-	195,-
	высота 1851 - 2050 мм	ZDAV PRO PX	183,-	236,-
	высота 2051 - 2200 мм	ZDAV PRO PX	216,-	286,-
	Размеры (* не в цвете "серебристый глянцевый") *60x60x3,0 мм / 50x50x3,0 мм / *45x45x2,0 мм / 40x40x2,7 мм / 34x34x2,7 мм / 30x30x2,7 мм / 24x24x2,7 мм / 20x20x2,0 мм			
	Декоративная алюминиевая панель для закрывания имеющихся просверленных отверстий С обработкой Обязательно указывайте серию и модель! Схема обязательна!			
	до высоты 1850 мм	ZDAF PRO PX	152,-	205,-
	высота 1851 - 2050 мм	ZDAF PRO PX	183,-	236,-
	высота 2051 - 2200 мм	ZDAF PRO PX	216,-	286,-
	Штанга для стабилизации			
	Длина 700 мм	ZDRR VR1 PX070.K	66,-	89,-
	Специальная длина до 1500 мм	ZDRR VR1 PX	79,-	105,-
Крючок для полотенца				
	Прозрачный крючок для полотенца Подходит для фиксированной панели / боковой стенки и дверной створки			
	5 шт.	ZDHN HHH PX000XK	28,-	

FILIA®

Функциональная.

- Настоящий дизайн прямых линий. Эргономичные, выглядящие убедительно ручки и петли из высококачественного хромированного металла.
- Высококачественное 6 / 8-миллиметровое однослойное безопасное стекло в соответствии с нормой EN 12150.
- Широкий выбор решений и усовершенствованная конструкция моделей с удобно открывающимися внутрь и наружу на 90° маятниковыми дверями с возможностью их установки без порожка.
- Изготовление по индивидуальному заказу.
- Высота до 2000 мм, секторных кабин 2000 мм.
- Решения для всех распространенных ситуаций в душевых зонах.
- Модели WALK-IN, высота до 2000 мм.
- Специальные решения в рамках сервиса Kermi**EXTRA**.
- Сделано в Германии.
- Проверено по DIN EN 14428 (CE) и PPP 53005 (TÜV / GS).
- 20 лет гарантии на обеспечение всеми запчастями с момента снятия моделей с производства.



20 Jahre
Nachkaufservice

MADE IN
GERMANY



FILIA 1-створчатая маятниковая дверь и боковая стенка.

Серийные модели FILIA



FI 1TO
Страница 158



FI 1GN
Страница 160

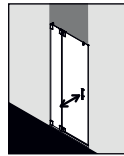

FI 1FN
Страница 162



FI 1PTD
Страница 164

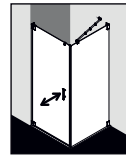

FI 1TW / TWD
Страница 166

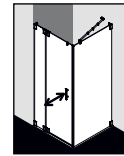

FI 1FW / TWD
Страница 168

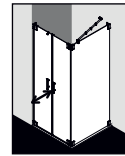

FI 1PSW / SWD
Страница 170

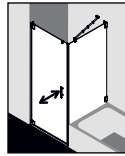

FI 1TV / TVD
Страница 172

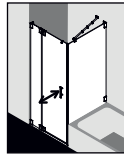

FI 1FV / TVD
Страница 174

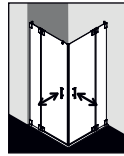

FI 1EPR/L / GWD
Страница 176

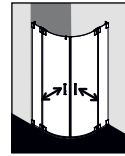

FI 1PRD
Страница 178

WALK-IN FILIA

смотрите серийные модели WALK-IN

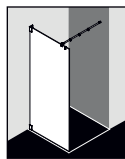

FI 1TWF
Страница 36

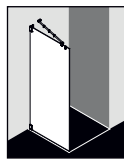

FI 1TWG
Страница 36

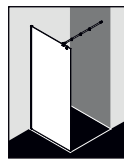

FI 1TPF
Страница 36



FI 1TPG
Страница 36

Поверхность



хром

Варианты стёкол в серийном исполнении

Опционально с легко очищающимся покрытием KermiCLEAN



ESG прозрачное



ESG SR Opaco



ESG с серой
тонировкой







Функциональная изысканность: подъёмно-опускной механизм в петлях позволяет дверям совершать плавное движение при их открывании и закрывании.



Фиксированные боковые стенки, а также фиксированные панели поставляются с элегантным стабилизатором с дополнительной функцией. С крючками для мыльных принадлежностей.



Боковые стенки с настенными петлями или опционально с тонким настенным профилем с возможностью его монтажа заподлицо с плиткой.



Плотное примыкание к ванной маятниковой 1-створчатой двери и маятниковой 1-створчатой двери с неподвижным сегментом в комбинации с укороченной боковой стенкой. Простота уборки боковых стенок при установке кабины рядом с ванной.



Изумительная практичность за счёт прозрачных крючков для полотенец, которые прилегают к кабине.



Тонкие прозрачные магнитные и уплотнительные профили обеспечивают максимальную прозрачность стекла.



Специальный горизонтальный уплотнительный профиль Kerמי благодаря своей особой форме эффективно отталкивает воду для еще лучшей гидроизоляции душевой кабины.



В зависимости от ситуации в ванной комнате возможность монтажа как без порожка высотой 6 мм, так и с ним для лучшей водонепроницаемости душевой кабины. Последующей монтаж порожка возможен.

1-створчатая маятниковая дверь



Варианты конфигурации

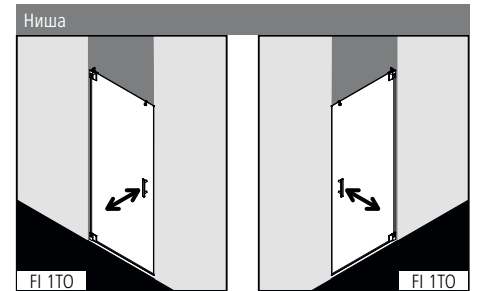

Характеристика изделия

- Изготовление по индивидуальному заказу.
- Для установки в нише.
- Безрамная маятниковая дверь с одной створкой.
- Однослойное безопасное стекло (ESG) в соответствии с нормой EN 12150, толщина 6 мм, опционально со специальным легко очищающимся покрытием KermiCLEAN.
- Петли и ручки из высококачественного металла.
- Дверные петли с подъемно-опускным механизмом.
- Сплошные магнитные и уплотнительные профили, горизонтальный уплотнительный профиль с улучшенным водоотведением.
- Установка с порожек (высота 6 мм) ●● или без, ●●● см. страницу 16-17.
- Из-за особенностей конструкции создание абсолютной герметичности в душевых кабинах серии FILIA невозможно.
- В комплект поставки входит крепежный набор. Прозрачный крючок для полотенца для свободного размещения.
- Сделано в Германии.
- Проверено по DIN EN 14428 (CE) и PPP 53005 (TÜV / GS).
- 20 лет гарантии на обеспечение всеми запчастями с момента снятия моделей с производства.

Монтаж

Душевые кабины Kermi предназначены для установки на душевых поддонах. При ином их использовании необходимо обеспечить наличие соответствующей душевой зоны (герметичный пол, сток, ...). Информация по замеру и монтажу см. страницу 10-11.

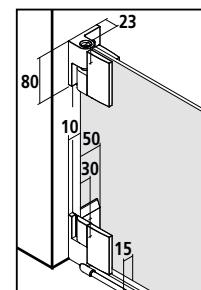

KermiEXTRA		*максимальную ширину см. на странице справа				Цена в EUR с НДС I/2019 наценка к стоимости индивидуального заказа	
Ручки	XE 1	294,-	TU1, TU2, PA, GI	251,-	DI, PE, AT1, AT2, RA, LI, XE2	199,-	Стр. 390-393
Стёкла с пескоструйным декором	Декор Stripe 2	227,-	Другие декоры Kermi.	297,-	Индивидуальные декоры по запросу. Стр. 394-405		
Стекло с зеркальной поверхностью*	Ширина в мм за каждый артикул		- 550	330,-	551-950	571,-	951-1250 813,-
Поверхности	к стоимости изделия в хроме		421,-	Стр. 410-413			

FI 1TO

 Изготовление по индивидуальному заказу осуществляется только согласно данным размерного чертежа
 Все размеры приведены в мм.

Высота душевой кабины	Ширина макс. 1050	Артикулный номер в цвете хром ESG прозрачное	Цена в EUR с НДС I/2019	Артикулный номер в цвете хром ESG прозрачное с KermiCLEAN	Цена в EUR с НДС I/2019	Данные для заказа

Небольшой уклон стены по вертикали / душевого поддона по горизонтали (± 2 мм до ± 20 мм)

без дополнительной оплаты

	Косой срез на стекле (более 20 мм)	+ EUR 211,- к стоимости индивидуального заказа, за каждый рез
---	------------------------------------	--

	Специальная конструкция	по запросу
---	-------------------------	------------

Стекла	Наценка на прозрачное ESG	
	Цена	Цена
Исполнение с другим стеклами в рамках специального сервиса KermiEXTRA, см. на странице слева.		
■ ESG матовое SR Орасо	+ 412,-	+ 412,-
■ ESG с серой тонировкой	+ 412,-	+ 412,-

Окончательная цена может быть определена после снятия замеров. Замеры производятся только обученным персоналом.

1-створчатая маятниковая дверь и фиксированная панель



Варианты конфигурации

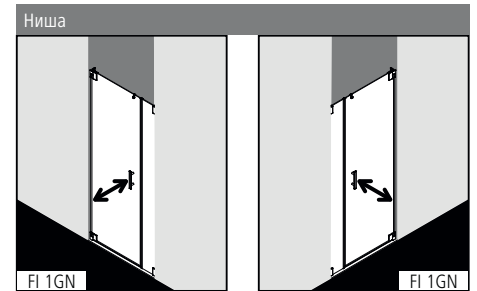

Характеристика изделия

- Изготовление по индивидуальному заказу.
- Для установки в нише.
- Необрамленная маятниковая дверь с одной створкой и одной фиксированной панелью.
- Опционально со стабилизатором FILIA (изнутри).
- Однослойное безопасное стекло (ESG) в соответствии с нормой EN 12150, толщина фиксированной панели 8 мм, маятниковой двери 6 мм, опционально со специальным легко очищающимся покрытием KermiCLEAN.
- Петли и ручки из высококачественного металла.
- Дверные петли с подъемно-опускным механизмом.
- Сплошные магнитные и уплотнительные профили, горизонтальный уплотнительный профиль с улучшенным водоотведением.
- Установка с порожек (высота 6 мм) ●● или без, ●●● см. страницу 16-17.
- Из-за особенностей конструкции создание абсолютной герметичности в душевых кабинах серии FILIA невозможно.
- В комплект поставки входит крепежный набор. Прозрачный крючок для полотенца, для свободного размещения.
- Сделано в Германии.
- Проверено по DIN EN 14428 (CE) и PPP 53005 (TÜV / GS).
- 20 лет гарантии на обеспечение всеми запчастями с момента снятия моделей с производства.

Монтаж

Душевые кабины Kermi предназначены для установки на душевых поддонах. При ином их использовании необходимо обеспечить наличие соответствующей душевой зоны (герметичный пол, сток, ...). Информация по замеру и монтажу см. страницу 10-11.

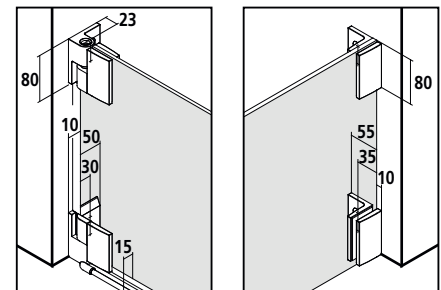

KermiEXTRA		*максимальную ширину см. на странице справа			Цена в EUR с НДС I/2019 наценка к стоимости индивидуального заказа					
Ручки	XE 1	294,-	TU1, TU2, PA, GI	251,-	DI, PE, AT1, AT2, RA, LI, XE2	199,-	Стр. 390-393			
Стёкла с пескоструйным декором	Декор Stripe 2	227,-	Другие декоры Kermi.	297,-	Индивидуальные декоры по запросу.		Стр. 394-405			
Стекло с зеркальной поверхностью*	Ширина в мм за каждый артикул	- 550	330,-	551-950	571,-	951-1250	813,-	с 1251	1143,-	Стр. 406-409
Поверхности	к стоимости изделия в хроме		421,-							Стр. 410-413

FI 1GN

Изготовление по индивидуальному заказу осуществляется только согласно данным размерного чертежа
 Все размеры приведены в мм.

Высота душевой кабины	Ширина макс. 1850	Ширина фиксированной панели > 500 необходим стабилизатор ZDSSVSSFI > 1000 необходим стабилизатор ZDSSS-90FI, страница 180	Ширина дверной створки	Артикульный номер в цвете хром ESG прозрачное	Цена в EUR с НДС I/2019	Артикульный номер в цвете хром ESG прозрачное с KermiCLEAN	Цена в EUR с НДС I/2019	Данные для заказа
			макс. 1050	FI 1GN	1613,-	FI 1GN	1805,-	FI 1GN
			макс. 1050	FI 1GN	1733,-	FI 1GN	1926,-	+ высота душевой кабины
			макс. 1050	FI 1GN	1913,-	FI 1GN	2105,-	+ ширина
			макс. 1050	FI 1GN	2034,-	FI 1GN	2227,-	+ ширина фиксированной панели
								+ ширина дверной створки
								+ поверхность
								+ стекло

Небольшой уклон стены по вертикали / душевого поддона по горизонтали (± 2 мм до ± 20 мм)

без дополнительной оплаты

	Косой срез на стекле (более 20 мм)	+ EUR 211,- к стоимости индивидуального заказа, за каждый рез
	Вырез в стекле фиксированной панели	+ EUR 211,- к стоимости индивидуального заказа, за каждый рез
	Специальная конструкция	по запросу

Стекла	Наценка на прозрачное ESG	
	Цена	Цена
Исполнение с другим стеклами в рамках специального сервиса KermiEXTRA, см. на странице слева.		
■ ESG матовое SR Орасо	+ 412,-	+ 412,-
■ ESG с серой тонировкой	+ 412,-	+ 412,-

- Настенный профиль для крепления фиксированной панели к стене без фурнитуры ZDWO PRO FI
- Для крепления к стене с помощью настенного профиля необходим стабилизатор ZDSS VSS FI или ZDSS S90 FI120.K.

Комплектующие, стр. 180
 Комплектующие, стр. 180

Окончательная цена может быть определена после снятия замеров. Замеры производятся только обученным персоналом.

1-створчатая маятниковая дверь с фиксированной панелью



Варианты конфигурации

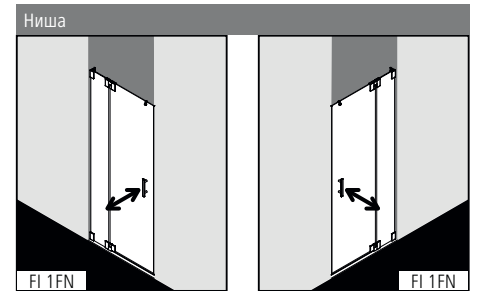

Характеристика изделия

- Изготовление по индивидуальному заказу.
- Для установки в нише.
- Необрамленная маятниковая дверь с одной створкой и одной фиксированной панелью.
- Опционально со стабилизатором FILIA (изнутри).
- Однослойное безопасное стекло (ESG) в соответствии с нормой EN 12150, толщина фиксированной панели 8 мм, маятниковой двери 6 мм, опционально со специальным легко очищающимся покрытием KermiCLEAN.
- Петли и ручки из высококачественного металла.
- Дверные петли с подъемно-опускным механизмом.
- Сплошные магнитные и уплотнительные профили, горизонтальный уплотнительный профиль с улучшенным водоотведением.
- Установка с порожком (высота 6 мм) ●● или без, ●●● см. страницу 16-17.
- Из-за особенностей конструкции создание абсолютной герметичности в душевых кабинах серии FILIA невозможно.
- В комплект поставки входит крепежный набор. Прозрачный крючок для полотенца, для свободного размещения.
- Сделано в Германии.
- Проверено по DIN EN 14428 (CE) и PPP 53005 (TÜV / GS).
- 20 лет гарантии на обеспечение всеми запчастями с момента снятия моделей с производства.

Монтаж

Душевые кабины Kermi предназначены для установки на душевых поддонах. При ином их использовании необходимо обеспечить наличие соответствующей душевой зоны (герметичный пол, сток, ...). Информация по замеру и монтажу см. страницу 10-11.

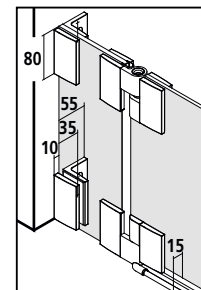

KermiEXTRA

*максимальную ширину см. на странице справа

Цена в EUR с НДС I/2019
наценка к стоимости индивидуального
заказа

Ручки	XE 1	294,-	TU1, TU2, PA, GI	251,-	DI, PE, AT1, AT2, RA, LI, XE2	199,-	Стр. 390-393			
Стёкла с пескоструйным декором	Декор Stripe 2	227,-	Другие декоры Kermi.	297,-	Индивидуальные декоры по запросу.		Стр. 394-405			
Стекло с зеркальной поверхностью*	Ширина в мм за каждый артикул	- 550	330,-	551-950	571,-	951-1250	813,-	с 1251	1143,-	Стр. 406-409
Поверхности	к стоимости изделия в хроме		421,-							Стр. 410-413

Изготовление по индивидуальному заказу осуществляется только согласно данным размерного чертежа
 Все размеры приведены в мм.

Высота душевой кабины	Ширина макс. 1550	Ширина фиксированной панели	Ширина дверной створки	Артикульный номер в цвете хром ESG прозрачное	Цена в EUR с НДС I/2019	Артикульный номер в цвете хром ESG прозрачное с KermiCLEAN	Цена в EUR с НДС I/2019	Данные для заказа
	> 1000 необходим стабилизатор ZDSSVSSF1, страница 180	> 300 необходим стабилизатор ZDSSVSSF1, страница 180						
до 2000	до 1050	мин. 190 / макс. 900	макс. 800	FI 1FN	1613,-	FI 1FN	1805,-	FI 1FN
	1051-1250	мин. 190 / макс. 900	макс. 800	FI 1FN	1733,-	FI 1FN	1926,-	+ высота душевой кабины
	1251-1550	мин. 190 / макс. 900	макс. 800	FI 1FN	1913,-	FI 1FN	2105,-	+ ширина
								+ ширина фиксированной панели
								+ ширина дверной створки
								+ поверхность
								+ стекло

Небольшой уклон стены по вертикали / душевого поддона по горизонтали (± 2 мм до ± 20 мм)

без дополнительной оплаты

	Косой срез на стекле (более 20 мм)	+ EUR 211,- к стоимости индивидуального заказа, за каждый рез
	Вырез в стекле фиксированной панели	+ EUR 211,- к стоимости индивидуального заказа, за каждый рез
	Специальная конструкция	по запросу

Стекла	Наценка на прозрачное ESG	Наценка на прозрачное ESG с KermiCLEAN
	Цена	Цена
Исполнение с другим стеклами в рамках специального сервиса KermiEXTRA, см. на странице слева.		
■ ESG матовое SR Орасо	+ 412,-	+ 412,-
■ ESG с серой тонировкой	+ 412,-	+ 412,-

Окончательная цена может быть определена после снятия замеров. Замеры производятся только обученным персоналом.

2-створчатая маятниковая дверь



Варианты конфигурации

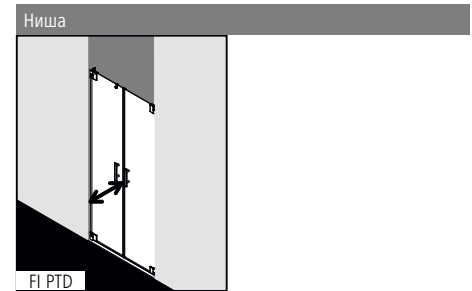

Характеристика изделия

- Изготовление по индивидуальному заказу.
- Для установки в нише.
- Необрамленная маятниковая дверь с двумя створками.
- Однослойное безопасное стекло (ESG) в соответствии с нормой EN 12150, толщина 6 мм, опционально со специальным легко очищающимся покрытием KermiCLEAN.
- Петли и ручки из высококачественного металла.
- Дверные петли с подъемно-опускным механизмом.
- Сплошные магнитные и уплотнительные профили, горизонтальный уплотнительный профиль с улучшенным водоотведением.
- Установка с порошком (высота 6 мм) ●● или без, ●●● см. страницу 16-17.
- Из-за особенностей конструкции создание абсолютной герметичности в душевых кабинах серии FILIA невозможно.
- В комплект поставки входит крепежный набор. Прозрачный крючок для полотенца, для свободного размещения.
- Сделано в Германии.
- Проверено по DIN EN 14428 (CE) и PPP 53005 (TÜV / GS).
- 20 лет гарантии на обеспечение всеми запчастями с момента снятия моделей с производства.

Монтаж

Душевые кабины Kermi предназначены для установки на душевых поддонах. При ином их использовании необходимо обеспечить наличие соответствующей душевой зоны (герметичный пол, сток, ...). Информация по замеру и монтажу см. страницу 10-11.

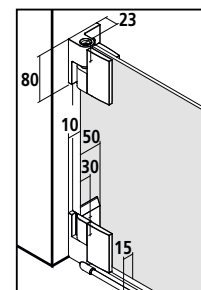

KermiEXTRA

*максимальную ширину см. на странице справа

Цена в EUR с НДС I/2019
наценка к стоимости индивидуального
заказа

ручки (1 ручка в комплекте (двусторонняя) XE 1	294,-	TU1, TU2, PA, GI	251,-	DI, PE, AT1, AT2, RA, LI, XE2	199,-	Стр. 390-393
Стёкла с пескоструйным декором Декор Stripe 2	227,-	Другие декоры Kermi.	297,-	Индивидуальные декоры по запросу.		Стр. 394-405
Стекло с зеркальной поверхностью* Ширина в мм за каждый артикул	- 550 330,-	551-950 571,-	951-1250 813,-	с 1251 1143,-		Стр. 406-409
Поверхности	к стоимости изделия в хроме	421,-				Стр. 410-413

Изготовление по индивидуальному заказу осуществляется только согласно данным размерного чертежа
 Все размеры приведены в мм.

Высота душевой кабины	Ширина макс. 1850	Ширина каждой дверной створки	Артикулный номер в цвете хром ESG прозрачное	Цена в EUR с НДС I/2019	Артикулный номер в цвете хром ESG прозрачное с KermiCLEAN	Цена в EUR с НДС I/2019	Данные для заказа
	до 1050	макс. 1050	FI PTD	1613,-	FI PTD	1805,-	FI PTD
	1051-1250	макс. 1050	FI PTD	1733,-	FI PTD	1926,-	+ высота душевой кабины
	1251-1550	макс. 1050	FI PTD	1913,-	FI PTD	2105,-	+ ширина
	1551-1850	макс. 1050	FI PTD	2034,-	FI PTD	2227,-	+ ширина дверной створки
							+ поверхность
							+ стекло

Небольшой уклон стены по вертикали / душевого поддона по горизонтали (± 2 мм до ± 20 мм) без дополнительной оплаты

 Специальная конструкция по запросу

Стекла	Наценка на прозрачное ESG	
	Наценка на прозрачное ESG	Наценка на прозрачное ESG с KermiCLEAN
Исполнение с другим стеклами в рамках специального сервиса KermiEXTRA, см. на странице слева.	Цена	Цена
■ ESG матовое SR Орасо	+ 412,-	+ 412,-
■ ESG с серой тонировкой	+ 412,-	+ 412,-

Окончательная цена может быть определена после снятия замеров. Замеры производятся только обученным персоналом.

1-створчатая маятниковая дверь и боковая стенка



Варианты конфигурации

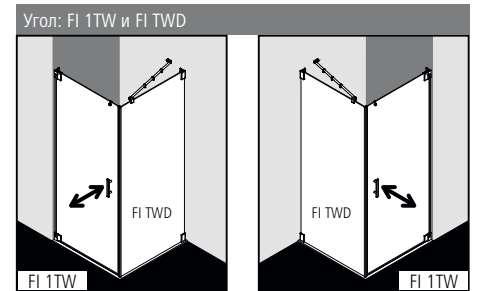

Опционально настенный профиль для крепления к стене без петель (см. комплектующие, стр. 180)

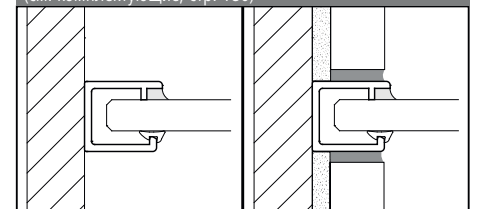

Характеристика изделия

- Изготовление по индивидуальному заказу.
- Необрамленная маятниковая дверь с одной створкой и необрамленная боковая стенка.
- Боковая стенка со стабилизатором FILIA (изнутри).
- Однослойное безопасное стекло (ESG) в соответствии с нормой EN 12150, толщина боковой стенки 8 мм, маятниковой двери 6 мм, опционально со специальным легко очищающимся покрытием Kermit CLEAN.
- Петли и ручки из высококачественного металла.
- Дверные петли с подъемно-опускным механизмом.
- Сплошные магнитные и уплотнительные профили, горизонтальный уплотнительный профиль с улучшенным водоотведением.
- Установка с порожек (высота 6 мм) ●● или без, ●●● см. страницу 16-17.
- Из-за особенностей конструкции создание абсолютной герметичности в душевых кабинах серии FILIA невозможно.
- В комплект поставки входит крепежный набор. Прозрачный крючок для полотенца, для свободного размещения.
- Сделано в Германии.
- Проверено по DIN EN 14428 (CE) и PPP 53005 (TÜV / GS).
- 20 лет гарантии на обеспечение всеми запчастями с момента снятия моделей с производства.

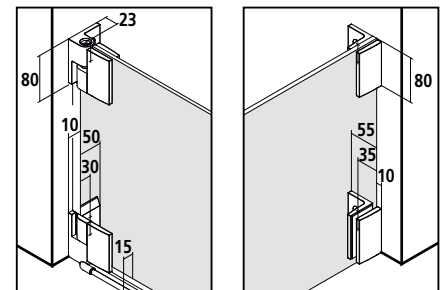

Монтаж

Душевые кабины Kermit предназначены для установки на душевых поддонах. При ином их использовании необходимо обеспечить наличие соответствующей душевой зоны (герметичный пол, сток, ...). Информация по замеру и монтажу см. страницу 10-11.





KermitEXTRA		*максимальную ширину см. на странице справа				Цена в EUR с НДС I/2019 наценка к стоимости индивидуального заказа				
Ручки	XE 1	294,-	TU1, TU2, PA, GI	251,-	DI, PE, AT1, AT2, RA, LI, XE2	199,-	Стр. 390-393			
Стёкла с пескоструйным декором, за каждый артикул	Декор Stripe 2	227,-	Другие декоры Kermit.	297,-	Индивидуальные декоры по запросу.		Стр. 394-405			
Стекло с зеркальной поверхностью*	Ширина в мм за каждый артикул	- 550	330,-	551-950	571,-	951-1250	813,-	с 1251	1143,-	Стр. 406-409
Поверхности	к стоимости изделия в хроме	Маятниковая дверь	421,-	Боковая стенка	232,-					Стр. 410-413

FI 1TW И FI TWD

Изготовление по индивидуальному заказу осуществляется только согласно данным размерного чертежа - FI 1TW						
Все размеры приведены в мм.						
Высота душевой кабины	Ширина макс. 1050	Артикулный номер в цвете хром ESG прозрачное	Цена в EUR с НДС I/2019	Артикулный номер в цвете хром ESG прозрачное с покрытием KermiCLEAN	Цена в EUR с НДС I/2019	Данные для заказа
	до 2000	до 1050	FI 1TW	1192,-	FI 1TW	1384,-
Небольшой уклон стены по вертикали / душевого поддона по горизонтали (± 2 мм до ± 20 мм)		без дополнительной оплаты				
	Косой срез на стекле (более 20 мм)		+ EUR 211,- к стоимости индивидуального заказа, за каждый рез			
	Специальная конструкция		по запросу			

Стекла	Наценка на прозрачное ESG	Наценка на прозрачное ESG с KermiCLEAN
	Цена	Цена
Исполнение с другим стеклами в рамках специального сервиса KermiEXTRA, см. на странице слева.		
■ ESG матовое SR Орасо	+ 412,-	+ 412,-
■ ESG с серой тонировкой	+ 412,-	+ 412,-

Изготовление по индивидуальному заказу осуществляется только согласно данным размерного чертежа - FI TWD						
Все размеры приведены в мм.						
Высота душевой кабины	Ширина макс. 1450	Артикулный номер в цвете хром ESG прозрачное	Цена в EUR с НДС I/2019	Артикулный номер в цвете хром ESG прозрачное с покрытием KermiCLEAN	Цена в EUR с НДС I/2019	Данные для заказа
	до 2000	до 1050	FI TWD	794,-	FI TWD	986,-
1051-1250		FI TWD	916,-	FI TWD	1108,-	+ высота душевой кабины
1251-1450		FI TWD	1095,-	FI TWD	1287,-	+ ширина + поверхность + стекло
Небольшой уклон стены по вертикали / душевого поддона по горизонтали (± 2 мм до ± 20 мм)		без дополнительной оплаты				
	Косой срез на стекле (более 20 мм)		+ EUR 211,- к стоимости индивидуального заказа, за каждый рез			
	Вырез в стекле		+ EUR 211,- к стоимости индивидуального заказа, за каждый рез			
	Специальная конструкция		по запросу			

Стекла	Наценка на прозрачное ESG	Наценка на прозрачное ESG с KermiCLEAN
	Цена	Цена
Исполнение с другим стеклами в рамках специального сервиса KermiEXTRA, см. на странице слева.		
■ ESG матовое SR Орасо	+ 412,-	+ 412,-
■ ESG с серой тонировкой	+ 412,-	+ 412,-

- Полотенцедержатель длиной 660 мм предварительно собран на заводе + EUR 290,- к стоимости индивидуального заказа, дополнительная информация см. стр. 180
- Полотенцедержатель длиной 340 мм предварительно собран на заводе + EUR 229,- к стоимости индивидуального заказа, дополнительная информация см. стр. 180
- Настенный профиль для крепления боковой стенки к стене без петель ZDWO PRO FI Комплектующие, стр. 180

Окончательная цена может быть определена после снятия замеров. Замеры производятся только обученным персоналом.

1-створчатая маятниковая дверь с фиксированной панелью и боковой стенкой



Варианты конфигурации

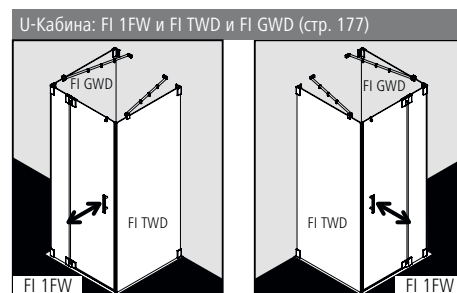
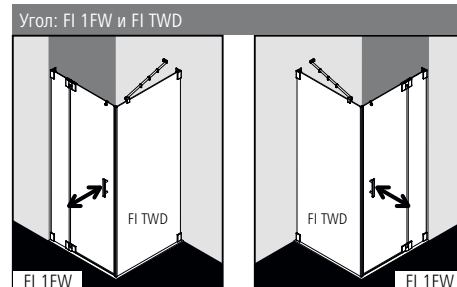

FI 1FW свыше 1450 мм невозможно.

Опционально настенный профиль для крепления к стене без петель (см. комплектующие, стр. 180)

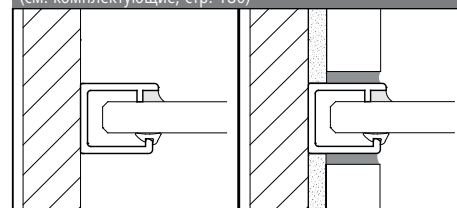

Характеристика изделия

- Изготовление по индивидуальному заказу.
- Безрамная маятниковая дверь с одной створкой и с одной фиксированной панелью, и безрамная боковая стенка.
- Боковая стенка со стабилизатором FILIA (изнутри), дверь опционально со стабилизатором FILIA (изнутри).
- Однослойное безопасное стекло (ESG) в соответствии с нормой EN 12150, толщина боковой стенки и фиксированной панели 8 мм, маятниковой двери 6 мм, опционально со специальным легко очищающимся покрытием KermiCLEAN.
- Петли и ручки из высококачественного металла.
- Дверные петли с подъемно-опускным механизмом.
- Сплошные магнитные и уплотнительные профили, горизонтальный уплотнительный профиль с улучшенным водоотведением.
- Установка с порожек (высота 6 мм) ●● или без, ●●● см. страницу 16-17.
- Из-за особенностей конструкции создание абсолютной герметичности в душевых кабинах серии FILIA невозможно.
- В комплект поставки входит крепежный набор. Прозрачный крючок для полотенца, для свободного размещения.
- Сделано в Германии.
- Проверено по DIN EN 14428 (CE) и PPP 53005 (TÜV / GS).
- 20 лет гарантии на обеспечение всеми запчастями с момента снятия моделей с производства.

Монтаж

Душевые кабины Kermi предназначены для установки на душевых поддонах. При ином их использовании необходимо обеспечить наличие соответствующей душевой зоны (герметичный пол, сток, ...). Информация по замеру и монтажу см. страницу 10-11.

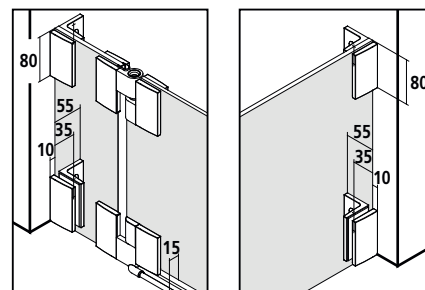

KermiEXTRA		*максимальную ширину см. на странице справа				Цена в EUR с НДС I/2019 наценка к стоимости индивидуального заказа				
Ручки	XE 1 294,-	TU1, TU2, PA, GI	251,-	DI, PE, AT1, AT2, RA, LI, XE2	199,-		Стр. 390-393			
Стёкла с пескоструйным декором, за каждый артикул	Декор Stripe 2 227,-		Другие декоры Kermi.	297,-	Индивидуальные декоры по запросу.		Стр. 394-405			
Стекло с зеркальной поверхностью*	Ширина в мм за каждый артикул	- 550	330,-	551-950	571,-	951-1250	813,-	с 1251	1143,-	Стр. 406-409
Поверхности	к стоимости изделия в хроме	Маятниковая дверь	421,-	Боковая стенка	232,-					Стр. 410-413

FI 1FW И FI TWD

Изготовление по индивидуальному заказу осуществляется только согласно данным размерного чертежа - FI 1FW
 Все размеры приведены в мм.

Высота душевой кабины	Ширина макс. 1550	Ширина фиксированной панели	Ширина дверной створки	Артикулный номер в цвете хром ESG прозрачное	Цена в EUR с НДС I/2019	Артикулный номер в цвете хром ESG прозрачное с KermiCLEAN	Цена в EUR с НДС I/2019	Данные для заказа
	> 1000 необходим стабилизатор ZDSSVSSF, страница 180	> 300 необходим стабилизатор ZDSSVSSF, страница 180						
до 2000	до 1050	мин. 190 / макс. 900	макс. 800	FI 1FW	1492,-	FI 1FW	1684,-	FI 1FW
	1051-1250	мин. 190 / макс. 900	макс. 800	FI 1FW	1613,-	FI 1FW	1805,-	+ высота душевой кабины
	1251-1550	мин. 190 / макс. 900	макс. 800	FI 1FW	1794,-	FI 1FW	1986,-	+ ширина + ширина фиксированной панели + ширина дверной створки + поверхность + стекло

Небольшой уклон стены по вертикали / душевого поддона по горизонтали (± 2 мм до ± 20 мм) без дополнительной оплаты

	Косой срез на стекле (более 20 мм)	+ EUR 211,- к стоимости индивидуального заказа, за каждый рез
	Вырез в стекле фиксированной панели	+ EUR 211,- к стоимости индивидуального заказа, за каждый рез
	Специальная конструкция	по запросу

Стекла	Наценка на прозрачное ESG	Наценка на прозрачное ESG с KermiCLEAN
	Цена	Цена
Исполнение с другим стеклами в рамках специального сервиса KermiEXTRA, см. на странице слева.		
■ ESG матовое SR Орасо	+ 412,-	+ 412,-
■ ESG с серой тонировкой	+ 412,-	+ 412,-

Изготовление по индивидуальному заказу осуществляется только согласно данным размерного чертежа - FI TWD
 Все размеры приведены в мм.

Высота душевой кабины	Ширина макс. 1450	Артикулный номер в цвете хром ESG прозрачное	Цена в EUR с НДС I/2019	Артикулный номер в цвете хром ESG прозрачное с покрытием KermiCLEAN	Цена в EUR с НДС I/2019	Данные для заказа
до 2000	до 1050	FI TWD	794,-	FI TWD	986,-	FI TWD
	1051-1250	FI TWD	916,-	FI TWD	1108,-	+ высота душевой кабины
	1251-1450	FI TWD	1095,-	FI TWD	1287,-	+ ширина + поверхность + стекло

Небольшой уклон стены по вертикали / душевого поддона по горизонтали (± 2 мм до ± 20 мм) без дополнительной оплаты

	Косой срез на стекле (более 20 мм)	+ EUR 211,- к стоимости индивидуального заказа, за каждый рез
	Вырез в стекле	+ EUR 211,- к стоимости индивидуального заказа, за каждый рез
	Специальная конструкция	по запросу

Стекла	Наценка на прозрачное ESG	Наценка на прозрачное ESG с KermiCLEAN
	Цена	Цена
Исполнение с другим стеклами в рамках специального сервиса KermiEXTRA, см. на странице слева.		
■ ESG матовое SR Орасо	+ 412,-	+ 412,-
■ ESG с серой тонировкой	+ 412,-	+ 412,-

- Полотенцедержатель длиной 660 мм предварительно собран на заводе + EUR 290,- к стоимости индивидуального заказа, дополнительная информация см. стр. 180
- Полотенцедержатель длиной 340 мм предварительно собран на заводе + EUR 229,- к стоимости индивидуального заказа, дополнительная информация см. стр. 180
- Настенный профиль для крепления боковой стенки к стене без петель ZDWO PRO FI Комплектующие, стр. 180

Окончательная цена может быть определена после снятия замеров. Замеры производятся только обученным персоналом.

2-створчатая маятниковая дверь и боковая стенка



Варианты конфигурации

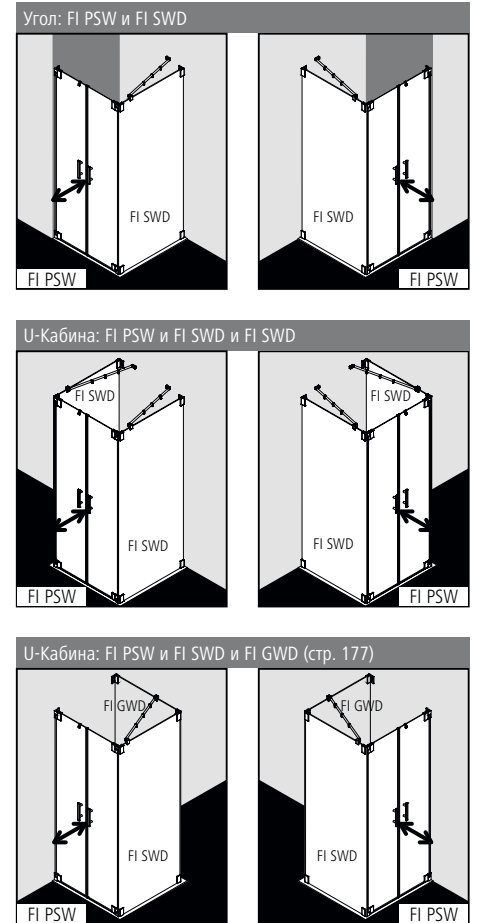

Характеристика изделия

- Изготовление по индивидуальному заказу.
- Безрамная маятниковая дверь с двумя створками и безрамная боковая стенка.
- Боковая стенка со стабилизатором FILIA (изнутри).
- Однослойное безопасное стекло (ESG) в соответствии с нормой EN 12150, толщина боковой стенки 8 мм, маятниковой двери 6 мм, опционально со специальным легко очищающимся покрытием KermiCLEAN.
- Петли и ручки из высококачественного металла.
- Дверные петли с подъемно-опускным механизмом.
- Сплошные магнитные и уплотнительные профили, горизонтальный уплотнительный профиль с улучшенным водоотведением.
- Установка с порожек (высота 6 мм) ●● или без, ●●● см. страницу 16-17.
- Из-за особенностей конструкции создание абсолютной герметичности в душевых кабинах серии FILIA невозможно.
- В комплект поставки входит крепежный набор. Прозрачный крючок для полотенца, для свободного размещения.
- Сделано в Германии.
- Проверено по DIN EN 14428 (CE) и PPP 53005 (TÜV / GS).
- 20 лет гарантии на обеспечение всеми запчастями с момента снятия моделей с производства.

Монтаж

Душевые кабины Kermi предназначены для установки на душевых поддонах. При ином их использовании необходимо обеспечить наличие соответствующей душевой зоны (герметичный пол, сток, ...). Информация по замеру и монтажу см. страницу 10-11.

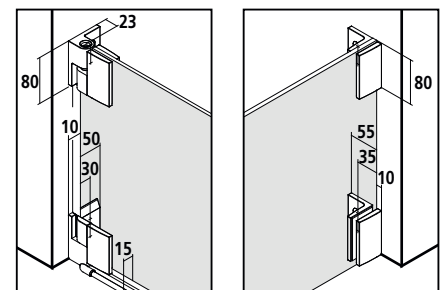

KermiEXTRA

*максимальную ширину см. на странице справа

Цена в EUR с НДС I/2019
наценка к стоимости индивидуального
заказа

ручки (1 ручка в комплекте (двусторонняя)) XE 1	294,-	TU1, TU2, PA, GI	251,-	DI, PE, AT1, AT2, RA, LI, XE2	199,-	Стр. 390-393
Стёкла с пескоструйным декором, за каждый артикул	Декор Stripe 2 227,-	Другие декоры Kermi.	297,-	Индивидуальные декоры по запросу.		Стр. 394-405
Стекло с зеркальной поверхностью*	Ширина в мм за каждый артикул	- 550 330,-	551-950 571,-	951-1250 813,-	с 1251 1143,-	Стр. 406-409
Поверхности	к стоимости изделия в хроме	Маятниковая дверь 421,-	Боковая стенка 232,-			Стр. 410-413

FI PSW И FI SWD

Изготовление по индивидуальному заказу осуществляется только согласно данным размерного чертежа - FI PSW
 Все размеры приведены в мм.

Высота душевой кабины	Ширина макс. 1450	Ширина дверной створки от стены	Ширина дверной створки от боковой стенки	Артикулный номер в цвете хром ESG прозрачное	Цена в EUR с НДС I/2019	Артикулный номер в цвете хром ESG прозрачное с KermiCLEAN	Цена в EUR с НДС I/2019	Данные для заказа
	до 2000	до 1050	макс. 1050	макс. см. FI SWD	FI PSW	1492,-	FI PSW	
1051-1250		макс. 1050	макс. см. FI SWD	FI PSW	1613,-	FI PSW	1805,-	+ высота душевой кабины
1251-1450		макс. 1050	макс. см. FI SWD	FI PSW	1794,-	FI PSW	1986,-	+ ширина + ширина дверной створки + поверхность + стекло

Небольшой уклон стены по вертикали / душевого поддона по горизонтали (± 2 мм до ± 20 мм)

без дополнительной оплаты

	Специальная конструкция	по запросу
---	-------------------------	------------

Стекла	Наценка на прозрачное ESG	Наценка на прозрачное ESG с KermiCLEAN
	Исполнение с другим стеклами в рамках специального сервиса KermiEXTRA, см. на странице слева.	Цена
■ ESG матовое SR Орасо	+ 412,-	+ 412,-
■ ESG с серой тонировкой	+ 412,-	+ 412,-

Изготовление по индивидуальному заказу осуществляется только согласно данным размерного чертежа - FI SWD
 Все размеры приведены в мм.

Высота душевой кабины	Ширина макс. 1450	Ширина дверной створки от боковой стенки	Артикулный номер в цвете хром ESG прозрачное	Цена в EUR с НДС I/2019	Артикулный номер в цвете хром ESG прозрачное с KermiCLEAN	Цена в EUR с НДС I/2019	Данные для заказа
	до 2000	до 1050	макс. 700	FI SWD	925,-	FI SWD	
1051-1250		макс. 700	FI SWD	1047,-	FI SWD	1239,-	+ высота душевой кабины
1251-1450		макс. 500	FI SWD	1228,-	FI SWD	1421,-	+ ширина + поверхность + стекло

Небольшой уклон стены по вертикали / душевого поддона по горизонтали (± 2 мм до ± 20 мм)

без дополнительной оплаты

	Косой срез на стекле (более 20 мм)	+ EUR 211,- к стоимости индивидуального заказа, за каждый рез
	Вырез в стекле	+ EUR 211,- к стоимости индивидуального заказа, за каждый рез
	Специальная конструкция	по запросу

Стекла	Наценка на прозрачное ESG	Наценка на прозрачное ESG с KermiCLEAN
	Исполнение с другим стеклами в рамках специального сервиса KermiEXTRA, см. на странице слева.	Цена
■ ESG матовое SR Орасо	+ 412,-	+ 412,-
■ ESG с серой тонировкой	+ 412,-	+ 412,-

- Полотенцедержатель длиной 660 мм предварительно собран на заводе + EUR 290,- к стоимости индивидуального заказа, дополнительная информация см. стр. 180
- Полотенцедержатель длиной 340 мм предварительно собран на заводе + EUR 229,- к стоимости индивидуального заказа, дополнительная информация см. стр. 180

Окончательная цена может быть определена после снятия замеров. Замеры производятся только обученным персоналом.

1-створчатая маятниковая дверь и укороченная боковая стенка рядом с ванной



Варианты конфигурации

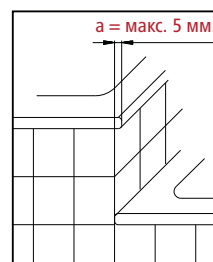
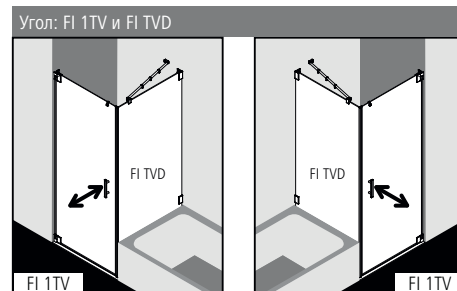

Выступающий бортик **a** при присоединении ванны к душевому поддону - макс. 5 мм.

Характеристика изделия

- Изготовление по индивидуальному заказу.
- Необрамленная маятниковая дверь с одной створкой и необрамленная укороченная боковая стенка рядом с ванной.
- Боковая стенка со стабилизатором FILIA (изнутри).
- Однослойное безопасное стекло (ESG) в соответствии с нормой EN 12150, толщина боковой стенки 8 мм, маятниковой двери 6 мм, опционально со специальным легко очищающимся покрытием KermiCLEAN.
- Петли и ручки из высококачественного металла.
- Дверные петли с подъемно-опускным механизмом.
- Сплошные магнитные и уплотнительные профили, горизонтальный уплотнительный профиль с улучшенным водоотведением.
- Установка с порожком (высота 6 мм) ●● или без, ●●● см. страницу 16-17.
- Из-за особенностей конструкции создание абсолютной герметичности в душевых кабинах серии FILIA невозможно.
- В комплект поставки входит крепежный набор. Прозрачный крючок для полотенца, для свободного размещения.
- Сделано в Германии.
- Проверено по DIN EN 14428 (CE) и PPP 53005 (TÜV / GS).
- 20 лет гарантии на обеспечение всеми запчастями с момента снятия моделей с производства.

Монтаж

Душевые кабины Kermi предназначены для установки на душевых поддонах. При ином их использовании необходимо обеспечить наличие соответствующей душевой зоны (герметичный пол, сток, ...). Информация по замеру и монтажу см. страницу 10-11.

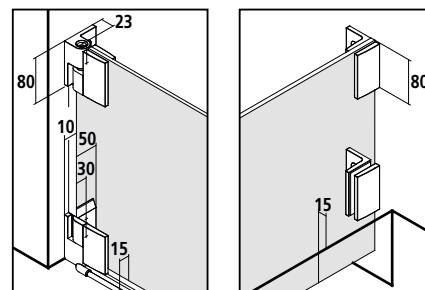

KermiEXTRA		*максимальную ширину см. на странице справа				Цена в EUR с НДС I/2019 наценка к стоимости индивидуального заказа	
Ручки	XE 1	294,-	TU1, TU2, PA, GI	251,-	DI, PE, AT1, AT2, RA, LI, XE2	199,-	Стр. 390-393
Стёкла с пескоструйным декором, за каждый артикул	Декор Stripe 2	227,-	Другие декоры Kermi.	297,-	Индивидуальные декоры по запросу.		Стр. 394-405
Стекло с зеркальной поверхностью*	Ширина в мм за каждый артикул		- 550	330,-	551-950	571,-	951-1250 813,- с 1251 1143,- Стр. 406-409
Поверхности	к стоимости изделия в хроме		Маятниковая дверь	421,-	Боковая стенка	232,-	Стр. 410-413

FI 1TV И FI TVD

Изготовление по индивидуальному заказу осуществляется только согласно данным размерного чертежа - FI 1TV
 Все размеры приведены в мм.

Высота душевой кабины	Ширина макс. 1050	Артикулный номер в цвете хром ESG прозрачное	Цена в EUR с НДС I/2019	Артикулный номер в цвете хром ESG прозрачное с покрытием KermiCLEAN	Цена в EUR с НДС I/2019	Данные для заказа
	до 1050					

Небольшой уклон стены по вертикали / душевого поддона по горизонтали (± 2 мм до ± 20 мм) без дополнительной оплаты

	Косой срез на стекле (более 20 мм)	+ EUR 211,- к стоимости индивидуального заказа, за каждый рез
---	------------------------------------	--

	Специальная конструкция	по запросу
---	-------------------------	------------

Стекла	Наценка на прозрачное ESG	Наценка на прозрачное ESG с KermiCLEAN
	Цена	Цена
Исполнение с другим стеклами в рамках специального сервиса KermiEXTRA, см. на странице слева.		
■ ESG матовое SR Орасо	+ 412,-	+ 412,-
■ ESG с серой тонировкой	+ 412,-	+ 412,-

Изготовление по индивидуальному заказу осуществляется только согласно данным размерного чертежа - FI TVD
 Все размеры приведены в мм.

Высота душевой кабины	Ширина макс. 1450	Артикулный номер в цвете хром ESG прозрачное	Цена в EUR с НДС I/2019	Артикулный номер в цвете хром ESG прозрачное с покрытием KermiCLEAN	Цена в EUR с НДС I/2019	Данные для заказа
	до 1050					
	1051-1250					
	1251-1450					

Небольшой уклон стены по вертикали / душевого поддона по горизонтали (± 2 мм до ± 20 мм) без дополнительной оплаты

	Косой срез на стекле (более 20 мм)	+ EUR 211,- к стоимости индивидуального заказа, за каждый рез
---	------------------------------------	--

	Вырез в стекле	+ EUR 211,- к стоимости индивидуального заказа, за каждый рез
---	----------------	--

	Специальная конструкция	по запросу
---	-------------------------	------------

Стекла	Наценка на прозрачное ESG	Наценка на прозрачное ESG с KermiCLEAN
	Цена	Цена
Исполнение с другим стеклами в рамках специального сервиса KermiEXTRA, см. на странице слева.		
■ ESG матовое SR Орасо	+ 412,-	+ 412,-
■ ESG с серой тонировкой	+ 412,-	+ 412,-

- Полотенцедержатель длиной 660 мм предварительно собран на заводе + EUR **290,-** к стоимости индивидуального заказа, дополнительная информация см. стр. 180
- Полотенцедержатель длиной 340 мм предварительно собран на заводе + EUR **229,-** к стоимости индивидуального заказа, дополнительная информация см. стр. 180

Окончательная цена может быть определена после снятия замеров. Замеры производятся только обученным персоналом.

1-створчатая маятниковая дверь с фиксированной панелью и укороченная боковая стенка рядом с ванной



Варианты конфигурации

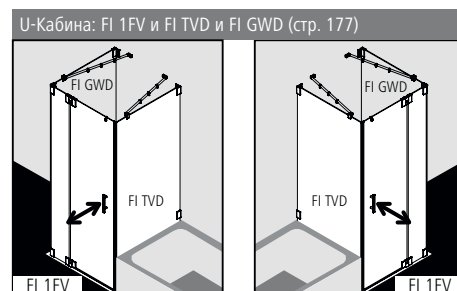
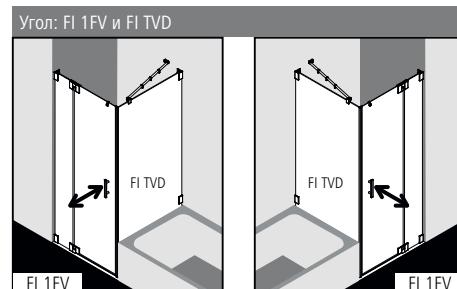

FI 1FV свыше 1450 мм невозможно.

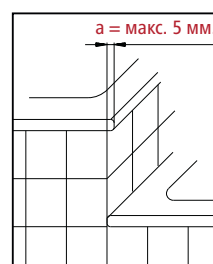

Выступающий бортик **a** при присоединении ванной к душевому поддону - макс. 5 мм.

Характеристика изделия

- Изготовление по индивидуальному заказу.
- Безрамная маятниковая дверь с одной створкой и с одной фиксированной панелью, и безрамная укороченная боковая стенка рядом с ванной.
- Боковая стенка со стабилизатором FILIA (изнутри), дверь опционально со стабилизатором FILIA (изнутри).
- Однослойное безопасное стекло (ESG) в соответствии с нормой EN 12150, толщина боковой стенки и фиксированной панели 8 мм, маятниковой двери 6 мм, опционально со специальным легко очищающимся покрытием Kermi **CLEAN**.
- Петли и ручки из высококачественного металла.
- Дверные петли с подъемно-опускным механизмом.
- Сплошные магнитные и уплотнительные профили, горизонтальный уплотнительный профиль с улучшенным водоотведением.
- Установка с порожком (высота 6 мм) **♦♦** или без, **♦♦♦** см. страницу 16-17.
- Из-за особенностей конструкции создание абсолютной герметичности в душевых кабинах серии FILIA невозможно.
- В комплект поставки входит крепежный набор. Прозрачный крючок для полотенца, для свободного размещения.
- Сделано в Германии.
- Проверено по DIN EN 14428 (CE) и PPP 53005 (TÜV / GS).
- 20 лет гарантии на обеспечение всеми запчастями с момента снятия моделей с производства.

Монтаж

Душевые кабины Kermi предназначены для установки на душевых поддонах. При ином их использовании необходимо обеспечить наличие соответствующей душевой зоны (герметичный пол, сток, ...). Информация по замеру и монтажу см. страницу 10-11.

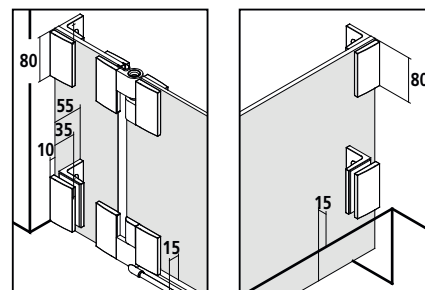

Kermi**EXTRA**

*максимальную ширину см. на странице справа

Цена в EUR с НДС I/2019
наценка к стоимости индивидуального
заказа

Ручки	XE 1	294,-	TU1, TU2, PA, GI	251,-	DI, PE, AT1, AT2, RA, LI, XE2	199,-	Стр. 390-393			
Стёкла с пескоструйным декором, за каждый артикул	Декор Stripe 2	227,-	Другие декоры Kermi.	297,-	Индивидуальные декоры по запросу.		Стр. 394-405			
Стекло с зеркальной поверхностью*	Ширина в мм за каждый артикул	- 550	330,-	551-950	571,-	951-1250	813,-	с 1251	1143,-	Стр. 406-409
Поверхности	к стоимости изделия в хроме	Маятниковая дверь	421,-	Боковая стенка	232,-		Стр. 410-413			

FI 1FV И FI TVD

Изготовление по индивидуальному заказу осуществляется только согласно данным размерного чертежа - FI 1FV
 Все размеры приведены в мм.

Высота душевой кабины	Ширина макс. 1550 > 1000 необходим стабилизатор ZDSSVSSF, страница 180	Ширина фиксированной панели > 300 необходим стабилизатор ZDSSVSSF, страница 180	Ширина дверной створки	Артикулный номер в цвете хром ESG прозрачное	Цена в EUR с НДС I/2019	Артикулный номер в цвете хром ESG прозрачное с KermiCLEAN	Цена в EUR с НДС I/2019	Данные для заказа
	до 2000	до 1050 1051-1250 1251-1550	мин. 190 / макс. 900	макс. 800	FI 1FV FI 1FV FI 1FV	1492,- 1613,- 1794,-	FI 1FV FI 1FV FI 1FV	
								FI 1FV + высота душевой кабины + ширина + ширина фиксированной панели + ширина дверной створки + поверхность + стекло

Небольшой уклон стены по вертикали / душевого поддона по горизонтали (± 2 мм до ± 20 мм) без дополнительной оплаты

	Косой срез на стекле (более 20 мм)	+ EUR 211,- к стоимости индивидуального заказа, за каждый рез
	Вырез в стекле фиксированной панели	+ EUR 211,- к стоимости индивидуального заказа, за каждый рез
	Специальная конструкция	по запросу

Стекла	Наценка на прозрачное ESG	Наценка на прозрачное ESG с KermiCLEAN
	Цена	Цена
Исполнение с другим стеклами в рамках специального сервиса KermiEXTRA, см. на странице слева.		
■ ESG матовое SR Орасо	+ 412,-	+ 412,-
■ ESG с серой тонировкой	+ 412,-	+ 412,-

Изготовление по индивидуальному заказу осуществляется только согласно данным размерного чертежа - FI TVD
 Все размеры приведены в мм.

Высота душевой кабины	Ширина макс. 1450	Артикулный номер в цвете хром ESG прозрачное	Цена в EUR с НДС I/2019	Артикулный номер в цвете хром ESG прозрачное с покрытием KermiCLEAN	Цена в EUR с НДС I/2019	Данные для заказа
	до 2000	до 1050 1051-1250 1251-1450	FI TVD FI TVD FI TVD	794,- 916,- 1095,-	FI TVD FI TVD FI TVD	
						FI TVD + высота душевой кабины + ширина + поверхность + стекло

Небольшой уклон стены по вертикали / душевого поддона по горизонтали (± 2 мм до ± 20 мм) без дополнительной оплаты

	Косой срез на стекле (более 20 мм)	+ EUR 211,- к стоимости индивидуального заказа, за каждый рез
	Вырез в стекле	+ EUR 211,- к стоимости индивидуального заказа, за каждый рез
	Специальная конструкция	по запросу

Стекла	Наценка на прозрачное ESG	Наценка на прозрачное ESG с KermiCLEAN
	Цена	Цена
Исполнение с другим стеклами в рамках специального сервиса KermiEXTRA, см. на странице слева.		
■ ESG матовое SR Орасо	+ 412,-	+ 412,-
■ ESG с серой тонировкой	+ 412,-	+ 412,-

- Полотенцедержатель длиной 660 мм предварительно собран на заводе + EUR **290,-** к стоимости индивидуального заказа, дополнительная информация см. стр. 180
- Полотенцедержатель длиной 340 мм предварительно собран на заводе + EUR **229,-** к стоимости индивидуального заказа, дополнительная информация см. стр. 180

Окончательная цена может быть определена после снятия замеров. Замеры производятся только обученным персоналом.

Кабина с угловым входом (маятниковые двери с фиксированными панелями) - секция



Варианты конфигурации

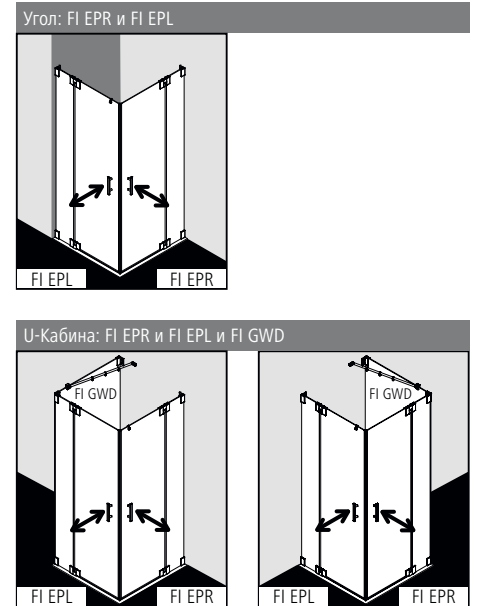

Характеристика изделия

- Изготовление по индивидуальному заказу.
- Стоимость кабины с угловым входом складывается FI EPR из цены правой и FI EPL левой секций.
- Возможны ассиметричные варианты.
- Безрамная душевая кабина с угловым входом с двумя створками, с двумя фиксированными панелями.
- Фиксированная панель опционально со стабилизатором FILIA (изнутри), боковая стенка со стабилизатором FILIA (изнутри).
- Однослойное безопасное стекло (ESG) в соответствии с нормой EN 12150, толщина боковой стенки и фиксированной панели 8 мм, маятниковых дверей 6 мм, опционально со специальным легко очищающимся покрытием KermiCLEAN.
- Петли и ручки из высококачественного металла.
- Дверные петли с подъемно-опускным механизмом.
- Сплошные магнитные и уплотнительные профили, горизонтальный уплотнительный профиль с улучшенным водоотведением.
- Установка с порожком (высота 6 мм) ●● или без, ●●● см. страницу 16-17.
- Из-за особенностей конструкции создание абсолютной герметичности в душевых кабинах серии FILIA невозможно.
- В комплект поставки входит крепежный набор. Прозрачный крючок для полотенца, для свободного размещения.
- Сделано в Германии.
- Проверено по DIN EN 14428 (CE) и PPP 53005 (TÜV / GS).

Монтаж

Душевые кабины Kermi предназначены для установки на душевых поддонах. При ином их использовании необходимо обеспечить наличие соответствующей душевой зоны (герметичный пол, сток, ...). Информация по замеру и монтажу см. страницу 10-11.

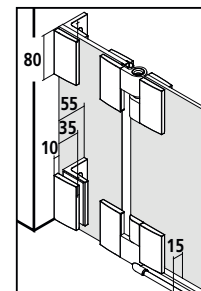

KermiEXTRA

*максимальную ширину см. на странице справа

Цена в EUR с НДС I/2019
наценка к стоимости индивидуального
заказа каждой секции

Ручки	XE 1	294,-	TU1, TU2, PA, GI	251,-	DI, PE, AT1, AT2, RA, LI, XE2	199,-	Стр. 390-393			
Стёкла с пескоструйным декором, за каждый артикул	Декор Stripe 2	227,-	Другие декоры Kermi.	297,-	Индивидуальные декоры по запросу.		Стр. 394-405			
Стекло с зеркальной поверхностью*	Ширина в мм за каждый артикул	- 550	330,-	551-950	571,-	951-1250	813,-	с 1251	1143,-	Стр. 406-409
Поверхности	к стоимости изделия в хроме	657,-	на полный комплект углового входа							Стр. 410-413

FI EPR / FI EPL

Изготовление по индивидуальному заказу осуществляется только согласно данным размерного чертежа - FI EPR/L
 Все размеры приведены в мм.
 Общая цена входа складывается из цены правой (FI EPR) и левой (FI EPL) секции.

Высота душевой кабины	Ширина макс. 1550 > 1000 необходим стабилизатор ZDSSVSSF, страница 180	Ширина фиксированной панели > 300 необходим стабилизатор ZDSSVSSF, страница 180	Ширина дверной створки	Артикулный номер в цвете хром ESG прозрачное	Цена в EUR с НДС I/2019 за каждую секцию	Артикулный номер в цвете хром ESG прозрачное с покрытием KermiCLEAN	Цена в EUR с НДС I/2019 за каждую	Данные для заказа
	до 2000	до 1050 1051-1250 1251-1550	мин. 190 / макс. 900	макс. 800	FI EPR/L секция FI EPR/L секция FI EPR/L секция	1337,- 1456,- 1637,-	FI EPR/L секция FI EPR/L секция FI EPR/L секция	
								FI EPR/L секция
								+ высота душевой кабины
								+ ширина
								+ ширина фиксированной панели
								+ ширина дверной створки
								+ поверхность
								+ стекло

Небольшой уклон стены по вертикали / душевого поддона по горизонтали (± 2 мм до ± 20 мм)

без дополнительной оплаты

	Косой срез на стекле (более 20 мм)	+ EUR 211,- к стоимости индивидуального заказа, за каждый рез
	Вырез в стекле фиксированной панели	+ EUR 211,- к стоимости индивидуального заказа, за каждый рез
	Специальная конструкция	по запросу

Стекла	Наценка на прозрачное ESG за каждую секцию	Наценка на прозрачное ESG с KermiCLEAN за каждую секцию
	Цена	Цена
Исполнение с другим стеклами в рамках специального сервиса KermiEXTRA, см. на странице слева.		
■ ESG матовое SR Орасо	+ 412,-	+ 412,-
■ ESG с серой тонировкой	+ 412,-	+ 412,-

Изготовление по индивидуальному заказу осуществляется только согласно данным размерного чертежа - FI GWD
 Все размеры приведены в мм.

Высота душевой кабины	Ширина макс. 1450	Артикулный номер в цвете хром ESG прозрачное	Цена в EUR с НДС I/2019	Артикулный номер в цвете хром ESG прозрачное с покрытием KermiCLEAN	Цена в EUR с НДС I/2019	Данные для заказа
	до 2000	до 1050 1051-1250 1251-1450	FI GWD FI GWD FI GWD	925,- 1047,- 1228,-	FI GWD FI GWD FI GWD	
						FI GWD
						+ высота душевой кабины
						+ ширина
						+ поверхность
						+ стекло

Небольшой уклон стены по вертикали / душевого поддона по горизонтали (± 2 мм до ± 20 мм)

без дополнительной оплаты

	Косой срез на стекле (более 20 мм)	+ EUR 211,- к стоимости индивидуального заказа, за каждый рез
	Вырез в стекле	+ EUR 211,- к стоимости индивидуального заказа, за каждый рез
	Специальная конструкция	по запросу

Стекла	Наценка на прозрачное ESG	Наценка на прозрачное ESG с KermiCLEAN
	Цена	Цена
Исполнение с другим стеклами в рамках специального сервиса KermiEXTRA, см. на странице слева.		
■ ESG матовое SR Орасо	+ 412,-	+ 412,-
■ ESG с серой тонировкой	+ 412,-	+ 412,-

- Полотенцедержатель длиной 660 мм предварительно собран на заводе + EUR 290,- к стоимости индивидуального заказа, дополнительная информация см. стр. 180
- Полотенцедержатель длиной 340 мм предварительно собран на заводе + EUR 229,- к стоимости индивидуального заказа, дополнительная информация см. стр. 180

Окончательная цена может быть определена после снятия замеров. Замеры производятся только обученным персоналом.

Кабина в форме четверти круга (маятниковые двери с фиксированными панелями)



Варианты конфигурации

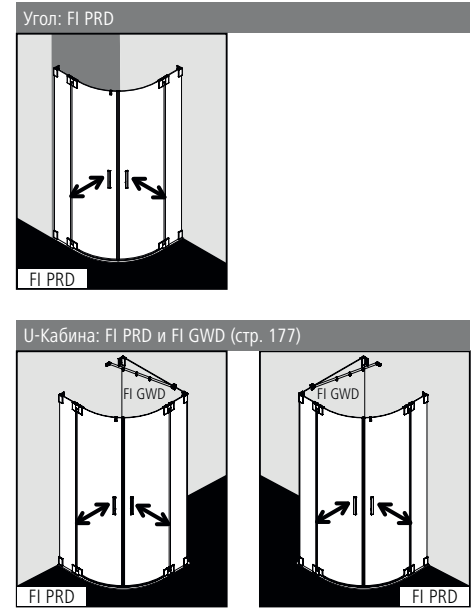

Характеристика изделия

- Изготовление по индивидуальному заказу.
- Подходящий душевой поддон в форме четверти круга см. стр. 202-203.
- Безрамная душевая кабина в форме четверти круга с двумя маятниковыми стеклянными створками, с двумя фиксированными панелями.
- Опционально со стабилизатором FILIA (изнутри).
- Однослойное безопасное стекло (ESG) фиксированных панелей толщиной 8 мм, маятниковых дверей 6 мм в соответствии с нормой EN 12150 опционально со специальным легко очищающимся покрытием KermiCLEAN.
- Петли и ручки из высококачественного металла.
- Дверные петли с подъемно-опускным механизмом.
- Сплошные магнитные и уплотнительные профили, горизонтальный уплотнительный профиль с улучшенным водоотведением.
- Установка с порошком (высота 6 мм) ♦♦ или без, ♦♦♦ см. страницу 16-17.
- Из-за особенностей конструкции создание абсолютной герметичности в душевых кабинах серии FILIA невозможно.
- В комплект поставки входит крепежный набор. Прозрачный крючок для полотенца, для свободного размещения.
- Сделано в Германии.
- Проверено по DIN EN 14428 (CE) и PPP 53005 (TÜV / GS).
- 20 лет гарантии на обеспечение всеми запчастями с момента снятия моделей с производства.

Монтаж

Душевые кабины Kermi предназначены для установки на душевых поддонах. При ином их использовании необходимо обеспечить наличие соответствующей душевой зоны (герметичный пол, сток, ...). Информация по замеру и монтажу см. страницу 10-11.

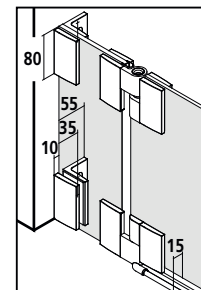



Kermi EXTRA		*максимальную ширину см. на странице справа		Цена в EUR с НДС I/2019 наценка к стоимости индивидуального заказа	
Ручки	DI, PE, AT1, LI	199,-			Стр. 390-393
Стёкла с пескоструйным декором	Декор Stripe 2	453,-	Другие декоры Kermi.	595,-	Индивидуальные декоры по запросу. Стр. 394-405
Стекло с зеркальной поверхностью*	Ширина в мм за каждый артикул	- 550 330,-	551-950 571,-	951-1250 813,-	Стр. 406-409
Поверхности	к стоимости изделия в хроме	657,-			Стр. 410-413

Изготовление по индивидуальному заказу осуществляется только согласно данным размерного чертежа

Все размеры приведены в мм.
При отклонениях стены по вертикали / душевого поддона по горизонтали скос стекла возможен лишь в зоне фиксированной панели! Рез изогнутого стекла и специальная высота невозможны.

Высота душевой кабины	Радиус	Ширина Радиус 500 ширина мин. 780 мм, макс. 1250 мм Радиус 550 ширина мин. 830 мм, макс. 1250 мм > 1000 необходим стабилизатор ZDSSV5SFI, стр. 180	Ширина входа	Артикулный номер в цвете хром ESG прозрачное	Цена в EUR с НДС I/2019	Артикулный номер в цвете хром ESG прозрачное с покрытием KermitCLEAN	Цена в EUR с НДС I/2019	Данные для заказа
2000	500	до 1050x1050	810	FI PRD	2745,-	FI PRD	3129,-	FI PRD + высота душевой кабины + радиус + ширина + поверхность + стекло
	500	до 1250x1250	810	FI PRD	3103,-	FI PRD	3488,-	
2000	550	до 1050x1050	885	FI PRD	2745,-	FI PRD	3129,-	
	550	до 1250x1250	885	FI PRD	3103,-	FI PRD	3488,-	

Небольшой уклон стены по вертикали / душевого поддона по горизонтали(± 2 мм до ± 20 мм) без дополнительной оплаты

	Косой срез на стекле фиксированной панели (более 20 мм)	+ EUR 211,- к стоимости индивидуального заказа, за каждый рез
	Вырез в стекле фиксированной панели	+ EUR 211,- к стоимости индивидуального заказа, за каждый рез
	Специальная конструкция	по запросу

Ширина фиксированной панели > 300 необходим стабилизатор ZDSS V5SFI, комплектующие стр. 180

Окончательная цена может быть определена после снятия замеров. Замеры производятся только обученным персоналом.

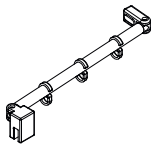
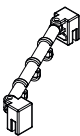
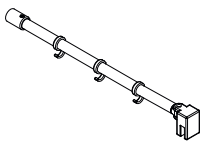
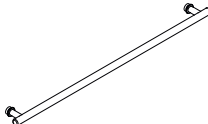
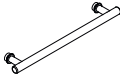
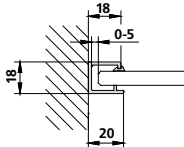
Название элемента Изображение	Описание элемента	Артикул	Цена в EUR с НДС серебристый глянцевый / в цвете хром = Z
Стабилизатор FILIA			
	Вариант установки Стена - боковая стенка / фиксированная панель		
	Длина по индивидуальным размерам до 1200 мм	ZDSS VSS FI	217,-
	Вариант установки Боковая стенка - боковая стенка / фиксированная панель		
	Длина под размер	ZDSS VSW FI	217,-
	Возможность установки 90° Для боковых стенок / фиксированных панелей / WALK-IN серии FILIA При монтаже, по необходимости, можно укоротить.		
	Длина 1220 мм	ZDSS S90 FI120ZK	217,-
Полотенцедержатель			
	1 полотенцедержатель в сборе длиной 660 мм Изнутри находится на одном уровне с поверхностью стекла для боковой стенки / WALK-IN предварительно собран на заводе по центру		см. боковую стенку / Walk-In
	Расположение полотенцедержателя на стекле определяется заказчиком (возможность изготовления подтверждается фабрикой). Полотенцедержатель на фиксированной панели, несколько полотенцедержателей.		по запросу
	1 полотенцедержатель в сборе длиной 340 мм Изнутри находится на одном уровне с поверхностью стекла для боковой стенки / WALK-IN предварительно собран на заводе по центру		см. боковую стенку / Walk-In
	Расположение полотенцедержателя на стекле определяется заказчиком (возможность изготовления подтверждается фабрикой). Полотенцедержатель на фиксированной панели, несколько полотенцедержателей.		по запросу
Специальный профиль			
	Настенный профиль для крепления к стене без петель Возможна предварительная поставка для дальнейшей комбинации с душевой кабиной FILIA для фиксированной панели FI 1GN, для боковой стенки FI TWD При заказе душевой кабины обязательно указывайте: Настенный профиль для крепления к стене без петель.		
	до высоты 2000 мм	ZDWO PRO FI	238,-
Цена в EUR с НДС серебристый глянцевый = V			

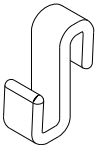
Название элемента Изображение	Описание элемента	Артикул	Цена в EUR с НДС прозрачный
Крючок для полотенца			
	Прозрачный крючок для полотенца Подходит для фиксированной панели / боковой стенки и дверной створки		
	5 шт.	ZDHH HHH FI000XK	28,-

FILIA® XP

Функциональная.

- Настоящий дизайн прямых линий. Эргономичные, выглядящие убедительно ручки и петли из высококачественного хромированного металла.
- Высококачественное 6-миллиметровое однослойное безопасное стекло в соответствии с нормой EN 12150.
- Алюминиевые профили с высоким качеством анодирования в цвете глянцевое серебро, а также цветах Kermi**EXTRA**, которые наносятся на анодированный алюминий.
- Широкий выбор решений и усовершенствованная конструкция моделей с удобно открывающимися внутрь и наружу на 90° маятниковыми дверями с возможностью их установки без порожка.
- Серийная высота 1850 и 2000 мм, укороченной боковой стенки 1600 и 1750 мм, серийная высота секторной кабины 2000 мм.
- Решения ограждения со стандартными размерами могут быть установлены на поддоны сторонних производителей.
- Модели WALK-IN, серийная высота 1850 мм и 2000 мм.
- Широкий выбор специальных решений в рамках сервиса Kermi**EXTRA**.
- Сделано в Германии.
- Проверено по DIN EN 14428 (CE) и PPP 53005 (TÜV / GS).
- 20 лет гарантии на обеспечение всеми запчастями с момента снятия моделей с производства.



20 Jahre
Nachkaufssicherheit

MADE IN
GERMANY



FILIA XP 1-створчатая маятниковая дверь с фиксированной панелью и боковой стенкой

Серийные модели FILIA XP

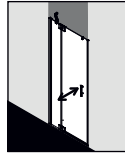

FX 1TR/L
Страница 186

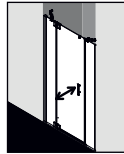

FX 1GR/L
Страница 188

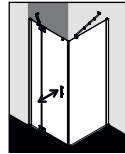

FX 1WR/L / TWD
Страница 190 / 192

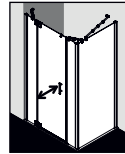

FX 1GR/L / UWD
Страница 188 / 194

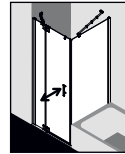

FX 1WR/L / TVD
Страница 190 / 196

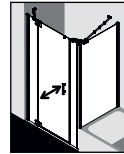

FX 1GR/L / UVD
Страница 188 / 198

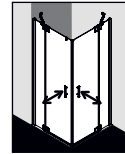

FX EPR/L
Страница 200

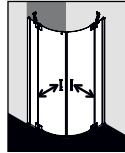

FX P.
Страница 204

WALK-IN FILIA XP

смотрите серийные модели WALK-IN

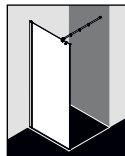

FX TWF
Страница 38

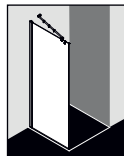

FX TWG
Страница 38

Поверхности



серебристый
глянцевый

Варианты стёкол в серийном исполнении

Опционально с легко очищающимся покрытием Kermi**CLEAN**



ESG прозрачное



ESG SR Opaco



ESG с серой
тонировкой







Функциональная изысканность: подъёмно-опускной механизм в петлях позволяет дверям совершать плавное движение при их открывании и закрывании.



Фиксированные боковые стенки, а также фиксированные панели поставляются с элегантным стабилизатором FILIA с дополнительной функцией. С крючками для мыльных принадлежностей.



Гармонично интегрированные настенные профили без видимых следов резьбовых соединений.



Плотное примыкание к ванне при установке мятниковой одностворчатой двери и одностворчатой двери с фиксированной панелью в комбинации с укороченной боковой стенкой. Простота уборки боковых стенок при установке кабины рядом на ванной.



Изумительная практичность за счёт прозрачных крючков для полотенец, которые прилегают к кабине.



Тонкие прозрачные магнитные и уплотнительные профили обеспечивают максимальную прозрачность стекла.



Специальный горизонтальный уплотнительный профиль Kermi благодаря своей особой форме эффективно отталкивает воду для еще лучшей гидроизоляции душевой кабины.



В зависимости от ситуации в ванной комнате возможность монтажа как без порожка высотой 6 мм, так и с ним для лучшей водонепроницаемости душевой кабины. Последующей монтаж порожка возможен.

1-створчатая маятниковая дверь с фиксированной панелью



Варианты конфигурации

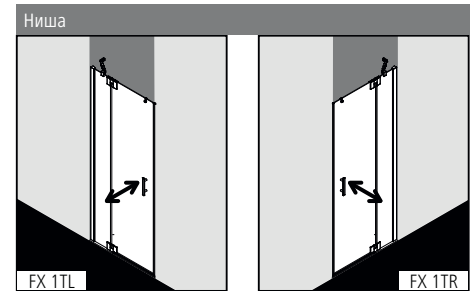

На выступающую стенку: опционально со специальным настенным профилем, который изготавливается индивидуально на основании размерного листа.

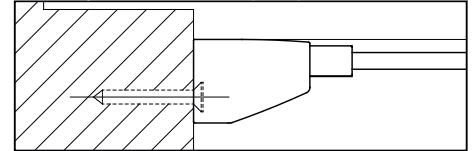

Характеристика изделия

- Для установки в нише.
- Частично обрамленная маятниковая дверь с одной створкой и одной фиксированной панелью.
- Включая стабилизатор FILIA (изнутри).
- Однослойное безопасное стекло (ESG) в соответствии с нормой EN 12150, толщина 6 мм, опционально со специальным легко очищающимся покрытием KermiCLEAN.
- Профили из высококачественного анодированного алюминия, петли и ручки из высококачественного металла.
- Возможность регулирования в настенном профиле: со стороны фиксированной панели - 25 мм, со стороны ручки - 5 мм.
- Петли с подъемно-опускным механизмом.
- Сплошные магнитные и уплотнительные профили, горизонтальный уплотнительный профиль с улучшенным водоотведением.
- Установка с порожек (высота 6 мм) ♦♦ или без, ♦♦♦ см. страницу 16-17.
- Из-за особенностей конструкции создание абсолютной герметичности в душевых кабинах серии FILIA XP невозможно.
- В комплект поставки входит крепежный набор. Прозрачный крючок для полотенца, для свободного размещения.
- Сделано в Германии.
- Проверено по DIN EN 14428 (CE) и PPP 53005 (TÜV / GS).
- 20 лет гарантии на обеспечение всеми запчастями с момента снятия моделей с производства.

Монтаж

Душевые кабины Kermi предназначены для установки на душевых поддонах. При ином их использовании необходимо обеспечить наличие соответствующей душевой зоны (герметичный пол, сток, ...). Информация по замеру и монтажу см. страницу 10-11.

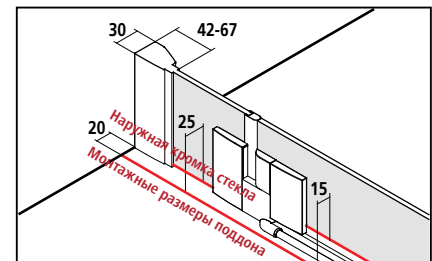

В спецификациях и торговой документации Kermi приведены размеры установочной ширины (BV).

KermiEXTRA

*максимальную ширину см. на странице справа

Цена в EUR с НДС I/2019
наценка к стоимости серийного изделия/
наценка к стоимости индивидуального
заказа

Ручки	XE 1	294,-	TU1, TU2, PA, GI	251,-	DI, PE, AT1, AT2, RA, LI, XE2	199,-	Стр. 390-393
Стёкла с пескоструйным декором	Декор Stripe 2	227,-	Другие декоры Kermi.		297,-	Индивидуальные декоры по запросу. Стр. 394-405	
Стекло с зеркальной поверхностью*	Ширина в мм за каждый артикул		- 550	330,-	551-950	571,-	951-1250 813,-
Поверхности	к стоимости серебристого глянцевого		421,-			с 1251	1143,- Стр. 406-409
							Стр. 410-413

FX 1TR/L

Серийные изделия					Всегда указывайте при заказе:			
Все размеры приведены в мм по отношению к выровненным стенам. Допустимый уклон пола под фиксированной панелью макс. 2 мм, общий уклон пола макс. 3 мм, при несоблюдении данных показателей рекомендуется индивидуальный заказ кабины и косой срез. При высоте 1850 мм (FX 1TR/L ...18..K) цена такая же, как и при высоте 2000 мм.					FX 1TR = крепление справа FX 1TL = крепление слева			
Высота душевой кабины	Монтажные размеры поддона в нише	Душевой поддон Облицованный пол	Ширина входа	Ширина фиксированной панели	Артикулный номер серебристый глянцевый = V ESG прозрачное = A	Цена в EUR с НДС I/2019	Артикулный номер серебристый глянцевый = V ESG прозрачное с KermiCLEAN = P	Цена в EUR с НДС I/2019
2000	730-760	750	439	250-275	FX 1TR/L 07520 VAK	1240,-	FX 1TR/L 07520 VPK	1433,-
	780-810	800	489	250-275	FX 1TR/L 08020 VAK		FX 1TR/L 08020 VPK	
	880-910	900	589	250-275	FX 1TR/L 09020 VAK		FX 1TR/L 09020 VPK	
	980-1010	1000	689	250-275	FX 1TR/L 10020 VAK	1421,-	FX 1TR/L 10020 VPK	1613,-
	1080-1110	1100	689	350-375	FX 1TR/L 11020 VAK		FX 1TR/L 11020 VPK	
	1180-1210	1200	689	450-475	FX 1TR/L 12020 VAK		FX 1TR/L 12020 VPK	
	1280-1310	1300	689	550-575	FX 1TR/L 13020 VAK	1601,-	FX 1TR/L 13020 VPK	1794,-
	1380-1410	1400	689	650-675	FX 1TR/L 14020 VAK		FX 1TR/L 14020 VPK	

Стекла	Наценка на прозрачное ESG		Наценка на прозрачное ESG с KermiCLEAN	
	Код	Цена	Код	Цена
Исполнение с другим стеклами в рамках специального сервиса KermiEXTRA, см. на странице слева.				
■ ESG матовое SR Орасо	U	+ 412,-	Y	+ 412,-
■ ESG с серой тонировкой	L	+ 412,-	M	+ 412,-

Пример оформления заказа:
FX 1TR 07520 VYK
 V = серебристый глянцевый
 Y = ESG матовое SR Орасо с KermiCLEAN

Изготовление по индивидуальному заказу осуществляется только согласно данным размерного чертежа					Всегда указывайте при заказе:			
Все размеры приведены в мм. Диапазон регулирования по ширине при индивидуальном заказе + 18 мм / - 13 мм.					FX 1TR = крепление справа FX 1TL = крепление слева			
Высота душевой кабины	Монтажные размеры поддона макс. 1650	Ширина фиксированной панели	Ширина дверной створки	Артикулный номер серебристый глянцевый ESG прозрачное	Цена в EUR с НДС I/2019	Артикулный номер серебристый глянцевый ESG прозрачное с KermiCLEAN	Цена в EUR с НДС I/2019	Данные для заказа
до 2000	601-950	мин. 170 / макс. 880	макс. 800	FX 1TR/L	1421,-	FX 1TR/L	1613,-	FX 1TR/L
	951-1250	мин. 170 / макс. 880	макс. 800	FX 1TR/L	1540,-	FX 1TR/L	1732,-	+ высота душевой кабины
	1251-1650	мин. 170 / макс. 880	макс. 800	FX 1TR/L	1720,-	FX 1TR/L	1913,-	+ монтажные размеры поддона
								+ ширина фиксированной панели
								+ ширина дверной створки
								+ поверхность
								+ стекло

	Косой срез	+ EUR 330,- к стоимости индивидуального заказа, за каждый рез
	Вырез	+ EUR 330,- к стоимости индивидуального заказа, за каждый рез
	Специальная конструкция	по запросу



Варианты конфигурации

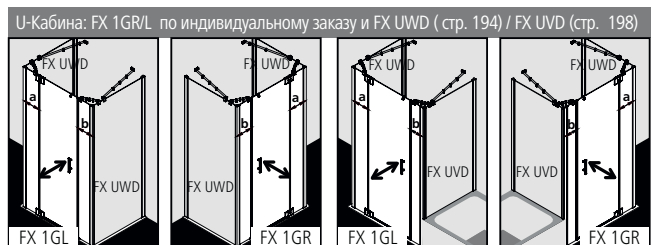
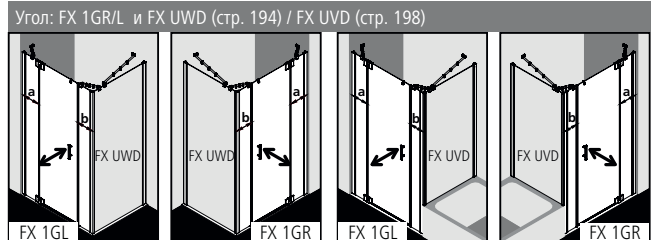
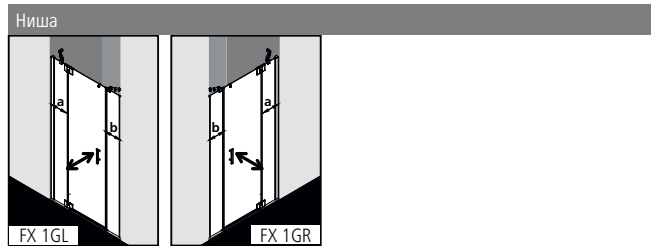

На выступающую стенку: опционально со специальным настенным профилем, который изготавливается индивидуально на основании размерного листа.

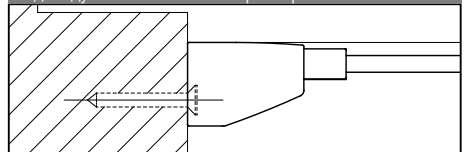

Характеристика изделия

- Для установки в нише и в комбинации с FX UWD боковой стенкой / FX UVD боковой стенкой укороченной, расположенной на ванне.
- Частично обрамленная маятниковая дверь с одной створкой и двумя фиксированными панелями.
- Включая стабилизатор FILIA (изнутри).
- Однослойное безопасное стекло (ESG) в соответствии с нормой EN 12150, толщина 6 мм, опционально со специальным легко очищающимся покрытием KermiCLEAN.
- Профили из высококачественного анодированного алюминия, петли и ручки из высококачественного металла.
- Возможность регулирования в каждом настенном профиле 25 мм.
- Петли с подъемно-опускным механизмом.
- Сплошные магнитные и уплотнительные профили, горизонтальный уплотнительный профиль с улучшенным водоотведением.
- Установка с порожком (высота 6 мм) $\blacklozenge\blacklozenge$ или без, $\blacklozenge\blacklozenge\blacklozenge$ см. страницу 16-17.
- Из-за особенностей конструкции создание абсолютной герметичности в душевых кабинах серии FILIA XP невозможно.
- В комплект поставки входит крепежный набор. Прозрачный крючок для полотенца, для свободного размещения.
- Сделано в Германии.
- Проверено по DIN EN 14428 (CE) и PPP 53005 (TUV / GS).
- 20 лет гарантии на обеспечение всеми запчастями с момента снятия моделей с производства.

Монтаж

Душевые кабины Kermi предназначены для установки на душевых поддонах. При ином их использовании необходимо обеспечить наличие соответствующей душевой зоны (герметичный пол, сток, ...). Информация по замеру и монтажу см. страницу 10-11.

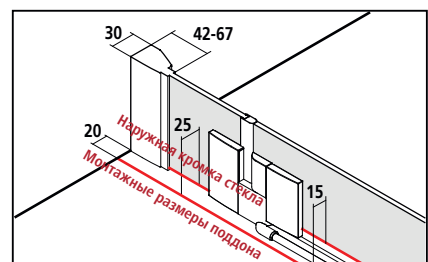

Размер по внешней части профиля в угловом варианте = монтажный размер поддона - 10 мм
Наружная кромка стекла = монтажный размер поддона - 25
 В спецификациях и торговой документации Kermi приведены размеры установочной ширины (BV) или размеры по наружной кромке стекла (GAK).

KermiEXTRA

*максимальную ширину см. на странице справа

Цена в EUR с НДС I/2019
 наценка к стоимости серийного изделия/
 наценка к стоимости индивидуального
 заказа

Ручки	XE 1	294,-	TU1, TU2, PA, GI	251,-	DI, PE, AT1, AT2, RA, LI, XE2	199,-	Стр. 390-393			
Стёкла с пескоструйным декором	Декор Stripe 2	227,-	Другие декоры Kermi.	297,-	Индивидуальные декоры по запросу.		Стр. 394-405			
Стекло с зеркальной поверхностью*	Ширина в мм за каждый артикул	- 550	330,-	551-950	571,-	951-1250	813,-	с 1251	1143,-	Стр. 406-409
Поверхности	к стоимости серебристого глянцевого		421,-							Стр. 410-413

FX 1GR/L

Серийные изделия		Всегда указывайте при заказе:								
<p>Все размеры приведены в мм по отношению к выровненным стенам. Допустимый уклон пола под фиксированной панелью макс. 2 мм, общий уклон пола макс. 3 мм, при несоблюдении данных показателей рекомендуется индивидуальный заказ кабины и косой срез. При высоте 1850 мм (FX 1GR/L ...18..K) цена такая же, как и при высоте 2000 мм.</p>		<p>FX 1GR = крепление справа FX 1GL = крепление слева</p>								
Высота душевой кабины	Монтажные размеры поддона		Душевой поддон	Ширина входа	Ширина фиксированной панели a	Ширина фиксированной панели b	Артикулный номер серебристый глянцевый = V ESG прозрачное = A	Цена в EUR с НДС I/2019	Артикулный номер серебристый глянцевый = V ESG прозрачное с KermiCLEAN = P	Цена в EUR с НДС I/2019
	в нише / с FX UVD	с FX UVD								
2000	1060-1110	1080-1118	1100	693	180-205	171-196	FX 1GR/L 11020 VAK	1842,-	FX 1GR/L 11020 VPK	2034,-
	1160-1210	1180-1218	1200	693	250-275	201-226	FX 1GR/L 12020 VAK		FX 1GR/L 12020 VPK	
	1260-1310	1280-1318	1300	693	250-275	301-326	FX 1GR/L 13020 VAK	2023,-	FX 1GR/L 13020 VPK	2215,-
	1360-1410	1380-1418	1400	693	250-275	401-426	FX 1GR/L 14020 VAK		FX 1GR/L 14020 VPK	
	1460-1510	1480-1518	1500	693	350-375	401-426	FX 1GR/L 15020 VAK		FX 1GR/L 15020 VPK	
	1560-1610	1580-1618	1600	693	350-375	501-526	FX 1GR/L 16020 VAK		FX 1GR/L 16020 VPK	
	1660-1710	1680-1718	1700	693	450-475	501-526	FX 1GR/L 17020 VAK	2203,-	FX 1GR/L 17020 VPK	2395,-
	1760-1810	1780-1818	1800	693	450-475	601-626	FX 1GR/L 18020 VAK		FX 1GR/L 18020 VPK	

Стекла	Наценка на прозрачное ESG		Наценка на прозрачное ESG с KermiCLEAN	
	Код	Цена	Код	Цена
Исполнение с другим стеклами в рамках специального сервиса KermiEXTRA, см. на странице слева.				
■ ESG матовое SR Опасо	U	+ 412,-	Y	+ 412,-
■ ESG с серой тонировкой	L	+ 412,-	M	+ 412,-

Пример оформления заказа:
FX 1GR 11020 VYK
 V = серебристый глянцевый
 Y = ESG матовое SR Опасо с KermiCLEAN

Изготовление по индивидуальному заказу осуществляется только согласно данным размерного чертежа					Всегда указывайте при заказе:				
<p>Все размеры приведены в мм. Диапазон регулирования по ширине при индивидуальном заказе + 30 мм / - 20 мм.</p>					<p>FX 1GR = крепление справа FX 1GL = крепление слева</p>				
Высота душевой кабины	Монтажные размеры поддона макс. 2050	Ширина фиксированной панели a	Ширина фиксированной панели b	Ширина дверной створки	Артикулный номер серебристый глянцевый ESG прозрачное	Цена в EUR с НДС I/2019	Артикулный номер серебристый глянцевый ESG прозрачное с KermiCLEAN	Цена в EUR с НДС I/2019	Данные для заказа
до 2000	до 1250	мин. 170 / макс. 880	мин. 170 / макс. 880	макс. 800	FX 1GR/L	2023,-	FX 1GR/L	2215,-	FX 1GR/L
	1251-1650	мин. 170 / макс. 880	мин. 170 / макс. 880	макс. 800	FX 1GR/L	2144,-	FX 1GR/L	2336,-	+ высота душевой кабины
	1651-2050	мин. 170 / макс. 880	мин. 170 / макс. 880	макс. 800	FX 1GR/L	2323,-	FX 1GR/L	2516,-	+ монтажные размеры поддона / наружная кромка стекла
									+ ширина фиксированной панели a + ширина фиксированной панели b + ширина дверной створки + поверхность + стекло
	Косой срез				+ EUR 330,- к стоимости индивидуального заказа, за каждый рез				
	Вырез				+ EUR 330,- к стоимости индивидуального заказа, за каждый рез				
	Специальная конструкция				по запросу				

1-створчатая маятниковая дверь с фиксированной панелью



Варианты конфигурации

Угол: FX 1WR/L и FX TWD (стр. 192) / FX TVD (стр. 196)

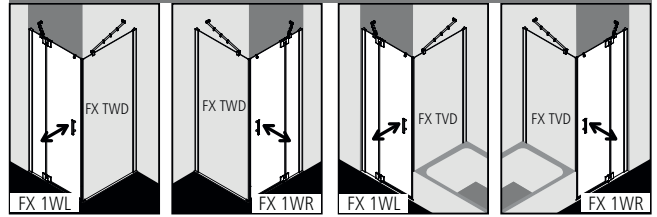

U-Кабина: FX 1WR/L по индивидуальному заказу и FX TWD (стр. 192) / FX TVD (стр. 196) и FX UWD (стр. 194)

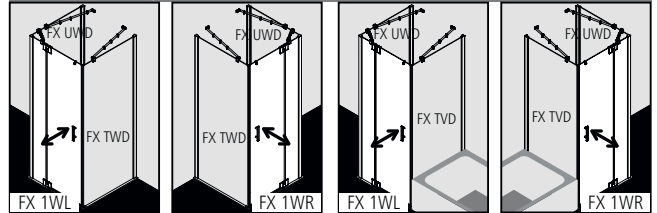

На выступающую стенку: опционально со специальным настенным профилем, который изготавливается индивидуально на основании размерного листа.

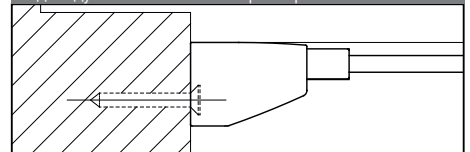

Характеристика изделия

- Для комбинации (со стороны ручки) с FX TWD боковой стенкой/FX TVD боковой стенкой укороченной, расположенной рядом с ванной.
- Частично обрамленная маятниковая дверь с одной створкой и одной фиксированной панелью.
- Включая стабилизатор FILIA (изнутри).
- Однослойное безопасное стекло (ESG) в соответствии с нормой EN 12150, толщина 6 мм, опционально со специальным легко очищающимся покрытием KermiCLEAN.
- Профили из высококачественного анодированного алюминия, петли и ручки из высококачественного металла.
- Возможность регулирования в настенном профиле 25 мм.
- Петли с подъемно-опускным механизмом.
- Сплошные магнитные и уплотнительные профили, горизонтальный уплотнительный профиль с улучшенным водоотведением.
- Установка с порожком (высота 6 мм) ●● или без, ●●● см. страницу 16-17.
- Из-за особенностей конструкции создание абсолютной герметичности в душевых кабинах серии FILIA XP невозможно.
- В комплект поставки входит крепежный набор. Прозрачный крючок для полотенца, для свободного размещения.
- Сделано в Германии.
- Проверено по DIN EN 14428 (CE) и PPP 53005 (TÜV / GS).
- 20 лет гарантии на обеспечение всеми запчастями с момента снятия моделей с производства.

Монтаж

Душевые кабины Kermi предназначены для установки на душевых поддонах. При ином их использовании необходимо обеспечить наличие соответствующей душевой зоны (герметичный пол, сток, ...). Информация по замеру и монтажу см. страницу 10-11.

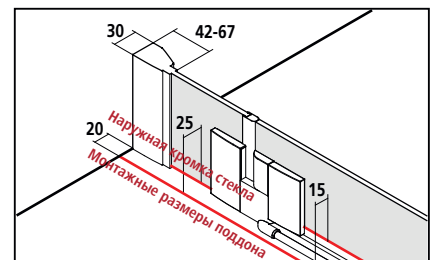

Размер по внешней части профиля в угловом варианте = монтажный размер поддона - 10 мм

Наружная кромка стекла = монтажный размер поддона - 25

В спецификациях и торговой документации Kermi приведены размеры установочной ширины (BV) или размеры по наружной кромке стекла (GAK).

KermiEXTRA

*максимальную ширину см. на странице справа

Цена в EUR с НДС I/2019
наценка к стоимости серийного изделия/
наценка к стоимости индивидуального
заказа

Ручки	XE 1	294,-	TU1, TU2, PA, GI	251,-	DI, PE, AT1, AT2, RA, LI, XE2	199,-	Стр. 390-393
Стёкла с пескоструйным декором	Декор Stripe 2	227,-	Другие декоры Kermi.		297,-	Индивидуальные декоры по запросу. Стр. 394-405	
Стекло с зеркальной поверхностью*	Ширина в мм за каждый артикул	- 550	330,-	551-950	571,-	951-1250	813,- с 1251 1143,- Стр. 406-409
Поверхности	к стоимости серебристого глянцевого		421,-	Стр. 410-413			

FX 1WR/L

Серийные изделия		Всегда указывайте при заказе:							
<p>Все размеры приведены в мм по отношению к выровненным стенам. Допустимый уклон пола под фиксированной панелью макс. 2 мм, общий уклон пола макс. 3 мм, при несоблюдении данных показателей рекомендуется индивидуальный заказ кабины и косой срез. При высоте 1850 мм (FX 1WR/L ...18..K) цена такая же, как и при высоте 2000 мм.</p>		<p>FX 1WR = Маятниковая дверь/крепление справа FX 1WL = Маятниковая дверь/крепление слева</p>							
Высота душевой кабины	Монтажные размеры поддона		Душевой поддон	Ширина входа	Ширина фиксированной панели	Артикулный номер серебристый глянцевый = V ESG прозрачное = A	Цена в EUR с НДС I/2019	Артикулный номер серебристый глянцевый = V ESG прозрачное с KermiCLEAN = P	Цена в EUR с НДС I/2019
	с FX TWD	с FX TVD							
2000	735-760	730-755	750	431	250-275	FX 1WR/L 07520 VAK	1119,-	FX 1WR/L 07520 VPK	1311,-
	785-810	780-805	800	481	250-275	FX 1WR/L 08020 VAK		FX 1WR/L 08020 VPK	
	885-910	880-905	900	581	250-275	FX 1WR/L 09020 VAK		FX 1WR/L 09020 VPK	
	985-1010	980-1005	1000	681	250-275	FX 1WR/L 10020 VAK	1302,-	FX 1WR/L 10020 VPK	1494,-
	1085-1110	1080-1105	1100	681	350-375	FX 1WR/L 11020 VAK		FX 1WR/L 11020 VPK	
	1185-1210	1180-1205	1200	681	450-475	FX 1WR/L 12020 VAK		FX 1WR/L 12020 VPK	
	1285-1310	1280-1305	1300	681	550-575	FX 1WR/L 13020 VAK	1482,-	FX 1WR/L 13020 VPK	1674,-
	1385-1410	1380-1405	1400	681	650-675	FX 1WR/L 14020 VAK		FX 1WR/L 14020 VPK	

Стекла	Наценка на прозрачное ESG		Наценка на прозрачное ESG с KermiCLEAN	
	Код	Цена	Код	Цена
Исполнение с другим стеклами в рамках специального сервиса KermiEXTRA, см. на странице слева.				
■ ESG матовое SR Опасо	U	+ 412,-	Y	+ 412,-
■ ESG с серой тонировкой	L	+ 412,-	M	+ 412,-

Пример оформления заказа:
FX 1WR 07520 VYK
V = серебристый глянцевый
Y = ESG матовое SR Опасо с KermiCLEAN

Изготовление по индивидуальному заказу осуществляется только согласно данным размерного чертежа						Всегда указывайте при заказе:			
<p>Все размеры приведены в мм. Диапазон регулирования по ширине при индивидуальном заказе + 15 мм / - 10 мм.</p>						<p>FX 1WR = Маятниковая дверь/крепление справа FX 1WL = Маятниковая дверь/крепление слева</p>			<p>Размер = монтажный размер поддона Размер = наружная кромка стекла См. также стр. 12-13.</p>
Высота душевой кабины	Монтажные размеры поддона макс. 1550	Ширина фиксированной панели	Ширина дверной створки	Артикулный номер серебристый глянцевый ESG прозрачное	Цена в EUR с НДС I/2019	Артикулный номер серебристый глянцевый ESG прозрачное с KermiCLEAN	Цена в EUR с НДС I/2019	Данные для заказа	
до 2000	601-950	мин. 170 / макс. 880	макс. 800	FX 1WR/L	1302,-	FX 1WR/L	1494,-	FX 1WR/L	
	951-1250	мин. 170 / макс. 880	макс. 800	FX 1WR/L	1421,-	FX 1WR/L	1613,-	+ высота душевой кабины	
	1251-1550	мин. 170 / макс. 880	макс. 800	FX 1WR/L	1601,-	FX 1WR/L	1794,-	+ монтажные размеры поддона / наружная кромка стекла + ширина фиксированной панели + ширина дверной створки + поверхность + стекло	
	Косой срез			+ EUR 330,- к стоимости индивидуального заказа, за каждый рез					
	Вырез			+ EUR 330,- к стоимости индивидуального заказа, за каждый рез					
	Специальная конструкция			по запросу					



Варианты конфигурации

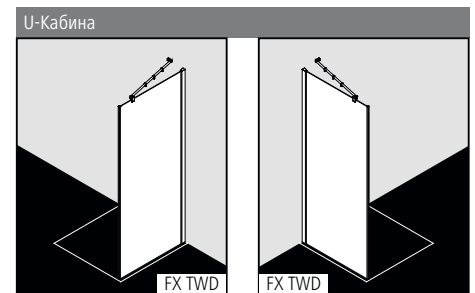
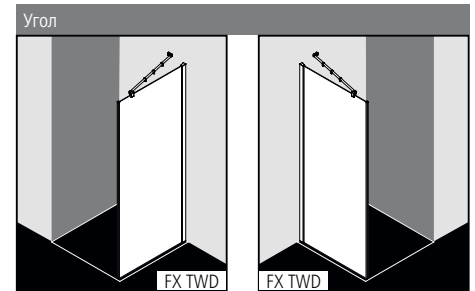

Характеристика изделия

- Для комбинации с FX 1WR/L 1-створчатой маятниковой дверью с фиксированной панелью.
- Частично обрамленная боковая стенка.
- Включая стабилизатор FILIA (изнутри).
- Однослойное безопасное стекло (ESG) в соответствии с нормой EN 12150, толщина 6 мм, опционально со специальным легко очищающимся покрытием KermiCLEAN.
- Профиль из высококачественного анодированного алюминия.
- Возможность регулирования в настенном профиле 25 мм.
- Сплошной магнитный профиль.
- Из-за особенностей конструкции создание абсолютной герметичности в душевых кабинах серии FILIA XP невозможно.
- В комплект поставки входит крепежный набор.
- Сделано в Германии.
- Проверено по DIN EN 14428 (CE) и PPP 53005 (TÜV / GS).
- 20 лет гарантии на обеспечение всеми запчастями с момента снятия моделей с производства.

Монтаж

Душевые кабины Kermi предназначены для установки на душевых поддонах. При ином их использовании необходимо обеспечить наличие соответствующей душевой зоны (герметичный пол, сток, ...). Информация по замеру и монтажу см. страницу 10-11.

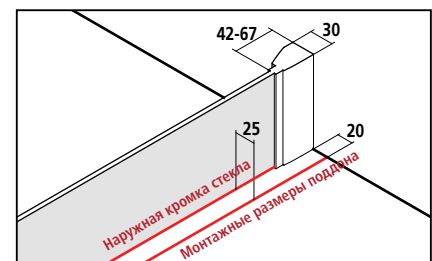

Размер по внешней части профиля в угловом варианте = монтажный размер поддона - 10 мм
Наружная кромка стекла = монтажный размер поддона - 25
 В спецификациях и торговой документации Kermi приведены размеры установочной ширины (BV) или размеры по наружной кромке стекла (GAK).

KermiEXTRA

*максимальную ширину см. на странице справа

Цена в EUR с НДС I/2019
 наценка к стоимости серийного изделия/
 наценка к стоимости индивидуального заказа

Стёкла с пескоструйным декором	Декор Stripe 2	227,-	Другие декоры Kermi.	297,-	Индивидуальные декоры по запросу.	Стр. 394-405				
Стекло с зеркальной поверхностью*	Ширина в мм за каждый артикул	- 550	330,-	551-950	571,-	951-1250	813,-	с 1251	1143,-	Стр. 406-409
Поверхности	к стоимости серебристого глянцевого	232,-								Стр. 410-413

Серийные изделия		Боковая стенка может устанавливаться справа и слева.					
<p>Все размеры приведены в мм по отношению к выровненным стенам. Допустимый уклон пола под боковой стенкой макс. 3 мм, при несоблюдении данных показателей рекомендуется индивидуальный заказ кабины и косой срез. При высоте 1850 мм (FX TWD...18..K) цена такая же, как и при высоте 2000 мм.</p>							
Высота душевой кабины	Монтажные размеры поддона	Душевой поддон	Ширина свободно стоящей боковой стенки	Артикулный номер серебристый глянцевый = V ESG прозрачное = A	Цена в EUR с НДС I/2019	Артикулный номер серебристый глянцевый = V ESG прозрачное с KermiCLEAN = P	Цена в EUR с НДС I/2019
	2000	735-760	750	710-735	FX TWD 07520 VAK	808,-	FX TWD 07520 VPK
	785-810	800	760-785	FX TWD 08020 VAK		FX TWD 08020 VPK	
	885-910	900	860-885	FX TWD 09020 VAK		FX TWD 09020 VPK	
	985-1010	1000	960-985	FX TWD 10020 VAK	986,-	FX TWD 10020 VPK	1179,-

Стекла	Наценка на прозрачное ESG		Наценка на прозрачное ESG с KermiCLEAN	
	Код	Цена	Код	Цена
Исполнение с другим стеклами в рамках специального сервиса KermiEXTRA, см. на странице слева.				
■ ESG матовое SR Опасо	U	+ 412,-	Y	+ 412,-
■ ESG с серой тонировкой	L	+ 412,-	M	+ 412,-

Пример оформления заказа:
FX TWD 07520 VYK
 V = серебристый глянцевый
 Y = ESG матовое SR Опасо с KermiCLEAN

- Полотенцедержатель длиной 660 мм предварительно собран на заводе + EUR **290,-** к стоимости индивидуального заказа, дополнительная информация см. стр. 208
- Полотенцедержатель длиной 340 мм предварительно собран на заводе + EUR **229,-** к стоимости индивидуального заказа, дополнительная информация см. стр. 208

Изготовление по индивидуальному заказу осуществляется только согласно данным размерного чертежа		Всегда указывайте при заказе:				
<p>Все размеры приведены в мм. У-Кабина не может быть больше 1200 мм. Установка боковой стенки на ванне невозможна! Диапазон регулирования по ширине при индивидуальном заказе + 15 мм / - 10 мм.</p>		<p>Боковая стенка может устанавливаться справа и слева.</p> <p>Размер = монтажный размер поддона Размер = наружная кромка стекла См. также стр. 12-13.</p>				
Высота душевой кабины	Монтажные размеры поддона макс. 1450	Артикулный номер серебристый глянцевый ESG прозрачное	Цена в EUR с НДС I/2019	Артикулный номер серебристый глянцевый ESG прозрачное с KermiCLEAN	Цена в EUR с НДС I/2019	Данные для заказа
	до 2000	до 950	FX TWD	986,-	FX TWD	1179,-
951-1250		FX TWD	1108,-	FX TWD	1300,-	+ высота душевой кабины
1251-1450		FX TWD	1289,-	FX TWD	1481,-	+ монтажные размеры поддона / наружная кромка стекла + поверхность + стекло

	Косой срез	+ EUR 142,- к стоимости индивидуального заказа, за каждый рез
	Вырез	+ EUR 142,- к стоимости индивидуального заказа, за каждый рез
	Специальная конструкция	по запросу



Варианты конфигурации

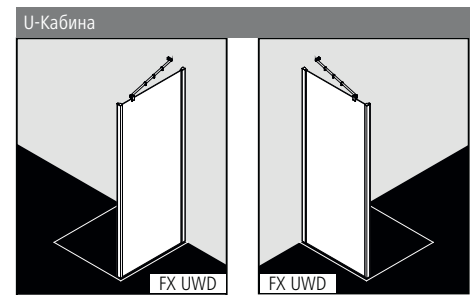
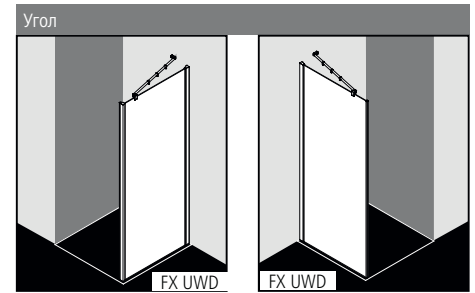

Характеристика изделия

- Для комбинации с FX 1GR/L 1-створчатой маятниковой дверью с фиксированными панелями и для U-Кабины.
- Частично обрамленная боковая стенка.
- Включая стабилизатор FILIA (изнутри).
- Однослойное безопасное стекло (ESG) в соответствии с нормой EN 12150, толщина 6 мм, опционально со специальным легко очищающимся покрытием KermiCLEAN.
- Профиль из высококачественного анодированного алюминия.
- Возможность регулирования в настенном профиле 25 мм.
- Из-за особенностей конструкции создание абсолютной герметичности в душевых кабинах серии FILIA XP невозможно.
- В комплект поставки входит крепежный набор.
- Сделано в Германии.
- Проверено по DIN EN 14428 (CE) и PPP 53005 (TÜV / GS).
- 20 лет гарантии на обеспечение всеми запчастями с момента снятия моделей с производства.

Монтаж

Душевые кабины Kermi предназначены для установки на душевых поддонах. При ином их использовании необходимо обеспечить наличие соответствующей душевой зоны (герметичный пол, сток, ...). Информация по замеру и монтажу см. страницу 10-11.

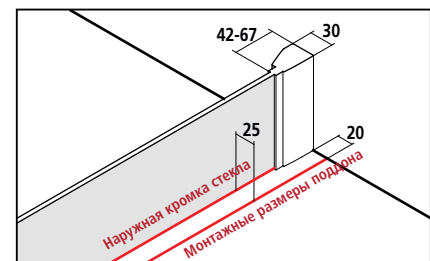

Размер по внешней части профиля в угловом варианте = монтажный размер поддона - 10 мм
Наружная кромка стекла = монтажный размер поддона - 25
 В спецификациях и торговой документации Kermi приведены размеры установочной ширины (BV) или размеры по наружной кромке стекла (GAK).

KermiEXTRA

*максимальную ширину см. на странице справа

Цена в EUR с НДС I/2019
 наценка к стоимости серийного изделия/
 наценка к стоимости индивидуального заказа

Стёкла с пескоструйным декором	Декор Stripe 2	227,-	Другие декоры Kermi.	297,-	Индивидуальные декоры по запросу.	Стр. 394-405				
Стекло с зеркальной поверхностью*	Ширина в мм за каждый артикул	- 550	330,-	551-950	571,-	951-1250	813,-	с 1251	1143,-	Стр. 406-409
Поверхности	к стоимости серебристого глянцевого	232,-								Стр. 410-413

Серийные изделия		Боковая стенка может устанавливаться справа и слева.				
<p>Все размеры приведены в мм по отношению к выровненным стенам. Допустимый уклон пола под боковой стенкой макс. 3 мм, при несоблюдении данных показателей рекомендуется индивидуальный заказ кабины и косой срез. При высоте 1850 мм (FX UWD...18..K) цена такая же, как и при высоте 2000 мм.</p>						
Высота душевой кабины	Монтажные размеры поддона	Душевой поддон	Артикулный номер серебристый глянцевый = V ESG прозрачное = A	Цена в EUR с НДС I/2019	Артикулный номер серебристый глянцевый = V ESG прозрачное с KermiCLEAN = P	Цена в EUR с НДС I/2019
	2000	735-760	750	FX UWD 07520 VAK	808,-	FX UWD 07520 VPK
	785-810	800	FX UWD 08020 VAK		FX UWD 08020 VPK	
	885-910	900	FX UWD 09020 VAK		FX UWD 09020 VPK	
	985-1010	1000	FX UWD 10020 VAK	986,-	FX UWD 10020 VPK	1179,-

Стекла	Наценка на прозрачное ESG		Наценка на прозрачное ESG с KermiCLEAN	
	Код	Цена	Код	Цена
Исполнение с другим стеклами в рамках специального сервиса KermiEXTRA, см. на странице слева.				
■ ESG матовое SR Опасо	U	+ 412,-	Y	+ 412,-
■ ESG с серой тонировкой	L	+ 412,-	M	+ 412,-

Пример оформления заказа:
FX UWD 07520 VYK
V = серебристый глянцевый
Y = ESG матовое SR Опасо с KermiCLEAN

- Полотенцедержатель длиной 660 мм предварительно собран на заводе + EUR **290,-** к стоимости индивидуального заказа, дополнительная информация см. стр. 208
- Полотенцедержатель длиной 340 мм предварительно собран на заводе + EUR **229,-** к стоимости индивидуального заказа, дополнительная информация см. стр. 208

Изготовление по индивидуальному заказу осуществляется только согласно данным размерного чертежа		Всегда указывайте при заказе:				
<p>Все размеры приведены в мм. U-Кабина не может быть больше 1200 мм. Установка боковой стенки на ванне невозможна! Диапазон регулирования по ширине при индивидуальном заказе + 15 мм / - 10 мм.</p>		<p>Боковая стенка может устанавливаться справа и слева. Размер = монтажный размер поддона Размер = наружная кромка стекла См. также стр. 12-13.</p>				
Высота душевой кабины	Монтажные размеры поддона макс. 1450	Артикулный номер серебристый глянцевый ESG прозрачное	Цена в EUR с НДС I/2019	Артикулный номер серебристый глянцевый ESG прозрачное с KermiCLEAN	Цена в EUR с НДС I/2019	Данные для заказа
	до 2000	до 950	FX UWD	986,-	FX UWD	1179,-
951-1250		FX UWD	1108,-	FX UWD	1300,-	+ высота душевой кабины
1251-1450		FX UWD	1289,-	FX UWD	1481,-	+ монтажные размеры поддона / наружная кромка стекла + поверхность + стекло
	Косой срез	+ EUR 142,- к стоимости индивидуального заказа, за каждый рез				
	Вырез	+ EUR 142,- к стоимости индивидуального заказа, за каждый рез				
	Специальная конструкция	по запросу				

Укороченная боковая стенка рядом с ванной



Варианты конфигурации

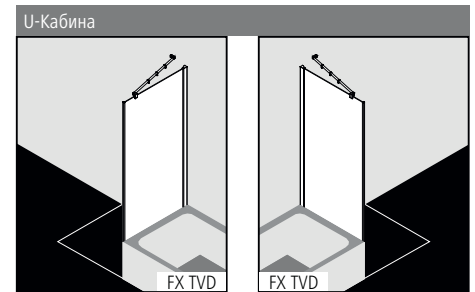
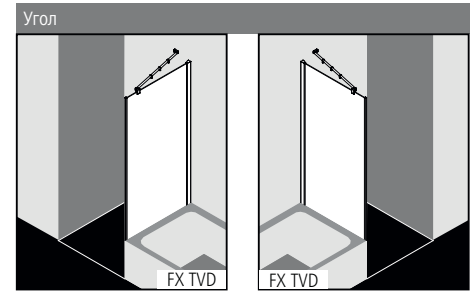

Характеристика изделия

- Для комбинации с FX 1WR/L 1-створчатой маятниковой дверью с фиксированной панелью.
- Частично обрамленная укороченная боковая стенка рядом с ванной.
- Включая стабилизатор FILIA (изнутри).
- Однослойное безопасное стекло (ESG) в соответствии с нормой EN 12150, толщина 6 мм, опционально со специальным легко очищающимся покрытием KermiCLEAN.
- Профиль из высококачественного анодированного алюминия.
- Возможность регулирования в настенном профиле 25 мм.
- Сплошной магнитный профиль.
- Из-за особенностей конструкции создание абсолютной герметичности в душевых кабинах серии FILIA XP невозможно.
- В комплект поставки входит крепежный набор.
- Сделано в Германии.
- Проверено по DIN EN 14428 (CE) и PPP 53005 (TÜV / GS).
- 20 лет гарантии на обеспечение всеми запчастями с момента снятия моделей с производства.

Монтаж

Душевые кабины Kermi предназначены для установки на душевых поддонах. При ином их использовании необходимо обеспечить наличие соответствующей душевой зоны (герметичный пол, сток, ...). Информация по замеру и монтажу см. страницу 10-11.

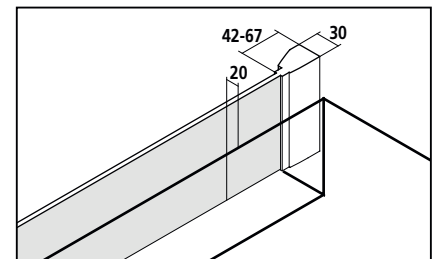

В спецификациях и торговой документации Kermi приведены размеры установочной ширины (BV).

KermiEXTRA

*максимальную ширину см. на странице справа

Цена в EUR с НДС I/2019
наценка к стоимости серийного изделия/
наценка к стоимости индивидуального заказа

Стёкла с пескоструйным декором	Декор Stripe 2	227,-	Другие декоры Kermi.	297,-	Индивидуальные декоры по запросу.	Стр. 394-405				
Стекло с зеркальной поверхностью*	Ширина в мм за каждый артикул	- 550	330,-	551-950	571,-	951-1250	813,-	с 1251	1143,-	Стр. 406-409
Поверхности	к стоимости серебристого глянцевого	232,-								Стр. 410-413

Серийные изделия

Все размеры приведены в мм по отношению к выровненным стенам. Установка боковой стенки на ванной невозможна!
При высоте 1600 мм (FX TVD...16..K) цена такая же, как и при высоте 1750 мм. Стандартная высота 1600 мм подходит для двери высотой = 1850 мм, действительная высота составляет 1640 мм.

Боковая стенка может устанавливаться справа и слева.

Высота душевой кабины	Монтажные размеры поддона	Душевой поддон	Действительная высота FX TVD	Разность высот душевого поддона к ванной	Артикульный номер серебристый глянцевый = V ESG прозрачное = A	Цена в EUR с НДС I/2019	Артикульный номер серебристый глянцевый = V ESG прозрачное с KermiCLEAN = P	Цена в EUR с НДС I/2019
1750, подходит к FX TVRLL высота = 2000	735-760	750	1790	min. 250	FX TVD 07517 VAK	808,-	FX TVD 07517 VPK	1001,-
	785-810	800	1790	min. 250	FX TVD 08017 VAK		FX TVD 08017 VPK	
	885-910	900	1790	min. 250	FX TVD 09017 VAK		FX TVD 09017 VPK	
	985-1010	1000	1790	min. 250	FX TVD 10017 VAK	986,-	FX TVD 10017 VPK	1179,-

Стекла	Наценка на прозрачное ESG		Наценка на прозрачное ESG с KermiCLEAN	
	Код	Цена	Код	Цена
Исполнение с другим стеклами в рамках специального сервиса KermiEXTRA, см. на странице слева.				
■ ESG матовое SR Опасо	U	+ 412,-	Y	+ 412,-
■ ESG с серой тонировкой	L	+ 412,-	M	+ 412,-

Пример оформления заказа:

FX TVD 07517 VYK

V = серебристый глянцевый

Y = ESG матовое SR Опасо с KermiCLEAN

- Полотенцедержатель длиной 660 мм предварительно собран на заводе + EUR 290,- к стоимости индивидуального заказа, дополнительная информация см. стр. 208
- Полотенцедержатель длиной 340 мм предварительно собран на заводе + EUR 229,- к стоимости индивидуального заказа, дополнительная информация см. стр. 208

Высота душевой кабины	Монтажные размеры поддона макс. 1450	Артикульный номер серебристый глянцевый ESG прозрачное	Цена в EUR с НДС I/2019	Артикульный номер серебристый глянцевый ESG прозрачное с KermiCLEAN	Цена в EUR с НДС I/2019	Данные для заказа
	951-1250	FX TVD	1108,-	FX TVD	1300,-	+ высота душевой кабины
	1251-1450	FX TVD	1289,-	FX TVD	1481,-	+ монтажные размеры поддона + поверхность + стекло
	Косой срез	+ EUR 142,- к стоимости индивидуального заказа, за каждый рез				
	Вырез	+ EUR 142,- к стоимости индивидуального заказа, за каждый рез				
	Специальная конструкция	по запросу				

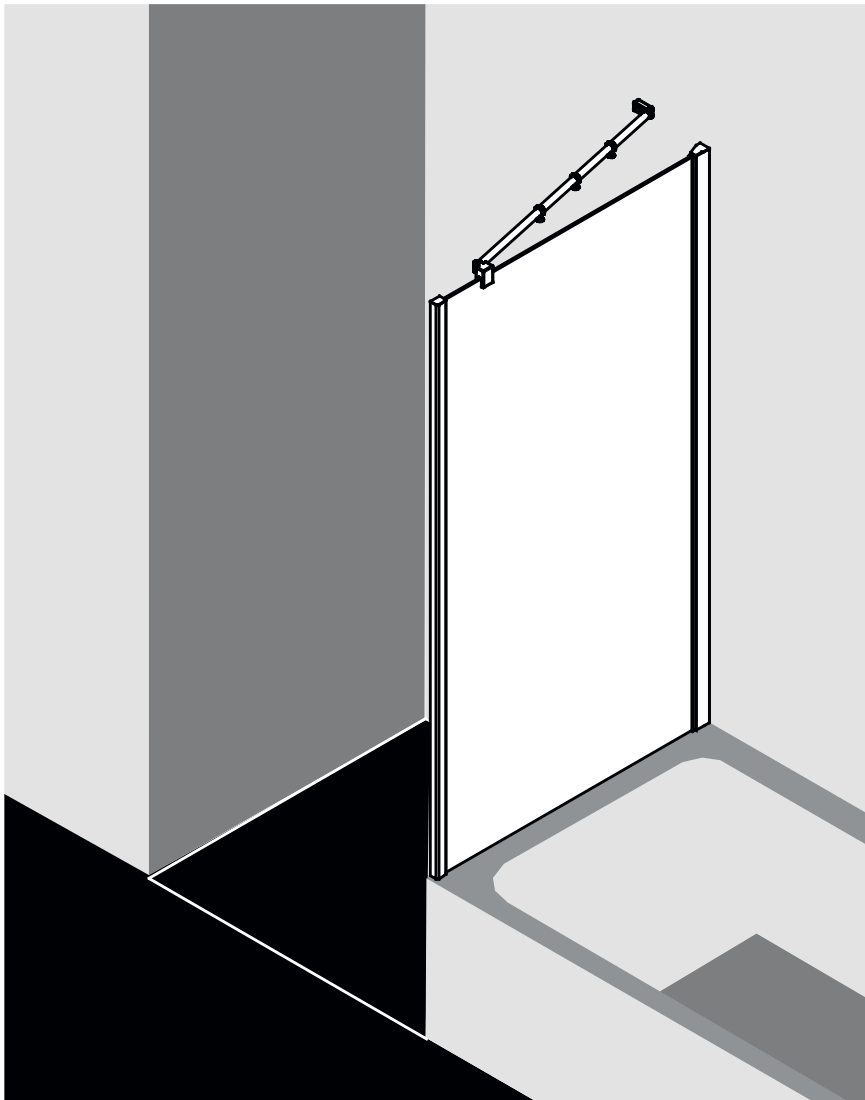

Варианты конфигурации

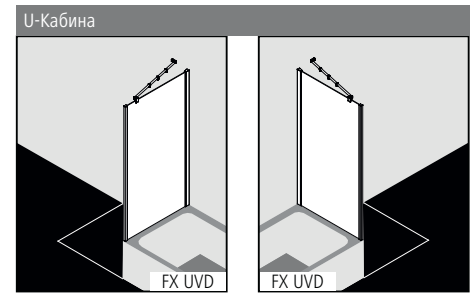
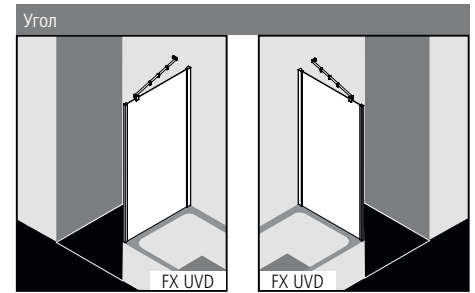

Характеристика изделия

- Для комбинации с FX 1GR/L 1-створчатой маятниковой дверью с фиксированными панелями и для U-Кабины.
- Частично обрамленная укороченная боковая стенка на ванной.
- Включая стабилизатор FILIA (изнутри).
- Однослойное безопасное стекло (ESG) в соответствии с нормой EN 12150, толщина 6 мм, опционально со специальным легко очищающимся покрытием KerמיCLEAN.
- Профиль из высококачественного анодированного алюминия.
- Возможность регулирования в настенном профиле 25 мм.
- Из-за особенностей конструкции создание абсолютной герметичности в душевых кабинах серии FILIA XP невозможно.
- В комплект поставки входит крепежный набор.
- Сделано в Германии.
- Проверено по DIN EN 14428 (CE) и PPP 53005 (TÜV / GS).
- 20 лет гарантии на обеспечение всеми запчастями с момента снятия моделей с производства.

Монтаж

Душевые кабины Kerמי предназначены для установки на душевых поддонах. При ином их использовании необходимо обеспечить наличие соответствующей душевой зоны (герметичный пол, сток, ...). Информация по замеру и монтажу см. страницу 10-11.

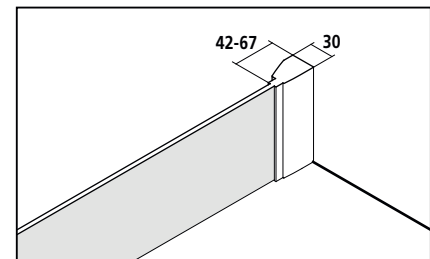

В спецификациях и торговой документации Kerמי приведены размеры установочной ширины (BV) или размеры по наружной кромке стекла (GAK).

KerמיEXTRA

*максимальную ширину см. на странице справа

Цена в EUR с НДС I/2019
наценка к стоимости серийного изделия/
наценка к стоимости индивидуального заказа

Стёкла с пескоструйным декором	Декор Stripe 2	227,-	Другие декоры Kerמי.	297,-	Индивидуальные декоры по запросу.	Стр. 394-405				
Стекло с зеркальной поверхностью*	Ширина в мм за каждый артикул	- 550	330,-	551-950	571,-	951-1250	813,-	с 1251	1143,-	Стр. 406-409
Поверхности	к стоимости серебристого глянцевого	232,-								Стр. 410-413

FX UVD

Серийные изделия

Все размеры приведены в мм по отношению к выровненным стенам.

Допустимый уклон пола под боковой стенкой макс. 3 мм, при несоблюдении данных показателей рекомендуется индивидуальный заказ кабины и косой срез. При высоте 1600 мм (FX UVD...16..K) цена такая же, как и при высоте 1750 мм.

Боковая стенка может устанавливаться справа и слева.

Высота душевой кабины	Монтажные размеры поддона	Душевой поддон	Артикулный номер серебристый глянцевый = V ESG прозрачное = A	Цена в EUR с НДС I/2019	Артикулный номер серебристый глянцевый = V ESG прозрачное с KermiCLEAN = P	Цена в EUR с НДС I/2019
	785-810	800	FX UVD 08017 VAK		FX UVD 08017 VPK	
	885-910	900	FX UVD 09017 VAK		FX UVD 09017 VPK	
	985-1010	1000	FX UVD 10017 VAK	986,-	FX UVD 10017 VPK	1179,-

Стекла	Наценка на прозрачное ESG		Наценка на прозрачное ESG с KermiCLEAN	
	Код	Цена	Код	Цена
Исполнение с другим стеклами в рамках специального сервиса KermiEXTRA, см. на странице слева.				
■ ESG матовое SR Опасо	U	+ 412,-	Y	+ 412,-
■ ESG с серой тонировкой	L	+ 412,-	M	+ 412,-

Пример оформления заказа:

FX UVD 07517 VYK

V = серебристый глянцевый

Y = ESG матовое SR Опасо с KermiCLEAN

- Полотенцедержатель длиной 660 мм предварительно собран на заводе + EUR 290,- к стоимости индивидуального заказа, дополнительная информация см. стр. 208
- Полотенцедержатель длиной 340 мм предварительно собран на заводе + EUR 229,- к стоимости индивидуального заказа, дополнительная информация см. стр. 208

Высота душевой кабины	Монтажные размеры поддона макс. 1450	Артикулный номер серебристый глянцевый ESG прозрачное	Цена в EUR с НДС I/2019	Артикулный номер серебристый глянцевый ESG прозрачное с KermiCLEAN	Цена в EUR с НДС I/2019	Данные для заказа
	951-1250	FX UVD	1108,-	FX UVD	1300,-	+ высота душевой кабины
	1251-1450	FX UVD	1289,-	FX UVD	1481,-	+ монтажные размеры поддона + поверхность + стекло
	Косой срез	+ EUR 142,- к стоимости индивидуального заказа, за каждый рез				
	Вырез	+ EUR 142,- к стоимости индивидуального заказа, за каждый рез				
	Специальная конструкция	по запросу				

Кабина с угловым входом (маятниковые двери с фиксированными панелями) - секция



Варианты конфигурации

Угол: FX EPR и FX EPL

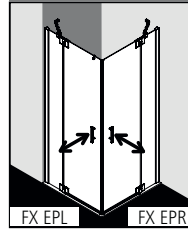

U-Кабина: FX EPR/L по индивидуальному заказу и FX EPR/L и FX UWD (стр. 194) / FX UVD (стр. 198)

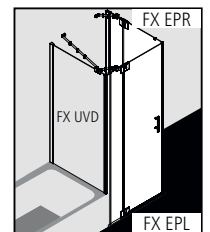
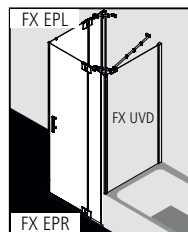
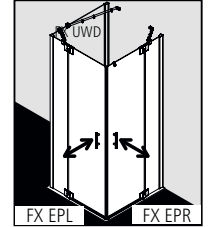
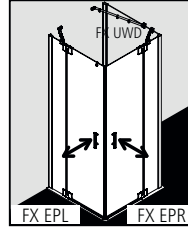

На выступающую стенку: опционально со специальным настенным профилем, который изготавливается индивидуально на основании размерного листа.

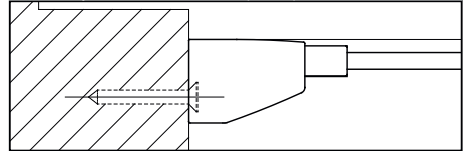

Характеристика изделия

- Стоимость кабины с угловым входом складывается из цены FX EPR правой и FX EPL левой секций.
- Возможны ассиметричные варианты.
- Частично обрамленная кабина с угловым входом: с двумя маятниковыми створками и с двумя фиксированными панелями.
- Включая стабилизатор FILIA (изнутри).
- Однослойное безопасное стекло (ESG) в соответствии с нормой EN 12150, толщина 6 мм, опционально со специальным легко очищающимся покрытием KermiCLEAN.
- Профили из высококачественного анодированного алюминия, петли и ручки из высококачественного металла.
- Возможность регулирования в настенном профиле 25 мм.
- Петли с подъемно-опускным механизмом.
- Сплошные магнитные и уплотнительные профили, горизонтальный уплотнительный профиль с улучшенным водоотведением.
- Установка с порожком (высота 6 мм) ●● или без, ●●● см. страницу 16-17.
- Из-за особенностей конструкции создание абсолютной герметичности в душевых кабинах серии FILIA XP невозможно.
- В комплект поставки входит крепежный набор. Прозрачный крючок для полотенца, для свободного размещения.
- Сделано в Германии.
- Проверено по DIN EN 14428 (CE) и PPP 53005 (TUV / GS).
- 20 лет гарантии на обеспечение всеми запчастями с момента снятия моделей с производства.

Монтаж

Душевые кабины Kermi предназначены для установки на душевых поддонах. При ином их использовании необходимо обеспечить наличие соответствующей душевой зоны (герметичный пол, сток, ...). Информация по замеру и монтажу см. страницу 10-11.

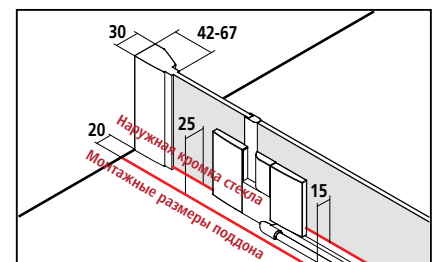

Размер по внешней части профиля в угловом варианте = монтажный размер поддона - 10 мм
Наружная кромка стекла = монтажный размер поддона - 25
 В спецификациях и торговой документации Kermi приведены размеры установочной ширины (BV) или размеры по наружной кромке стекла (GAK).

KermiEXTRA

*максимальную ширину см. на странице справа

Цена в EUR с НДС I/2019
 наценка к стоимости серийного изделия/наценка к стоимости индивидуального заказа каждой секции

Ручки	XE 1	294,-	TU1, TU2, PA, GI	251,-	DI, PE, AT1, AT2, RA, LI, XE2	199,-	Стр. 390-393			
Стёкла с пескоструйным декором	Декор Stripe 2	227,-	Другие декоры Kermi.	297,-	Индивидуальные декоры по запросу.	Стр. 394-405				
Стекло с зеркальной поверхностью*	Ширина в мм за каждый артикул	- 550	330,-	551-950	571,-	951-1250	813,-	с 1251	1143,-	Стр. 406-409
Поверхности	к стоимости серебристого глянцевого	657,-	на полный комплект углового входа							Стр. 410-413

FX EPR / FX EPL

Серийные изделия		Всегда указывайте при заказе: FX EPR = правая секция FX EPL = левая секция								
 <p>Все размеры приведены в мм по отношению к выровненным стенам. Допустимый уклон пола под фиксированной панелью макс. 2 мм, общий уклон пола макс. 3 мм, при несоблюдении данных показателей рекомендуется индивидуальный заказ кабины и косой срез. При высоте 1850 мм (FX EPR/L ...18..K) цена такая же, как и при высоте 2000 мм. Стоимость кабины с угловым входом складывается из цены правой (FX EPR) и левой (FX EPL) секций.</p>										
Высота душевой кабины	Монтажные размеры поддона	Душевой поддон	Ширина входа по диагонали, 2 секции	Ширина фиксированной панели	Ширина двери	Артикулный номер		Цена в EUR с НДС I/2019 за каждую секцию	Артикулный номер	Цена в EUR с НДС I/2019 за каждую секцию
						серебристый глянцевый = V ESG прозрачное = A	серебристый глянцевый = V ESG прозрачное с KermiCLEAN = P			
2000	735-760	750	641	250-275	445	FX EPR 07520 VAK	FX EPL 07520 VAK	1119,-	FX EPR 07520 VPK	1311,-
	785-810	800	711	250-275	495	FX EPR 08020 VAK	FX EPL 08020 VAK		FX EPR 08020 VPK	
	885-910	900	853	250-275	595	FX EPR 09020 VAK	FX EPL 09020 VAK	FX EPR 09020 VPK	FX EPL 09020 VPK	
	985-1010	1000	994	250-275	695	FX EPR 10020 VAK	FX EPL 10020 VAK	1302,-	FX EPR 10020 VPK	1494,-
	1185-1210	1200	994	450-475	695	FX EPR 12020 VAK	FX EPL 12020 VAK		FX EPR 12020 VPK	

Стекла	Наценка на прозрачное ESG за каждую секцию		Наценка на прозрачное ESG с KermiCLEAN за каждую секцию	
	Код	Цена	Код	Цена
Исполнение с другим стеклами в рамках специального сервиса KermiEXTRA, см. на странице слева.				
■ ESG матовое SR Орасо	U	+ 412,-	Y	+ 412,-
■ ESG с серой тонировкой	L	+ 412,-	M	+ 412,-

Пример оформления заказа:
FX EPR 07520 VYK
 V = серебристый глянцевый
 Y = ESG матовое SR Орасо с KermiCLEAN

Изготовление по индивидуальному заказу осуществляется только согласно данным размерного чертежа		Всегда указывайте при заказе: FX EPR = правая секция FX EPL = левая секция					Размер = монтажный размер поддона Размер = наружная кромка стекла См. также стр. 12-13.	
 <p>Все размеры приведены в мм. Диапазон регулирования по ширине при индивидуальном заказе + 15 мм / - 10 мм. Стоимость кабины с угловым входом складывается из цены правой (FX EPR) и левой (FX EPL) секций.</p>								
Высота душевой кабины	Монтажные размеры поддона макс. 1550	Ширина фиксированной панели	Ширина дверной створки	Артикулный номер серебристый глянцевый ESG прозрачное	Цена в EUR с НДС I/2019 за каждую секцию	Артикулный номер серебристый глянцевый ESG прозрачное с KermiCLEAN	Цена в EUR с НДС I/2019 за каждую секцию	Данные для заказа
до 2000	601-950	мин. 170 / макс. 880	макс. 800	FX EPR/L секция	1302,-	FX EPR/L секция	1494,-	FX EPR/L секция
	951-1250	мин. 170 / макс. 880	макс. 800	FX EPR/L секция	1421,-	FX EPR/L секция	1613,-	+ высота душевой кабины
	1251-1550	мин. 170 / макс. 880	макс. 800	FX EPR/L секция	1601,-	FX EPR/L секция	1794,-	+ монтажные размеры поддона / наружная кромка стекла + ширина фиксированной панели + ширина дверной створки + поверхность + стекло

	Косой срез	+ EUR 330,- к стоимости индивидуального заказа за каждую секцию, за каждый рез
	Вырез	+ EUR 330,- к стоимости индивидуального заказа за каждую секцию, за каждый рез
	Специальная конструкция	по запросу

Список соответствующих поддонов в форме четверти круга сторонних производителей

В зависимости от типа поддона и монтажной ситуации допускается смещение душевой кабины на поддоне в пределах
 Ø-5 мм
 *5-10 мм.

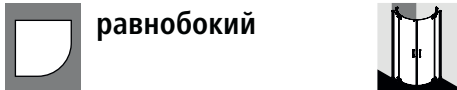

Производитель	Модель поддона	Радиус поддона	FX P50 / FX P55	
Acomo	Domino 2	500	FX P50 090..	
	Tondo FT 1055	550	FX P55 101..	
	Tondo FT 955	550	FX P55 090..	
	Tondo ST 950	500	FX P50 090..	
	Tondo ST 955	550	FX P55 090..	
Allia	Amalfi 100	550	FX P55 101..	
	Amalfi 90	550	FX P55 090..	
	Bastia 90	550	FX P55 090..	
	Latitude 90	550	FX P55 090..	
	Manhattan 90	550	FX P55 090..	
	MyDay 90x90	550	FX P55 090..	
	Prima 100x100	550	FX P55 101..	
	Prima 90	550	FX P55 090..	
	Prima Style 100x100	550	FX P55 101..	
	Prima Style 90x90	550	FX P55 090..	
	Alterna	Seducta 90x90	550	FX P55 090..
	Aquaestil	Chiara 90x90	550	FX P55 090..
Cikola 90x90		550	FX P55 090..	
Cikola 5 90x90		550	FX P55 090..	
Lonja 90x90		550	FX P55 090..	
Projecta 90x90		550	FX P55 090..	
Ritmo 100x100		550	FX P55 101..	
Ritmo 90x90		550	FX P55 090..	
Tempo 100x100		550	FX P55 101..	
Tempo 90x90		550	FX P55 090..	
Teso 100x100		550	FX P55 101..	
Teso 90x90		550	FX P55 090..	
Auarine		*Dasia 1/4 de Cercle 90	562	FX P55 090..
		Dasia 1/4 de Cercle 100	550	FX P55 101..
	Foria 1/4 de Cercle 100	550	FX P55 101..	
	Foria 1/4 de Cercle 90	550	FX P55 090..	
	Kalista 1/4 de Cercle 100	550	FX P55 101..	
	Kalista 1/4 de Cercle 90	550	FX P55 090..	
Artwegger	Susanne 100x100 VK	550	FX P55 101..	
	Susanne 90x90 VK	550	FX P55 090..	
Atlantis	BFD0914	500	FX P50 090..	
	VK BFD1014	500	FX P50 100..	
Banacril	*Swing 90x90	560	FX P55 090..	
	Corner 90 Estrella	550	FX P55 090..	
	Corner 90 Plus	550	FX P55 090..	
	Mystic Corner 90x90	550	FX P55 090..	
BanKonfort	QA 90	504	FX P50 090..	
	QA 90	504	FX P50 090..	
Bathstore	Base Quadrant 900x900	550	FX P55 090..	
	Surface Quadrant 1000x1000	550	FX P55 101..	
	Surface Quadrant 900x900	550	FX P55 090..	
Best Line	BLK VQ 100	550	FX P55 101..	
	BLK VQ 90	550	FX P55 090..	
Bette	Corner 8910,7910,7920,5429,5430,5440,5450	500	FX P50 090..	
	Corner 8920,7810,7820,5459,5460,5470,5480	500	FX P50 100..	
	Floor 1000 / 5451	500	FX P50 100..	
	Floor 900 / 5421	500	FX P50 090..	
	*Carlo 90	560	FX P55 090..	
	Constantin 100	500	FX P50 100..	
	Breuer	Noa Typ 1906 900x900	500	FX P50 090..
		Noa Typ 1912 1000x1000	550	FX P55 101..
		Noa Typ 1912 900x900	550	FX P55 090..
		Noa Typ 1956 1000x1000	550	FX P55 101..
		Noa Typ 1956 900x900	550	FX P55 090..
	Brossette	Nabis 90x90 R550	550	FX P55 090..
		Nabis 90x90 R550	550	FX P55 090..
	Cersanit	Tako 90/3	550	FX P55 090..
		Tako 90/30	550	FX P55 090..
Chr. Schröder	Tako 90/6	550	FX P55 090..	
	Adria R 100x100	550	FX P55 101..	
Wannen-technik	Adria R 90x90	550	FX P55 090..	
	Arenal R 100x100	550	FX P55 101..	
	Arenal R 90x90	550	FX P55 090..	
	Arta R 90x90	550	FX P55 090..	
	Asta R 90x90	550	FX P55 090..	
	Asta R100x100	550	FX P55 101..	
	Cola R 100x100	500	FX P50 100..	
	Cola R 90x90	500	FX P50 090..	
	Flat New R 100x100	550	FX P55 101..	
	Flat New R 90x90	550	FX P55 090..	
	Gera R 100x100	550	FX P55 101..	
	Gera R 90x90	550	FX P55 090..	
	Ramera R 100x100	550	FX P55 101..	
	Ramera R 90x90	550	FX P55 090..	
	Ravenna R 90x90	500	FX P50 090..	
Riga R 100x100	550	FX P55 101..		
Riga R 90x90	550	FX P55 090..		
Tino R 100x100	Tino R 100x100	500	FX P50 100..	
	Tino R 90x90	500	FX P50 090..	
	Varna R 90x90	550	FX P55 090..	
	DEF100R	550	FX P55 101..	
	DEF100RS	550	FX P55 101..	
DEF90R	DEF89RS	550	FX P55 090..	
	DEF90R	550	FX P55 090..	
	DEF90RS	550	FX P55 090..	
	DEF90RS	550	FX P55 090..	
	DEF90RS	550	FX P55 090..	
Comforsan	Comforsan 900x900 VK	550	FX P55 090..	
	Basic 2678	550	FX P55 090..	
	Basic 2680	550	FX P55 090..	
	Basic 6230	550	FX P55 090..	
	Fresh 6231	550	FX P55 101..	
Delphis	Pure 4196	550	FX P55 090..	
	Pure 4197	550	FX P55 101..	
	Pure 6520	550	FX P55 090..	
	Pure 6521	550	FX P55 101..	
	Pure 6521	550	FX P55 101..	
Dolomite	Surf 4698	550	FX P55 090..	
	Surf J0877	550	FX P55 090..	
	Surf J3390	550	FX P55 090..	
	D 852/100	550	FX P55 101..	
	D852/90	550	FX P55 090..	
Domovari	D 852/100	550	FX P55 101..	
	D852/90	550	FX P55 090..	
Duka	Ronda 900	550	FX P55 090..	
	Ronda P 921	550	FX P55 090..	



Производитель	Модель поддона	Радиус поддона	FX P50 / FX P55
Duravit	D-Code 720069	500	FX P50 090..
	D-Code 720070	500	FX P50 100..
	D-Code 720108	500	FX P50 090..
	D-Code 720109	500	FX P50 100..
	Starck 720030	500	FX P50 090..
	Starck 720032	500	FX P50 100..
	Starck Slimline 720135	550	FX P55 090..
	Starck Slimline 720136	550	FX P55 101..
	Eco-Line 2 1000	550	FX P55 101..
	Eco-Line 2 900	550	FX P55 090..
Duscholux	Free Base Round 1000	550	FX P55 101..
	Free Base Round 900	550	FX P55 090..
	Malaga Round Trend 771	550	FX P55 090..
	Malaga Round Trend 775	550	FX P55 101..
	Perfectly 1000 superflach	550	FX P55 101..
	Perfectly 900 superflach	550	FX P55 090..
	Perfectly Flach N 1000	550	FX P55 101..
	Perfectly Flach N 900	550	FX P55 090..
	Perfectly Tief N 900	550	FX P55 090..
	*Melk 500-Flach 90	515	FX P50 090..
FAP	Ischl-Flach 100	550	FX P55 101..
	Ischl-Flach 90	550	FX P55 090..
	Melk 550-Flach 100	550	FX P55 101..
	Wels	550	FX P55 090..
	Wels 100	550	FX P55 101..
	Wels-Flach 100	550	FX P55 101..
	Wels-Flach 90	550	FX P55 090..
	Laura	550	FX P55 101..
	Venus 90	550	FX P55 090..
	Beach BH 100 RSF	550	FX P55 101..
Fröhlich	Beach BH 90 RSF	550	FX P55 090..
	Cliff CF 100 R	550	FX P55 101..
	Cliff CF 90 R	550	FX P55 090..
	Coast CT 100 R	550	FX P55 101..
	Coast CT 90 R	550	FX P55 090..
	Sunrise SE 100 RSF	550	FX P55 101..
	Sunrise SE 90 RFL	550	FX P55 090..
	Sunrise SE 90 RSF	550	FX P55 090..
	Muna E100	550	FX P55 101..
	Muna F90	550	FX P55 090..
GC (Hoesch)	COSIE100SF/COSIE100EF	550	FX P55 101..
	COSIE100SF/COSIE100EFG	550	FX P55 101..
GC (Vigour)	COSIE90SF/COSIE90EF	550	FX P55 090..
	COSIE90SF/COSIE90EFG	550	FX P55 090..
Galatea	DEAE100EFG	550	FX P55 101..
	DEAE90EFG	550	FX P55 090..
	Laura 100	500	FX P50 100..
	Laura 90	500	FX P50 090..
	Viva 100	550	FX P55 101..
GELCO	Viva 90, Beta	550	FX P55 090..
	100 DTA	500	FX P50 100..
	100 DTF	500	FX P50 100..
	90 DTA	500	FX P50 090..
	90 DTF	500	FX P50 090..
GEO	90 DTF	500	FX P50 090..
	Linea Секторные 1000 x 1000	550	FX P55 101..
	Linea Секторные 900 x 900	550	FX P55 090..
	UNO DW Viertelkreis 1000	550	FX P55 101..
	UNO DW Viertelkreis 900	550	FX P55 090..
GKI Sanitär	Sanibel 1001	550	FX P55 101..
	Piatto Doccia 90x90	550	FX P55 090..
	Muna 4196	550	FX P55 090..
	Muna 4197	550	FX P55 101..
	Thasos 6520	550	FX P55 090..
GSH	Thasos 6521	550	FX P55 101..
	Flach 500900/500091	550	FX P55 090..
	Flach 500100/500101	550	FX P55 101..
	Super-Flach 505090	550	FX P55 090..
	Super-Flach 505100	550	FX P55 101..
GSI	Super-Flach 575090	550	FX P55 090..
	Super-Flach 575100	550	FX P55 101..
	Purano 202151	504	FX P50 090..
	Purano 202152	504	FX P50 100..
	Venus ND 11	500	FX P50 090..
Hoesch	Venus ND 12	500	FX P50 100..
	Venus ND 28	500	FX P50 090..
	Venus ND 30	500	FX P50 100..
	Connect Air E 1051 01	550	FX P55 090..
	Connect Air E 1056 01	550	FX P55 101..
HSC	Connect-Playa T2708	550	FX P55 090..
	Connect-Playa T2709	550	FX P55 101..
	Hotline K277601/278001	550	FX P55 090..
	Hotline K278101	550	FX P55 101..
	Ultra Flat K1622	550	FX P55 090..
	Ultra Flat K1623	550	FX P55 101..
	Ultra Flat K5176	550	FX P55 090..
	Ultra Flat K5177	550	FX P55 101..
	Washpoint K5224	550	FX P55 090..
	Washpoint K5225	550	FX P55 101..
Hydro Pool	Lavada 900	550	FX P55 090..
	Concept 200 90x90	550	FX P55 090..
	Optima S 900	550	FX P55 090..
	Flight E62444	550	FX P55 090..
	Flight E62480	550	FX P55 101..
Ideal Standard	Kyreo EN107	550	FX P55 090..
	Odeon UP N123K	550	FX P55 101..
	Odeon UP N124K	550	FX P55 090..
	OLYMP 213822	550	FX P55 090..
	OLYMP 213823	550	FX P55 101..
	Padana 211933	550	FX P55 090..
	Ravenna 852096	550	FX P55 090..
	Quadrant 90	550	FX P55 090..
	Iwon plus 900	550	FX P55 090..
	Michel 900	550	FX P55 090..
Intek	Vivien 900	550	FX P55 090..
	Concept 200 90x90	550	FX P55 090..
	Optima S 900	550	FX P55 090..
	Flight E62444	550	FX P55 090..
	Flight E62480	550	FX P55 101..
ISG	Kyreo EN107	550	FX P55 090..
	Odeon UP N123K	550	FX P55 101..
	Odeon UP N124K	550	FX P55 090..
	OLYMP 213822	550	FX P55 090..
	OLYMP 213823	550	FX P55 101..
Jacob Delafon	Padana 211933	550	FX P55 090..
	Ravenna 852096	550	FX P55 090..
	Quadrant 90	550	FX P55 090..
	Iwon plus 900	550	FX P55 090..
	Michel 900	550	FX P55 090..
Jika	Vivien 900	550	FX P55 090..
	Concept 200 90x90	550	FX P55 090..
	Optima S 900	550	FX P55 090..
	Flight E62444	550	FX P55 090..
	Flight E62480	550	FX P55 101..

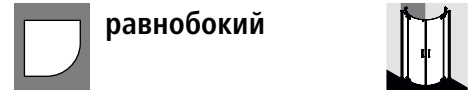

Производитель	Модель поддона	Радиус поддона	FX P50 / FX P55
Kaldewei	*Fontana 568,564,586,585	520	FX P55 090..
	*Fontana 569,565,587,589	520	FX P55 101..
	Arondo 870,871,880	550	FX P55 090..
	Arondo 872,873,881	550	FX P55 101..
	Zirkon 604,513,514	500	FX P50 090..
	Zirkon 606,510	500	FX P50 100..
	iCon 1000x1000	550	FX P55 101..
	iCon 900x900	550	FX P55 090..
	Preciosa 900x900	550	FX P55 090..
	Renova Nr.1 900x900	550	FX P55 090..
Keromag	Flight 100x100 62480	550	FX P55 101..
	Flight 90x90 12990W	550	FX P55 090..
	Kyreo 90x90 N107K	550	FX P55 090..
	Akcent 90	550	FX P55 090..
	First 90	550	FX P55 090..
Kohler	Gleboki 90	550	FX P55 090..
	Pacyfik 90	550	FX P55 090..
	Simplo 90 ze	550	FX P55 090..
	Standard Plus 90	550	FX P55 090..
	Terra 90	550	FX P55 090..
	Xeno 90	550	FX P55 090..
	Eisa 100	550	FX P55 101..
	Eisa 90	550	FX P55 090..
	Macarena 100	550	FX P55 101..
	Macarena 90	550	FX P55 090..
Kolo	Ontex 90	550	FX P55 090..
	Pony 90	550	FX P55 090..
	T200 DW 100/4	550	FX P55 101..
	T200 DW 90/4	550	FX P55 090..
	T300 90/4	550	FX P55 090..
	T700 100/4	550	FX P55 101..
	T700 90/4	550	FX P55 090..
	T900 90/4	550	FX P55 090..
	Platina 215008	550	FX P55 090..
	Platina 215009	550	FX P55 101..
Kolpa-san	Platina 215018	550	FX P55 090..
	Platina 215019	550	FX P55 101..
	Bora L12B0Q090	550	FX P55 090..
	Bora L12B0Q100	550	FX P55 101..
	Diana 90	550	FX P55 090..
Koralle	Pacifique 1000x1000	550	FX P55 101..

равнобокий

Производитель	Модель поддона	Радиус поддона	FX P50 / FX P55	
Pool-Spa	Bretania 90	550	FX P55 090..	
	Castylia 90	550	FX P55 090..	
	Germina 90	550	FX P55 090..	
	Monaco 90	550	FX P55 090..	
	Veneция 90	550	FX P55 090..	
Porcher	Anglia P3784	550	FX P55 090..	
	Anglia P3785	550	FX P55 090..	
	Vela J4307	550	FX P55 090..	
		550	FX P55 090..	
Poresta	Poresta Luna 100	545	FX P55 101..	
	Poresta Luna 90	550	FX P55 090..	
Prisma (SHT)	PRIARD100	550	FX P55 101..	
	PRIARD90	550	FX P55 090..	
	PRINRD100F1	550	FX P55 101..	
	PRINRD90.1/PRINRD90F1	550	FX P55 090..	
	PRIVRD100.4	550	FX P55 101..	
R+F	PRIVRD90.4	550	FX P55 090..	
	Europa 900	550	FX P55 090..	
	MyStyle 1000	550	FX P55 101..	
	MyStyle 900	550	FX P55 090..	
	Optiset 1000	550	FX P55 101..	
Ravak	Optiset 900	550	FX P55 090..	
	Elipso 100 LA, EX, PAN	500	FX P50 100..	
	Elipso 90 LA, EX, PAN	500	FX P50 090..	
	Elipso PRO 100	500	FX P50 100..	
	Elipso PRO 90	500	FX P50 090..	
	Elipso Pro 90 Chrome	500	FX P50 090..	
	Elipso Pro 90 Flat	500	FX P50 090..	
	Ronda 90	500	FX P50 090..	
	Sabina 90 LA	500	FX P50 090..	
	Reisser	Adria AH 601/11	550	FX P55 101..
Adria AH 601/99		550	FX P55 090..	
Florida AH 1021/11		550	FX P55 101..	
Florida AH 1021/99		550	FX P55 090..	
Golf Acryl AH562/11		550	FX P55 101..	
Golf Acryl AH562/99		550	FX P55 090..	
Golf Design Ming, AH565/10		550	FX P55 101..	
Golf Design Ming, AH565/99		550	FX P55 090..	
Repabad		Bologna 100/4	550	FX P55 101..
		Bologna 90/4	550	FX P55 090..
	Udine S 100	550	FX P55 101..	
	Udine S 100 OE	550	FX P55 101..	
	Udine S 90	550	FX P55 090..	
	Vaduz 100	550	FX P55 101..	
	Vaduz 90	550	FX P55 090..	
	Riho	280 (DA 88), 281 (DA 89), 515 (DE88)	550	FX P55 090..
		284 (DA 92), 285 (DA 93), 516 (DE92)	550	FX P55 101..
		Kolping 100 (DB 18)	550	FX P55 101..
Kolping 90 (DB 14)		550	FX P55 090..	
Roca		Malta 1000 VK	505	FX P50 100..
	Malta 900 VK	505	FX P50 090..	
	Roltechnik	Dream-M Sanipro 900	550	FX P55 090..
Dream-P-Sanipro 900		550	FX P55 090..	
Flat Round 900		550	FX P55 090..	
Hawaii 900		550	FX P55 090..	
Hawaii-P 900		550	FX P55 090..	
Tahiti-M 1000		550	FX P55 101..	
Tahiti-M 900		550	FX P55 090..	
Tahiti-P 900		550	FX P55 090..	
RVG		Roma 90	550	FX P55 090..
Samo		*Round D2012	541	FX P55 090..
	*Round D2090	535	FX P55 090..	
	*Round D2100	541	FX P55 101..	
Sanibel	3001 V100x100 / 7075642	550	FX P55 101..	
	3001 V90x90 / 7075626	550	FX P55 090..	
Saniku	Antigua VK / 1000	500	FX P50 100..	
	Antigua VK / 900	500	FX P50 090..	
	Sani-Board VK 1000	500	FX P50 100..	
	Sani-Board VK 900	500	FX P50 090..	
Sanitär-Heinze	Larimar 900 VK	550	FX P55 090..	
	Sanitär-Union	Diana Life2 1000	550	FX P55 101..
Diana Life2 900		550	FX P55 090..	
Diana Plus2 1000		550	FX P55 101..	
Diana Plus2 900		550	FX P55 090..	
Sanitop		*Samantha 90 / R515	515	FX P50 090..
	Atoll 90	550	FX P55 090..	
	Kreta 90	550	FX P55 090..	
	Samantha 90/R550	550	FX P55 090..	
SanSwiss	Ila WIR 900	550	FX P55 090..	
	Ila WIR1000	550	FX P55 101..	
	Marblemate WMR 1000	550	FX P55 101..	
	Marblemate WMR 900	550	FX P55 090..	
	Tracy WAR 1000	550	FX P55 101..	
	Tracy WAR 900	550	FX P55 090..	
Sarreguemines	829	550	FX P55 090..	
Schedpol	Calido 90x90/3.123	550	FX P55 090..	
	Camparo 90x90/3.084/O	550	FX P55 090..	
	Caspar 90x90/3.264	550	FX P55 090..	
	Competia 100x100/3.0165/OCompetia	550	FX P55 101..	
	100x100/3.0165/O	550	FX P55 090..	
	Competia 90x90/3.0164/O	550	FX P55 090..	
	Corrina 100x100/3.065/O	550	FX P55 101..	
	Corrina 90x90/3.064/O	550	FX P55 090..	
	Dante 90x90/3.023/O	550	FX P55 090..	
	Go Baby 90x90/3.039/O	550	FX P55 090..	
	Grando 90x90/3.027/O	500	FX P50 090..	
	Grando 90x90/3.029/O	550	FX P55 090..	
	Grando PLUS 90x90/3.0127/O	500	FX P50 090..	
	Grando PLUS 90x90/3.0129/O	550	FX P55 090..	
	Grawello 90x90/3.014/O	550	FX P55 090..	
Grawello 90x90/3.017/O	500	FX P50 090..		
Schmidlin	Superflach 90x90/3.041	550	FX P55 090..	
	1000	500	FX P50 100..	
	900	500	FX P50 090..	

равнобокий

Производитель	Модель поддона	Радиус поддона	FX P50 / FX P55	
Sealskin	Senso-Line 1000/P1000	550	FX P55 101..	
	Senso-Line 900/P900	550	FX P55 090..	
Selles (Roth)	Amalfi 1000 (S07451)	550	FX P55 101..	
	Amalfi 900 (S07453)	550	FX P55 090..	
	Dedicace XP 900 (S07182)	550	FX P55 090..	
	Royan 900 (S07091)	550	FX P55 090..	
	Royan XP 1000 (S07272)	550	FX P55 101..	
	Royan XP 900 (S07242)	550	FX P55 090..	
	Royan XP 900 (S07352)	550	FX P55 090..	
	Sully 900 (S07051)	550	FX P55 090..	
	Sodim	Lis 100	550	FX P55 101..
		Lis 90	550	FX P55 090..
Spirella	Rondo 100	500	FX P50 100..	
	Rondo 90	500	FX P50 090..	
TAB	ABS 90S	550	FX P55 090..	
	Perla 90	550	FX P55 090..	
	RO90HLO / VIT90S	550	FX P55 090..	
Take	Take2000_3Viertelkreis 90	550	FX P55 090..	
	Teiko	Sano 90	550	FX P55 090..
Vesta 100		550	FX P55 101..	
Vesta 90		550	FX P55 090..	
Virgo 100		550	FX P55 101..	
Virgo 90		550	FX P55 090..	
Vagnerplast	Excellent KR 100x100	550	FX P55 101..	
	O.Novo/620990	555	FX P55 090..	
Villeroy & Boch	O.Novo/6213D4	550	FX P55 090..	
	O.Novo/UDA0906DEN4GV/Squarou/UDQ09105QR4V	550	FX P55 090..	
VitroA	Subway 90	550	FX P55 090..	
	S50 100x100	550	FX P55 101..	
Wave	S50 90x90	550	FX P55 090..	
	Bounty 100	550	FX P55 101..	
	Bounty 90	550	FX P55 090..	
	Bounty Cocos 100	550	FX P55 101..	
	Bounty Cocos 90	550	FX P55 090..	
	Seleni 90	550	FX P55 090..	

неравнобокий

Производитель	Модель поддона	Радиус поддона	FX P50 / FX P55	
Aquaestil	Teso left 100x90	550	FX P55 V41..	
	Teso right 100x90	550	FX P55 V42..	
Artweger	Susanne 120/90 левый	550	FX P55 V71..	
	Susanne 120/90 правый	550	FX P55 V72..	
Bathstore	Base offset Quadrant 900x1200 left	550	FX P55 V72..	
	Base offset Quadrant 900x1200 right	550	FX P55 V71..	
	Surface offset Quadrant 1200x900 left	550	FX P55 V72..	
	Surface offset Quadrant 1200x900 right	550	FX P55 V71..	
Bette	Corner 5461,5462,8921	500	FX P50 V41..	
	Corner 5464,5465,8923	500	FX P50 V42..	
	Corner 5471,5472,5473	500	FX P50 V71..	
	Corner 5475,5476,5477	500	FX P50 V72..	
Chr. Schröder поддона техник	Asta R90x100 левый	550	FX P55 V41..	
	Asta R100x90 правый	550	FX P55 V42..	
	Marola R 90x120 левый	550	FX P55 V71..	
	Marola R 120x90 правый	550	FX P55 V72..	
	Sito R 100x90 правый	550	FX P55 V42..	
Duscholux	Sito R 90x100 левый	550	FX P55 V41..	
	Malaga Round Trend 778L	500	FX P50 V42..	
Galatea	Malaga Round Trend 778R	500	FX P50 V41..	
	Coast CT 100/90 R левый	550	FX P55 V42..	
HSK	Coast CT 100/90 R правый	550	FX P55 V41..	
	Flach 500200/500201 правый	550	FX P55 V42..	
	Flach 500210/500211 левый	550	FX P55 V41..	
	Flach 500210/500211 правый	550	FX P55 V42..	
	Super-Flach 505201 правый	550	FX P55 V41..	
	Super-Flach 505211 левый	550	FX P55 V72..	
	Super-Flach 505240 правый	550	FX P55 V72..	
	Super-Flach 505250 левый	550	FX P55 V71..	
	Hüppe	Purano 202146	504	FX P50 V72..
		Purano 202147	504	FX P50 V71..
Purano 202153		504	FX P50 V42..	
Purano 202154		504	FX P50 V41..	
Jacob Delafon		Flight E62465	550	FX P55 V72..
	Flight E62466	550	FX P55 V71..	
Just Trays	Offset quadrant 1200x900li	550	FX P55 V72..	
	Offset quadrant 900x1200re	550	FX P55 V71..	
Mauersberger	Albis 100/90 superflach левый	550	FX P55 V42..	
	Albis 100/90 superflach правый	550	FX P55 V41..	
Badtechnik	L/H TOP	550	FX P55 V42..	
	L/H TQX;XFK;XNX;XQ3	550	FX P55 V72..	
MX Group	L/H TYY	550	FX P55 V72..	
	L/H URR;UPQ;UPS;UPU;ULR	550	FX P55 V72..	
	R/H TOR	550	FX P55 V41..	
	R/H TQG;XFL;XNW;XQZ	550	FX P55 V71..	
	R/H TZ	550	FX P55 V71..	
	R/H UPS;URP;UPT;UPV;ULS	550	FX P55 V71..	
	Polypex	Lagune 100x90 левый	550	FX P55 V41..
		Lagune 100x90 правый	550	FX P55 V42..
Repabad	Bologna 120/90 левый	550	FX P55 V72..	
	Bologna 120/90 правый	550	FX P55 V71..	
	Udine S100/90 левый	550	FX P55 V42..	
	Udine S100/90 правый	550	FX P55 V41..	
Sanplast	Vaduz 100/90 левый	550	FX P55 V42..	
	Vaduz 100/90 правый	550	FX P55 V41..	
	BP-L/Free 900x1200	550	FX P55 V71..	
Wave	BP-P/Free 900x1200	550	FX P55 V72..	
	Bounty левый	550	FX P55 V41..	
	Bounty правый	550	FX P55 V42..	

Душевая кабина в форме четверти круга (маятниковые двери с фиксированными панелями)



Варианты конфигурации

Угол: FX P50 / FX P55

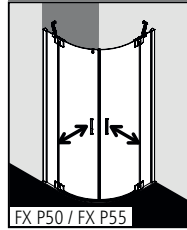

U-Кабина: FX P50 / FX P55 по индивидуальному заказу и FX UWD (стр.194) / FX UVD (стр. 198)

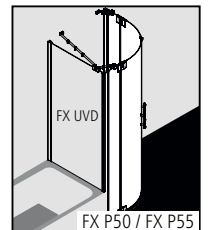
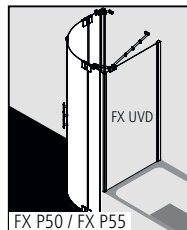
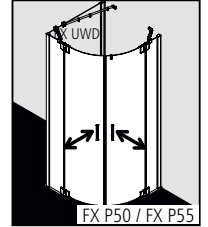
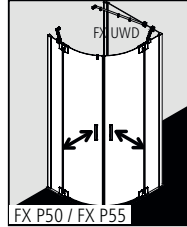

На выступающую стенку: опционально со специальным настенным профилем, который изготавливается индивидуально на основании размерного листа.

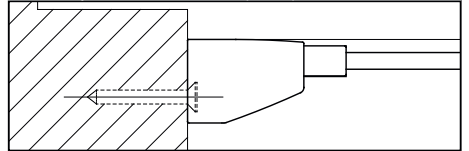

Характеристика изделия

- Подходящий душевой поддон в форме четверти круга см. на стр. 202-203.
- Частично обрамленная душевая кабина в форме четверти круга с двумя маятниковыми створками и с двумя фиксированными панелями.
- Включая стабилизаторы FILIA (изнутри).
- Однослойное безопасное стекло (ESG) в соответствии с нормой EN 12150, толщина 6 мм, опционально со специальным легко очищающимся покрытием KermiCLEAN.
- Профили из высококачественного анодированного алюминия, петли и ручки из высококачественного металла.
- Возможность регулирования в настенном профиле 25 мм.
- Петли с подъемно-опускным механизмом.
- Сплошные магнитные и уплотнительные профили, горизонтальный уплотнительный профиль с улучшенным водоотведением.
- Установка с порошком (высота 6 мм) ♦♦ или без, ♦♦♦ см. страницу 16-17.
- Из-за особенностей конструкции создание абсолютной герметичности в душевых кабинах серии FILIA XP невозможно.
- В комплект поставки входит крепежный набор. Прозрачный крючок для полотенца, для свободного размещения.
- Сделано в Германии.
- Проверено по DIN EN 14428 (CE) и PPP 53005 (TUV / GS).
- 20 лет гарантии на обеспечение всеми запчастями с момента снятия моделей с производства.

Монтаж

Душевые кабины Kermi предназначены для установки на душевых поддонах. При ином их использовании необходимо обеспечить наличие соответствующей душевой зоны (герметичный пол, сток, ...). Информация по замеру и монтажу см. страницу 10-11.

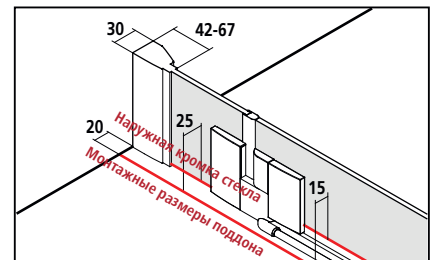

В спецификациях и торговой документации Kermi приведены размеры установочной ширины (BV) или размеры по наружной кромке стекла (GAK).

KermiEXTRA

*максимальную ширину см. на странице справа

Цена в EUR с НДС I/2019
наценка к стоимости серийного изделия/
наценка к стоимости индивидуального заказа

Ручки	DI, PE, AT1, LI	199,-					Стр. 390-393
Стёкла с пескоструйным декором	Декор Stripe 2	453,-	Другие декоры Kermi.	595,-	Индивидуальные декоры по запросу.		Стр. 394-405
Стекло с зеркальной поверхностью*	Ширина в мм за каждый артикул	- 550 330,-	551-950 571,-	951-1250 813,-			Стр. 406-409
Поверхности	к стоимости серебристого глянцевого	657,-					Стр. 410-413

FX P50 / FX P55- ДЛЯ РАВНОБОКИХ ПОДДОНОВ

Высота душевой кабины	Размер поддона	Монтажные размеры поддона	Ширина входа	Ширина фиксированной панели	Артикулный номер	Цена в EUR с НДС I/2019	Артикулный номер	Цена в EUR с НДС I/2019
	W	WE	E	F	серебристый глянцевый = V ESG прозрачное = A		серебристый глянцевый = V ESG прозрачное с KermiCLEAN = P	
2000	900x900	885-910	810	285-310	FX P50 09020 VAK	2493,-	FX P50 09020 VPK	2878,-
		885-910	885	235-260	FX P55 09020 VAK		FX P55 09020 VPK	
	1000x1000	985-1010	810	385-410	FX P50 10020 VAK	2793,-	FX P50 10020 VPK	3178,-
		985-1010	885	335-360	FX P55 10120 VAK		FX P55 10120 VPK	

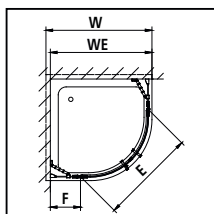

Радиус = b x 2,41

Измеренный размер b в мм	Радиус поддона в мм	FILIA XP
207	радиус 500	FX P50
216	радиус 520	FX P55
228	радиус 550	FX P55

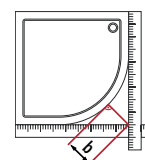

Изготовление по индивидуальному заказу осуществляется только согласно данным размерного чертежа							
Все размеры приведены в мм. Изготовление изогнутого стекла по спецразмерам и специальная высота невозможны. Диапазон регулирования по ширине при индивидуальном заказе + 15 мм / - 10 мм.							
Высота душевой кабины	Монтажные размеры поддона макс. 1250	Ширина фиксированной панели	Артикулный номер	Цена в EUR с НДС I/2019	Артикулный номер	Цена в EUR с НДС I/2019	Данные для заказа
WE		F	серебристый глянцевый ESG прозрачное		серебристый глянцевый ESG прозрачное с KermiCLEAN		
2000	радиус 500: 760-1250	мин. 170 / макс. 880	FX P50	3011,-	FX P50	3396,-	FX P50 / FX P55
	радиус 520/550: 810-1250	мин. 170 / макс. 880	FX P55		FX P55		+ высота душевой кабины + монтажные размеры поддона + ширина фиксированной панели + поверхность + стекло

	Косой срез на фиксированной панели	+ EUR 330,- к стоимости индивидуального заказа, за каждый рез
	Вырез в фиксированной панели	+ EUR 330,- к стоимости индивидуального заказа, за каждый рез
	Специальная конструкция	по запросу

FILIA® XP

Душевая кабина в форме четверти круга (маятниковые двери с фиксированными панелями)



Варианты конфигурации

Угол: FX P50 / FX P55

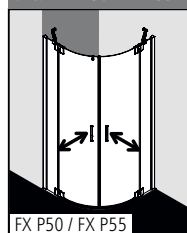

U-Кабина: FX P50 / FX P55 по индивидуальному заказу и FX UWD (стр.194) / FX UVD (стр. 196)

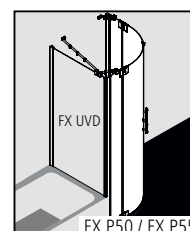
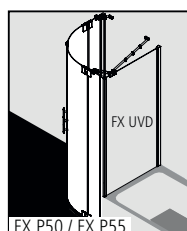
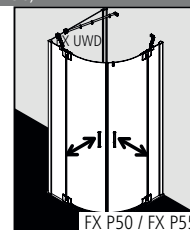
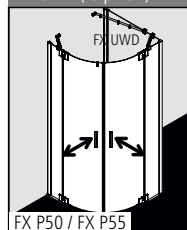

На выступающую стенку: опционально со специальным настенным профилем, который изготавливается индивидуально на основании размерного листа.

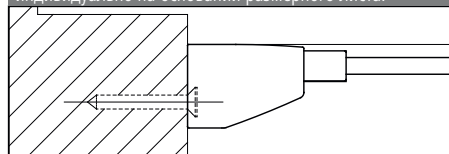

Характеристика изделия

- Подходящий душевой поддон в форме четверти круга см. на стр. 203.
- Частично обрамленная душевая кабина в форме четверти круга с двумя маятниковыми створками и с двумя фиксированными панелями.
- Включая стабилизатор FILIA (изнутри).
- Однослойное безопасное стекло (ESG) в соответствии с нормой EN 12150, толщина 6 мм, опционально со специальным легко очищающимся покрытием KermiCLEAN.
- Профили из высококачественного анодированного алюминия, петли и ручки из высококачественного металла.
- Возможность регулирования в настенном профиле 25 мм.
- Петли с подъемно-опускным механизмом.
- Сплошные магнитные и уплотнительные профили, горизонтальный уплотнительный профиль с улучшенным водоотведением.
- Установка с порожком (высота 6 мм) ♦♦ или без, ♦♦♦ см. страницу 16-17.
- Из-за особенностей конструкции создание абсолютной герметичности в душевых кабинах серии FILIA XP невозможно.
- В комплект поставки входит крепежный набор. Прозрачный крючок для полотенца, для свободного размещения.
- Сделано в Германии.
- Проверено по DIN EN 14428 (CE) и PPP 53005 (TÜV / GS).
- 20 лет гарантии на обеспечение всеми запчастями с момента снятия моделей с производства.

Монтаж

Душевые кабины Kermi предназначены для установки на душевых поддонах. При ином их использовании необходимо обеспечить наличие соответствующей душевой зоны (герметичный пол, сток, ...). Информация по замеру и монтажу см. страницу 10-11.

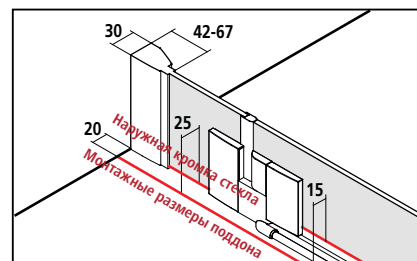

В спецификациях и торговой документации Kermi приведены размеры установочной ширины (BV) или размеры по наружной кромке стекла (GAK).

KermiEXTRA

*максимальную ширину см. на странице справа

Цена в EUR с НДС I/2019
наценка к стоимости серийного изделия/
наценка к стоимости индивидуального заказа

Ручки	DI, PE, AT1, LI	199,-				Стр. 390-393
Стёкла с пескоструйным декором	Декор Stripe 2	453,-	Другие декоры Kermi.	595,-	Индивидуальные декоры по запросу.	Стр. 394-405
Стекло с зеркальной поверхностью*	Ширина в мм за каждый артикул	- 550 330,-	551-950 571,-	951-1250 813,-		Стр. 406-409
Поверхности	к стоимости серебристого глянцевого	657,-				Стр. 410-413

FX P50 / FX P55- ДЛЯ НЕРАВНОБОКИХ ПОДДОНОВ

Высота душевой кабины	Размер поддона	Монтажные размеры поддона	Ширина входа	Ширина фиксированной панели	Артикулный номер	Цена в EUR с НДС I/2019	Артикулный номер	Цена в EUR с НДС I/2019	
	W1 / W2	WE	E	F1 / F2	серебристый глянцевый = V ESG прозрачное = A		серебристый глянцевый = V ESG прозрачное с KermiCLEAN = P		
2000	Тип поддона А								
	900x1000	885-910/985-1010	810	285-310/385-410	FX P50 V4120 VAK	2793,-	FX P50 V4120 VPK	3178,-	
		885-910/985-1010	885	235-260/335-360	FX P55 V4120 VAK		FX P55 V4120 VPK		
	900x1200	885-910/1185-1210	810	285-310/585-610	FX P50 V7120 VAK		FX P50 V7120 VPK		
		885-910/1185-1210	885	235-260/535-560	FX P55 V7120 VAK		FX P55 V7120 VPK		
	Тип поддона В								
	1000x900	985-1010/885-910	810	385-410/285-310	FX P50 V4220 VAK	2793,-	FX P50 V4220 VPK	3178,-	
		985-1010/885-910	885	335-360/235-260	FX P55 V4220 VAK		FX P55 V4220 VPK		
	1200x900	1185-1210/885-910	810	585-610/285-310	FX P50 V7220 VAK		FX P50 V7220 VPK		
		1185-1210/885-910	885	535-560/235-260	FX P55 V7220 VAK		FX P55 V7220 VPK		

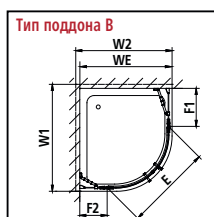

Радиус = b x 2,41

Измеренный размер b в мм	Радиус поддона в мм	FILIA XP
207	радиус 500	FX P50
216	радиус 520	FX P55
228	радиус 550	FX P55

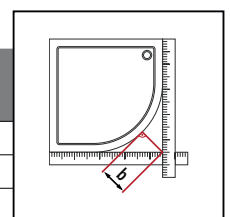



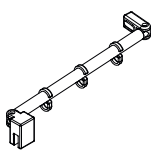
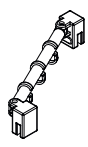
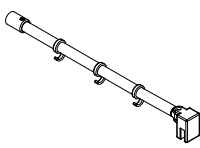
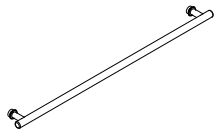
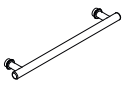
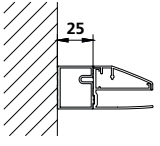
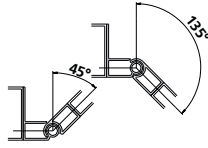
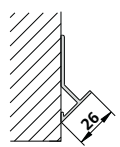

Высота душевой кабины	Монтажные размеры поддона макс. 1250	Ширина фиксированной панели	Артикулный номер	Цена в EUR с НДС I/2019	Артикулный номер	Цена в EUR с НДС I/2019	Данные для заказа
	WE	F1 / F2	серебристый глянцевый ESG прозрачное		серебристый глянцевый ESG прозрачное с KermiCLEAN		
2000	радиус 500: 760-1250	мин. 170 / макс. 880	FX P50	3011,-	FX P50	3396,-	FX P50 / FX P55
	радиус 520/550: 810-1250	мин. 170 / макс. 880	FX P55		FX P55		+ высота душевой кабины + монтажные размеры поддона + ширина фиксированной панели F1 / F2 + поверхность + стекло

	Косой срез на фиксированной панели	+ EUR 330,- к стоимости индивидуального заказа, за каждый рез
	Вырез в фиксированной панели	+ EUR 330,- к стоимости индивидуального заказа, за каждый рез
	Специальная конструкция	по запросу

Название элемента Изображение	Описание элемента	Артикул	Цена в EUR с НДС
			серебристый глянцевый / в цвете хром = Z
Стабилизатор FILIA			
	Вариант установки Стена - боковая стенка / фиксированная панель		
	Длина 700 мм	ZDSS VSS FX070ZK	217,-
	Длина по индивидуальным размерам до 1200 мм	ZDSS VSS FX	217,-
	Вариант установки Боковая стенка - боковая стенка / фиксированная панель		
	Длина под размер	ZDSS VSW FX	217,-
	Возможность установки 90° для FILIA XP боковых стенок / фиксированных панелей / WALK-IN При монтаже, по необходимости, можно укоротить.		
	Длина 1220 мм	ZDSS S90 FX120ZK	217,-
Полотенцедержатель			
	1 полотенцедержатель в сборе длиной 660 мм Изнутри находится на одном уровне с поверхностью стекла для боковой стенки / WALK-IN предварительно собран на заводе по центру		см. боковую стенку / Walk-In
	Расположение полотенцедержателя на стекле определяется заказчиком (возможность изготовления подтверждается фабрикой). Полотенцедержатель на фиксированной панели, несколько полотенцедержателей.		по запросу
	1 полотенцедержатель в сборе длиной 340 мм Изнутри находится на одном уровне с поверхностью стекла для боковой стенки / WALK-IN предварительно собран на заводе по центру		см. боковую стенку / Walk-In
	Расположение полотенцедержателя на стекле определяется заказчиком (возможность изготовления подтверждается фабрикой). Полотенцедержатель на фиксированной панели, несколько полотенцедержателей.		по запросу
Расширительный профиль			
	Для всех моделей Комбинация из двух расширительных профилей для монтажа в одну линию невозможно		
	Высота 2000 мм	ZDSV SV1 FX200.K	238,-
	Специальная высота до 2000 мм	ZDSV SV1 FX	238,-
Специальный профиль			
	Шарнирный профиль, 45° - 135° С обработкой Обязательно указывайте серию и модель! Схема обязательна!		
	до высоты 1850 мм	ZDGP KVV FX	249,-
	высота 1851 - 2000 мм	ZDGP KVV FX	295,-
	Профиль для присоединения к стене 45° С обработкой Обязательно указывайте серию и модель! Схема обязательна!		
	до высоты 1850 мм	ZDWP PRO FX	249,-
	высота 1851 - 2000 мм	ZDWP PRO FX	295,-

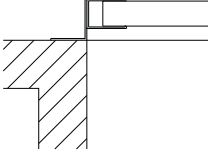
FILIA® XP

КОМПЛЕКТУЮЩИЕ

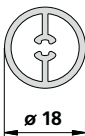
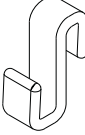
Название элемента Изображение	Описание элемента	Артикул	Цена в EUR с НДС
			серебристый глянцевый = V
Специальный профиль			
Пример изображения 	Настенный профиль в месте примыкания к стене для выступающей стены С обработкой Обязательно указывайте серию и модель! Схема обязательна!		
	до высоты 1850 мм	ZDKO PRO FX	249,-
	высота 1851 - 2000 мм	ZDKO PRO FX	295,-
	4-х реберная алюминиевая труба С обработкой Обязательно указывайте серию и модель! Схема обязательна!		
	до высоты 1850 мм	ZDAV PRO FX	195,-
	высота 1851 - 2000 мм	ZDAV PRO FX	238,-
	Размеры: 34x34x2,7 мм / 30x30x2,7 мм / 24x24x2,7 мм / 20x20x2,0 мм		
	Алюминиевый уголок С обработкой Обязательно указывайте серию и модель! Схема обязательна!		
	до высоты 1850 мм	ZDAW PRO FX	170,-
	высота 1851 - 2000 мм	ZDAW PRO FX	201,-
	Размеры: 100x50x3,0 мм / 50x50x3,0 мм / 50x50x2,5 мм / 50x30x2,0 мм		
	Декоративная алюминиевая панель для закрывания имеющихся просверленных отверстий С обработкой Обязательно указывайте серию и модель! Схема обязательна!		
	до высоты 1850 мм	ZDAF PRO FX	195,-
	высота 1851 - 2000 мм	ZDAF PRO FX	238,-
	Штанга для стабилизации		
	Длина 700 мм	ZDRR VR1 FX070.K	89,-
	Специальная длина до 1500 мм	ZDRR VR1 FX	106,-
Крючок для полотенца			
	Прозрачный крючок для полотенца Подходит для фиксированной панели / боковой стенки и дверной створки		
	5 шт.	ZDHH HHH FX000XK	28,-

TUSCA®

Чувственная гибкость.

- Превосходный чувственный дизайн. Эргономичные, выглядящие убедительно ручки и петли из высококачественного хромированного металла.
- Высококачественное 6 / 8-миллиметровое однослойное безопасное стекло в соответствии с нормой EN 12150.
- Алюминиевые профили с высоким качеством анодирования в цвете глянцевое серебро, а также цветах Kermi**EXTRA**, которые наносятся на анодированный алюминий.
- Широкий выбор решений и усовершенствованная конструкция моделей с удобно открывающимися внутрь и наружу на 90° маятниковыми дверями с возможностью их установки без порожка.
- Изготовление по индивидуальному заказу с настенными петлями. Высота до 2000 мм, ширина для всех распространенных ситуаций в душевых зонах.
- С настенным профилем стандартной высотой 2000 мм, серийные размеры по ширине могут быть установлены на поддоны сторонних производителей.
- Широкий выбор специальных решений в рамках сервиса Kermi**EXTRA**.
- Сделано в Германии.
- Проверено по DIN EN 14428 (CE) и PPP 53005 (TÜV / GS).
- 20 лет гарантии на обеспечение всеми запчастями с момента снятия моделей с производства.



20 Jahre
Nachkauf Sicherheit

MADE IN
GERMANY



TUSCA 1-створчатая маятниковая дверь с фиксированной панелью с петлями и боковая стенка с петлями в Kermi**EXTRA** с опциональной ручкой TUSCA 2 в минималистичном стиле.

Серийные модели TUSCA

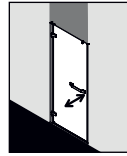

TU 1TR/L

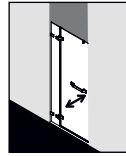

TU 1FN

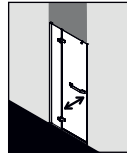

TU 1FR/L

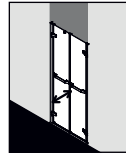

TU PTD

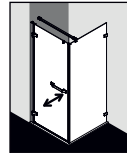

TU 1KR/L / TWB

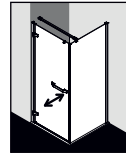

TU 1KR/L / TWP

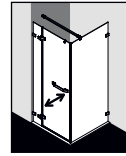

TU 1FW / TWB

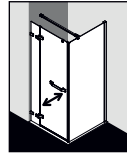

TU 1FW / TWP

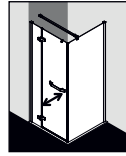

TU 1NR/L / TWP

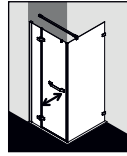

TU 1NR/L / TWB

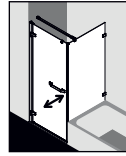

TU 1KR/L / TVB

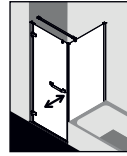

TU 1KR/L / TVP

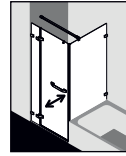

TU 1FW / TVB

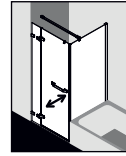

TU 1FW / TVP

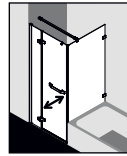

TU 1NR/L / TVB

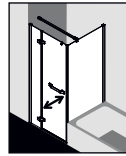

TU 1NR/L / TVP

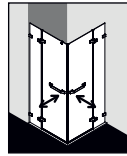

TU EOR/L

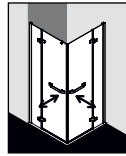

TU EPR/L

Поверхности



хром



серебристый
глянцевый

Варианты стёкол в серийном исполнении

Опционально с легко очищающимся покрытием KermiCLEAN



ESG прозрачное



ESG SR Opaco



ESG с серой тонировкой



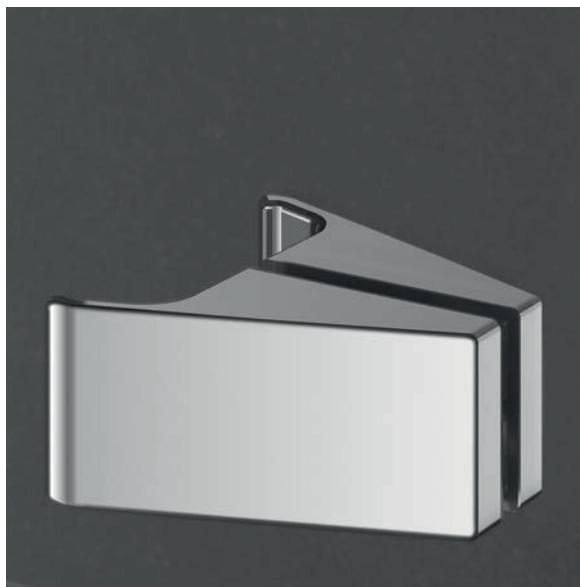



Уникально удобное открывание дверей наружу и внутрь, даже при неровном поле за счет подъемно-опускного механизма петель.



Быстрая и простая уборка благодаря петлям, установленным заподлицо с внутренней поверхностью стекла.



Варианты с горизонтальной или вертикальной ручкой-рейлингом или минималистичной ручкой.



Фиксированные боковые стенки, а также фиксированные панели в зависимости от установки поставляются с элегантным стабилизатором TUSCA.



Плотное примыкание к ванне при установке 1-створчатой маятниковой двери, 1-створчатой маятниковой двери с фиксированной панелью и боковой стенки. Простота уборки боковых стенок при установке кабины рядом с ванной.



Изумительная практичность за счёт прозрачных крючков для полотенец, которые прилагаются к кабине.



Тонкие прозрачные магнитные и уплотнительные профили обеспечивают максимальную прозрачность стекла.



Специальный горизонтальный уплотнительный профиль Kermi благодаря своей особой форме эффективно отталкивает воду для еще лучшей гидроизоляции душевой кабины.



В зависимости от ситуации в ванной комнате возможность монтажа как без порожка Kermi высотой 6 мм, так и с ним для лучшей водонепроницаемости душевой кабины. Последующий монтаж порожка возможен.

NICA®

Прямолинейная.

- Прямолинейный, минималистичный дизайн. Эргономика ручек восхищает визуально и тактильно. Соединительные элементы выполнены из высококачественного хромированного металла.
- Высококачественное 6-миллиметровое однослойное безопасное стекло в соответствии с нормой EN 12150.
- Алюминиевые профили с высоким качеством анодирования в цвете глянцевое серебро, а также цветах Kermi**EXTRA**, которые наносятся на анодированный алюминий.
- Технически усовершенствованная программа раздвижных дверей без нижнего профиля.
- Серийная высота 1850 мм и 2000 мм.
- Душевые ограждения с серийной шириной могут быть установлены на поддоны сторонних производителей.
- Модели WALK-IN, серийная высота 1850 мм и 2000 мм и, шторы на ванны, серийная высота 1500 мм.
- Специальные решение размеров и специальных решений в рамках сервиса Kermi**EXTRA**.
- Сделано в Германии.
- Проверено по DIN EN 14428 (CE) и PPP 53005 (TÜV / GS).
- 20 лет гарантии на обеспечение всеми запчастями с момента снятия моделей с производства.



20 Jahre
Nachkauf Sicherheit

MADE IN
GERMANY



NICA Раздвижная дверь без нижнего профиля с фиксированной панелью и боковая стенка

Серийные модели NICA

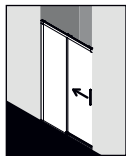

NI L2R/L
Стр. 218

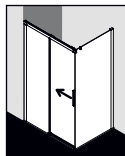

NI D2R/L / TWR/L
Стр. 220 / 222

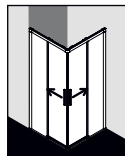

NI C2R/L
Стр. 224

WALK-IN NICA

смотрите серийные модели WALK-IN

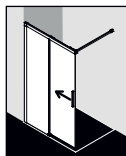

NI J2R/L
Стр. 394-405

ШТОРКИ НА ВАННУ NICA

смотрите серийные модели шторки на ванну

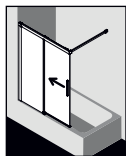

NI H2R/L
Страница 384

Поверхность



серебристый
глянцевый

Варианты стёкол в серийном исполнении

Опционально с легко очищающимся покрытием KermiCLEAN



ESG прозрачное



ESG SR Opaco



ESG с серой
тонировкой







Удобное и надёжное открывание и закрывание благодаря комфортной системе Soft-Open и Soft-Close в серийном исполнении.



Плавное движение двери за счёт шарикоподшипниковых роликов во всех дверях.



Максимально большое пространство для входа и прозрачность стекла боковой стенки за счёт специального уплотнения.



Быстрый и простой уход благодаря возможности легко отсоединять раздвижные двери.



Изумительная практичность за счёт прозрачных крючков для полотенца, которые прилегают к боковой стенке.



Специальный горизонтальный уплотнительный профиль Kermit благодаря своей особой форме эффективно отталкивает воду для еще лучшей гидроизоляции душевой кабины.



В зависимости от ситуации в ванной комнате возможность монтажа как без порожка высотой 6 мм, так и с ним для лучшей водонепроницаемости душевой кабины. Последующий монтаж порожка возможен.

Раздвижная дверь (без нижнего профиля) с фиксированной панелью



Варианты конфигурации

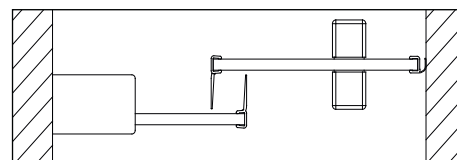
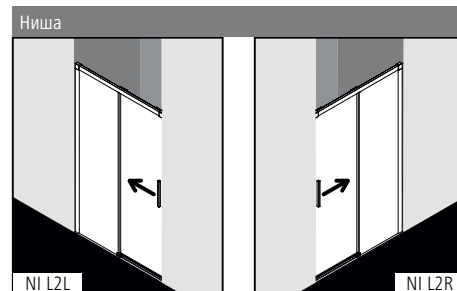

Характеристика изделия

- Для установки в нише.
- Частично обрамленная раздвижная дверь с одной створкой и с одной фиксированной панелью.
- Однослойное безопасное стекло (ESG) в соответствии с нормой EN 12150, толщина 6 мм, опционально со специальным легко очищающимся покрытием KermiCLEAN.
- Профили из высококачественного анодированного алюминия, ручки из высококачественного металла.
- Возможность регулирования в настенном профиле: со стороны фиксированной панели 25 мм.
- Легко отсоединяющаяся створка раздвижной двери с функцией Soft-Open и Soft-Close облегчает уборку.
- Высококачественные шарикоподшипниковые ролики.
- Сплошные уплотнительные профили, горизонтальный уплотнительный профиль с улучшенным водоотведением.
- Установка с порожком (высота 6 мм) ●● или без, ●●● см. страницу 16-17.
- Из-за особенностей конструкции создание абсолютной герметичности в душевых кабинах серии NICA невозможно.
- В комплект поставки входит крепежный набор.
- Сделано в Германии.
- Проверено по DIN EN 14428 (CE) и PPP 53005 (TÜV / GS).
- 20 лет гарантии на обеспечение всеми запчастями с момента снятия моделей с производства.

Монтаж

Душевые кабины Kermi предназначены для установки на душевых поддонах. При ином их использовании необходимо обеспечить наличие соответствующей душевой зоны (герметичный пол, сток, ...). Информация по замеру и монтажу см. страницу 10-11.

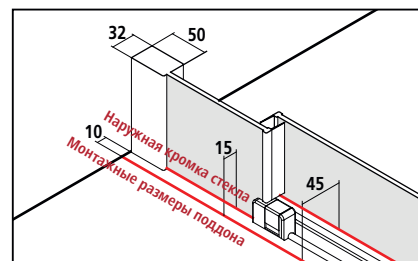

В спецификациях и торговой документации Kermi приведены размеры установочной ширины (BV).

KermiEXTRA		*максимальную ширину см. на странице справа		Цена в EUR с НДС I/2019 наценка к стоимости серийного изделия / наценка к стоимости индивидуального заказа	
Ручки	FI, DI, PE, AT1, LI	199,-		Стр. 390-393	
Стёкла с пескоструйным декором	Декор Stripe 2	227,-	Другие декоры Kermi.	297,-	Индивидуальные декоры по запросу. Стр. 394-405
Стекло с зеркальной поверхностью*	Ширина в мм для каждого артикула	- 550 330,-	551-950 571,-	951-1250 813,-	с 1251 1143,- Стр. 406-409
Поверхности	к стоимости серебристого глянцевого	421,-		Стр. 410-413	

NI L2R/L

Серийные изделия					Всегда указывайте при заказе:			
Все размеры приведены в мм по отношению к выровненным стенам. Допустимый уклон пола под фиксированной панелью макс. 2 мм, общий уклон пола макс. 3 мм, при несоблюдении данных показателей рекомендуется индивидуальный заказ кабины и специальная конструкция по запросу. При высоте 1850 мм (NI L2R/L ...18..K) цена такая же, как и при высоте 2000 мм.					NI L2R = фиксированная панель справа NI L2L = фиксированная панель слева			
Высота душевой кабины	Монтажные размеры поддона в нише	Душевой поддон Облицованный пол	Ширина входа	Ширина фиксированной панели	Артикулный номер серебристый глянцевый = V ESG прозрачное = A	Цена в EUR с НДС I/2019	Артикулный номер серебристый глянцевый = V ESG прозрачное с KermiCLEAN = P	Цена в EUR с НДС I/2019
2000	985-1010	1000	405-430	475-500	NI L2R/L 10020 VAK	1565,-	NI L2R/L 10020 VPK	1762,-
	1085-1110	1100	455-480	525-550	NI L2R/L 11020 VAK		NI L2R/L 11020 VPK	
	1185-1210	1200	505-530	575-600	NI L2R/L 12020 VAK		NI L2R/L 12020 VPK	
	1285-1310	1300	555-580	625-650	NI L2R/L 13020 VAK	1711,-	NI L2R/L 13020 VPK	1908,-
	1385-1410	1400	605-630	675-700	NI L2R/L 14020 VAK		NI L2R/L 14020 VPK	
	1485-1510	1500	655-680	725-750	NI L2R/L 15020 VAK	1859,-	NI L2R/L 15020 VPK	2056,-
	1585-1610	1600	705-730	775-800	NI L2R/L 16020 VAK		NI L2R/L 16020 VPK	
	1685-1710	1700	755-780	825-850	NI L2R/L 17020 VAK	2006,-	NI L2R/L 17020 VPK	2203,-
1785-1810	1800	805-830	875-900	NI L2R/L 18020 VAK		NI L2R/L 18020 VPK		

Стекла	Наценка на прозрачное ESG		Наценка на прозрачное ESG с KermiCLEAN	
	Код	Цена	Код	Цена
Исполнение с другим стеклами в рамках специального сервиса KermiEXTRA, см. на странице слева.				
■ ESG матовое SR Орасо	U	+ 211,-	Y	+ 211,-
■ ESG с серой тонировкой	L	+ 211,-	M	+ 211,-

Пример оформления заказа:
NI L2R 10020 VYK
V = серебристый глянцевый
Y = ESG матовое SR Орасо с KermiCLEAN

Изготовление по индивидуальному заказу осуществляется только согласно данным размерного чертежа					Всегда указывайте при заказе:		
Все размеры приведены в мм. Диапазон регулирования по ширине при индивидуальном заказе + 15 мм / - 10 мм.					NI L2R = фиксированная панель справа NI L2L = фиксированная панель слева		
Высота душевой кабины	Монтажные размеры поддона макс. 1850	Артикулный номер серебристый глянцевый ESG прозрачное	Цена в EUR с НДС I/2019	Артикулный номер серебристый глянцевый ESG прозрачное с KermiCLEAN	Цена в EUR с НДС I/2019	Данные для заказа	
до 2000	до 950	NI L2R/L	1711,-	NI L2R/L	1908,-		NI L2R/L
	951-1250	NI L2R/L	1859,-	NI L2R/L	2056,-		+ высота душевой кабины
	1251-1650	NI L2R/L	2006,-	NI L2R/L	2203,-		+ монтажные размеры поддона
	1651-1850	NI L2R/L	2152,-	NI L2R/L	2349,-		+ поверхность
2001-2200	до 950	NI L2R/L	1859,-	NI L2R/L	2056,-		+ стекло
	951-1250	NI L2R/L	2006,-	NI L2R/L	2203,-		
	1251-1650	NI L2R/L	2152,-	NI L2R/L	2349,-		
	1651-1850	NI L2R/L	2300,-	NI L2R/L	2497,-		



Специальная конструкция

по запросу

Раздвижная дверь (без нижнего профиля) с фиксированной панелью



Варианты конфигурации

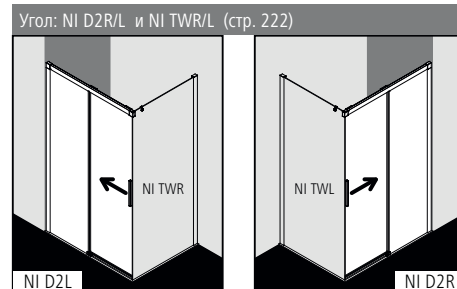

Характеристика изделия

- Для комбинации (со стороны ручки) с NI TWR/L боковой стенкой.
- Частично обрамленная раздвижная дверь с одной створкой и с одной фиксированной панелью.
- Однослойное безопасное стекло (ESG) в соответствии с нормой EN 12150, толщина 6 мм, опционально со специальным легко очищающимся покрытием KermiCLEAN.
- Профили из высококачественного анодированного алюминия, ручки из высококачественного металла.
- Возможность регулирования в настенном профиле: со стороны фиксированной панели 25 мм.
- Легко отсоединяющаяся створка раздвижной двери с функцией Soft-Open и Soft-Close облегчает уборку.
- Высококачественные шарикоподшипниковые ролики.
- Сплошные уплотнительные профили, горизонтальный уплотнительный профиль с улучшенным водоотведением.
- Установка с порошком (высота 6 мм) ♦♦ или без, ♦♦♦ см. страницу 16-17.
- Из-за особенностей конструкции создание абсолютной герметичности в душевых кабинах серии NICA невозможно.
- В комплект поставки входит крепежный набор.
- Сделано в Германии.
- Проверено по DIN EN 14428 (CE) и PPP 53005 (TUV / GS).
- 20 лет гарантии на обеспечение всеми запчастями с момента снятия моделей с производства.

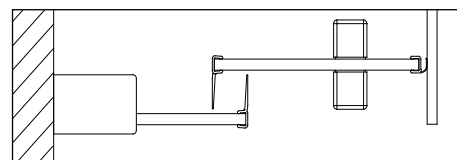

Монтаж

Душевые кабины Kermi предназначены для установки на душевых поддонах. При ином их использовании необходимо обеспечить наличие соответствующей душевой зоны (герметичный пол, сток, ...). Информация по замеру и монтажу см. страницу 10-11.

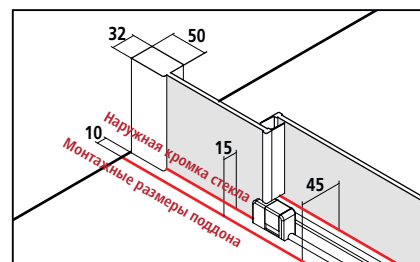

Размер по внешней части профиля в угловом варианте = монтажный размер поддона - 10 мм
Наружная кромка стекла = монтажный размер поддона - 15
 В спецификациях и торговой документации Kermi приведены размеры установочной ширины (BV).

KermiEXTRA	*максимальную ширину см. на странице справа		Цена в EUR с НДС I/2019 наценка к стоимости серийного изделия / наценка к стоимости индивидуального заказа	
Ручки	FI, DI, PE, AT1, LI	199,-		Стр. 390-393
Стёкла с пескоструйным декором	Декор Stripe 2	227,-	Другие декоры Kermi.	297,- Индивидуальные декоры по запросу. Стр. 394-405
Стекло с зеркальной поверхностью*	Ширина в мм для каждого артикула	- 550 330,-	551-950 571,-	951-1250 813,- с 1251 1143,- Стр. 406-409
Поверхности	к стоимости серебристого глянцевого	421,-		Стр. 410-413

NI D2R/L

Серийные изделия					Всегда указывайте при заказе:			
Все размеры приведены в мм по отношению к выровненным стенам. Допустимый уклон пола под фиксированной панелью макс. 2 мм, общий уклон пола макс. 3 мм, при несоблюдении данных показателей рекомендуется индивидуальный заказ кабины и специальная конструкция по запросу. При высоте 1850 мм (NI D2R/L ...18..K) цена такая же, как и при высоте 2000 мм.					NI D2R = фиксированная панель справа NI D2L = фиксированная панель слева			
Высота душевой кабины	Монтажные размеры поддона с NI TWR/L	Душевой поддон	Ширина входа	Ширина фиксированной панели	Артикульный номер серебристый глянцевый = V ESG прозрачное = A	Цена в EUR с НДС I/2019	Артикульный номер серебристый глянцевый = V ESG прозрачное с KermiCLEAN = P	Цена в EUR с НДС I/2019
2000	985-1010	1000	395-420	465-490	NI D2R/L 10020 VAK	1565,-	NI D2R/L 10020 VPK	1762,-
	1085-1110	1100	445-470	515-540	NI D2R/L 11020 VAK		NI D2R/L 11020 VPK	
	1185-1210	1200	495-520	565-590	NI D2R/L 12020 VAK		NI D2R/L 12020 VPK	
	1285-1310	1300	545-570	615-640	NI D2R/L 13020 VAK	1711,-	NI D2R/L 13020 VPK	1908,-
	1385-1410	1400	595-620	665-690	NI D2R/L 14020 VAK		NI D2R/L 14020 VPK	
	1485-1510	1500	645-670	715-740	NI D2R/L 15020 VAK	1859,-	NI D2R/L 15020 VPK	2056,-
	1585-1610	1600	695-720	765-790	NI D2R/L 16020 VAK		NI D2R/L 16020 VPK	
	1785-1810	1800	795-820	865-890	NI D2R/L 18020 VAK	2331,-	NI D2R/L 18020 VPK	2528,-

Стекла	Наценка на прозрачное ESG		Наценка на прозрачное ESG с KermiCLEAN	
	Код	Цена	Код	Цена
Исполнение с другим стеклами в рамках специального сервиса KermiEXTRA, см. на странице слева.				
■ ESG матовое SR Орасо	U	+ 211,-	Y	+ 211,-
■ ESG с серой тонировкой	L	+ 211,-	M	+ 211,-

Пример оформления заказа:
NI D2R 10020 VYK
V = серебристый глянцевый
Y = ESG матовое SR Орасо с KermiCLEAN

Изготовление по индивидуальному заказу осуществляется только согласно данным размерного чертежа					Всегда указывайте при заказе:		
Все размеры приведены в мм. Диапазон регулирования по ширине при индивидуальном заказе + 15 мм / - 10 мм.					NI D2R = фиксированная панель справа NI D2L = фиксированная панель слева		
Высота душевой кабины	Монтажные размеры поддона макс. 1850	Артикульный номер серебристый глянцевый ESG прозрачное	Цена в EUR с НДС I/2019	Артикульный номер серебристый глянцевый ESG прозрачное с KermiCLEAN	Цена в EUR с НДС I/2019	Данные для заказа	
до 2000	до 950	NI D2R/L	1711,-	NI D2R/L	1908,-	NI D2R/L	
	951-1250	NI D2R/L	1859,-	NI D2R/L	2056,-	+ высота душевой кабины	
	1251-1650	NI D2R/L	2006,-	NI D2R/L	2203,-	+ монтажные размеры поддона /	
	1651-1850	NI D2R/L	2152,-	NI D2R/L	2349,-	+ наружная кромка стекла	
2001-2200	до 950	NI D2R/L	1859,-	NI D2R/L	2056,-	+ поверхность	
	951-1250	NI D2R/L	2006,-	NI D2R/L	2203,-	+ стекло	
	1251-1650	NI D2R/L	2152,-	NI D2R/L	2349,-		
	1651-1850	NI D2R/L	2299,-	NI D2R/L	2496,-		



Специальная конструкция

по запросу



Варианты конфигурации

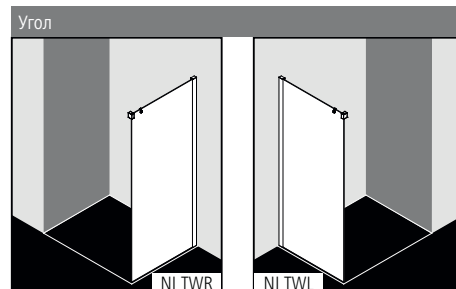

Характеристика изделия

- Для комбинации с NI D2R/L раздвижной дверью без нижнего профиля с фиксированной панелью.
- Частично обрамленная боковая стенка.
- Однослойное безопасное стекло (ESG) в соответствии с нормой EN 12150, толщина 6 мм, опционально со специальным легко очищающимся покрытием KermiCLEAN.
- Профиль из высококачественного анодированного алюминия.
- Возможность регулирования в настенном профиле 25 мм.
- Из-за особенностей конструкции создание абсолютной герметичности в душевых кабинах серии NICA невозможно.
- В комплект поставки входит крепежный набор. Прозрачный крючок для полотенца, для свободного размещения.
- Сделано в Германии.
- Проверено по DIN EN 14428 (CE) и PPP 53005 (TÜV / GS).
- 20 лет гарантии на обеспечение всеми запчастями с момента снятия моделей с производства.

Монтаж

Душевые кабины Kermi предназначены для установки на душевых поддонах. При ином их использовании необходимо обеспечить наличие соответствующей душевой зоны (герметичный пол, сток, ...). Информация по замеру и монтажу см. страницу 10-11.

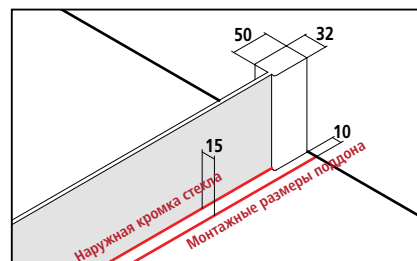

Размер по внешней части профиля в угловом варианте = монтажный размер поддона - 10 мм

Наружная кромка стекла = монтажный размер поддона - 15

В спецификациях и торговой документации Kermi приведены размеры установочной ширины (BV).

KermiEXTRA	*максимальную ширину см. на странице справа		Цена в EUR с НДС I/2019 наценка к стоимости серийного изделия / наценка к стоимости индивидуального заказа	
Стёкла с пескоструйным декором	Декор Stripe 2	227,-	Другие декоры Kermi.	297,-
Стекло с зеркальной поверхностью*	Ширина в мм для каждого артикула	- 550 330,-	551-950 571,-	951-1250 813,-
Поверхности	к стоимости серебристого глянцевого	421,-	с 1251	1143,-
				Стр. 394-405 Стр. 406-409 Стр. 410-413

NI TWR/L

Серийные изделия
 Все размеры приведены в мм по отношению к выровненным стенам. Допустимый уклон пола под боковой стенкой макс. 3 мм, при несоблюдении данных показателей рекомендуется индивидуальный заказ кабины и косяк срез. При высоте 1850 мм (NI TWR/L ...18..K) цена такая же, как и при высоте 2000 мм. Изменение ширины посредством расширительного профиля ZDSV SV1 NI, комплектующие стр. 226.

Всегда указывайте при заказе:
 NI TWR = боковая стенка справа
 NI TWL = боковая стенка слева

Высота душевой кабины	Монтажные размеры поддона	Душевой поддон	Артикулный номер серебристый глянцевый = V ESG прозрачное = A	Цена в EUR с НДС I/2019	Артикулный номер серебристый глянцевый = V ESG прозрачное с KermiCLEAN = P	Цена в EUR с НДС I/2019
	785-810	800	NI TWR/L 08020 VAK		NI TWR/L 08020 VPK	
	885-910	900	NI TWR/L 09020 VAK		NI TWR/L 09020 VPK	
	985-1010	1000	NI TWR/L 10020 VAK	976,-	NI TWR/L 10020 VPK	1173,-
	1085-1110	1100	NI TWR/L 11020 VAK		NI TWR/L 11020 VPK	
	1185-1210	1200	NI TWR/L 12020 VAK	1123,-	NI TWR/L 12020 VPK	1320,-

Стекла	Наценка на прозрачное ESG		Наценка на прозрачное ESG с KermiCLEAN	
	Код	Цена	Код	Цена
Исполнение с другим стеклами в рамках специального сервиса KermiEXTRA, см. на странице слева.				
■ ESG матовое SR Опасо	U	+ 211,-	Y	+ 211,-
■ ESG с серой тонировкой	L	+ 211,-	M	+ 211,-

Пример оформления заказа:
NI TWR 07520 VYK
V = серебристый глянцевый
Y = ESG матовое SR Опасо с KermiCLEAN

- Полотенцедержатель длиной 660 мм предварительно собран на заводе + EUR 290,- к стоимости индивидуального заказа, дополнительная информация см. стр. 226
- Полотенцедержатель длиной 340 мм предварительно собран на заводе + EUR 229,- к стоимости индивидуального заказа, дополнительная информация см. стр. 226

Изготовление по индивидуальному заказу осуществляется только согласно данным размерного чертежа
 Все размеры приведены в мм.
 Диапазон регулирования по ширине при индивидуальном заказе + 15 мм / - 10 мм.

Всегда указывайте при заказе:
 NI TWR = боковая стенка справа
 NI TWL = боковая стенка слева

Размер = монтажный размер поддона
 Размер = наружная кромка стекла

Высота душевой кабины	Монтажные размеры поддона макс. 1450	Артикулный номер серебристый глянцевый ESG прозрачное	Цена в EUR с НДС I/2019	Артикулный номер серебристый глянцевый ESG прозрачное с KermiCLEAN	Цена в EUR с НДС I/2019	Данные для заказа
951-1250	NI TWR/L	1270,-	NI TWR/L	1467,-	+ высота душевой кабины	
1251-1450	NI TWR/L	1417,-	NI TWR/L	1610,-	+ монтажные размеры поддона /	
2001-2200	до 950	NI TWR/L	1417,-	NI TWR/L	1614,-	наружная кромка стекла
	951-1250	NI TWR/L	1565,-	NI TWR/L	1762,-	+ поверхность
	1251-1450	NI TWR/L	1711,-	NI TWR/L	1903,-	+ стекло

	Косой срез	+ EUR 142,- к стоимости индивидуального заказа, за каждый рез
	Вырез	+ EUR 142,- к стоимости индивидуального заказа, за каждый рез
	Специальная конструкция	по запросу

Кабины с угловым входом без нижнего профиля (раздвижные двери) - секция



Варианты конфигурации

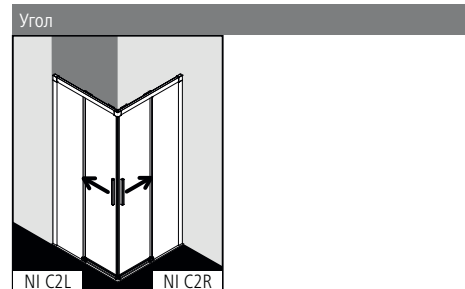

Характеристика изделия

- Стоимость кабины с угловым входом складывается NI C2R E из цены правой и NI C2L E из левой секций.
- Возможны ассиметричные варианты.
- Частично обрамленная кабина с угловым входом. Раздвижные двери с двумя фиксированными панелями.
- Однослойное безопасное стекло (ESG) в соответствии с нормой EN 12150, толщина 6 мм, опционально со специальным легко очищающимся покрытием KermiCLEAN.
- Профили из высококачественного анодированного алюминия, ручки из высококачественного металла.
- Возможность регулирования в настенном профиле 25 мм.
- Легко отсоединяющаяся створка раздвижной двери с функцией Soft-Open и Soft-Close облегчает уборку.
- Высококачественные шарикоподшипниковые ролики.
- Сплошные магнитные и уплотнительные профили, горизонтальный уплотнительный профиль с улучшенным водоотведением.
- Установка с порожком (высота 6 мм) ♦♦ или без, ♦♦♦ см. страницу 16-17.
- Из-за особенностей конструкции создание абсолютной герметичности в душевых кабинах серии NICA невозможно.
- В комплект поставки входит крепежный набор.
- Сделано в Германии.
- Проверено по DIN EN 14428 (CE) и PPP 53005 (TUV / GS).
- 20 лет гарантии на обеспечение всеми запчастями с момента снятия моделей с производства.

Монтаж

Душевые кабины Kermi предназначены для установки на душевых поддонах. При ином их использовании необходимо обеспечить наличие соответствующей душевой зоны (герметичный пол, сток, ...). Информация по замеру и монтажу см. страницу 10-11.

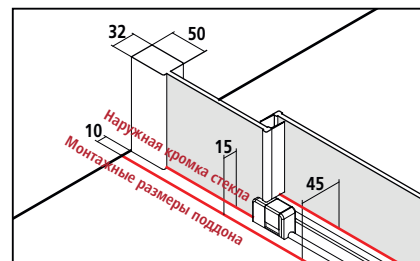

Размер по внешней части профиля в угловом варианте = монтажный размер поддона - 10 мм
Наружная кромка стекла = монтажный размер поддона - 15
 В спецификациях и торговой документации Kermi приведены размеры установочной ширины (BV).

KermiEXTRA		*максимальную ширину см. на странице справа		Цена в EUR с НДС I/2019 наценка к стоимости серийного изделия/наценка к стоимости индивидуального заказа каждой секции	
Ручки	AT1, LI	199,-			Стр. 390-393
Стёкла с пескоструйным декором	Декор Stripe 2	227,-	Другие декоры Kermi.	297,-	Индивидуальные декоры по запросу. Стр. 394-405
Стекло с зеркальной поверхностью*	Ширина в мм для каждого артикула	- 550 330,-	551-950 571,-	951-1250 813,-	с 1251 1143,- Стр. 406-409
Поверхности	к стоимости серебристого глянцевого	657,-	на полный комплект углового входа		Стр. 410-413

NI C2R / NI C2L

Серийные изделия					Всегда указывайте при заказе:			
 Все размеры приведены в мм по отношению к выровненным стенам. Допустимый уклон пола под фиксированной панелью макс. 2 мм, общий уклон пола макс. 3 мм, при несоблюдении данных показателей рекомендуется индивидуальный заказ кабины и специальная конструкция по запросу. При высоте 1850 мм (NI C2R/L ...18..K) цена такая же, как и при высоте 2000 мм. Стоимость кабины с угловым входом складывается из цены правой (NI C2R) и левой (NI C2L) секций.					NI C2R = правая секция NI C2L = левая секция			
Высота душевой кабины	Монтажные размеры поддона	Душевой поддон	Ширина входа по диагонали, 2 секции	Ширина фиксированной панели	Артикулный номер серебристый глянцевый = V ESG прозрачное = A	Цена в EUR с НДС I/2019 за секцию	Артикулный номер серебристый глянцевый = V ESG прозрачное с KermiCLEAN = P	Цена в EUR с НДС I/2019 за секцию
2000	785-810	800	395-430	348-373	NI C2R 08020 VAK	1250,-	NI C2R 08020 VPK	1447,-
					NI C2L 08020 VAK		NI C2L 08020 VPK	
	885-910	900	465-500	398-423	NI C2R 09020 VAK	1396,-	NI C2R 09020 VPK	1593,-
					NI C2L 09020 VAK		NI C2L 09020 VPK	
	985-1010	1000	536-571	448-473	NI C2R 10020 VAK	1543,-	NI C2R 10020 VPK	1741,-
					NI C2L 10020 VAK		NI C2L 10020 VPK	
	1085-1110	1100	607-642	498-523	NI C2R 11020 VAK	1965,-	NI C2R 11020 VPK	2162,-
					NI C2L 11020 VAK		NI C2L 11020 VPK	
1185-1210	1200	677-712	548-573	NI C2R 12020 VAK		NI C2R 12020 VPK		
				NI C2L 12020 VAK		NI C2L 12020 VPK		
1385-1410	1400	819-854	648-673	NI C2R 14020 VAK		NI C2R 14020 VPK		
				NI C2L 14020 VAK		NI C2L 14020 VPK		

Стекла	Наценка на прозрачное ESG за каждую секцию		Наценка на прозрачное ESG с KermiCLEAN за каждую секцию	
	Код	Цена	Код	Цена
Исполнение с другим стеклами в рамках специального сервиса KermiEXTRA, см. на странице слева. ■ ESG матовое SR Орасо ■ ESG с серой тонировкой	U	+ 211,-	Y	+ 211,-
	L	+ 211,-	M	+ 211,-

Пример оформления заказа:
 NI C2R 08020 VYK
 V = серебристый глянцевый
 Y = ESG матовое SR Орасо с KermiCLEAN

Изготовление по индивидуальному заказу осуществляется только согласно данным размерного чертежа					Всегда указывайте при заказе:			
 Все размеры приведены в мм. Диапазон регулирования по ширине при индивидуальном заказе + 15 мм / - 10 мм. Стоимость кабины с угловым входом складывается из цены правой (NI C2R) и левой (NI C2L) секций.					NI C2R = правая секция NI C2L = левая секция			Размер = монтажный размер поддона Размер = наружная кромка стекла
Высота душевой кабины	Монтажные размеры поддона макс. 1450 при высоте до 2000 макс. 1250 при высоте 2001-2200	Душевой поддон	Артикулный номер серебристый глянцевый ESG прозрачное	Цена в EUR с НДС I/2019 за секцию	Артикулный номер серебристый глянцевый ESG прозрачное с KermiCLEAN	Цена в EUR с НДС I/2019 за секцию	Данные для заказа	
до 2000	до 950		NI C2R/L секция	1543,-	NI C2R/L секция	1741,-	NI C2R/L секция	
	951-1250		NI C2R/L секция	1690,-	NI C2R/L секция	1887,-	+ высота душевой кабины	
	1251-1450		NI C2R/L секция	1880,-	NI C2R/L секция	2077,-	+ монтажные размеры поддона /	
2001-2200	до 950		NI C2R/L секция	1690,-	NI C2R/L секция	1887,-	+ наружная кромка стекла	
	951-1250		NI C2R/L секция	1880,-	NI C2R/L секция	2077,-	+ поверхность + стекло	

 Специальная конструкция по запросу

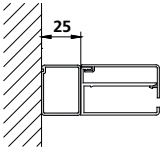
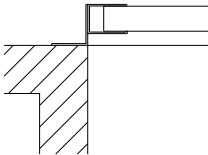
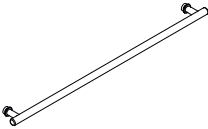
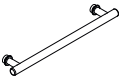
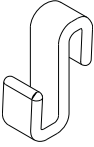
Название элемента Изображение	Описание элемента	Артикул	Цена в EUR с НДС серебристый глянцевый = V
Расширительный профиль			
	Для боковой стенки (NI TWR/L)		
	Высота 1850 мм	ZDSV SV1 NI185VK	199,-
	Высота 2000 мм	ZDSV SV1 NI200VK	244,-
	Специальная высота до 2200 мм	ZDSV SV1 NI	293,-
Специальный профиль			
	Настенный профиль в месте примыкания к стене для выступающей стены с обработкой для боковой стенки (NI TWR/L) Схема обязательна!		
	до высоты 2000 мм	ZDKO PRO NI	303,-
	высота 2001-2200 мм	ZDKO PRO NI	354,-
Полотенцедержатель			
	1 полотенцедержатель в сборе длиной 660 мм Изнутри находится на одном уровне с поверхностью Для боковой стенки (NI TWR/L) предварительно собран на заводе по центру	см. боковую стенку	
	Расположение полотенцедержателя на стекле определяется заказчиком (возможность изготовления подтверждается фабрикой). Полотенцедержатель на фиксированной панели, несколько полотенцедержателей.		по запросу
	1 полотенцедержатель в сборе длиной 340 мм Изнутри находится на одном уровне с поверхностью Для боковой стенки (NI TWR/L) предварительно собран на заводе по центру	см. боковую стенку	
	Расположение полотенцедержателя на стекле определяется заказчиком (возможность изготовления подтверждается фабрикой). Полотенцедержатель на фиксированной панели, несколько полотенцедержателей.		по запросу
Крючок для полотенца			
	Прозрачный крючок для полотенца для боковой стенки		
	5 шт.	ZDHN HHH NI 000XK	28,-

PEGA®

Очаровательная.

- Очаровательный дизайн с использованием плавно закруглённых форм. Эргономичные, выглядящие убедительно ручки, петли и соединительные элементы из высококачественного хромированного металла.
- Высококачественное 6-миллиметровое однослойное безопасное стекло в соответствии с нормой EN 12150.
- Алюминиевые профили с высоким качеством анодирования в цвете глянцевое серебро, а также цветах Kermi**EXTRA**, которые наносятся на анодированный алюминий.
- Уникально широкая и технически усовершенствованная серийная программа комфортных маятниковых и раздвижных дверей с установкой без нижнего профиля.
- Серийная высота 1850 и 2000 мм, укороченной боковой стенки 1600 мм, серийная высота секторной кабины 2000 мм.
- Стандартная высота перегородок WALK-IN 1850 и 2000 мм, шторок на ванну 1500 мм.
- Широкий выбор специальных решений в рамках сервиса Kermi**EXTRA**.
- Сделано в Германии.
- Проверено по DIN EN 14428 (CE) и PPP 53005 (TÜV / GS).
- 20 лет гарантии на обеспечение всеми запчастями с момента снятия моделей с производства.



20 Jahre
Nachkaufservice

MADE IN
GERMANY



PEGA 1-створчатая маятниковая дверь и боковая стенка.

Серийные модели PEGA

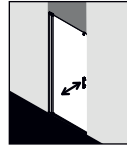

PE 1TR/L
Страница 232

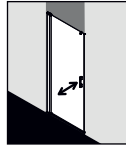

PE 1WR/L
Страница 234

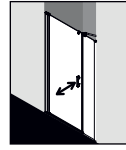

PE 1OR/L
Страница 236

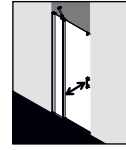

PE 1FR/L
Страница 238

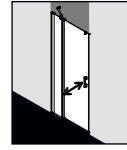

PE 1GR/L
Страница 240

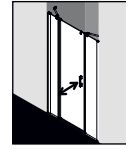

PE 1AR/L
Страница 242



PE PTD
Страница 244

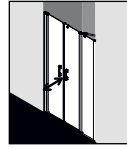

PE PFR/L
Страница 246



PE PTF
Страница 248

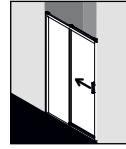

PE D2R/L
Страница 250



PE D4B
Страница 252

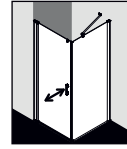

PE 1KR/L / TWO
Страница 254 / 258

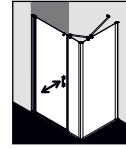

E 1OR/L TWD
Страница 236 / 262

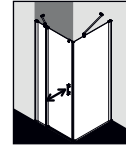

PE 1NR/L / TWO
Страница 256 / 258

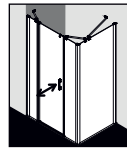

PE 1AR/L TWD
Страница 242 / 262

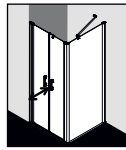

PE PTD / TWD
Страница 244 / 262

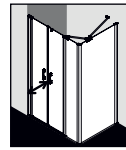

PE PFR/L TWD
Страница 246 / 262



PE PTF / TWD
Страница 248 / 262

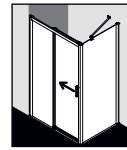

PE D2R/L TWD
Страница 250 / 262



PE D4B / TWD
Страница 252 / 262

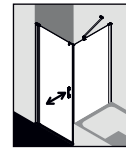

PE 1KR/L / TVO
Страница 254 / 260

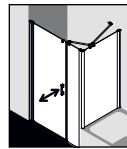

PE 1OR/L / TVD
Страница 236 / 264

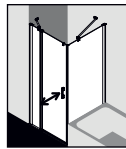

PE 1NR/L / TVO
Страница 256 / 260

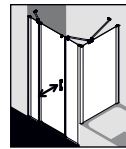

PE 1AR/L / TVD
Страница 242 / 264

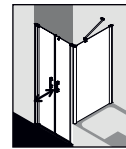

PE PTD / TVD
Страница 244 / 264

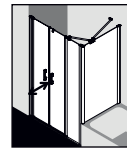

PE PFR/L / TVD
Страница 246 / 264



PE PTF / TVD
Страница 248 / 264

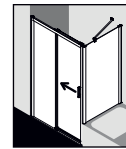

PE D2R/L / TVD
Страница 250 / 264



PE 1ER/L
Страница 266

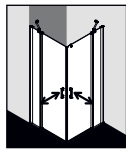

PE EPR/L
Страница 268



PE C2R/L
Страница 270

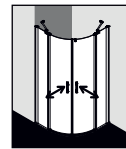

PE P5
Страница 274

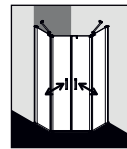

PE F..
Страница 278

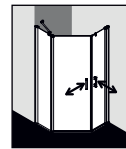

PE ..R/L
Страница 280

WALK-IN PEGA

смотрите серийные модели WALK-IN

Шторки на ванну PEGA смотрите серийные модели шторки на ванну

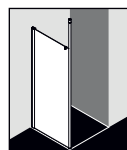

PE TWP
Стр. 40

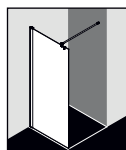

PE TWF / TWG*
Страница 42

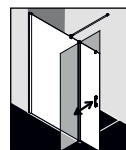

PE TFR/L
Стр. 48

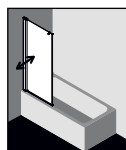

PE DFR/L
Страница 378

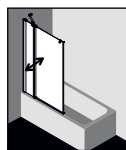

PE DTR/L
Страница 382

* со стабилизатором 45°

Поверхности



серебристый глянцевый

Варианты стёкол в серийном исполнении

Опционально с легко очищающимся покрытием KermiCLEAN



ESG прозрачное



ESG SR Opaco



ESG SR Siesta



ESG SR Arena C



ESG с серой
тонировкой



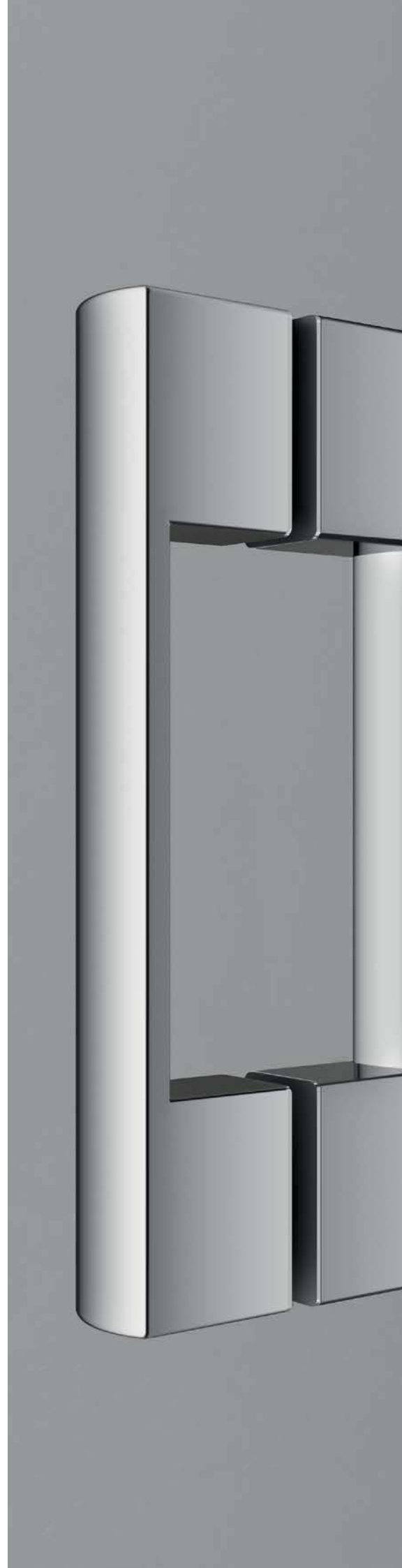

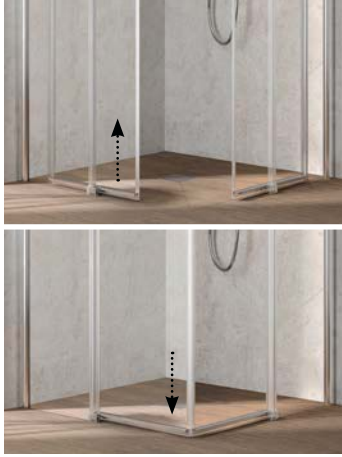

Заявленный подъемно-опускной механизм во всех раздвижных дверях для еще лучшей гидроизоляции.



Быстрый и простой уход благодаря раздвижным дверям, которые легко отсоединяются.



Функциональная изысканность: в любом месте точно настраиваемый подъемно-опускной механизм позволяет маятниковым дверям совершать плавное движение при их открывании и закрывании.



Сплошные по высоте стекла и профили. Фиксированные панели и фиксированные боковые стенки с элегантным стабилизатором PEGA.



Все фиксированные панели, двери и боковые стенки не имеют горизонтального обрамления.



Фиксированная боковая стенка и фиксированная укороченная боковая стенка, расположенная рядом с ванной, для 1-створчатой маятниковой двери и 1-створчатой маятниковой двери с фиксированной панелью.



Комбинация фиксированной боковой стенки и фиксированной укороченной боковой стенки, расположенной на борту ванны со всеми дверями и U-кабиной по Вашему выбору.



Специальный горизонтальный уплотнительный профиль Kermit, благодаря своей особой форме, эффективно отталкивает воду для еще лучшей гидроизоляции душевой кабины.



В зависимости от ситуации в ванной комнате возможность монтажа как без порожка Kermit высотой 6 мм, так и с ним для лучшей водонепроницаемости душевой кабины. Последующий монтаж порожка возможен.

1-створчатая маятниковая дверь



Варианты конфигурации

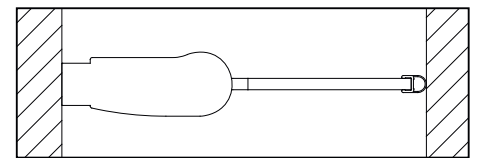
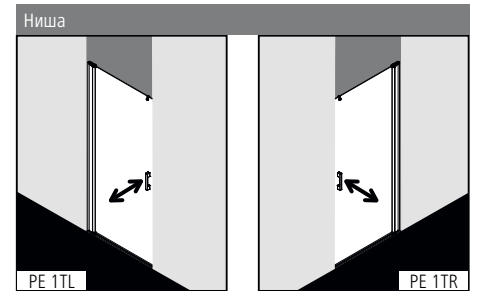

Характеристика изделия

- Для монтажа в нишу и для комбинации с WALK-IN.
- Частично обрамленная маятниковая дверь с одной створкой.
- Однослойное безопасное стекло (ESG) в соответствии с нормой EN 12150, толщина 6 мм, опционально со специальным легко очищающимся покрытием KermiCLEAN.
- Профили из высококачественного анодированного алюминия, ручки из высококачественного металла.
- Возможность регулирования в настенном профиле 25 мм.
- Профиль створки с подъемно-опускным механизмом.
- Сплошной вертикальный уплотнительный профиль, горизонтальный профиль с улучшенным водоотведением.
- Установка с порожком (высота 6 мм) ●● или без, ●●● см. страницу 16-17.
- Из-за особенностей конструкции создание абсолютной герметичности в душевых кабинах серии PEGA невозможно.
- В комплект поставки входит крепежный набор. Прозрачный крючок для полотенца.
- Сделано в Германии.
- Проверено по DIN EN 14428 (CE) и PPP 53005 (TUV / GS).
- 20 лет гарантии на обеспечение всеми запчастями с момента снятия моделей с производства.

Монтаж

Душевые кабины Kermi предназначены для установки на душевых поддонах. При ином их использовании необходимо обеспечить наличие соответствующей душевой зоны (герметичный пол, сток, ...). Информация по замеру и монтажу см. страницу 10-11.

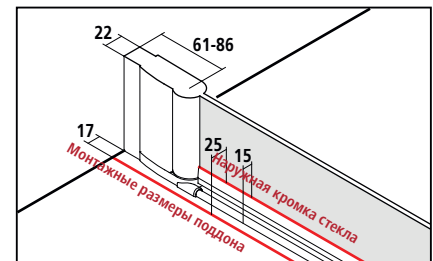

В спецификациях и торговой документации Kermi приведены размеры установочной ширины (BV) или размеры по наружной кромке стекла (GAK).

KermiEXTRA		*максимальную ширину см. на странице справа		Цена в EUR с НДС I/2019 наценка к стоимости серийного изделия / наценка к стоимости индивидуального заказа	
Ручки	TU1, TU2, PA, GI	251,-	FI, DI, AT1, AT2, RA, LI, XE2	199,-	Стр. 390-393
Стёкла с пескоструйным декором	Декор Stripe 2	227,-	Другие декоры Kermi.	297,-	Индивидуальные декоры по запросу. Стр. 394-405
Стекло с зеркальной поверхностью*	Ширина в мм за каждый артикул	- 550 330,-	551-950 571,-	951-1250 813,-	Стр. 406-409
Поверхности	к стоимости серебристого глянцевого	421,-			Стр. 410-413

PE 1TR/L

Серийные изделия						Всегда указывайте при заказе:	
Все размеры приведены в мм по отношению к выровненным стенам. Допустимый уклон пола со стороны ручки макс. 2 мм, допустимый уклон по горизонтали макс. 5 мм, при несоблюдении данных показателей рекомендуется индивидуальный заказ кабины и косой срез. Изменение ширины посредством расширительного профиля ZDSV SV1 PE...K, комплектующие стр. 283. При высоте 1850 мм (PE 1TR/L ...18..K) цена такая же, как и при высоте 2000 мм.						PE 1TR = Маятниковая дверь / крепление справа PE 1TL = Маятниковая дверь / крепление слева	
Высота душевой кабины	Монтажные размеры поддона в нише	Душевой поддон Облицованный пол	Ширина входа	Артикульный номер серебристый глянцевый = V ESG прозрачное = A	Цена в EUR с НДС I/2019	Артикульный номер серебристый глянцевый = V ESG прозрачное с KermiCLEAN = P	Цена в EUR с НДС I/2019
2000	730-755	750	652	PE 1TR/L 07520 VAK	897,-	PE 1TR/L 07520 VPK	1089,-
	760-785	800	682	PE 1TR/L 07820 VAK		PE 1TR/L 07820 VPK	
	780-805		702	PE 1TR/L 08020 VAK		PE 1TR/L 08020 VPK	
	830-855	850	752	PE 1TR/L 08520 VAK		PE 1TR/L 08520 VPK	
	860-885	900	782	PE 1TR/L 08820 VAK		PE 1TR/L 08820 VPK	
	880-905		802	PE 1TR/L 09020 VAK		PE 1TR/L 09020 VPK	
	960-985	1000	882	PE 1TR/L 09820 VAK		PE 1TR/L 09820 VPK	
	980-1005		902	PE 1TR/L 10020 VAK	PE 1TR/L 10020 VPK		

Стекла	Наценка на прозрачное ESG		Наценка на прозрачное ESG с KermiCLEAN	
	Код	Цена	Код	Цена
Исполнение с другими стеклами в рамках специального сервиса KermiEXTRA, см. на странице слева.				
■ ESG матовое SR Opaco	U	+ 205,-	Y	+ 205,-
■ ESG структурное SR Siesta	T	+ 205,-	W	+ 205,-
■ ESG структурное SR Arena C	N	+ 101,-	Z	+ 101,-
■ ESG с серой тонировкой	L	+ 205,-	M	+ 205,-



Пример оформления заказа:

PE 1TR 07520 VYK

V = серебристый глянцевый

Y = ESG матовое SR Opaco с KermiCLEAN

Изготовление по индивидуальному заказу осуществляется только согласно данным размерного чертежа						Всегда указывайте при заказе:	
Все размеры приведены в мм. Диапазон регулирования по ширине при индивидуальном заказе + 15 мм +/- 10 мм.						PE 1TR = Маятниковая дверь / крепление справа PE 1TL = Маятниковая дверь / крепление слева	
Высота душевой кабины	Монтажные размеры поддона макс. 1050	Артикульный номер серебристый глянцевый ESG прозрачное	Цена в EUR с НДС I/2019	Артикульный номер серебристый глянцевый ESG прозрачное с KermiCLEAN	Цена в EUR с НДС I/2019	Данные для заказа	
до 2000	до 950	PE 1TR/L	1016,-	PE 1TR/L	1208,-	PE 1TR/L	
	951-1050	PE 1TR/L	1139,-	PE 1TR/L	1331,-	+ высота душевой кабины	
2001-2200	до 950	PE 1TR/L	1197,-	PE 1TR/L	1389,-	+ монтажные размеры поддона	
	951-1050	PE 1TR/L	1318,-	PE 1TR/L	1510,-	+ поверхность + стекло	

	Косой срез	+ EUR 330,- к стоимости индивидуального заказа, за каждый рез
	Специальная конструкция	по запросу

1-створчатая маятниковая дверь



Варианты конфигурации

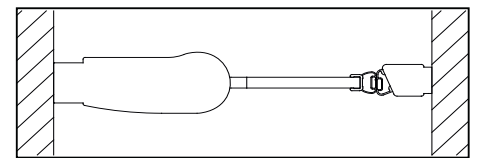
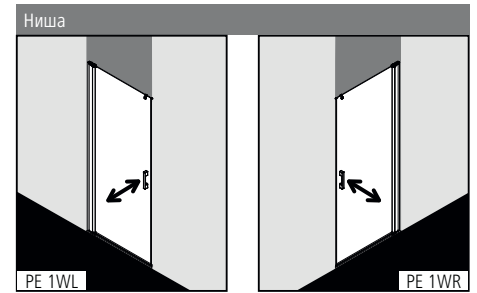

Характеристика изделия

- Для установки в нише.
- Частично обрамленная маятниковая дверь с одной створкой.
- Однослойное безопасное стекло (ESG) в соответствии с нормой EN 12150, толщина 6 мм, опционально со специальным легко очищающимся покрытием KermiCLEAN.
- Профили из высококачественного анодированного алюминия, ручки из высококачественного металла.
- Возможность регулирования в настенном профиле со стороны петель 25 мм, со стороны ручки 5 мм.
- Профиль створки с подъемно-опускным механизмом.
- Сплошные магнитные и уплотнительные профили, горизонтальный уплотнительный профиль с улучшенным водоотведением.
- Установка с порожек (высота 6 мм) ●● или без, ●●● см. страницу 16-17.
- Из-за особенностей конструкции создание абсолютной герметичности в душевых кабинах серии PEGA невозможно.
- В комплект поставки входит крепежный набор. Прозрачный крючок для полотенца.
- Сделано в Германии.
- Проверено по DIN EN 14428 (CE) и PPP 53005 (TUV / GS).
- 20 лет гарантии на обеспечение всеми запчастями с момента снятия моделей с производства.

Монтаж

Душевые кабины Kermi предназначены для установки на душевых поддонах. При ином их использовании необходимо обеспечить наличие соответствующей душевой зоны (герметичный пол, сток, ...). Информация по замеру и монтажу см. страницу 10-11.

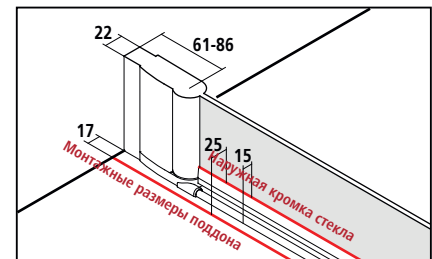

В спецификациях и торговой документации Kermi приведены размеры установочной ширины (BV) или размеры по наружной кромке стекла (GAK).

KermiEXTRA		*максимальную ширину см. на странице справа				Цена в EUR с НДС I/2019 наценка к стоимости серийного изделия / наценка к стоимости индивидуального заказа		
Ручки	TU1, TU2, PA, GI	251,-	FI, DI, AT1, AT2, RA, LI, XE2	199,-			Стр. 390-393	
Стёкла с пескоструйным декором	Декор Stripe 2	227,-	Другие декоры Kermi.	297,-	Индивидуальные декоры по запросу.		Стр. 394-405	
Стекло с зеркальной поверхностью*	Ширина в мм за каждый артикул	- 550	330,-	551-950	571,-	951-1250	813,-	Стр. 406-409
Поверхности	к стоимости серебристого глянцевого						421,-	Стр. 410-413

PE 1WR/L

Серийные изделия

Все размеры приведены в мм по отношению к выровненным стенам. Допустимый уклон пола по горизонтали макс. 5 мм, при несоблюдении данных показателей рекомендуется индивидуальный заказ кабины и косой срез. Изменение ширины посредством расширительного профиля ZDSV SV1 PE...K, комплектующие стр. 283. При высоте 1850 мм (PE 1WR/L ...18..K) цена такая же, как и при высоте 2000 мм.

Всегда указывайте при заказе:

PE 1WR = Маятниковая дверь / крепление справа
PE 1WL = Маятниковая дверь / крепление слева

Высота душевой кабины	Монтажные размеры поддона в нише	Душевой поддон Облицованный пол	Ширина входа	Артикульный номер серебристый глянцевый = V ESG прозрачное = A	Цена в EUR с НДС I/2019	Артикульный номер серебристый глянцевый = V ESG прозрачное с KermiCLEAN = P	Цена в EUR с НДС I/2019
2000	725-755	750	622	PE 1WR/L 07520 VAK	897,-	PE 1WR/L 07520 VPK	1089,-
	775-805	800	672	PE 1WR/L 08020 VAK		PE 1WR/L 08020 VPK	
	825-855	850	722	PE 1WR/L 08520 VAK		PE 1WR/L 08520 VPK	
	875-905	900	772	PE 1WR/L 09020 VAK		PE 1WR/L 09020 VPK	
	975-1005	1000	872	PE 1WR/L 10020 VAK	1016,-	PE 1WR/L 10020 VPK	1208,-

Стекла	Наценка на прозрачное ESG		Наценка на прозрачное ESG с KermiCLEAN	
	Код	Цена	Код	Цена
Исполнение с другими стеклами в рамках специального сервиса KermiEXTRA, см. на странице слева.				
■ ESG матовое SR Opaco	U	+ 205,-	Y	+ 205,-
■ ESG структурное SR Siesta	T	+ 205,-	W	+ 205,-
■ ESG структурное SR Arena C	N	+ 101,-	Z	+ 101,-
■ ESG с серой тонировкой	L	+ 205,-	M	+ 205,-



Пример оформления заказа:

PE 1WR 07520 VYK

V = серебристый глянцевый

Y = ESG матовое SR Opaco с KermiCLEAN

Высота душевой кабины	Монтажные размеры поддона макс. 1050	Артикульный номер серебристый глянцевый ESG прозрачное	Цена в EUR с НДС I/2019	Артикульный номер серебристый глянцевый ESG прозрачное с KermiCLEAN	Цена в EUR с НДС I/2019	Данные для заказа
до 2000	до 950	PE 1WR/L	1016,-	PE 1WR/L	1208,-	PE 1WR/L
	951-1050	PE 1WR/L	1139,-	PE 1WR/L	1331,-	+ высота душевой кабины
2001-2200	до 950	PE 1WR/L	1197,-	PE 1WR/L	1389,-	+ монтажные размеры поддона
	951-1050	PE 1WR/L	1318,-	PE 1WR/L	1510,-	+ поверхность + стекло

	Косой срез	+ EUR 330,- к стоимости индивидуального заказа, за каждый рез
	Специальная конструкция	по запросу

1-створчатая маятниковая дверь и фиксированная панель



Варианты конфигурации

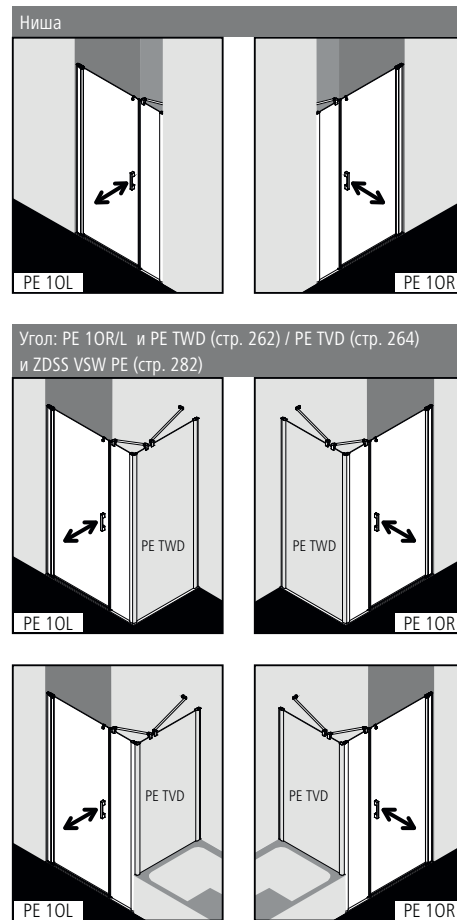

Характеристика изделия

- Для установки в нише и в комбинации со стороны фиксированной панели с PE TWD боковой стенкой / PE TVD боковой стенкой укороченной, расположенной на ванне.
- Частично обрамленная маятниковая дверь с одной створкой и одной фиксированной панелью.
- Включая стабилизатор PASA (изнутри).
- Однослойное безопасное стекло (ESG) в соответствии с нормой EN 12150, толщина 6 мм, опционально со специальным легко очищающимся покрытием KermiCLEAN.
- Профили из высококачественного анодированного алюминия, ручки из высококачественного металла.
- Возможность регулирования в каждом настенном профиле 25 мм.
- Профиль створки с подъемно-опускным механизмом.
- Сплошные магнитные и уплотнительные профили, горизонтальный уплотнительный профиль с улучшенным водоотведением.
- Установка с порожком (высота 6 мм) ●● или без, ●●● см. страницу 16-17.
- Из-за особенностей конструкции создание абсолютной герметичности в душевых кабинах серии PEGA невозможно.
- В комплект поставки входит крепежный набор. Прозрачный крючок для полотенца.
- Сделано в Германии.
- Проверено по DIN EN 14428 (CE) и PPP 53005 (TÜV / GS).
- 20 лет гарантии на обеспечение всеми запчастями с момента снятия моделей с производства.

Монтаж

Душевые кабины Kermi предназначены для установки на душевых поддонах. При ином их использовании необходимо обеспечить наличие соответствующей душевой зоны (герметичный пол, сток, ...). Информация по замеру и монтажу см. страницу 10-11.

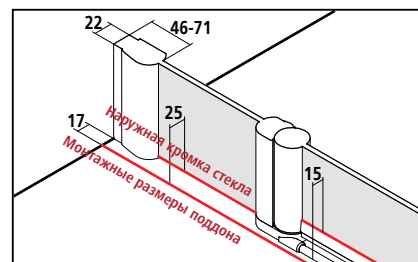

Размер по внешней части профиля в угловом варианте = монтажный размер поддона - 10

Наружная кромка стекла = монтажный размер поддона - 25

В спецификациях и торговой документации Kermi приведены размеры установочной ширины (BV) или размеры по наружной кромке стекла (GAK).

KermiEXTRA		*максимальную ширину см. на странице справа		Цена в EUR с НДС I/2019 наценка к стоимости серийного изделия / наценка к стоимости индивидуального заказа	
Ручки	TU1, TU2, PA, GI	251,-	FI, DI, AT1, AT2, RA, LI, XE2	199,-	Стр. 390-393
Стёкла с пескоструйным декором	Декор Stripe 2	227,-	Другие декоры Kermi.	297,-	Индивидуальные декоры по запросу. Стр. 394-405
Стекло с зеркальной поверхностью*	Ширина в мм за каждый артикул	- 550 330,-	551-950 571,-	951-1250 813,-	с 1251 1143,- Стр. 406-409
Поверхности	к стоимости серебристого глянцевого	421,-			Стр. 410-413

PE 10R/L

Серийные изделия						Всегда указывайте при заказе:			
<p>Все размеры приведены в мм по отношению к выровненным стенам. Допустимый уклон пола по горизонтали макс. 5 мм, при несоблюдении данных показателей рекомендуется индивидуальный заказ кабины и косой срез. Изменение ширины посредством расширительного профиля ZDSV SV1 PE...K, комплектующие стр. 283. При высоте 1850 мм (PE 10R/L ...18..K) цена такая же, как и при высоте 2000 мм.</p>						<p>PE 10R = Маятниковая дверь / крепление справа PE 10L = Маятниковая дверь / крепление слева</p>			
Высота душевой кабины	Монтажные размеры поддона		Душевой поддон	Ширина входа	Ширина фиксированной панели	Артикулный номер серебристый глянцевый = V ESG прозрачное = A	Цена в EUR с НДС I/2019	Артикулный номер серебристый глянцевый = V ESG прозрачное с KermiCLEAN = P	Цена в EUR с НДС I/2019
	в нише / с PE TVD	с PE TWD							
2000	950-1000	975-1000	1000	622	241-266	PE 10R/L 10020 VAK	1450,-	PE 10R/L 10020 VPK	1643,-
	1050-1100	1075-1100	1100	672	291-316	PE 10R/L 11020 VAK		PE 10R/L 11020 VPK	
	1150-1200	1175-1200	1200	722	341-366	PE 10R/L 12020 VAK		PE 10R/L 12020 VPK	
	1250-1300	1275-1300	1300	772	391-416	PE 10R/L 13020 VAK	1674,-	PE 10R/L 13020 VPK	1867,-
	1350-1400	1375-1400	1400	822	441-466	PE 10R/L 14020 VAK		PE 10R/L 14020 VPK	
	1450-1500	1475-1500	1500	822	541-566	PE 10R/L 15020 VAK		PE 10R/L 15020 VPK	
1550-1600	1575-1600	1600	822	641-666	PE 10R/L 16020 VAK	PE 10R/L 16020 VPK			

Стекла	Наценка на прозрачное ESG		Наценка на прозрачное ESG с KermiCLEAN	
	Код	Цена	Код	Цена
Исполнение с другими стеклами в рамках специального сервиса KermiEXTRA, см. на странице слева.				
■ ESG матовое SR Opaco	U	+ 205,-	Y	+ 205,-
■ ESG структурное SR Siesta	T	+ 205,-	W	+ 205,-
■ ESG структурное SR Arena C	N	+ 101,-	Z	+ 101,-
■ ESG с серой тонировкой	L	+ 205,-	M	+ 205,-



Пример оформления заказа:

PE 10R 10020 VYK

V = серебристый глянцевый

Y = ESG матовое SR Opaco с KermiCLEAN

Изготовление по индивидуальному заказу осуществляется только согласно данным размерного чертежа						Всегда указывайте при заказе:			
<p>Все размеры приведены в мм. Диапазон регулирования по ширине в нише при индивидуальном заказе + 30 мм / - 20 мм. Диапазон регулирования по ширине при индивидуальном заказе углового варианта + 15 мм / - 10 мм.</p>						<p>PE 10R = Маятниковая дверь/крепление справа PE 10L= Маятниковая дверь/крепление слева</p>			<p>Размер = монтажный размер поддона Размер = наружная кромка стекла См. также стр. 12-13.</p>
Высота душевой кабины	Монтажные размеры поддона макс. 1850	Ширина фиксированной панели	Ширина дверной створки	Артикулный номер серебристый глянцевый ESG прозрачное	Цена в EUR с НДС I/2019	Артикулный номер серебристый глянцевый ESG прозрачное с KermiCLEAN	Цена в EUR с НДС I/2019	Данные для заказа	
до 2000	до 1450	мин. 170 / макс. 885	макс. 1050	PE 10R/L	1673,-	PE 10R/L	1866,-	PE 10R/L	
	1451-1650	мин. 170 / макс. 885	макс. 1050	PE 10R/L	1876,-	PE 10R/L	2069,-	+ высота душевой кабины	
	1651-1850	мин. 170 / макс. 885	макс. 1050	PE 10R/L	2080,-	PE 10R/L	2273,-	+ монтажные размеры поддона / наружная кромка стекла	
2001-2200	до 1450	мин. 170 / макс. 885	макс. 1050	PE 10R/L	2036,-	PE 10R/L	2228,-	+ ширина фиксированной панели	
	1451-1650	мин. 170 / макс. 885	макс. 1050	PE 10R/L	2238,-	PE 10R/L	2431,-	+ ширина дверной створки	
	1651-1850	мин. 170 / макс. 885	макс. 1050	PE 10R/L	2443,-	PE 10R/L	2635,-	+ поверхность + стекло	

	Косой срез	+ EUR 330,- к стоимости индивидуального заказа, за каждый рез
	Вырез в фиксированной панели	+ EUR 330,- к стоимости индивидуального заказа, за каждый рез
	Специальная конструкция	по запросу

1-створчатая маятниковая дверь с фиксированной панелью



Варианты конфигурации

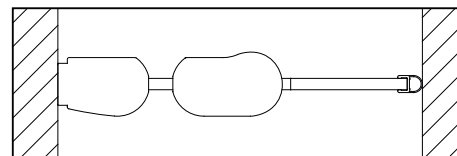
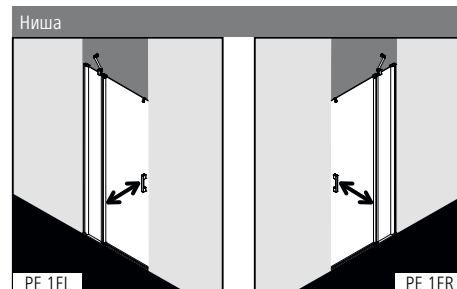

Характеристика изделия

- Для монтажа в нишу и для комбинации с WALK-IN.
- Частично обрамленная маятниковая дверь с одной створкой и одной фиксированной панелью.
- Включая стабилизатор PASA (изнутри).
- Однослойное безопасное стекло (ESG) в соответствии с нормой EN 12150, толщина 6 мм, опционально со специальным легко очищающимся покрытием KermiCLEAN.
- Профили из высококачественного анодированного алюминия, ручки из высококачественного металла.
- Возможность регулирования в настенном профиле 25 мм.
- Профиль створки с подъемно-опускным механизмом.
- Сплошной вертикальный уплотнительный профиль, горизонтальный профиль с улучшенным водоотведением.
- Установка с порожком (высота 6 мм) ●● или без, ●●● см. страницу 16-17.
- Из-за особенностей конструкции создание абсолютной герметичности в душевых кабинах серии PEGA невозможно.
- В комплект поставки входит крепежный набор. Прозрачный крючок для полотенца.
- Сделано в Германии.
- Проверено по DIN EN 14428 (CE) и PPP 53005 (TUV / GS).
- 20 лет гарантии на обеспечение всеми запчастями с момента снятия моделей с производства.

Монтаж

Душевые кабины Kermi предназначены для установки на душевых поддонах. При ином их использовании необходимо обеспечить наличие соответствующей душевой зоны (герметичный пол, сток, ...). Информация по замеру и монтажу см. страницу 10-11.

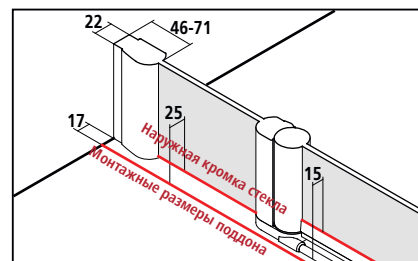

В спецификациях и торговой документации Kermi приведены размеры установочной ширины (BV) или размеры по наружной кромке стекла (GAK).

KermiEXTRA		*максимальную ширину см. на странице справа				Цена в EUR с НДС I/2019 наценка к стоимости серийного изделия / наценка к стоимости индивидуального заказа	
Ручки	TU1, TU2, PA, GI	251,-	FI, DI, AT1, AT2, RA, LI, XE2	199,-			Стр. 390-393
Стёкла с пескоструйным декором	Декор Stripe 2	227,-	Другие декоры Kermi.	297,-	Индивидуальные декоры по запросу.		Стр. 394-405
Стекло с зеркальной поверхностью*	Ширина в мм за каждый артикул	- 550	330,-	551-950	571,-	951-1250	813,- с 1251 1143,- Стр. 406-409
Поверхности	к стоимости серебристого глянцевого	421,-					Стр. 410-413

PE 1FR/L

Серийные изделия

Все размеры приведены в мм по отношению к выровненным стенам. Допустимый уклон пола со стороны ручки макс. 2 мм, допустимый уклон по горизонтали макс. 5 мм, при несоблюдении данных показателей рекомендуется индивидуальный заказ кабины и косой срез. Изменение ширины посредством расширительного профиля ZDSV SV1 PE...K, комплектующие стр. 283. При высоте 1850 мм (PE 1FR/L ...18..K) цена такая же, как и при высоте 2000 мм.

Всегда указывайте при заказе:

PE 1FR = Маятниковая дверь / крепление справа
PE 1FL = Маятниковая дверь / крепление слева

Высота душевой кабины	Монтажные размеры поддона в нише	Душевой поддон Облицованный пол	Ширина входа	Ширина фиксированной панели	Артикулный номер серебристый глянцевый = V ESG прозрачное = A	Цена в EUR с НДС I/2019	Артикулный номер серебристый глянцевый = V ESG прозрачное с KermiCLEAN = P	Цена в EUR с НДС I/2019
2000	780-805	800	541	211-236	PE 1FR/L 08020 VAK	1239,-	PE 1FR/L 08020 VPK	1431,-
	830-855	850	591	211-236	PE 1FR/L 08520 VAK		PE 1FR/L 08520 VPK	
	880-905	900	621	231-256	PE 1FR/L 09020 VAK		PE 1FR/L 09020 VPK	
	980-1005	1000	671	281-306	PE 1FR/L 10020 VAK	1387,-	PE 1FR/L 10020 VPK	1579,-
	1080-1105	1100	671	381-406	PE 1FR/L 11020 VAK		PE 1FR/L 11020 VPK	
	1180-1205	1200	671	481-506	PE 1FR/L 12020 VAK	1604,-	PE 1FR/L 12020 VPK	1796,-

Исполнение с другими стеклами в рамках специального сервиса KermiEXTRA, см. на странице слева.	Наценка на прозрачное ESG		Наценка на прозрачное ESG с KermiCLEAN	
	Код	Цена	Код	Цена
■ ESG матовое SR Орасо	U	+ 205,-	Y	+ 205,-
■ ESG структурное SR Siesta	T	+ 205,-	W	+ 205,-
■ ESG структурное SR Arena C	N	+ 101,-	Z	+ 101,-
■ ESG с серой тонировкой	L	+ 205,-	M	+ 205,-

Пример оформления заказа:

PE 1FR 08020 VYK

V = серебристый глянцевый

Y = ESG матовое SR Орасо с KermiCLEAN

Высота душевой кабины	Монтажные размеры поддона макс. 1550	Ширина фиксированной панели	Ширина дверной створки	Артикулный номер серебристый глянцевый ESG прозрачное	Цена в EUR с НДС I/2019	Артикулный номер серебристый глянцевый ESG прозрачное с KermiCLEAN	Цена в EUR с НДС I/2019	Данные для заказа
до 2000	до 950	мин. 170 / макс. 1000	макс. 700	PE 1FR/L	1530,-	PE 1FR/L	1723,-	PE 1FR/L
	951-1250	мин. 170 / макс. 1000	макс. 700	PE 1FR/L	1750,-	PE 1FR/L	1942,-	+ высота душевой кабины
	1251-1550	мин. 170 / макс. 1000	макс. 700	PE 1FR/L	2043,-	PE 1FR/L	2235,-	+ монтажные размеры поддона
2001-2200	до 950	мин. 170 / макс. 1000	макс. 700	PE 1FR/L	1750,-	PE 1FR/L	1942,-	+ ширина фиксированной панели
	951-1250	мин. 170 / макс. 1000	макс. 700	PE 1FR/L	1966,-	PE 1FR/L	2158,-	+ ширина дверной створки
	1251-1550	мин. 170 / макс. 1000	макс. 700	PE 1FR/L	2259,-	PE 1FR/L	2451,-	+ поверхность + стекло

	Косой срез	+ EUR 330,- к стоимости индивидуального заказа, за каждый рез
	Вырез в фиксированной панели	+ EUR 330,- к стоимости индивидуального заказа, за каждый рез
	Специальная конструкция	по запросу

1-створчатая маятниковая дверь с фиксированной панелью



Варианты конфигурации

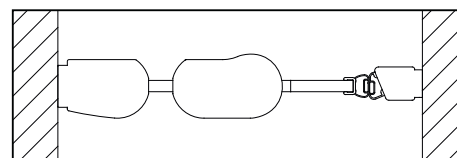
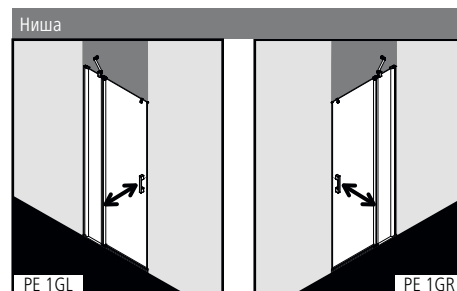

Характеристика изделия

- Для установки в нише.
- Частично обрамленная маятниковая дверь с одной створкой и одной фиксированной панелью.
- Включая стабилизатор PASA (изнутри).
- Однослойное безопасное стекло (ESG) в соответствии с нормой EN 12150, толщина 6 мм, опционально со специальным легко очищающимся покрытием KermiCLEAN.
- Профили из высококачественного анодированного алюминия, ручки из высококачественного металла.
- Возможность регулирования в настенном профиле со стороны петель 25 мм, со стороны ручки 5 мм.
- Профиль створки с подъемно-опускным механизмом.
- Сплошные магнитные и уплотнительные профили, горизонтальный уплотнительный профиль с улучшенным водоотведением.
- Установка с порожком (высота 6 мм) ●● или без, ●●● см. страницу 16-17.
- Из-за особенностей конструкции создание абсолютной герметичности в душевых кабинах серии PEGA невозможно.
- В комплект поставки входит крепежный набор. Прозрачный крючок для полотенца.
- Сделано в Германии.
- Проверено по DIN EN 14428 (CE) и PPP 53005 (TÜV / GS).
- 20 лет гарантии на обеспечение всеми запчастями с момента снятия моделей с производства.

Монтаж

Душевые кабины Kermi предназначены для установки на душевых поддонах. При ином их использовании необходимо обеспечить наличие соответствующей душевой зоны (герметичный пол, сток, ...). Информация по замеру и монтажу см. страницу 10-11.

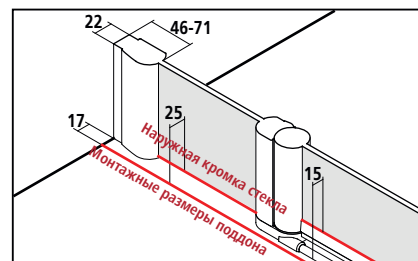

В спецификациях и торговой документации Kermi приведены размеры установочной ширины (BV) или размеры по наружной кромке стекла (GAK).



KermiEXTRA	*максимальную ширину см. на странице справа	Цена в EUR с НДС I/2019 наценка к стоимости серийного изделия / наценка к стоимости индивидуального заказа		
Ручки	TU1, TU2, PA, GI	251,-	FI, DI, AT1, AT2, RA, LI, XE2	199,- Стр. 390-393
Стёкла с пескоструйным декором	Декор Stripe 2	227,-	Другие декоры Kermi.	297,- Индивидуальные декоры по запросу. Стр. 394-405
Стекло с зеркальной поверхностью*	Ширина в мм за каждый артикул	- 550 330,-	551-950 571,-	951-1250 813,- с 1251 1143,- Стр. 406-409
Поверхности	к стоимости серебристого глянцевого	421,-		Стр. 410-413

PE 1GR/L

Серийные изделия						Всегда указывайте при заказе:		
Все размеры приведены в мм по отношению к выровненным стенам. Допустимый уклон пола по горизонтали макс. 5 мм, при несоблюдении данных показателей рекомендуется индивидуальный заказ кабины и косяк срез. Изменение ширины посредством расширительного профиля ZDSV SV1 PE...K, комплектующие стр. 283. При высоте 1850 мм (PE 1GR/L ...18..K) цена такая же, как и при высоте 2000 мм.						PE 1GR = Маятниковая дверь / крепление справа PE 1GL = Маятниковая дверь / крепление слева		
Высота душевой кабины	Монтажные размеры поддона в нише	Душевой поддон Облицованный пол	Ширина входа	Ширина фиксированной панели	Артикулный номер серебристый глянцевый = V ESG прозрачное = A	Цена в EUR с НДС I/2019	Артикулный номер серебристый глянцевый = V ESG прозрачное с KermiCLEAN = P	Цена в EUR с НДС I/2019
2000	775-805	800	482	240-265	PE 1GR/L 08020 VAK	1016,-	PE 1GR/L 08020 VPK	1208,-
	825-855	850	532	240-265	PE 1GR/L 08520 VAK		PE 1GR/L 08520 VPK	
	875-905	900	582	240-265	PE 1GR/L 09020 VAK		PE 1GR/L 09020 VPK	
	975-1005	1000	672	250-275	PE 1GR/L 10020 VAK	1139,-	PE 1GR/L 10020 VPK	1331,-
	1075-1105	1100	672	350-375	PE 1GR/L 11020 VAK		PE 1GR/L 11020 VPK	
	1175-1205	1200	672	450-475	PE 1GR/L 12020 VAK		PE 1GR/L 12020 VPK	

Стекла	Наценка на прозрачное ESG		Наценка на прозрачное ESG с KermiCLEAN	
	Код	Цена	Код	Цена
Исполнение с другими стеклами в рамках специального сервиса KermiEXTRA, см. на странице слева.				
■ ESG матовое SR Opaco	U	+ 205,-	Y	+ 205,-
■ ESG структурное SR Siesta	T	+ 205,-	W	+ 205,-
■ ESG структурное SR Arena C	N	+ 101,-	Z	+ 101,-
■ ESG с серой тонировкой	L	+ 205,-	M	+ 205,-

Пример оформления заказа:
PE 1GR 08020 VYK
 V = серебристый глянцевый
 Y = ESG матовое SR Opaco с KermiCLEAN

Изготовление по индивидуальному заказу осуществляется только согласно данным размерного чертежа						Всегда указывайте при заказе:		
Все размеры приведены в мм. Диапазон регулирования по ширине при индивидуальном заказе + 20 мм / - 10 мм.						PE 1GR = Маятниковая дверь / крепление справа PE 1GL = Маятниковая дверь / крепление слева		
Высота душевой кабины	Монтажные размеры поддона макс. 1550	Ширина фиксированной панели	Ширина дверной створки	Артикулный номер серебристый глянцевый ESG прозрачное	Цена в EUR с НДС I/2019	Артикулный номер серебристый глянцевый ESG прозрачное с KermiCLEAN	Цена в EUR с НДС I/2019	Данные для заказа
до 2000	до 950	мин. 170 / макс. 1000	макс. 730	PE 1GR/L	1139,-	PE 1GR/L	1331,-	PE 1GR/L
	951-1250	мин. 170 / макс. 1000	макс. 730	PE 1GR/L	1258,-	PE 1GR/L	1450,-	+ высота душевой кабины
	1251-1550	мин. 170 / макс. 1000	макс. 730	PE 1GR/L	1438,-	PE 1GR/L	1631,-	+ монтажные размеры поддона
2001-2200	до 950	мин. 170 / макс. 1000	макс. 730	PE 1GR/L	1318,-	PE 1GR/L	1510,-	+ ширина фиксированной панели
	951-1250	мин. 170 / макс. 1000	макс. 730	PE 1GR/L	1438,-	PE 1GR/L	1631,-	+ ширина дверной створки
	1251-1550	мин. 170 / макс. 1000	макс. 730	PE 1GR/L	1618,-	PE 1GR/L	1810,-	+ поверхность + стекло
	Косой срез			+ EUR 330,- к стоимости индивидуального заказа, за каждый рез				
	Вырез в фиксированной панели			+ EUR 330,- к стоимости индивидуального заказа, за каждый рез				
	Специальная конструкция			по запросу				

1-створчатая маятниковая дверь с фиксированными панелями



Варианты конфигурации

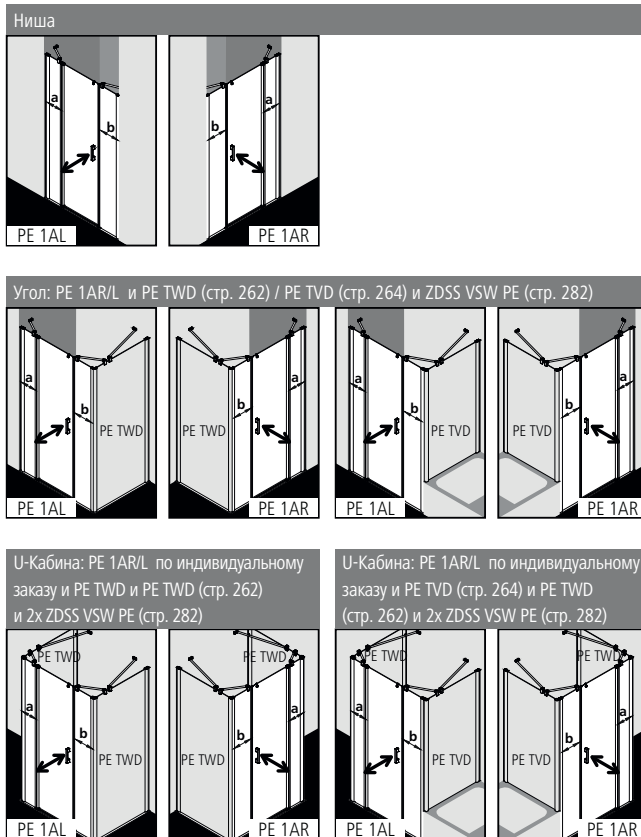

Характеристика изделия

- Для установки в нише и в комбинации с PE TWD боковой стенкой / PE TVD боковой стенкой укороченной, расположенной на ванне.
- Частично обрамленная маятниковая дверь с одной створкой и двумя фиксированными панелями.
- Включая стабилизаторы PEGA (изнутри).
- Однослойное безопасное стекло (ESG) в соответствии с нормой EN 12150, толщина 6 мм, опционально со специальным легко очищаемым покрытием KermiCLEAN.
- Профили из высококачественного анодированного алюминия, ручки из высококачественного металла.
- Возможность регулирования в каждом настенном профиле 25 мм.
- Профиль створки с подъемно-опускным механизмом.
- Сплошные магнитные и уплотнительные профили, горизонтальный уплотнительный профиль с улучшенным водоотведением.
- Установка с порожком (высота 6 мм) ●● или без, ●●● см. страницу 16-17.
- Из-за особенностей конструкции создание абсолютной герметичности в душевых кабинах серии PEGA невозможно.
- В комплект поставки входит крепежный набор. Прозрачный крючок для полотенца.
- Сделано в Германии.
- Проверено по DIN EN 14428 (CE) и PPP 53005 (TUV / GS).
- 20 лет гарантии на обеспечение всеми запчастями с момента снятия моделей с производства.

Монтаж

Душевые кабины Kermi предназначены для установки на душевых поддонах. При ином их использовании необходимо обеспечить наличие соответствующей душевой зоны (герметичный пол, сток, ...). Информация по замеру и монтажу см. страницу 10-11.

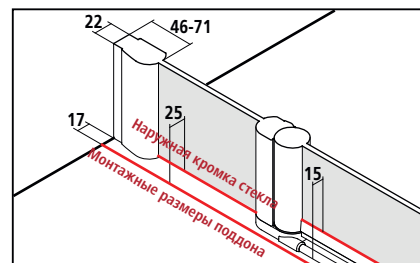

Размер по внешней части профиля в угловом варианте = монтажный размер поддона - 10
 Наружная кромка стекла = монтажный размер поддона - 25
 В спецификациях и торговой документации Kermi приведены размеры установочной ширины (BV) или размеры по наружной кромке стекла (GAK).

KermiEXTRA		*максимальную ширину см. на странице справа		Цена в EUR с НДС I/2019 наценка к стоимости серийного изделия / наценка к стоимости индивидуального заказа	
Ручки	TU1, TU2, PA, GI	251,-	FI, DI, AT1, AT2, RA, LI, XE2	199,-	Стр. 390-393
Стёкла с пескоструйным декором	Декор Stripe 2	227,-	Другие декоры Kermi.	297,-	Индивидуальные декоры по запросу. Стр. 394-405
Стекло с зеркальной поверхностью*	Ширина в мм за каждый артикул	- 550 330,-	551-950 571,-	951-1250 813,-	с 1251 1143,- Стр. 406-409
Поверхности	к стоимости серебристого глянцевого	421,-			Стр. 410-413

PE 1AR/L

Серийные изделия							Всегда указывайте при заказе:			
Все размеры приведены в мм по отношению к выровненным стенам. Допустимый уклон пола по горизонтали макс. 5 мм, при несоблюдении данных показателей рекомендуется индивидуальный заказ кабины и косой срез. Изменение ширины посредством расширительного профиля ZDSV SV1 PE...K, комплектующие стр. 283. При высоте 1850 мм (PE 1AR/L ...18..K) цена такая же, как и при высоте 2000 мм.							PE 1AR = Маятниковая дверь / крепление справа PE 1AL = Маятниковая дверь / крепление слева			
Высота душевой кабины	Монтажные размеры поддона		Душевой поддон	Ширина входа	Ширина фиксированной панели a	Ширина фиксированной панели b	Артикулный номер серебристый глянцевый = V ESG прозрачное = A	Цена в EUR с НДС I/2019	Артикулный номер серебристый глянцевый = V ESG прозрачное с KermiCLEAN = P	Цена в EUR с НДС I/2019
	в нише / с PE TVD	с PE TWD								
2000	950-1000	975-1000	1000	482	225-250	206-231	PE 1AR/L 10020 VAK	1574,-	PE 1AR/L 10020 VPK	1766,-
	1050-1100	1075-1100	1100	482	255-280	276-301	PE 1AR/L 11020 VAK		PE 1AR/L 11020 VPK	
	1150-1200	1175-1200	1200	582	255-280	276-301	PE 1AR/L 12020 VAK		PE 1AR/L 12020 VPK	
	1250-1300	1275-1300	1300	582	255-280	376-401	PE 1AR/L 13020 VAK	1684,-	PE 1AR/L 13020 VPK	1876,-
	1350-1400	1375-1400	1400	582	255-280	476-501	PE 1AR/L 14020 VAK		PE 1AR/L 14020 VPK	
	1450-1500	1475-1500	1500	582	255-280	576-601	PE 1AR/L 15020 VAK	1797,-	PE 1AR/L 15020 VPK	1989,-
	1550-1600	1575-1600	1600	582	255-280	676-701	PE 1AR/L 16020 VAK		PE 1AR/L 16020 VPK	

Стекла	Наценка на прозрачное ESG		Наценка на прозрачное ESG с KermiCLEAN	
	Код	Цена	Код	Цена
Исполнение с другими стеклами в рамках специального сервиса KermiEXTRA, см. на странице слева.				
■ ESG матовое SR Opaco	U	+ 205,-	Y	+ 205,-
■ ESG структурное SR Siesta	T	+ 205,-	W	+ 205,-
■ ESG структурное SR Arena C	N	+ 101,-	Z	+ 101,-
■ ESG с серой тонировкой	L	+ 205,-	M	+ 205,-

Пример оформления заказа:
PE 1AR 10020 VYK
 V = серебристый глянцевый
 Y = ESG матовое SR Opaco с KermiCLEAN

Изготовление по индивидуальному заказу осуществляется только согласно данным размерного чертежа							Всегда указывайте при заказе:			
Все размеры приведены в мм. Диапазон регулирования по ширине в нише при индивидуальном заказе + 30 мм / - 20 мм. Диапазон регулирования по ширине при индивидуальном заказе углового варианта + 15 мм / - 10 мм.							PE 1AR = Маятниковая дверь / крепление справа PE 1AL = Маятниковая дверь / крепление слева Размер = монтажный размер поддона Размер = наружная кромка стекла См. также стр. 12-13.			
Высота душевой кабины	Монтажные размеры поддона макс. 2200	Ширина фиксированной панели a	Ширина фиксированной панели b	Ширина дверной створки	Артикулный номер серебристый глянцевый ESG прозрачное	Цена в EUR с НДС I/2019	Артикулный номер серебристый глянцевый ESG прозрачное с KermiCLEAN	Цена в EUR с НДС I/2019	Данные для заказа	
до 2000	до 1250	мин. 170 / макс. 800	мин. 185 / макс. 1450	макс. 700	PE 1AR/L	1797,-	PE 1AR/L	1989,-	PE 1AR/L	
	1251-1650	мин. 170 / макс. 800	мин. 185 / макс. 1450	макс. 700	PE 1AR/L	2000,-	PE 1AR/L	2192,-	+ высота душевой кабины	
	1651-2200	мин. 170 / макс. 800	мин. 185 / макс. 1450	макс. 700	PE 1AR/L	2201,-	PE 1AR/L	2393,-	+ монтажные размеры поддона + ширина фиксированной панели a	
2001-2200	до 1250	мин. 170 / макс. 800	мин. 185 / макс. 1450	макс. 700	PE 1AR/L	2158,-	PE 1AR/L	2351,-	+ ширина фиксированной панели b	
	1251-1650	мин. 170 / макс. 800	мин. 185 / макс. 1450	макс. 700	PE 1AR/L	2361,-	PE 1AR/L	2554,-	+ ширина дверной створки	
	1651-2200	мин. 170 / макс. 800	мин. 185 / макс. 1450	макс. 700	PE 1AR/L	2597,-	PE 1AR/L	2790,-	+ поверхность + стекло	
	Косой срез				+ EUR 330,- к стоимости индивидуального заказа, за каждый рез					
	Вырез в фиксированной панели				+ EUR 330,- к стоимости индивидуального заказа, за каждый рез					
	Специальная конструкция				по запросу					

2-створчатая маятниковая дверь



Варианты конфигурации

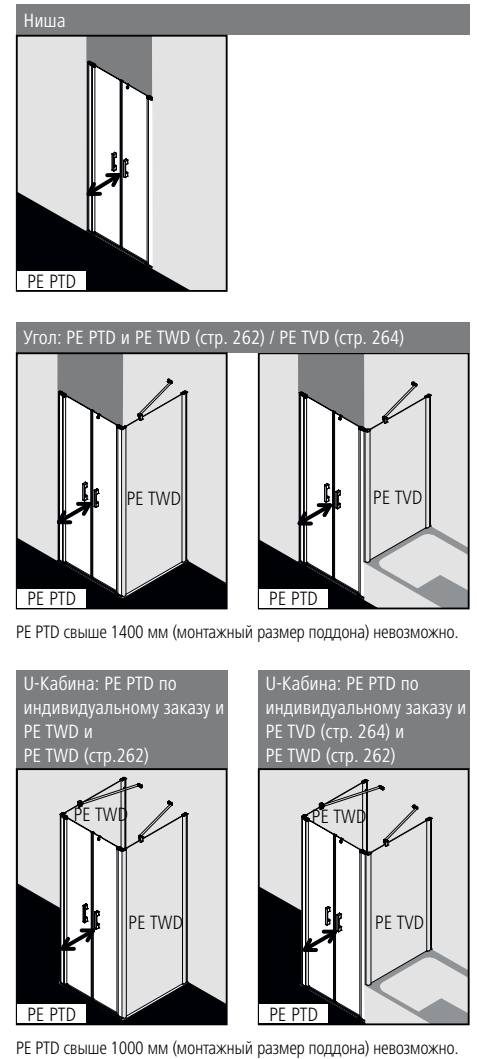

Характеристика изделия

- Для установки в нише и в комбинации с PE TWD боковой стенкой / PE TVD боковой стенкой укороченной, расположенной на ванне.
- Частично обрамленная маятниковая дверь с двумя створками.
- Однослойное безопасное стекло (ESG) в соответствии с нормой EN 12150, толщина 6 мм, опционально со специальным легко очищающимся покрытием KermiCLEAN.
- Профили из высококачественного анодированного алюминия, ручки из высококачественного металла.
- Возможность регулирования в каждом настенном профиле 25 мм.
- Профиль створки с подъемно-опускным механизмом.
- Сплошные магнитные и уплотнительные профили, горизонтальный уплотнительный профиль с улучшенным водоотведением.
- Установка с порожком (высота 6 мм) ●● или без, ●●● см. страницу 16-17.
- Из-за особенностей конструкции создание абсолютной герметичности в душевых кабинах серии PEGA невозможно.
- В комплект поставки входит крепежный набор. Прозрачный крючок для полотенца.
- Сделано в Германии.
- Проверено по DIN EN 14428 (CE) и PPP 53005 (TÜV / GS).
- 20 лет гарантии на обеспечение всеми запчастями с момента снятия моделей с производства.

Монтаж

Душевые кабины Kermi предназначены для установки на душевых поддонах. При ином их использовании необходимо обеспечить наличие соответствующей душевой зоны (герметичный пол, сток, ...). Информация по замеру и монтажу см. страницу 10-11.

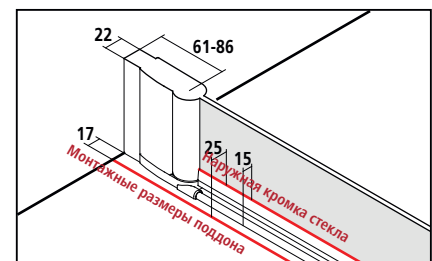

Размер по внешней части профиля в угловом варианте = монтажный размер поддона - 10
Наружная кромка стекла = монтажный размер поддона - 25
 В спецификациях и торговой документации Kermi приведены размеры установочной ширины (BV) или размеры по наружной кромке стекла (GAK).

KermiEXTRA		*максимальную ширину см. на странице справа		Цена в EUR с НДС I/2019 наценка к стоимости серийного изделия / наценка к стоимости индивидуального заказа	
Ручки (1 полный комплект ручки - изнутри и снаружи) TU1, TU2, PA, GI	251,-	FI, DI, AT1, AT2, RA, LI, XE2	199,-	Стр. 390-393	
Стёкла с пескоструйным декором Декор Stripe 2	227,-	Другие декоры Kermi.	297,-	Индивидуальные декоры по запросу. Стр. 394-405	
Стекло с зеркальной поверхностью* Ширина в мм за каждый артикул	- 550 330,-	551-950 571,-	951-1250 813,-	с 1251 1143,-	Стр. 406-409
Поверхности	к стоимости серебристого глянцевого 421,-		Стр. 410-413		

PE PTD

Серийные изделия

Все размеры приведены в мм по отношению к выровненным стенам. Допустимый уклон пола по горизонтали макс. 5 мм, при несоблюдении данных показателей рекомендуется индивидуальный заказ кабины и косой срез по запросу. Изменение ширины посредством расширительного профиля ZDSV SV1 PE...K, комплектующие стр. 283. При высоте 1850 мм (PE PTD...18..K) цена такая же, как и при высоте 2000 мм.

Высота душевой кабины	Монтажные размеры поддона		Душевой поддон	Ширина входа	Артикульный номер серебристый глянцевый = V ESG прозрачное = A	Цена в EUR с НДС I/2019	Артикульный номер серебристый глянцевый = V ESG прозрачное с KermiCLEAN = P	Цена в EUR с НДС I/2019
	в нише / с PE TVD	с PE TWD						
2000	700-750	725-750	750	543	PE PTD 07520 VAK	1016,-	PE PTD 07520 VPK	1208,-
	750-800	775-800	800	593	PE PTD 08020 VAK		PE PTD 08020 VPK	
	800-850	825-750	850	643	PE PTD 08520 VAK		PE PTD 08520 VPK	
	850-900	875-900	900	693	PE PTD 09020 VAK		PE PTD 09020 VPK	
	950-1000	975-1000	1000	793	PE PTD 10020 VAK		PE PTD 10020 VPK	
	1050-1100	1075-1100	1100	893	PE PTD 11020 VAK	PE PTD 11020 VPK	1139,-	PE PTD 11020 VPK
1150-1200	1175-1200	1200	993	PE PTD 12020 VAK	PE PTD 12020 VPK			

Стекла	Наценка на прозрачное ESG		Наценка на прозрачное ESG с KermiCLEAN	
	Код	Цена	Код	Цена
Исполнение с другими стеклами в рамках специального сервиса KermiEXTRA, см. на странице слева.				
■ ESG матовое SR Opaco	U	+ 205,-	Y	+ 205,-
■ ESG структурное SR Siesta	T	+ 205,-	W	+ 205,-
■ ESG структурное SR Arena C	N	+ 101,-	Z	+ 101,-
■ ESG с серой тонировкой	L	+ 205,-	M	+ 205,-

Пример оформления заказа:

PE PTD 07520 **VYK**

V = серебристый глянцевый

Y = ESG матовое SR Opaco с KermiCLEAN

Высота душевой кабины	Монтажные размеры поддона		Ширина каждой дверной створки (в нише) в угловом варианте макс. 700 в варианте U-кабины макс. 500	Артикульный номер серебристый глянцевый ESG прозрачное	Цена в EUR с НДС I/2019	Артикульный номер серебристый глянцевый ESG прозрачное с KermiCLEAN	Цена в EUR с НДС I/2019	Данные для заказа
	макс. 1850	макс. 1850						
до 2000	до 950	макс. 1050	макс. 1050	PE PTD	1139,-	PE PTD	1331,-	PE PTD
	951-1250	макс. 1050	макс. 1050	PE PTD	1258,-	PE PTD	1450,-	+ высота душевой кабины
	1251-1650	макс. 1050	макс. 1050	PE PTD	1438,-	PE PTD	1631,-	+ монтажные размеры поддона /
	1651-1850	макс. 1050	макс. 1050	PE PTD	1559,-	PE PTD	1751,-	наружная кромка стекла
2001-2200	до 950	макс. 1050	макс. 1050	PE PTD	1318,-	PE PTD	1510,-	+ ширина дверной створки
	951-1250	макс. 1050	макс. 1050	PE PTD	1438,-	PE PTD	1631,-	+ поверхность
	1251-1650	макс. 1050	макс. 1050	PE PTD	1618,-	PE PTD	1810,-	+ стекло
	1651-1850	макс. 1050	макс. 1050	PE PTD	1738,-	PE PTD	1930,-	

Всегда указывайте при заказе:

Размер = монтажный размер поддона

Размер = наружная кромка стекла

См. также стр. 12-13.

Специальная конструкция

по запросу

2-створчатая маятниковая дверь с фиксированной панелью



Варианты конфигурации

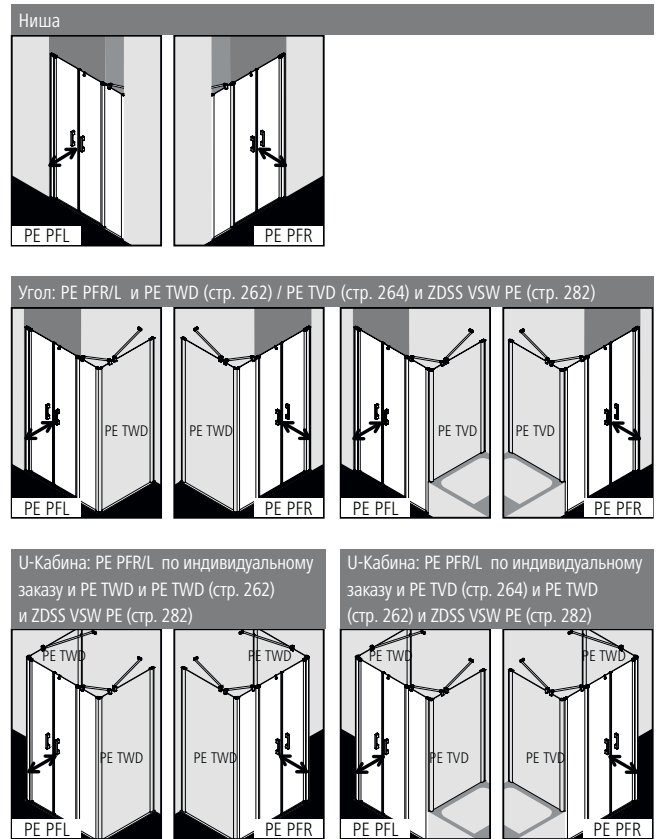

PE PFR/L Ширина маятниковой двери макс. 1000 мм.

Характеристика изделия

- Для установки в нише и в комбинации с PE TWD боковой стенкой / PE TVD боковой стенкой укороченной, расположенной на ванне.
- Частично обрамленная маятниковая дверь с двумя створками, с одной фиксированной панелью.
- Включая стабилизатор PASA (изнутри).
- Однослойное безопасное стекло (ESG) в соответствии с нормой EN 12150, толщина 6 мм, опционально со специальным легко очищаемым покрытием KermiCLEAN.
- Профили из высококачественного анодированного алюминия, ручки из высококачественного металла.
- Возможность регулирования в каждом настенном профиле 25 мм.
- Профиль створки с подъемно-опускным механизмом.
- Сплошные магнитные и уплотнительные профили, горизонтальный уплотнительный профиль с улучшенным водоотведением.
- Установка с порожком (высота 6 мм) ●● или без, ●●● см. страницу 16-17.
- Из-за особенностей конструкции создание абсолютной герметичности в душевых кабинах серии PEGA невозможно.
- В комплект поставки входит крепежный набор. Прозрачный крючок для полотенца.
- Сделано в Германии.
- Проверено по DIN EN 14428 (CE) и PPP 53005 (TUV / GS).
- 20 лет гарантии на обеспечение всеми запчастями с момента снятия моделей с производства.

Монтаж

Душевые кабины Kermi предназначены для установки на душевых поддонах. При ином их использовании необходимо обеспечить наличие соответствующей душевой зоны (герметичный пол, сток, ...). Информация по замеру и монтажу см. страницу 10-11.

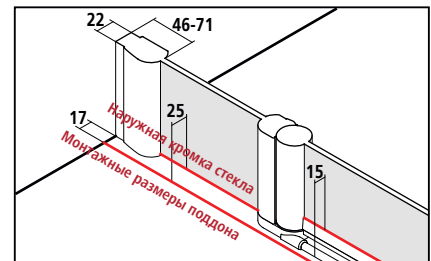

Размер по внешней части профиля в угловом варианте = монтажный размер поддона - 10
 Наружная кромка стекла = монтажный размер поддона - 25
 В спецификациях и торговой документации Kermi приведены размеры установочной ширины (BV) или размеры по наружной кромке стекла (GAK).

KermiEXTRA		*максимальную ширину см. на странице справа		Цена в EUR с НДС I/2019 наценка к стоимости серийного изделия / наценка к стоимости индивидуального заказа	
Ручки (1 полный комплект ручки - изнутри и снаружи) TU1, TU2, PA, GI		251,-	FI, DI, AT1, AT2, RA, LI, XE2	199,-	Стр. 390-393
Стёкла с пескоструйным декором Декор Stripe 2		227,-	Другие декоры Kermi.	297,-	Индивидуальные декоры по запросу. Стр. 394-405
Стекло с зеркальной поверхностью* Ширина в мм за каждый артикул	- 550	330,-	551-950	571,-	951-1250 813,- с 1251 1143,- Стр. 406-409
Поверхности	к стоимости серебристого глянцевого	421,-			Стр. 410-413

PE PFR/L

Серийные изделия						Всегда указывайте при заказе:				
<p>Все размеры приведены в мм по отношению к выровненным стенам. Допустимый уклон пола по горизонтали макс. 5 мм, при несоблюдении данных показателей рекомендуется индивидуальный заказ кабины и косой срез. Изменение ширины посредством расширительного профиля ZDSV SV1 PE...K, комплектующие стр. 283.</p> <p>При высоте 1850 мм (PE PFR/L ...18..K) цена такая же, как и при высоте 2000 мм.</p>						<p>PE PFR = крепление справа PE PFL = крепление слева</p>				
Высота душевой кабины	Монтажные размеры поддона		Душевой поддон	Ширина входа	Ширина фиксированной панели	Артикулный номер серебристый глянцевый = V ESG прозрачное = A	Цена в EUR с НДС I/2019	Артикулный номер серебристый глянцевый = V ESG прозрачное с KermiCLEAN = P	Цена в EUR с НДС I/2019	
	в нише / с PE TVD	с PE TWD								
2000	1050-1100	1075-1100	1100	693	251-276	PE PFR/L 11020 VAK	1693,-	PE PFR/L 11020 VPK	1886,-	
	1150-1200	1175-1200	1200	693	351-376	PE PFR/L 12020 VAK		PE PFR/L 12020 VPK		
	1250-1300	1275-1300	1300	793	351-376	PE PFR/L 13020 VAK		PE PFR/L 13020 VPK		
	1350-1400	1375-1400	1400	793	451-476	PE PFR/L 14020 VAK		PE PFR/L 14020 VPK		
	1450-1500	1475-1500	1500	793	551-576	PE PFR/L 15020 VAK		PE PFR/L 15020 VPK		1998,-
	1550-1600	1575-1600	1600	793	651-676	PE PFR/L 16020 VAK		PE PFR/L 16020 VPK		
	1650-1700	1675-1700	1700	793	751-776	PE PFR/L 17020 VAK	PE PFR/L 17020 VPK	2109,-		
1750-1800	1775-1800	1800	793	851-876	PE PFR/L 18020 VAK	PE PFR/L 18020 VPK				

Стекла	Наценка на прозрачное ESG		Наценка на прозрачное ESG с KermiCLEAN	
	Код	Цена	Код	Цена
■ ESG матовое SR Opaco	U	+ 205,-	Y	+ 205,-
■ ESG структурное SR Siesta	T	+ 205,-	W	+ 205,-
■ ESG структурное SR Arena C	N	+ 101,-	Z	+ 101,-
■ ESG с серой тонировкой	L	+ 205,-	M	+ 205,-

Пример оформления заказа:

PE PFR 11020 VYK

V = серебристый глянцевый

Y = ESG матовое SR Opaco с KermiCLEAN

Изготовление по индивидуальному заказу осуществляется только согласно данным размерного чертежа						Всегда указывайте при заказе:				
<p>Все размеры приведены в мм.</p> <p>Диапазон регулирования по ширине в нише при индивидуальном заказе + 30 мм / - 20 мм.</p> <p>Диапазон регулирования по ширине при индивидуальном заказе углового варианта + 15 мм / - 10 мм.</p>						<p>PE PFR = крепление справа PE PFL = крепление слева</p>			<p>Размер = монтажный размер поддона Размер = наружная кромка стекла См. также стр. 12-13.</p>	
Высота душевой кабины	Монтажные размеры поддона макс. 1850	Ширина фиксированной панели	Ширина каждой дверной створки	Ширина маятниковой двери	Артикулный номер серебристый глянцевый ESG прозрачное	Цена в EUR с НДС I/2019	Артикулный номер серебристый глянцевый ESG прозрачное с KermiCLEAN	Цена в EUR с НДС I/2019	Данные для заказа	
до 2000	до 1450	мин. 170 / макс. 885	макс. 700	макс. 1400	PE PFR/L	1916,-	PE PFR/L	2109,-	PE PFR/L	
	1451-1650	мин. 170 / макс. 885	макс. 700	макс. 1400	PE PFR/L	2122,-	PE PFR/L	2314,-	+ высота душевой кабины	
	1651-1850	мин. 170 / макс. 885	макс. 700	макс. 1400	PE PFR/L	2325,-	PE PFR/L	2517,-	+ монтажные размеры поддона / наружная кромка стекла	
2001-2200	до 1450	мин. 170 / макс. 885	макс. 700	макс. 1400	PE PFR/L	2279,-	PE PFR/L	2471,-	+ ширина фиксированной панели	
	1451-1650	мин. 170 / макс. 885	макс. 700	макс. 1400	PE PFR/L	2483,-	PE PFR/L	2675,-	+ ширина дверной створки	
	1651-1850	мин. 170 / макс. 885	макс. 700	макс. 1400	PE PFR/L	2686,-	PE PFR/L	2878,-	+ поверхность + стекло	

	Косой срез на фиксированной панели	+ EUR 330,- к стоимости индивидуального заказа, за каждый рез
	Вырез в фиксированной панели	+ EUR 330,- к стоимости индивидуального заказа, за каждый рез
	Специальная конструкция	по запросу

2-створчатая маятниковая дверь с фиксированными панелями



Варианты конфигурации

Ниша

Угол: PE PTF и PE TWD (стр. 262) / PE TVD (стр. 264) и ZDSS VSW PE (стр. 282)

U-Кабина: PE PTF по индивидуальному заказу и PE TWD и PE TWD (стр. 262) и 2x ZDSS VSW PE (стр. 282)

U-Кабина: PE PTF по индивидуальному заказу и PE TVD (стр. 264) и PE TWD (стр. 262) и 2x ZDSS VSW PE (стр. 282)

Характеристика изделия

- Для установки в нише и в комбинации с PE TWD боковой стенкой / PE TVD боковой стенкой укороченной, расположенной на ванне.
- Частично обрамленная маятниковая дверь с двумя створками и двумя фиксированными панелями.
- Включая стабилизаторы PEGA (изнутри).
- Однослойное безопасное стекло (ESG) в соответствии с нормой EN 12150, толщина 6 мм, опционально со специальным легко очищающимся покрытием KermiCLEAN.
- Профили из высококачественного анодированного алюминия, ручки из высококачественного металла.
- Возможность регулирования в каждом настенном профиле 25 мм.
- Профиль створки с подъемно-опускным механизмом.
- Сплошные магнитные и уплотнительные профили, горизонтальный уплотнительный профиль с улучшенным водоотведением.
- Установка с порожком (высота 6 мм) ●● или без, ●●● см. страницу 16-17.
- Из-за особенностей конструкции создание абсолютной герметичности в душевых кабинах серии PEGA невозможно.
- В комплект поставки входит крепежный набор. Прозрачный крючок для полотенца.
- Сделано в Германии.
- Проверено по DIN EN 14428 (CE) и PPP 53005 (TUV / GS).
- 20 лет гарантии на обеспечение всеми запчастями с момента снятия моделей с производства.

Монтаж

Душевые кабины Kermi предназначены для установки на душевых поддонах. При ином их использовании необходимо обеспечить наличие соответствующей душевой зоны (герметичный пол, сток, ...). Информация по замеру и монтажу см. страницу 10-11.

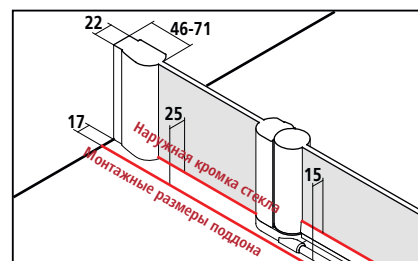

Размер по внешней части профиля в угловом варианте = монтажный размер поддона - 10

Наружная кромка стекла = монтажный размер поддона - 25

В спецификациях и торговой документации Kermi приведены размеры установочной ширины (BV) или размеры по наружной кромке стекла (GAK).

KermiEXTRA		*максимальную ширину см. на странице справа		Цена в EUR с НДС I/2019 наценка к стоимости серийного изделия / наценка к стоимости индивидуального заказа	
Ручки (1 полный комплект ручки - изнутри и снаружи) TU1, TU2, PA, GI		251,-	FI, DI, AT1, AT2, RA, LI, XE2	199,-	Стр. 390-393
Стёкла с пескоструйным декором Декор Stripe 2		227,-	Другие декоры Kermi.	297,-	Индивидуальные декоры по запросу. Стр. 394-405
Стекло с зеркальной поверхностью* Ширина в мм за каждый артикул	- 550	330,-	551-950	571,-	951-1250 813,- с 1251 1143,- Стр. 406-409
Поверхности	к стоимости серебристого глянцевого	421,-			Стр. 410-413

PE PTF

Серийные изделия

Все размеры приведены в мм по отношению к выровненным стенам. Допустимый уклон пола по горизонтали макс. 5 мм, при несоблюдении данных показателей рекомендуется индивидуальный заказ кабины и косой срез. Изменение ширины посредством расширительного профиля ZDSV SV1 PE...K, комплектующие стр. 283. При высоте 1850 мм (PE PTF...18..K) цена такая же, как и при высоте 2000 мм.

Высота душевой кабины	Монтажные размеры поддона		Душевой поддон	Ширина входа	Ширина фиксированной панели	Артикулный номер серебристый глянцевый = V ESG прозрачное = A	Цена в EUR с НДС I/2019	Артикулный номер серебристый глянцевый = V ESG прозрачное с KermiCLEAN = P	Цена в EUR с НДС I/2019
	в нише / с PE TVD	с PE TWD							
2000	1150-1200	1175-1200	1200	643	225-250	PE PTF 12020 VAK	1816,-	PE PTF 12020 VPK	2008,-
	1250-1300	1275-1300	1300	693	250-275	PE PTF 13020 VAK		PE PTF 13020 VPK	
	1350-1400	1375-1400	1400	793	250-275	PE PTF 14020 VAK		PE PTF 14020 VPK	
	1450-1500	1475-1500	1500	793	300-325	PE PTF 15020 VAK	1929,-	PE PTF 15020 VPK	2122,-
	1550-1600	1575-1600	1600	793	350-375	PE PTF 16020 VAK	PE PTF 16020 VPK		
	1650-1700	1675-1700	1700	833	380-405	PE PTF 17020 VAK	2040,-	PE PTF 17020 VPK	
	1750-1800	1775-1800	1800	992	351-376	PE PTF 18020 VAK		PE PTF 18020 VPK	2233,-

Стекла	Наценка на прозрачное ESG		Наценка на прозрачное ESG с KermiCLEAN	
	Код	Цена	Код	Цена
Исполнение с другими стеклами в рамках специального сервиса KermiEXTRA, см. на странице слева.				
■ ESG матовое SR Opaco	U	+ 205,-	Y	+ 205,-
■ ESG структурное SR Siesta	T	+ 205,-	W	+ 205,-
■ ESG структурное SR Arena C	N	+ 101,-	Z	+ 101,-
■ ESG с серой тонировкой	L	+ 205,-	M	+ 205,-

Пример оформления заказа:

PE PTF 12020 VYK

V = серебристый глянцевый

Y = ESG матовое SR Opaco с KermiCLEAN

Высота душевой кабины	Монтажные размеры поддона макс. 2050	Ширина фиксированной панели	Ширина каждой дверной створки	Ширина маятниковой двери	Артикулный номер серебристый глянцевый ESG прозрачное	Цена в EUR с НДС I/2019	Артикулный номер серебристый глянцевый ESG прозрачное с KermiCLEAN	Цена в EUR с НДС I/2019	Данные для заказа
<p>Все размеры приведены в мм. Диапазон регулирования по ширине в нише при индивидуальном заказе + 30 мм / - 20 мм. Диапазон регулирования по ширине при индивидуальном заказе углового варианта + 15 мм / - 10 мм.</p>									
до 2000	до 1450	мин. 170 / макс. 885	макс. 700	макс. 1400	PE PTF	1816,-	PE PTF	2008,-	PE PTF
	1451-1650	мин. 170 / макс. 885	макс. 700	макс. 1400	PE PTF	2020,-	PE PTF	2213,-	+ высота душевой кабины
	1651-2050	мин. 170 / макс. 885	макс. 700	макс. 1400	PE PTF	2224,-	PE PTF	2417,-	+ монтажные размеры поддона / наружная кромка стекла
2001-2200	до 1450	мин. 170 / макс. 885	макс. 700	макс. 1400	PE PTF	2178,-	PE PTF	2371,-	+ ширина фиксированной панели
	1451-1650	мин. 170 / макс. 885	макс. 700	макс. 1400	PE PTF	2381,-	PE PTF	2574,-	+ ширина дверной створки
	1651-2050	мин. 170 / макс. 885	макс. 700	макс. 1400	PE PTF	2585,-	PE PTF	2778,-	+ поверхность + стекло

Всегда указывайте при заказе:

Размер = монтажный размер поддона

Размер = наружная кромка стекла

См. также стр. 12-13.

	Косой срез на фиксированной панели	+ EUR 330,- к стоимости индивидуального заказа, за каждый рез
	Вырез в фиксированной панели	+ EUR 330,- к стоимости индивидуального заказа, за каждый рез
	Специальная конструкция	по запросу

Раздвижная дверь без нижнего профиля с фиксированной панелью



Варианты конфигурации

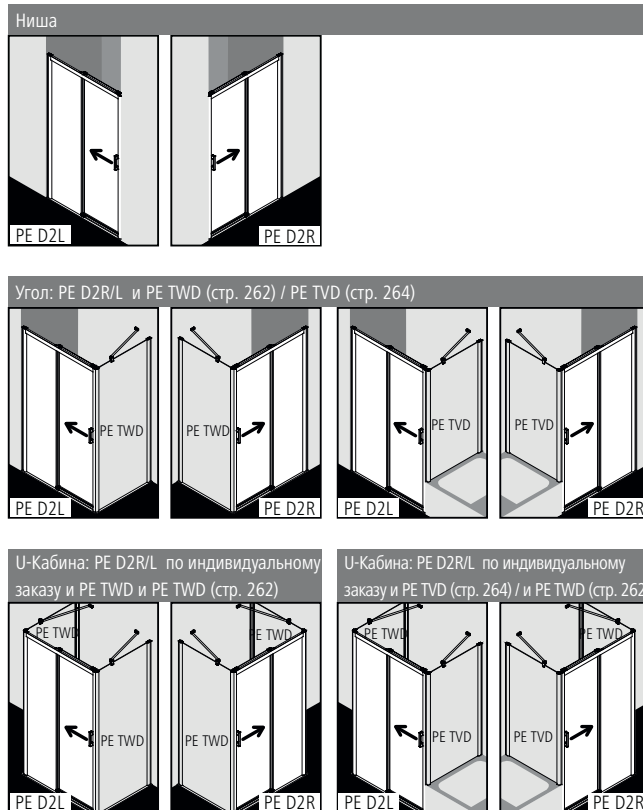

Характеристика изделия

- Для установки в нише и в комбинации с PE TWD боковой стенкой / PE TVD боковой стенкой укороченной, расположенной на ванне.
- Частично обрамленная раздвижная дверь с одной створкой и с одной фиксированной панелью.
- Однослойное безопасное стекло (ESG) в соответствии с нормой EN 12150, толщина 6 мм, опционально со специальным легко очищающимся покрытием KermiCLEAN.
- Профили из высококачественного анодированного алюминия, ручки из высококачественного металла.
- Возможность регулирования в каждом настенном профиле 20 мм.
- Сегмент раздвижной двери с подъемно-опускным раздвижным механизмом, при уборке откидывается вовнутрь.
- Сплошные магнитные и уплотнительные профили.
- Установка с порожком (высота 6 мм) ●● или без, ●●● см. страницу 16-17.
- Из-за особенностей конструкции создание абсолютной герметичности в душевых кабинах серии PEGA невозможно.
- В комплект поставки входит крепежный набор.
- Сделано в Германии.
- Проверено по DIN EN 14428 (CE) и PPP 53005 (TÜV / GS).
- 20 лет гарантии на обеспечение всеми запчастями с момента снятия моделей с производства.

Монтаж

Душевые кабины Kermi предназначены для установки на душевых поддонах. При ином их использовании необходимо обеспечить наличие соответствующей душевой зоны (герметичный пол, сток, ...). Информация по замеру и монтажу см. страницу 10-11.

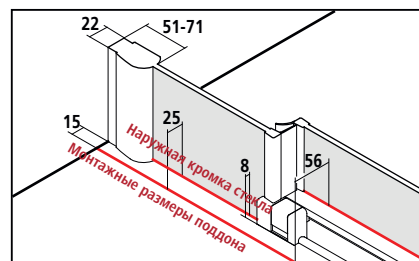

Размер по внешней части профиля в угловом варианте = монтажный размер поддона - 10

Наружная кромка стекла = монтажный размер поддона - 25

В спецификациях и торговой документации Kermi приведены размеры установочной ширины (BV) или размеры по наружной кромке стекла (GAK).

KermiEXTRA		*максимальную ширину см. на странице справа			Цена в EUR с НДС I/2019 наценка к стоимости серийного изделия / наценка к стоимости индивидуального заказа	
Ручки	PA, GI	251,-	FI, DI, AT1, AT2, RA, LI, XE2	199,-		Стр. 390-393
Стёкла с пескоструйным декором	Декор Stripe 2	227,-	Другие декоры Kermi.	297,-	Индивидуальные декоры по запросу.	Стр. 394-405
Стекло с зеркальной поверхностью*	Ширина в мм за каждый артикул	- 550 330,-	551-950 571,-	951-1250 813,-	с 1251 1143,-	Стр. 406-409
Поверхности	к стоимости серебристого глянцевого	421,-				Стр. 410-413

PE D2R/L

Серийные изделия						Всегда указывайте при заказе:			
Все размеры приведены в мм по отношению к выровненным стенам. Допустимый уклон пола по горизонтали макс. 5 мм, при несоблюдении данных требований монтаж невозможен. Изменение ширины посредством расширительного профиля ZDSV SV1 PE...K, комплектующие стр. 283. При высоте 1850 мм (PE D2R/L...18..K) цена такая же, как и при высоте 2000 мм.						PE D2R = фиксированная панель справа PE D2L = фиксированная панель слева			
Высота душевой кабины	Монтажные размеры поддона		Душевой поддон	Ширина входа	Ширина фиксированной панели	Артикулный номер серебристый глянцевый = V ESG прозрачное = A	Цена в EUR с НДС I/2019	Артикулный номер серебристый глянцевый = V ESG прозрачное с KermiCLEAN = P	Цена в EUR с НДС I/2019
	в нише / с PE TVD	с PE TWD							
2000	970-1000	980-1000	1000	393	437-457	PE D2R/L 10020 VAK	1387,-	PE D2R/L 10020 VPK	1579,-
	1070-1100	1080-1100	1100	443	487-507	PE D2R/L 11020 VAK	1604,-	PE D2R/L 11020 VPK	1796,-
	1170-1200	1180-1200	1200	493	537-557	PE D2R/L 12020 VAK		PE D2R/L 12020 VPK	
	1270-1300	1280-1300	1300	543	587-607	PE D2R/L 13020 VAK	1751,-	PE D2R/L 13020 VPK	1943,-
	1370-1400	1380-1400	1400	593	637-657	PE D2R/L 14020 VAK		PE D2R/L 14020 VPK	
	1470-1500	1480-1500	1500	643	687-707	PE D2R/L 15020 VAK	1897,-	PE D2R/L 15020 VPK	2090,-
	1570-1600	1580-1600	1600	693	737-757	PE D2R/L 16020 VAK		PE D2R/L 16020 VPK	
	1670-1700	1680-1700	1700	743	787-807	PE D2R/L 17020 VAK	2041,-	PE D2R/L 17020 VPK	2234,-
1770-1800	1780-1800	1800	793	837-857	PE D2R/L 18020 VAK		PE D2R/L 18020 VPK		

Стекла	Наценка на прозрачное ESG		Наценка на прозрачное ESG с KermiCLEAN	
	Код	Цена	Код	Цена
Исполнение с другими стеклами в рамках специального сервиса KermiEXTRA, см. на странице слева.				
■ ESG матовое SR Опасо	U	+ 205,-	Y	+ 205,-
■ ESG структурное SR Siesta	T	+ 205,-	W	+ 205,-
■ ESG с серой тонировкой	L	+ 205,-	M	+ 205,-

Пример оформления заказа:

PE D2R 10020 VYK

V = серебристый глянцевый

Y = ESG матовое SR Опасо с KermiCLEAN

Изготовление по индивидуальному заказу осуществляется только согласно данным размерного чертежа					Всегда указывайте при заказе:		
Все размеры приведены в мм. Диапазон регулирования по ширине в нише при индивидуальном заказе + 10 мм / - 20 мм. Диапазон регулирования по ширине при индивидуальном заказе углового варианта + 10 мм / - 10 мм.					PE D2R = фиксированная панель справа PE D2L = фиксированная панель слева		
Высота душевой кабины	Монтажные размеры поддона макс. 1850 при высоте до 2000 макс. 1650 при высоте 2001-2200		Артикулный номер серебристый глянцевый ESG прозрачное	Цена в EUR с НДС I/2019	Артикулный номер серебристый глянцевый ESG прозрачное с KermiCLEAN	Цена в EUR с НДС I/2019	Данные для заказа
до 2000	до 950		PE D2R/L	1604,-	PE D2R/L	1796,-	PE D2R/L
	951-1250		PE D2R/L	1750,-	PE D2R/L	1942,-	+ высота душевой кабины
	1251-1650		PE D2R/L	1966,-	PE D2R/L	2158,-	+ монтажные размеры поддона /
	1651-1850		PE D2R/L	2259,-	PE D2R/L	2451,-	наружная кромка стекла
2001-2200	до 950		PE D2R/L	1750,-	PE D2R/L	1942,-	+ поверхность
	951-1250		PE D2R/L	1966,-	PE D2R/L	2158,-	+ стекло
	1251-1650		PE D2R/L	2259,-	PE D2R/L	2451,-	

	Косой срез на фиксированной панели	+ EUR 330,- к стоимости индивидуального заказа при условии технической возможности, за каждый рез
	Вырез в фиксированной панели	+ EUR 330,- к стоимости индивидуального заказа при условии технической возможности, за каждый рез
	Специальная конструкция	по запросу

2-створчатая раздвижная дверь без нижнего профиля с двумя фиксированными панелями



Варианты конфигурации

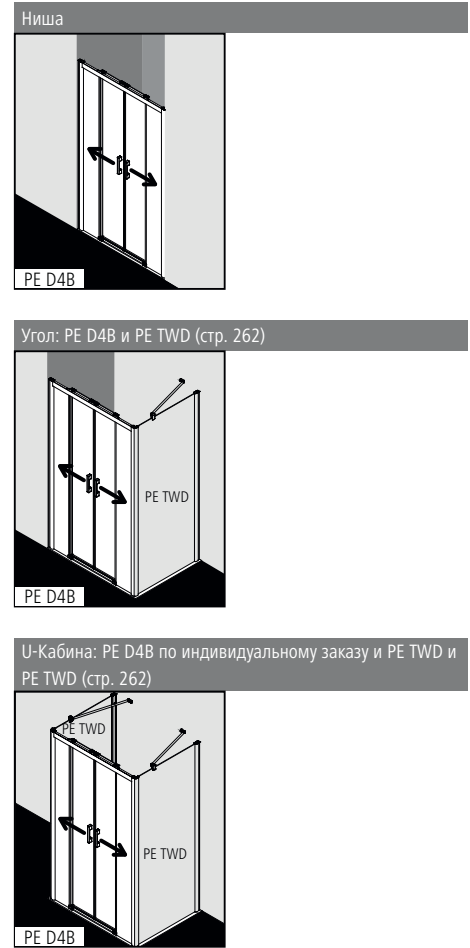

Характеристика изделия

- Для установки в нише и в комбинации с PE TWD боковой стенкой.
- Частично обрамленная раздвижная дверь с двумя сегментами и с двумя фиксированными панелями.
- Однослойное безопасное стекло (ESG) в соответствии с нормой EN 12150, толщина 6 мм, опционально со специальным легко очищающимся покрытием KermiCLEAN.
- Профили из высококачественного анодированного алюминия, ручки из высококачественного металла.
- Возможность регулирования в каждом настенном профиле 20 мм.
- Сегменты раздвижной двери с подъемно-опускным раздвижным механизмом, при уборке откидываются вовнутрь.
- Сплошные магнитные и уплотнительные профили.
- Установка с порожек (высота 6 мм) или без, см. страницу 16-17.
- Из-за особенностей конструкции создание абсолютной герметичности в душевых кабинах серии PEGA невозможно.
- В комплект поставки входит крепежный набор.
- Сделано в Германии.
- Проверено по DIN EN 14428 (CE) и PPP 53005 (TUV / GS).
- 20 лет гарантии на обеспечение всеми запчастями с момента снятия моделей с производства.

Монтаж

Душевые кабины Kermi предназначены для установки на душевых поддонах. При ином их использовании необходимо обеспечить наличие соответствующей душевой зоны (герметичный пол, сток, ...). Информация по замеру и монтажу см. страницу 10-11.

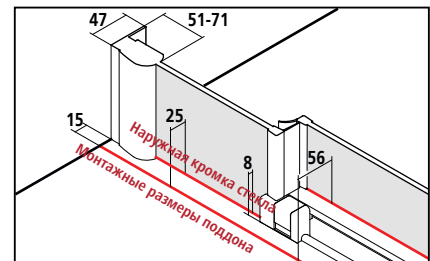

Размер по внешней части профиля в угловом варианте = монтажный размер поддона - 10
 Наружная кромка стекла = монтажный размер поддона - 25
 В спецификациях и торговой документации Kermi приведены размеры установочной ширины (BV) или размеры по наружной кромке стекла (GAK).

KermiEXTRA		*максимальную ширину см. на странице справа		Цена в EUR с НДС I/2019 наценка к стоимости серийного изделия / наценка к стоимости индивидуального заказа	
Ручки	PA, GI	251,-	FI, DI, AT1, AT2, RA, LI, XE2	199,-	Стр. 390-393
Стёкла с пескоструйным декором	Декор Stripe 2	227,-	Другие декоры Kermi.	297,-	Индивидуальные декоры по запросу. Стр. 394-405
Стекло с зеркальной поверхностью*	Ширина в мм за каждый артикул	- 550 330,-	551-950 571,-	951-1250 813,-	с 1251 1143,- Стр. 406-409
Поверхности	к стоимости серебристого глянцевого	421,-			Стр. 410-413

PE D4B

Серийные изделия

Все размеры приведены в мм по отношению к выровненным стенам. Допустимый уклон пола по горизонтали макс. 5 мм, при несоблюдении данных требований монтаж невозможен. Изменение ширины посредством расширительного профиля ZDSV SVP PE...K, комплектующие стр. 283. При высоте 1850 мм (PE D4B...18..K) цена такая же, как и при высоте 2000 мм.

Высота душевой кабины	Монтажные размеры поддона		Душевой поддон	Ширина входа	Ширина фиксированной панели	Артикулный номер серебристый глянцевый = V ESG прозрачное = A	Цена в EUR с НДС I/2019	Артикулный номер серебристый глянцевый = V ESG прозрачное с KermiCLEAN = P	Цена в EUR с НДС I/2019
	в нише	с PE TWD							
2000	1160-1200	1180-1200	1200	451	276-296	PE D4B 12020 VAK	1896,-	PE D4B 12020 VPK	2089,-
	1260-1300	1280-1300	1300	501	301-321	PE D4B 13020 VAK		PE D4B 13020 VPK	
	1360-1400	1380-1400	1400	551	326-346	PE D4B 14020 VAK		PE D4B 14020 VPK	
	1460-1500	1480-1500	1500	601	351-371	PE D4B 15020 VAK	2111,-	PE D4B 15020 VPK	2303,-
	1560-1600	1580-1600	1600	651	376-396	PE D4B 16020 VAK	2333,-	PE D4B 16020 VPK	2525,-
	1660-1700	1680-1700	1700	701	401-421	PE D4B 17020 VAK		PE D4B 17020 VPK	
	1760-1800	1780-1800	1800	751	426-446	PE D4B 18020 VAK		PE D4B 18020 VPK	

Стекла	Наценка на прозрачное ESG		Наценка на прозрачное ESG с KermiCLEAN	
	Код	Цена	Код	Цена
Исполнение с другими стеклами в рамках специального сервиса KermiEXTRA, см. на странице слева.				
■ ESG матовое SR Opaco	U	+ 205,-	Y	+ 205,-
■ ESG структурное SR Siesta	T	+ 205,-	W	+ 205,-
■ ESG с серой тонировкой	L	+ 205,-	M	+ 205,-

Пример оформления заказа:

PE D4B 12020 VYK

V = серебристый глянцевый

Y = ESG матовое SR Opaco с KermiCLEAN

Изготовление по индивидуальному заказу осуществляется только согласно данным размерного чертежа

Все размеры приведены в мм.
Диапазон регулирования по ширине в нише при индивидуальном заказе + 20 мм / - 20 мм.
Диапазон регулирования по ширине при индивидуальном заказе углового варианта + 10 мм / - 10 мм.

Всегда указывайте при заказе:

Размер = монтажный размер поддона
Размер = наружная кромка стекла
См. также стр. 12-13.

Высота душевой кабины	Монтажные размеры поддона макс. 2050	Артикулный номер серебристый глянцевый ESG прозрачное	Цена в EUR с НДС I/2019	Артикулный номер серебристый глянцевый ESG прозрачное с KermiCLEAN	Цена в EUR с НДС I/2019	Данные для заказа
2001-2200	1251-1650	PE D4B	2407,-	PE D4B	2600,-	+ высота душевой кабины
	1651-2050	PE D4B	2696,-	PE D4B	2889,-	+ монтажные размеры поддона /
	до 1250	PE D4B	2476,-	PE D4B	2668,-	наружная кромка стекла
	1251-1650	PE D4B	2768,-	PE D4B	2961,-	+ поверхность
	1651-2050	PE D4B	3061,-	PE D4B	3253,-	+ стекло

	Косой срез на фиксированной панели	+ EUR 330,- к стоимости индивидуального заказа при условии технической возможности, за каждый рез
	Вырез в фиксированной панели	+ EUR 330,- к стоимости индивидуального заказа при условии технической возможности, за каждый рез
	Специальная конструкция	по запросу

1-створчатая маятниковая дверь



Варианты конфигурации

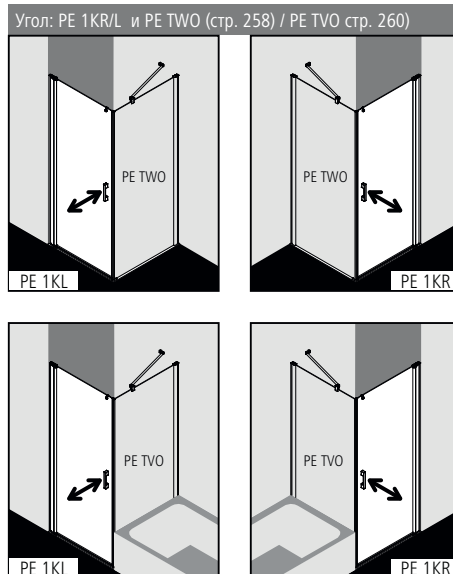

Характеристика изделия

- Для комбинации (со стороны ручки) с PE TWO боковой стенкой / PE TVO боковой стенкой укороченной, расположенной рядом с ванной.
- Частично обрамленная маятниковая дверь с одной створкой.
- Однослойное безопасное стекло (ESG) в соответствии с нормой EN 12150, толщина 6 мм, опционально со специальным легко очищающимся покрытием KermiCLEAN.
- Профили из высококачественного анодированного алюминия, ручки из высококачественного металла.
- Возможность регулирования в настенном профиле 25 мм.
- Профиль створки с подъемно-опускным механизмом.
- Сплошные магнитные и уплотнительные профили, горизонтальный уплотнительный профиль с улучшенным водоотведением.
- Установка с порожком (высота 6 мм) ♦♦ или без, ♦♦♦ см. страницу 16-17.
- Из-за особенностей конструкции создание абсолютной герметичности в душевых кабинах серии PEGA невозможно.
- В комплект поставки входит крепежный набор. Прозрачный крючок для полотенца.
- Сделано в Германии.
- Проверено по DIN EN 14428 (CE) и PPP 53005 (TUV / GS).
- 20 лет гарантии на обеспечение всеми запчастями с момента снятия моделей с производства.

Монтаж

Душевые кабины Kermi предназначены для установки на душевых поддонах. При ином их использовании необходимо обеспечить наличие соответствующей душевой зоны (герметичный пол, сток, ...). Информация по замеру и монтажу см. страницу 10-11.

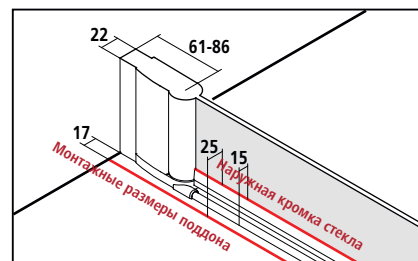

Размер по внешней части профиля в угловом варианте = монтажный размер поддона - 10
 Наружная кромка стекла = монтажный размер поддона - 25
 В спецификациях и торговой документации Kermi приведены размеры установочной ширины (BV) или размеры по наружной кромке стекла (GAK).

KermiEXTRA		*максимальную ширину см. на странице справа		Цена в EUR с НДС I/2019 наценка к стоимости серийного изделия / наценка к стоимости индивидуального заказа	
Ручки	PA, GI	251,-	FI, DI, AT1, AT2, RA, CI, XE2	199,-	Стр. 390-393
Стёкла с пескоструйным декором	Декор Stripe 2	227,-	Другие декоры Kermi.	297,-	Индивидуальные декоры по запросу. Стр. 394-405
Стекло с зеркальной поверхностью*	Ширина в мм за каждый артикул	- 550 330,-	551-950 571,-	951-1250 813,-	с 1251 1143,- Стр. 406-409
Поверхности	к стоимости серебристого глянцевого	421,-			Стр. 410-413

PE 1KR/L

Серийные изделия		Всегда указывайте при заказе:						
<p>Все размеры приведены в мм по отношению к выровненным стенам. Допустимый уклон пола по горизонтали макс. 5 мм, при несоблюдении данных показателей рекомендуется индивидуальный заказ кабины и косой срез. Изменение ширины посредством расширительного профиля ZDSV SV1 PE...K, комплектующие стр. 283.</p> <p>При высоте 1850 мм (PE 1KR/L...18..K) цена такая же, как и при высоте 2000 мм.</p>		<p>PE 1KR = Маятниковая дверь / крепление справа PE 1KL = Маятниковая дверь / крепление слева</p>						
Высота душевой кабины	Монтажные размеры поддона		Душевой поддон	Ширина входа	Артикулный номер серебристый глянцевый = V ESG прозрачное = A	Цена в EUR с НДС I/2019	Артикулный номер серебристый глянцевый = V ESG прозрачное с KermiCLEAN = P	Цена в EUR с НДС I/2019
	с PE TVO	с PE TWO						
2000	720-745	725-750	750	606	PE 1KR/L 07520 VAK	897,-	PE 1KR/L 07520 VPK	1089,-
	770-795	775-800	800	656	PE 1KR/L 08020 VAK		PE 1KR/L 08020 VPK	
	870-895	875-900	900	756	PE 1KR/L 09020 VAK		PE 1KR/L 09020 VPK	
	970-995	975-1000	1000	856	PE 1KR/L 10020 VAK	1016,-	PE 1KR/L 10020 VPK	1208,-

Стекла	Наценка на прозрачное ESG		Наценка на прозрачное ESG с KermiCLEAN	
	Код	Цена	Код	Цена
Исполнение с другими стеклами в рамках специального сервиса KermiEXTRA, см. на странице слева.				
■ ESG матовое SR Opaco	U	+ 205,-	Y	+ 205,-
■ ESG структурное SR Siesta	T	+ 205,-	W	+ 205,-
■ ESG структурное SR Arena C	N	+ 101,-	Z	+ 101,-
■ ESG с серой тонировкой	L	+ 205,-	M	+ 205,-



Пример оформления заказа:

PE 1KR 07520 VYK

V = серебристый глянцевый

Y = ESG матовое SR Opaco с KermiCLEAN

Изготовление по индивидуальному заказу осуществляется только согласно данным размерного чертежа		Всегда указывайте при заказе:				
<p>Все размеры приведены в мм.</p> <p>Диапазон регулирования по ширине при индивидуальном заказе углового варианта + 15 мм / - 10 мм.</p>		<p>PE 1KR = Маятниковая дверь / крепление справа PE 1KL = Маятниковая дверь / крепление слева</p>		<p>Размер = монтажный размер поддона Размер = наружная кромка стекла См. также стр. 12-13.</p>		
Высота душевой кабины	Монтажные размеры поддона макс. 1050	Артикулный номер серебристый глянцевый ESG прозрачное	Цена в EUR с НДС I/2019	Артикулный номер серебристый глянцевый ESG прозрачное с KermiCLEAN	Цена в EUR с НДС I/2019	Данные для заказа
	951-1050	PE 1KR/L	1139,-	PE 1KR/L	1331,-	+ высота душевой кабины + монтажные размеры поддона /
2001-2200	до 950	PE 1KR/L	1197,-	PE 1KR/L	1389,-	наружная кромка стекла
	951-1050	PE 1KR/L	1318,-	PE 1KR/L	1510,-	+ поверхность + стекло

	Косой срез	+ EUR 330,- к стоимости индивидуального заказа, за каждый рез
	Специальная конструкция	по запросу

1-створчатая маятниковая дверь с фиксированной панелью



Варианты конфигурации

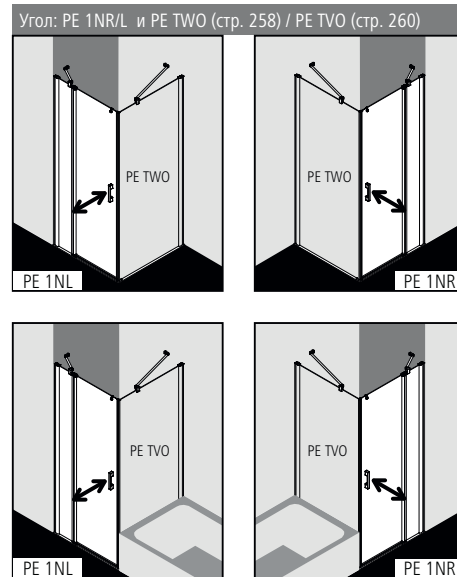

Характеристика изделия

- Для комбинации (со стороны ручки) с PE TWO боковой стенкой / PE TVO боковой стенкой укороченной, расположенной рядом с ванной.
- Частично обрамленная маятниковая дверь с одной створкой и одной фиксированной панелью.
- Включая стабилизатор PASA (изнутри).
- Однослойное безопасное стекло (ESG) в соответствии с нормой EN 12150, толщина 6 мм, опционально со специальным легко очищающимся покрытием KermiCLEAN.
- Профили из высококачественного анодированного алюминия, ручки из высококачественного металла.
- Возможность регулирования в настенном профиле 25 мм.
- Профиль створки с подъемно-опускным механизмом.
- Сплошные магнитные и уплотнительные профили, горизонтальный уплотнительный профиль с улучшенным водоотведением.
- Установка с порожком (высота 6 мм) ●● или без, ●●● см. страницу 16-17.
- Из-за особенностей конструкции создание абсолютной герметичности в душевых кабинах серии PEGA невозможно.
- В комплект поставки входит крепежный набор. Прозрачный крючок для полотенца.
- Сделано в Германии.
- Проверено по DIN EN 14428 (CE) и PPP 53005 (TUV / GS).
- 20 лет гарантии на обеспечение всеми запчастями с момента снятия моделей с производства.

Монтаж

Душевые кабины Kermi предназначены для установки на душевых поддонах. При ином их использовании необходимо обеспечить наличие соответствующей душевой зоны (герметичный пол, сток, ...). Информация по замеру и монтажу см. страницу 10-11.

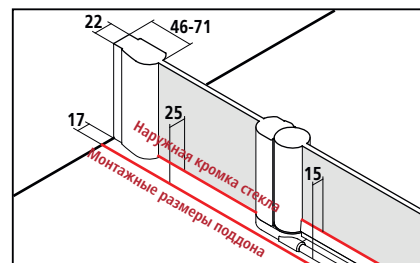

Размер по внешней части профиля в угловом варианте = монтажный размер поддона - 10
 Наружная кромка стекла = монтажный размер поддона - 25
 В спецификациях и торговой документации Kermi приведены размеры установочной ширины (BV) или размеры по наружной кромке стекла (GAK).

KermiEXTRA		*максимальную ширину см. на странице справа			Цена в EUR с НДС I/2019 наценка к стоимости серийного изделия / наценка к стоимости индивидуального заказа	
Ручки	TU1, TU2, PA, GI	251,-	FI, DI, AT1, AT2, RA, LI, XE2	199,-	Стр. 390-393	
Стёкла с пескоструйным декором	Декор Stripe 2	227,-	Другие декоры Kermi.	297,-	Индивидуальные декоры по запросу. Стр. 394-405	
Стекло с зеркальной поверхностью*	Ширина в мм за каждый артикул	- 550 330,-	551-950 571,-	951-1250 813,-	с 1251 1143,-	Стр. 406-409
Поверхности	к стоимости серебристого глянцевого	421,-			Стр. 410-413	



PE 1NR/L

Серийные изделия						Всегда указывайте при заказе:			
Все размеры приведены в мм по отношению к выровненным стенам. Допустимый уклон пола по горизонтали макс. 5 мм, при несоблюдении данных показателей рекомендуется индивидуальный заказ кабины и косой срез. Изменение ширины посредством расширительного профиля ZDSV SV1 PE...K, комплектующие стр. 283. При высоте 1850 мм (PE 1NR/L...18..K) цена такая же, как и при высоте 2000 мм.						PE 1NR = Маятниковая дверь / крепление справа PE 1NL = Маятниковая дверь / крепление слева			
Высота душевой кабины	Монтажные размеры поддона		Душевой поддон	Ширина входа	Ширина фиксированной панели	Артикулный номер серебристый глянцевый = V ESG прозрачное = A	Цена в EUR с НДС I/2019	Артикулный номер серебристый глянцевый = V ESG прозрачное с KermiCLEAN = P	Цена в EUR с НДС I/2019
	с PE TVO	с PE TWO							
2000	770-795	775-800	800	482	224-249	PE 1NR/L 08020 VAK	1016,-	PE 1NR/L 08020 VPK	1208,-
	870-895	875-900	900	582	224-249	PE 1NR/L 09020 VAK		PE 1NR/L 09020 VPK	
	970-995	975-1000	1000	622	284-309	PE 1NR/L 10020 VAK	1139,-	PE 1NR/L 10020 VPK	1331,-
	1070-1095	1075-1100	1100	672	334-359	PE 1NR/L 11020 VAK		PE 1NR/L 11020 VPK	
	1170-1195	1175-1200	1200	672	434-459	PE 1NR/L 12020 VAK		PE 1NR/L 12020 VPK	

Стекла	Наценка на прозрачное ESG		Наценка на прозрачное ESG с KermiCLEAN	
	Код	Цена	Код	Цена
Исполнение с другими стеклами в рамках специального сервиса KermiEXTRA, см. на странице слева.				
■ ESG матовое SR Opaco	U	+ 205,-	Y	+ 205,-
■ ESG структурное SR Siesta	T	+ 205,-	W	+ 205,-
■ ESG структурное SR Arena C	N	+ 101,-	Z	+ 101,-
■ ESG с серой тонировкой	L	+ 205,-	M	+ 205,-

Пример оформления заказа:
PE 1NR 08020 VYK
 V = серебристый глянцевый
 Y = ESG матовое SR Opaco с KermiCLEAN

Изготовление по индивидуальному заказу осуществляется только согласно данным размерного чертежа						Всегда указывайте при заказе:		
Все размеры приведены в мм. Диапазон регулирования по ширине при индивидуальном заказе + 15 мм / - 10 мм.						PE 1NR = Маятниковая дверь / крепление справа PE 1NL = Маятниковая дверь / крепление слева		
Высота душевой кабины	Монтажные размеры поддона макс. 1550	Ширина фиксированной панели	Ширина каждой дверной створки	Артикулный номер серебристый глянцевый ESG прозрачное	Цена в EUR с НДС I/2019	Артикулный номер серебристый глянцевый ESG прозрачное с KermiCLEAN	Цена в EUR с НДС I/2019	Данные для заказа
до 2000	до 950	мин. 170 / макс. 1000	макс. 730	PE 1NR/L	1139,-	PE 1NR/L	1331,-	PE 1NR/L
	951-1250	мин. 170 / макс. 1000	макс. 730	PE 1NR/L	1258,-	PE 1NR/L	1450,-	+ высота душевой кабины
	1251-1550	мин. 170 / макс. 1000	макс. 730	PE 1NR/L	1438,-	PE 1NR/L	1631,-	+ монтажные размеры поддона / наружная кромка стекла
2001-2200	до 950	мин. 170 / макс. 1000	макс. 730	PE 1NR/L	1318,-	PE 1NR/L	1510,-	+ ширина фиксированной панели
	951-1250	мин. 170 / макс. 1000	макс. 730	PE 1NR/L	1438,-	PE 1NR/L	1631,-	+ ширина дверной створки
	1251-1550	мин. 170 / макс. 1000	макс. 730	PE 1NR/L	1618,-	PE 1NR/L	1810,-	+ поверхность + стекло

	Косой срез	+ EUR 330,- к стоимости индивидуального заказа, за каждый рез
	Вырез в фиксированной панели	+ EUR 330,- к стоимости индивидуального заказа, за каждый рез
	Специальная конструкция	по запросу



Варианты конфигурации

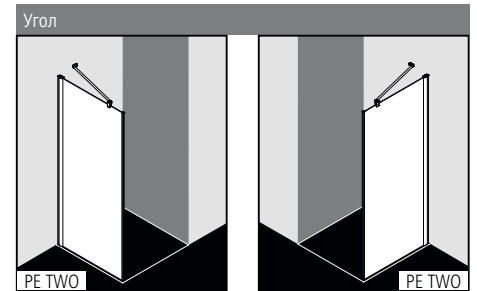

Характеристика изделия

- Для комбинации с PE 1KR/L 1-створчатой маятниковой дверью / PE 1NR/L 1-створчатой маятниковой дверью с фиксированной панелью.
- Частично обрамленная боковая стенка.
- Включая стабилизатор PASA (изнутри).
- Однослойное безопасное стекло (ESG) в соответствии с нормой EN 12150, толщина 6 мм, опционально со специальным легко очищающимся покрытием KermiCLEAN.
- Профиль из высококачественного анодированного алюминия.
- Возможность регулирования в настенном профиле 25 мм.
- Сплошной магнитный профиль.
- Из-за особенностей конструкции создание абсолютной герметичности в душевых кабинах серии PEGA невозможно.
- В комплект поставки входит крепежный набор.
- Сделано в Германии.
- Проверено по DIN EN 14428 (CE) и PPP 53005 (TUV / GS).
- 20 лет гарантии на обеспечение всеми запчастями с момента снятия моделей с производства.

Монтаж

Душевые кабины Kermi предназначены для установки на душевых поддонах. При ином их использовании необходимо обеспечить наличие соответствующей душевой зоны (герметичный пол, сток, ...). Информация по замеру и монтажу см. страницу 10-11.

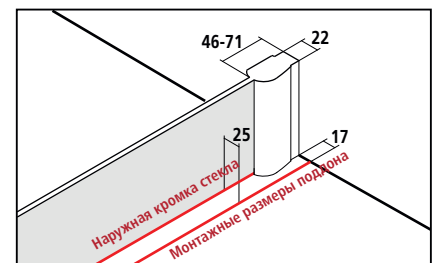

Размер по внешней части профиля в угловом варианте = монтажный размер поддона - 10
 Наружная кромка стекла = монтажный размер поддона - 25
 В спецификациях и торговой документации Kermi приведены размеры установочной ширины (BV) или размеры по наружной кромке стекла (GAK).

KermiEXTRA		*максимальную ширину см. на странице справа		Цена в EUR с НДС I/2019 наценка к стоимости серийного изделия / наценка к стоимости индивидуального заказа	
Стёкла с пескоструйным декором	Декор Stripe 2	227,-	Другие декоры Kermi.	297,-	Индивидуальные декоры по запросу. Стр. 394-405
Стекло с зеркальной поверхностью*	Ширина в мм за каждый артикул	- 550	330,-	551-950	571,-
Поверхности	к стоимости серебристого глянцевого	232,-	951-1250	813,-	с 1251 1143,- Стр. 406-409
					Стр. 410-413

PE TWO

Серийные изделия

Все размеры приведены в мм по отношению к выровненным стенам. Допустимый уклон пола по горизонтали макс. 5 мм, при несоблюдении данных показателей рекомендуется индивидуальный заказ кабины и косой срез. Изменение ширины посредством расширительного профиля ZDSV SV1 PE...K, комплектующие стр. 283. При высоте 1850 мм (PE TWO...18..K) цена такая же, как и при высоте 2000 мм. Боковая стенка может устанавливаться справа и слева.

Высота душевой кабины	Монтажные размеры поддона	Душевой поддон	Артикулный номер серебристый глянцевый = V ESG прозрачное = A	Цена в EUR с НДС I/2019	Артикулный номер серебристый глянцевый = V ESG прозрачное с KermiCLEAN = P	Цена в EUR с НДС I/2019
2000	675-700	700	PE TWO 07020 VAK	565,-	PE TWO 07020 VPK	758,-
	725-750	750	PE TWO 07520 VAK		PE TWO 07520 VPK	
	775-800	800	PE TWO 08020 VAK		PE TWO 08020 VPK	
	875-900	900	PE TWO 09020 VAK		PE TWO 09020 VPK	
	975-1000	1000	PE TWO 10020 VAK		PE TWO 10020 VPK	
	1075-1100	1100	PE TWO 11020 VAK	PE TWO 11020 VPK		
	1175-1200	1200	PE TWO 12020 VAK	686,-	PE TWO 12020 VPK	878,-

Стекла	Наценка на прозрачное ESG		Наценка на прозрачное ESG с KermiCLEAN	
	Код	Цена	Код	Цена
Исполнение с другими стеклами в рамках специального сервиса KermiEXTRA, см. на странице слева.				
■ ESG матовое SR Opaco	U	+ 205,-	Y	+ 205,-
■ ESG структурное SR Siesta	T	+ 205,-	W	+ 205,-
■ ESG структурное SR Arena C	N	+ 101,-	Z	+ 101,-
■ ESG с серой тонировкой	L	+ 205,-	M	+ 205,-

Пример оформления заказа:

PE TWO 07020 VYK

V = серебристый глянцевый

Y = ESG матовое SR Opaco с KermiCLEAN

- Полотенцедержатель длиной 660 мм предварительно собран на заводе + EUR 290,- к стоимости индивидуального заказа, дополнительная информация см. стр. 282
- Полотенцедержатель длиной 340 мм предварительно собран на заводе + EUR 229,- к стоимости индивидуального заказа, дополнительная информация см. стр. 282

Изготовление по индивидуальному заказу осуществляется только согласно данным размерного чертежа



Все размеры приведены в мм.
Установка боковой стенки на ванне невозможна!
Диапазон регулирования по ширине при индивидуальном заказе + 15 мм / - 10 мм.

Боковая стенка может устанавливаться справа и слева.

Всегда указывайте при заказе:

Размер = монтажный размер поддона
Размер = наружная кромка стекла
См. также стр. 12-13.

Высота душевой кабины	Монтажные размеры поддона макс. 1450	Артикулный номер серебристый глянцевый ESG прозрачное	Цена в EUR с НДС I/2019	Артикулный номер серебристый глянцевый ESG прозрачное с KermiCLEAN	Цена в EUR с НДС I/2019	Данные для заказа
до 2000	до 950	PE TWO	686,-	PE TWO	878,-	PE TWO
	951-1250	PE TWO	808,-	PE TWO	1001,-	+ высота душевой кабины
	1251-1450	PE TWO	986,-	PE TWO	1179,-	+ монтажные размеры поддона / наружная кромка стекла
2001-2200	до 950	PE TWO	866,-	PE TWO	1058,-	
	951-1250	PE TWO	986,-	PE TWO	1179,-	+ поверхность
	1251-1450	PE TWO	1167,-	PE TWO	1359,-	+ стекло

	Косой срез	+ EUR 330,- к стоимости индивидуального заказа, за каждый рез
	Вырез	+ EUR 330,- к стоимости индивидуального заказа, за каждый рез
	Специальная конструкция	по запросу

Укороченная боковая стенка рядом с ванной



Варианты конфигурации

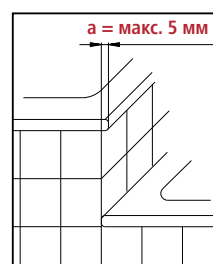
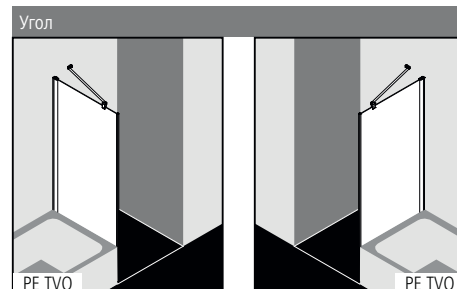

Выступающий бортик **a** при присоединении ванной к душевому поддону - **макс. 5 мм.**

Характеристика изделия

- Для комбинации с PE 1KR/L 1-створчатой маятниковой дверью / PE 1NR/L 1-створчатой маятниковой дверью с фиксированной панелью.
- Частично обрамленная укороченная боковая стенка рядом с ванной.
- Включая стабилизатор PASA (изнутри).
- Однослойное безопасное стекло (ESG) в соответствии с нормой EN 12150, толщина 6 мм, опционально со специальным легко очищающимся покрытием KermiCLEAN.
- Профиль из высококачественного анодированного алюминия.
- Возможность регулирования в настенном профиле 25 мм.
- Сплошной магнитный профиль.
- Из-за особенностей конструкции создание абсолютной герметичности в душевых кабинах серии PEGA невозможно.
- В комплект поставки входит крепежный набор.
- Сделано в Германии.
- Проверено по DIN EN 14428 (CE) и PPP 53005 (TUV / GS).
- 20 лет гарантии на обеспечение всеми запчастями с момента снятия моделей с производства.

Монтаж

Душевые кабины Kermi предназначены для установки на душевых поддонах. При ином их использовании необходимо обеспечить наличие соответствующей душевой зоны (герметичный пол, сток, ...). Информация по замеру и монтажу см. страницу 10-11.

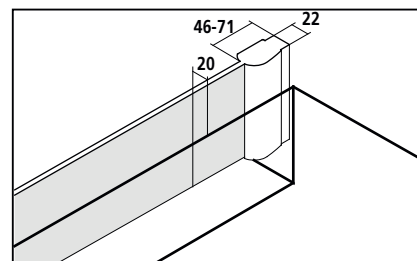

В спецификациях и торговой документации Kermi приведены размеры установочной ширины (BV).

KermiEXTRA

*максимальную ширину см. на странице справа

Цена в EUR с НДС I/2019
наценка к стоимости серийного изделия /
наценка к стоимости индивидуального заказа

Стёкла с пескоструйным декором	Декор Stripe 2	227,-	Другие декоры Kermi.	297,-	Индивидуальные декоры по запросу.	Стр. 394-405				
Стекло с зеркальной поверхностью*	Ширина в мм за каждый артикул	- 550	330,-	551-950	571,-	951-1250	813,-	с 1251	1143,-	Стр. 406-409
Поверхности	к стоимости серебристого глянцевого	232,-								Стр. 410-413

Серийные изделия		Боковая стенка может устанавливаться справа и слева.				
Все размеры приведены в мм по отношению к выровненным стенам. Монтаж боковой стенки на ванной невозможен! Изменение ширины посредством расширительного профиля ZDSV SV1 PE...K, комплектующие стр. 283.						
Высота душевой кабины	Монтажные размеры поддона	Душевой поддон	Артикулный номер серебристый глянцевый = V ESG прозрачное = A	Цена в EUR с НДС I/2019	Артикулный номер серебристый глянцевый = V ESG прозрачное с KermiCLEAN = P	Цена в EUR с НДС I/2019
	1600	675-700	700	PE TVO 07016 VAK	565,-	PE TVO 07016 VPK
725-750		750	PE TVO 07516 VAK	PE TVO 07516 VPK		
775-800		800	PE TVO 08016 VAK	PE TVO 08016 VPK		
875-900		900	PE TVO 09016 VAK	PE TVO 09016 VPK		

Стекла	Наценка на прозрачное ESG		Наценка на прозрачное ESG с KermiCLEAN	
	Код	Цена	Код	Цена
Исполнение с другими стеклами в рамках специального сервиса KermiEXTRA. см. на странице слева.				
■ ESG матовое SR Opaco	U	+ 205,-	Y	+ 205,-
■ ESG структурное SR Siesta	T	+ 205,-	W	+ 205,-
■ ESG структурное SR Arena C	N	+ 101,-	Z	+ 101,-
■ ESG с серой тонировкой	L	+ 205,-	M	+ 205,-

Пример оформления заказа:



PE TVO 07016 VYK

V = серебристый глянцевый

Y = ESG матовое SR Opaco с KermiCLEAN

- Полотенцедержатель длиной 660 мм предварительно собран на заводе + EUR 290,- к стоимости индивидуального заказа, дополнительная информация см. стр. 282
- Полотенцедержатель длиной 340 мм предварительно собран на заводе + EUR 229,- к стоимости индивидуального заказа, дополнительная информация см. стр. 282

Изготовление по индивидуальному заказу осуществляется только согласно данным размерного чертежа		Боковая стенка может устанавливаться справа и слева.			Размер = монтажный размер поддона Размер = наружная кромка стекла См. также стр. 12-13.	
Все размеры приведены в мм. Установка боковой стенки на ванне невозможна! Диапазон регулирования по ширине при индивидуальном заказе + 15 мм / - 10 мм.						
Высота душевой кабины	Монтажные размеры поддона макс. 1450	Артикулный номер серебристый глянцевый ESG прозрачное	Цена в EUR с НДС I/2019	Артикулный номер серебристый глянцевый ESG прозрачное с KermiCLEAN	Цена в EUR с НДС I/2019	Данные для заказа
	до 2000	до 950	PE TWO	686,-	PE TWO	878,-
951-1250		PE TWO	808,-	PE TWO	1001,-	+ высота душевой кабины
1251-1450		PE TWO	986,-	PE TWO	1179,-	+ монтажные размеры поддона
2001-2200	до 950	PE TWO	866,-	PE TWO	1058,-	+ поверхность
	951-1250	PE TWO	986,-	PE TWO	1179,-	+ стекло
	1251-1450	PE TWO	1167,-	PE TWO	1359,-	

	Косой срез	+ EUR 330,- к стоимости индивидуального заказа, за каждый рез
	Вырез	+ EUR 330,- к стоимости индивидуального заказа, за каждый рез
	Специальная конструкция	по запросу



Варианты конфигурации

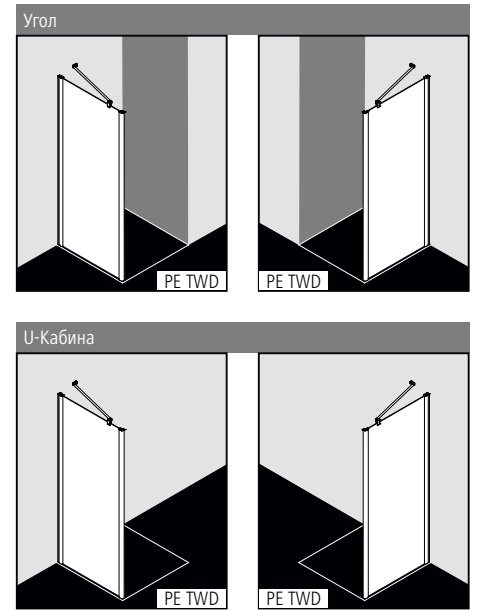

Характеристика изделия

- Для комбинации с PE 10R/L 1-створчатой маятниковой дверью и фиксированной панелью / PE 1AR/L 1-створчатой маятниковой дверью с с фиксированными панелями, PE PTD маятниковой дверью, PE PFR/L маятниковой дверью с фиксированной панелью, PE PTF маятниковой дверью с фиксированными панелями, PE D2R/L раздвижной дверью без порожка с фиксированной панелью, PE D4B 2-створчатой раздвижной дверью без порожка и для U-кабины.
- Частично обрамленная боковая стенка.
- Включая стабилизатор PASA (изнутри).
- Однослойное безопасное стекло (ESG) в соответствии с нормой EN 12150, толщина 6 мм, опционально со специальным легко очищающимся покрытием KermiCLEAN.
- Профиль из высококачественного анодированного алюминия.
- Возможность регулирования в настенном профиле 25 мм.
- Из-за особенностей конструкции создание абсолютной герметичности в душевых кабинах серии PEGA невозможно.
- В комплект поставки входит крепежный набор.
- Сделано в Германии.
- Проверено по DIN EN 14428 (CE) и PPP 53005 (TÜV / GS).
- 20 лет гарантии на обеспечение всеми запчастями с момента снятия моделей с производства.

Монтаж

Душевые кабины Kermi предназначены для установки на душевых поддонах. При ином их использовании необходимо обеспечить наличие соответствующей душевой зоны (герметичный пол, сток, ...). Информация по замеру и монтажу см. страницу 10-11.

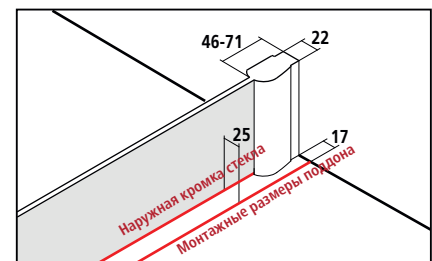

Размер по внешней части профиля в угловом варианте = монтажный размер поддона - 10

Наружная кромка стекла = монтажный размер поддона - 25

В спецификациях и торговой документации Kermi приведены размеры установочной ширины (BV) или размеры по наружной кромке стекла (GAK).

KermiEXTRA

*максимальную ширину см. на странице справа

Цена в EUR с НДС I/2019
наценка к стоимости серийного изделия /
наценка к стоимости индивидуального заказа

Стёкла с пескоструйным декором	Декор Stripe 2	227,-	Другие декоры Kermi.	297,-	Индивидуальные декоры по запросу.	Стр. 394-405
Стекло с зеркальной поверхностью*	Ширина в мм за каждый артикул	- 550	330,-	551-950	571,-	951-1250 813,-
Поверхности	к стоимости серебристого глянцевого	232,-			с 1251	1143,-
						Стр. 406-409
						Стр. 410-413

PE TWD

Серийные изделия		Все размеры приведены в мм по отношению к выровненным стенам. Допустимый уклон пола по горизонтали макс. 5 мм, при несоблюдении данных показателей рекомендуется индивидуальный заказ кабины и косой срез. Изменение ширины посредством расширительного профиля ZDSV SV1 PE...X, комплектующие стр. 283.			Боковая стенка может устанавливаться справа и слева. Монтаж стенки свободностоящей невозможен.	
Высота душевой кабины	Монтажные размеры поддона	Душевой поддон	Артикульный номер серебристый глянцевый = V ESG прозрачное = A	Цена в EUR с НДС I/2019	Артикульный номер серебристый глянцевый = V ESG прозрачное с KermiCLEAN = P	Цена в EUR с НДС I/2019
	2000	675-700	700	PE TWD 07020 VAK	565,-	PE TWD 07020 VPK
725-750		750	PE TWD 07520 VAK		PE TWD 07520 VPK	
775-800		800	PE TWD 08020 VAK		PE TWD 08020 VPK	
875-900		900	PE TWD 09020 VAK		PE TWD 09020 VPK	
975-1000		1000	PE TWD 10020 VAK	686,-	PE TWD 10020 VPK	878,-
1075-1100		1100	PE TWD 11020 VAK		PE TWD 11020 VPK	
1175-1200		1200	PE TWD 12020 VAK		PE TWD 12020 VPK	

Стекла	Наценка на прозрачное ESG		Наценка на прозрачное ESG с KermiCLEAN	
	Код	Цена	Код	Цена
Исполнение с другими стеклами в рамках специального сервиса KermiEXTRA, см. на странице слева.				
■ ESG матовое SR Opaco	U	+ 205,-	Y	+ 205,-
■ ESG структурное SR Siesta	T	+ 205,-	W	+ 205,-
■ ESG структурное SR Arena C	N	+ 101,-	Z	+ 101,-
■ ESG с серой тонировкой	L	+ 205,-	M	+ 205,-

Пример оформления заказа:

PE TWD 07020 VYK

V = серебристый глянцевый

Y = ESG матовое SR Opaco с KermiCLEAN

- Полотенцедержатель длиной 660 мм предварительно собран на заводе + EUR 290,- к стоимости индивидуального заказа, дополнительная информация см. стр. 282
- Полотенцедержатель длиной 340 мм предварительно собран на заводе + EUR 229,- к стоимости индивидуального заказа, дополнительная информация см. стр. 282
- Полотенцедержатель ZDHN HHO PE Комплектующие, стр. 282

Изготовление по индивидуальному заказу осуществляется только согласно данным размерного чертежа		Все размеры приведены в мм. Диапазон регулирования по ширине при индивидуальном заказе + 15 мм / - 10 мм.			Боковая стенка может устанавливаться справа и слева. Монтаж стенки свободностоящей невозможен.		Всегда указывайте при заказе: Размер = монтажный размер поддона Размер = наружная кромка стекла См. также стр. XX.	
Высота душевой кабины	Монтажные размеры поддона макс. 1450	Артикульный номер серебристый глянцевый ESG прозрачное	Цена в EUR с НДС I/2019	Артикульный номер серебристый глянцевый ESG прозрачное с KermiCLEAN	Цена в EUR с НДС I/2019	Данные для заказа		
	до 2000	до 950	PE TWD	686,-	PE TWD	878,-	PE TWD	
951-1250		PE TWD	808,-	PE TWD	1001,-	+ высота душевой кабины		
1251-1450		PE TWD	986,-	PE TWD	1179,-	+ монтажные размеры поддона / наружная кромка стекла		
2001-2200	до 950	PE TWD	866,-	PE TWD	1058,-	+ поверхность		
	951-1250	PE TWD	986,-	PE TWD	1179,-	+ стекло		
	1251-1450	PE TWD	1167,-	PE TWD	1359,-			

	Косой срез	+ EUR 330,- к стоимости индивидуального заказа, за каждый рез
	Вырез	+ EUR 330,- к стоимости индивидуального заказа, за каждый рез
	Специальная конструкция	по запросу

Укороченная боковая стенка на ванне



Варианты конфигурации

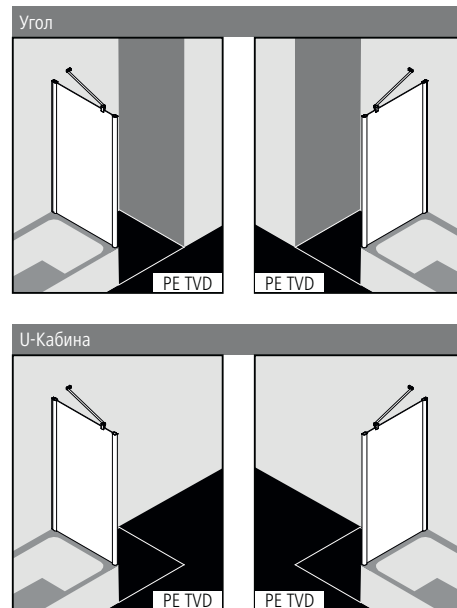

Характеристика изделия

- Для комбинации с PE 10R/L 1-створчатой маятниковой дверью и фиксированной панелью / PE 1AR/L 1-створчатой маятниковой дверью с с фиксированными панелями, PE PTD маятниковой дверью, PE PFR/L маятниковой дверью с фиксированной панелью, PE PTF маятниковой дверью с фиксированными панелями, PE D2R/L раздвижной дверью без порожка с фиксированной панелью и для U-кабины.
- Частично обрамленная укороченная боковая стенка на ванной.
- Включая стабилизатор PASA (изнутри).
- Однослойное безопасное стекло (ESG) в соответствии с нормой EN 12150, толщина 6 мм, опционально со специальным легко очищающимся покрытием KermiCLEAN.
- Профиль из высококачественного анодированного алюминия.
- Возможность регулирования в настенном профиле 25 мм.
- Из-за особенностей конструкции создание абсолютной герметичности в душевых кабинах серии PEGA невозможно.
- В комплект поставки входит крепежный набор.
- Сделано в Германии.
- Проверено по DIN EN 14428 (CE) и PPP 53005 (TÜV / GS).
- 20 лет гарантии на обеспечение всеми запчастями с момента снятия моделей с производства.

Монтаж

Душевые кабины Kermi предназначены для установки на душевых поддонах. При ином их использовании необходимо обеспечить наличие соответствующей душевой зоны (герметичный пол, сток, ...). Информация по замеру и монтажу см. страницу 10-11.

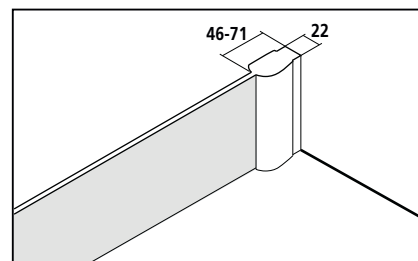

В спецификациях и торговой документации Kermi приведены размеры установочной ширины.

KermiEXTRA

*максимальную ширину см. на странице справа

Цена в EUR с НДС I/2019
наценка к стоимости серийного изделия /
наценка к стоимости индивидуального заказа

Стёкла с пескоструйным декором	Декор Stripe 2	227,-	Другие декоры Kermi.	297,-	Индивидуальные декоры по запросу.	Стр. 394-405
Стекло с зеркальной поверхностью*	Ширина в мм за каждый артикул	- 550	330,-	551-950	571,-	951-1250 813,-
Поверхности	к стоимости серебристого глянцевого	232,-			с 1251	1143,-
						Стр. 406-409
						Стр. 410-413

Серийные изделия

Все размеры приведены в мм по отношению к выровненным стенам.
Изменение ширины посредством расширительного профиля ZDSV SV1 PE...K, комплектующие стр. 283.

Боковая стенка может устанавливаться справа и слева.

Высота душевой кабины	Монтажные размеры поддона	Душевой поддон	Артикулный номер серебристый глянцевый = V ESG прозрачное = A	Цена в EUR с НДС I/2019	Артикулный номер серебристый глянцевый = V ESG прозрачное с KermiCLEAN = P	Цена в EUR с НДС I/2019
1600	675-700	700	PE TVD 07016 VAK	565,-	PE TVD 07016 VPK	758,-
	725-750	750	PE TVD 07516 VAK		PE TVD 07516 VPK	
	775-800	800	PE TVD 08016 VAK		PE TVD 08016 VPK	
	875-900	900	PE TVD 09016 VAK		PE TVD 09016 VPK	

Стекла	Наценка на прозрачное ESG		Наценка на прозрачное ESG с KermiCLEAN	
	Код	Цена	Код	Цена
Исполнение с другими стеклами в рамках специального сервиса KermiEXTRA, см. на странице слева.				
■ ESG матовое SR Opaco	U	+ 205,-	Y	+ 205,-
■ ESG структурное SR Siesta	T	+ 205,-	W	+ 205,-
■ ESG структурное SR Arena C	N	+ 101,-	Z	+ 101,-
■ ESG с серой тонировкой	L	+ 205,-	M	+ 205,-

Пример оформления заказа:

PE TVD 07016 VYK

V = серебристый глянцевый

Y = ESG матовое SR Opaco с KermiCLEAN

- Полотенцедержатель длиной 660 мм предварительно собран на заводе
- Полотенцедержатель длиной 340 мм предварительно собран на заводе
- Полотенцедержатель ZDHN HHO PE



+ EUR 290,- к стоимости индивидуального заказа, дополнительная информация см. стр. 282
+ EUR 229,- к стоимости индивидуального заказа, дополнительная информация см. стр. 282
Комплектующие, стр. 282

Изготовление по индивидуальному заказу осуществляется только согласно данным размерного чертежа

Все размеры приведены в мм.
Диапазон регулирования по ширине при индивидуальном заказе + 15 мм / - 10 мм.

Боковая стенка может устанавливаться справа и слева.

Высота душевой кабины	Монтажные размеры поддона макс. 1450	Артикулный номер серебристый глянцевый ESG прозрачное	Цена в EUR с НДС I/2019	Артикулный номер серебристый глянцевый ESG прозрачное с KermiCLEAN	Цена в EUR с НДС I/2019	Данные для заказа
до 2000	до 950	PE TVD	686,-	PE TVD	878,-	PE TVD
	951-1250	PE TVD	808,-	PE TVD	1001,-	+ высота душевой кабины
	1251-1450	PE TVD	986,-	PE TVD	1179,-	+ монтажные размеры поддона
2001-2200	до 950	PE TVD	866,-	PE TVD	1058,-	+ поверхность
	951-1250	PE TVD	986,-	PE TVD	1179,-	+ стекло
	1251-1450	PE TVD	1167,-	PE TVD	1359,-	

	Косой срез	+ EUR 330,- к стоимости индивидуального заказа, за каждый рез
	Вырез	+ EUR 330,- к стоимости индивидуального заказа, за каждый рез
	Специальная конструкция	по запросу

Кабина с угловым входом (маятниковые двери) - секция



Варианты конфигурации

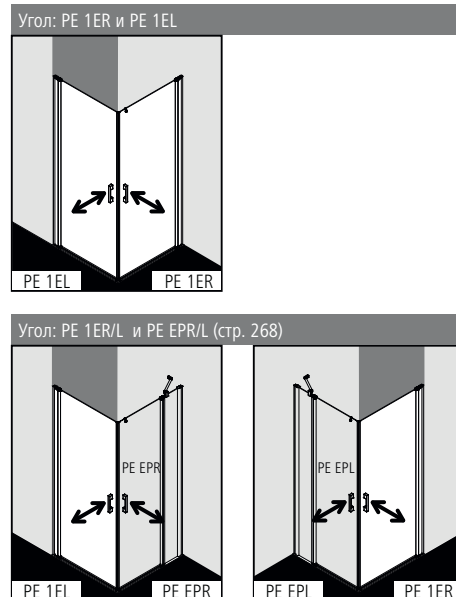

Характеристика изделия

- Стоимость кабины с угловым входом складывается из цены PE 1ER правой (маятниковые двери) и PE 1EL левой (маятниковые двери) секций.
- Возможны ассиметричные варианты.
- Возможна комбинация с PE EPR/L для углового входа (маятниковые двери с фиксированными панелями) - секция.
- Частично обрамленная кабина с угловым входом с двумя маятниковыми створками.
- Однослойное безопасное стекло (ESG) в соответствии с нормой EN 12150, толщина 6 мм, опционально со специальным легко очищающимся покрытием Kermi CLEAN.
- Профили из высококачественного анодированного алюминия, ручки из высококачественного металла.
- Возможность регулирования в настенном профиле 25 мм.
- Профиль створки с подъемно-опускным механизмом.
- Сплошные магнитные и уплотнительные профили, горизонтальный уплотнительный профиль с улучшенным водоотведением.
- Установка с порожком (высота 6 мм) ●● или без, ●●● см. страницу 16-17.
- Из-за особенностей конструкции создание абсолютной герметичности в душевых кабинах серии PEGA невозможно.
- В комплект поставки входит крепежный набор. Прозрачный крючок для полотенца.
- Сделано в Германии.
- Проверено по DIN EN 14428 (CE) и PPP 53005 (TUV / GS).
- 20 лет гарантии на обеспечение всеми запчастями с момента снятия моделей с производства.

Монтаж

Душевые кабины Kermi предназначены для установки на душевых поддонах. При ином их использовании необходимо обеспечить наличие соответствующей душевой зоны (герметичный пол, сток, ...). Информация по замеру и монтажу см. страницу 10-11.

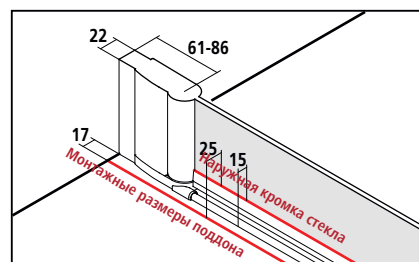

Размер по внешней части профиля в угловом варианте = монтажный размер поддона - 10
 Наружная кромка стекла = монтажный размер поддона - 25

В спецификациях и торговой документации Kermi приведены размеры установочной ширины (BV) или размеры по наружной кромке стекла (GAK).

KermiEXTRA		*максимальную ширину см. на странице справа			Цена в EUR с НДС I/2019 наценка к стоимости серийного изделия / наценка к стоимости индивидуального заказа каждой секции	
Ручки	TU1, TU2, PA, GI	251,-	FI, DI, AT1, AT2, RA, LI, XE2	199,-		Стр. 390-393
Стёкла с пескоструйным декором	Декор Stripe 2	227,-	Другие декоры Kermi.	297,-	Индивидуальные декоры по запросу.	Стр. 394-405
Стекло с зеркальной поверхностью*	Ширина в мм за каждый артикул	- 550 330,-	551-950 571,-	951-1250 813,-	с 1251 1143,-	Стр. 406-409
Поверхности	к стоимости серебристого глянцевого	657,-				Стр. 410-413

PE 1ER / PE 1EL

Серийные изделия				Всегда указывайте при заказе:			
<p>Все размеры приведены в мм по отношению к выровненным стенам. Допустимый уклон по горизонтали макс. 5 мм, при несоблюдении данных показателей рекомендуется индивидуальный заказ кабины и косой срез по запросу. Стоимость кабины с угловым входом складывается из цены правой (PE 1ER) и левой (PE 1EL) секций. Изменение ширины посредством расширительного профиля ZDSV SV1 PE...K, комплектующие стр. 283. При высоте 1850 мм (PE 1ER/L ...18..K) цена такая же, как и при высоте 2000 мм.</p>				<p>PE 1ER = правая секция PE 1EL = левая секция</p>			
Высота душевой кабины	Монтажные размеры поддона	Душевой поддон	Ширина входа по диагонали, 2 секции	Артикульный номер серебристый глянцевый = V ESG прозрачное = A	Цена в EUR с НДС I/2019 за каждую секцию	Артикульный номер серебристый глянцевый = V ESG прозрачное с KermiCLEAN = P	Цена в EUR с НДС I/2019 за каждую секцию
2000	725-750	750	865	PE 1ER 07520 VAK PE 1EL 07520 VAK	856,-	PE 1ER 07520 VPK PE 1EL 07520 VPK	1048,-
	775-800	800	935	PE 1ER 08020 VAK PE 1EL 08020 VAK		PE 1ER 08020 VPK PE 1EL 08020 VPK	
	875-900	900	1077	PE 1ER 09020 VAK PE 1EL 09020 VAK		PE 1ER 09020 VPK PE 1EL 09020 VPK	
	975-1000	1000	1218	PE 1ER 10020 VAK PE 1EL 10020 VAK		PE 1ER 10020 VPK PE 1EL 10020 VPK	

Стекла	Наценка на прозрачное ESG за каждую секцию		Наценка на прозрачное ESG с KermiCLEAN за каждую секцию	
	Код	Цена	Код	Цена
Исполнение с другими стеклами в рамках специального сервиса KermiEXTRA, см. на странице слева.				
■ ESG матовое SR Орасо	U	+ 205,-	Y	+ 205,-
■ ESG структурное SR Siesta	T	+ 205,-	W	+ 205,-
■ ESG структурное SR Arena C	N	+ 101,-	Z	+ 101,-
■ ESG с серой тонировкой	L	+ 205,-	M	+ 205,-

Пример оформления заказа:

PE 1ER 07520 VYK

V = серебристый глянцевый

Y = ESG матовое SR Орасо с KermiCLEAN

Изготовление по индивидуальному заказу осуществляется только согласно данным размерного чертежа				Всегда указывайте при заказе:		Размер = монтажный размер поддона Размер = наружная кромка стекла См. также стр. 12-13.
<p>Все размеры приведены в мм. Диапазон регулирования по ширине при индивидуальном заказе + 15 мм / - 10 мм. Стоимость кабины с угловым входом складывается из цены правой (PE 1ER) и левой (PE 1EL) секций.</p>				<p>PE 1ER = правая секция PE 1EL = левая секция</p>		
Высота душевой кабины	Монтажные размеры поддона макс. 1050	Артикульный номер серебристый глянцевый ESG прозрачное	Цена в EUR с НДС I/2019 за секцию	Артикульный номер серебристый глянцевый ESG прозрачное с KermiCLEAN	Цена в EUR с НДС I/2019 за секцию	Данные для заказа
до 2000	до 950	PE 1ER/L секция	975,-	PE 1ER/L секция	1167,-	PE 1ER/L секция
	951-1050	PE 1ER/L секция	1095,-	PE 1ER/L секция	1287,-	+ высота душевой кабины + монтажные размеры поддона /
2001-2200	до 950	PE 1ER/L секция	1156,-	PE 1ER/L секция	1349,-	+ наружная кромка стекла
	951-1050	PE 1ER/L секция	1277,-	PE 1ER/L секция	1469,-	+ поверхность + стекло



Специальная конструкция

по запросу

Кабина с угловым входом (маятниковые двери с фиксированными панелями) - секция



Характеристика изделия

- Стоимость кабины с угловым входом складывается из цены PE EPR правой (маятниковые двери) и PE EPL левой (маятниковые двери) секций.
- Возможны асимметричные варианты.
- Возможна комбинация с PE 1ER/L для углового входа (маятниковые двери) - секция.
- Частично обрамленная кабина с угловым входом с двумя маятниковыми створками и с двумя фиксированными панелями.
- Включая стабилизаторы PEGA (изнутри).
- Однослойное безопасное стекло (ESG) в соответствии с нормой EN 12150, толщина 6 мм, опционально со специальным легко очищающимся покрытием KermiCLEAN.
- Профили из высококачественного анодированного алюминия, ручки из высококачественного металла.
- Возможность регулирования в настенном профиле 25 мм.
- Профиль створки с подъемно-опускным механизмом.
- Сплошные магнитные и уплотнительные профили, горизонтальный уплотнительный профиль с улучшенным водоотведением.
- Установка с порожком (высота 6 мм) ●● или без, ●●● см. страницу 16-17.
- Из-за особенностей конструкции создание абсолютной герметичности в душевых кабинах серии PEGA невозможно.
- В комплект поставки входит крепежный набор. Прозрачный крючок для полотенца.
- Сделано в Германии.
- Проверено по DIN EN 14428 (CE) и PPP 53005 (TUV / GS).
- 20 лет гарантии на обеспечение всеми запчастями с момента снятия моделей с производства.

Варианты конфигурации

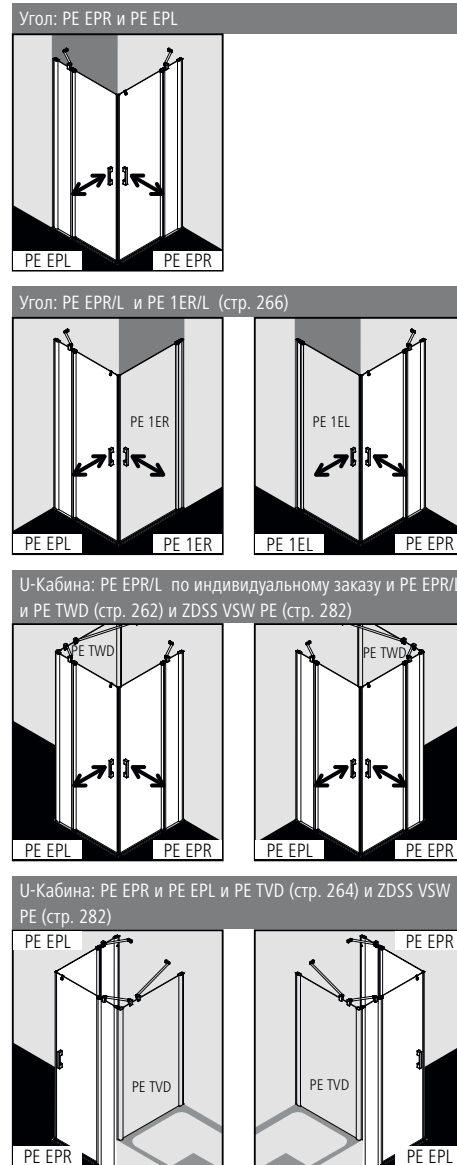

Монтаж

Душевые кабины Kermi предназначены для установки на душевых поддонах. При ином их использовании необходимо обеспечить наличие соответствующей душевой зоны (герметичный пол, сток, ...). Информация по замеру и монтажу см. страницу 10-11.

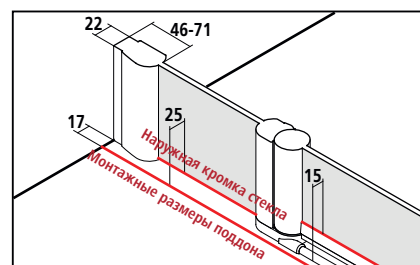

Размер по внешней части профиля в угловом варианте = монтажный размер поддона - 10
 Наружная кромка стекла = монтажный размер поддона - 25

В спецификациях и торговой документации Kermi приведены размеры установочной ширины (BV) или размеры по наружной кромке стекла (GAK).

KermiEXTRA		*максимальную ширину см. на странице справа		Цена в EUR с НДС I/2019 наценка к стоимости серийного изделия / наценка к стоимости индивидуального заказа каждой секции	
Ручки	TU1, TU2, PA, GI	251,-	FI, DI, AT1, AT2, RA, LI, XE2	199,-	Стр. 390-393
Стёкла с пескоструйным декором	Декор Stripe 2	227,-	Другие декоры Kermi.	297,-	Индивидуальные декоры по запросу. Стр. 394-405
Стекло с зеркальной поверхностью*	Ширина в мм за каждый артикул	- 550 330,-	551-950 571,-	951-1250 813,-	с 1251 1143,- Стр. 406-409
Поверхности	к стоимости серебристого глянцевого	657,-			Стр. 410-413

PE EPR / PE EPL

Серийные изделия							Всегда указывайте при заказе:		
Все размеры приведены в мм по отношению к выровненным стенам. Допустимый уклон пола по горизонтали макс. 5 мм, при несоблюдении данных показателей рекомендуется индивидуальный заказ кабины и косой срез. Стоимость кабины с угловым входом складывается из цены правой (PE EPR) и левой (PE EPL) секций. Изменение ширины посредством расширительного профиля ZDSV SV1 PE...K, комплектующие стр. 283. При высоте 1850 мм (PE EPR/L ...18..K) цена такая же, как и при высоте 2000 мм.							PE EPR = правая секция PE EPL = левая секция		
Высота душевой кабины	Монтажные размеры поддона	Душевой поддон	Ширина входа по диагонали, 2 секции	Ширина фиксированной панели	Ширина двери	Артикулный номер серебристый глянцевый = V ESG прозрачное = A	Цена в EUR с НДС I/2019 за каждую секцию	Артикулный номер серебристый глянцевый = V ESG прозрачное с KerמיCLEAN = P	Цена в EUR с НДС I/2019 за каждую секцию
2000	725-750	750	677	183-208	508	PE EPR 07520 VAK PE EPL 07520 VAK	856,-	PE EPR 07520 VPK PE EPL 07520 VPK	1048,-
	775-800	800	677	233-258	508	PE EPR 08020 VAK PE EPL 08020 VAK		PE EPR 08020 VPK PE EPL 08020 VPK	
	875-900	900	819	233-258	608	PE EPR 09020 VAK PE EPL 09020 VAK		PE EPR 09020 VPK PE EPL 09020 VPK	
	975-1000	1000	946	243-268	698	PE EPR 10020 VAK PE EPL 10020 VAK	975,-	PE EPR 10020 VPK PE EPL 10020 VPK	1167,-
	1075-1100	1100	946	343-368	698	PE EPR 11020 VAK PE EPL 11020 VAK		PE EPR 11020 VPK PE EPL 11020 VPK	
	1175-1200	1200	946	443-468	698	PE EPR 12020 VAK PE EPL 12020 VAK		PE EPR 12020 VPK PE EPL 12020 VPK	

Стекла	Наценка на прозрачное ESG за каждую секцию		Наценка на прозрачное ESG с KerמיCLEAN за каждую секцию	
	Код	Цена	Код	Цена
Исполнение с другими стеклами в рамках специального сервиса KerמיEXTRA, см. на странице слева.				
■ ESG матовое SR Opaco	U	+ 205,-	Y	+ 205,-
■ ESG структурное SR Siesta	T	+ 205,-	W	+ 205,-
■ ESG структурное SR Arena C	N	+ 101,-	Z	+ 101,-
■ ESG с серой тонировкой	L	+ 205,-	M	+ 205,-

Пример оформления заказа:
PE EPR 07520 VYK
V = серебристый глянцевый
Y = ESG матовое SR Opaco с KerמיCLEAN

Изготовление по индивидуальному заказу осуществляется только согласно данным размерного чертежа							Всегда указывайте при заказе:	
Все размеры приведены в мм. Диапазон регулирования по ширине при индивидуальном заказе + 15 мм / - 10 мм. Стоимость кабины с угловым входом складывается из цены правой (PE EPR) и левой (PE EPL) секций.							PE EPR = правая секция PE EPL = левая секция	
Высота душевой кабины	Монтажные размеры поддона макс. 1550	Ширина фиксированной панели	Ширина дверной створки	Артикулный номер серебристый глянцевый ESG прозрачное	Цена в EUR с НДС I/2019 за каждую секцию	Артикулный номер серебристый глянцевый ESG прозрачное с KerמיCLEAN	Цена в EUR с НДС I/2019 за каждую секцию	Данные для заказа
до 2000	до 950	мин. 170 / макс. 1000	макс. 730	PE EPR/L секция	975,-	PE EPR/L секция	1167,-	PE EPR/L секция
	951-1250	мин. 170 / макс. 1000	макс. 730	PE EPR/L секция	1095,-	PE EPR/L секция	1287,-	+ высота душевой кабины
	1251-1550	мин. 170 / макс. 1000	макс. 730	PE EPR/L секция	1277,-	PE EPR/L секция	1469,-	+ монтажные размеры поддона / наружная кромка стекла
2001-2200	до 950	мин. 170 / макс. 1000	макс. 730	PE EPR/L секция	1156,-	PE EPR/L секция	1349,-	+ ширина фиксированной панели
	951-1250	мин. 170 / макс. 1000	макс. 730	PE EPR/L секция	1277,-	PE EPR/L секция	1469,-	+ ширина дверной створки
	1251-1550	мин. 170 / макс. 1000	макс. 730	PE EPR/L секция	1456,-	PE EPR/L секция	1648,-	+ поверхность + стекло

	Косой срез на фиксированной панели	+ EUR 330,- к стоимости индивидуального заказа за каждую секцию, за каждый рез
	Вырез в фиксированной панели	+ EUR 330,- к стоимости индивидуального заказа за каждую секцию, за каждый рез
	Специальная конструкция	по запросу

Кабина с угловым входом (2-створчатые раздвижные двери без нижнего профиля) - секция



Варианты конфигурации

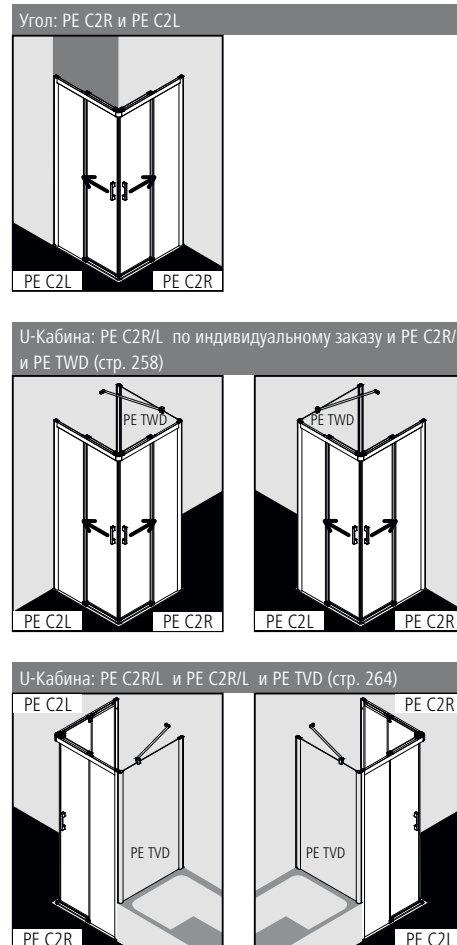

Характеристика изделия

- Стоимость кабины с угловым входом складывается PE C2R из цены правой и PE C2L левой секций.
- Возможны ассиметричные варианты.
- Частично обрамленная кабина с угловым входом. Раздвижные двери с двумя фиксированными панелями.
- Однослойное безопасное стекло (ESG) в соответствии с нормой EN 12150, толщина 6 мм, опционально со специальным легко очищающимся покрытием KermiCLEAN.
- Профили из высококачественного анодированного алюминия, ручки из высококачественного металла.
- Возможность регулирования в настенном профиле 20 мм.
- Сегменты раздвижной двери с подъемно-опускным раздвижным механизмом, при уборке откидываются вовнутрь.
- Сплошные магнитные и уплотнительные профили.
- Установка с порожек (высота 6 мм) ●● или без, ●●● см. страницу 16-17.
- Из-за особенностей конструкции создание абсолютной герметичности в душевых кабинах серии PEGA невозможно.
- В комплект поставки входит крепежный набор.
- Сделано в Германии.
- Проверено по DIN EN 14428 (CE) и PPP 53005 (TUV / GS).
- 20 лет гарантии на обеспечение всеми запчастями с момента снятия моделей с производства.

Монтаж

Душевые кабины Kermi предназначены для установки на душевых поддонах. При ином их использовании необходимо обеспечить наличие соответствующей душевой зоны (герметичный пол, сток, ...). Информация по замеру и монтажу см. страницу 10-11.

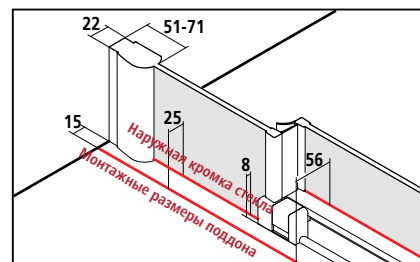

Размер по внешней части профиля в угловом варианте = монтажный размер поддона - 10

Наружная кромка стекла = монтажный размер поддона - 25

В спецификациях и торговой документации Kermi приведены размеры установочной ширины (BV) или размеры по наружной кромке стекла (GAK).



KermiEXTRA		*максимальную ширину см. на странице справа			Цена в EUR с НДС I/2019 наценка к стоимости серийного изделия / наценка к стоимости индивидуального заказа каждой секции	
Ручки	TU1, TU2, PA, GI	251,-	FI, DI, AT1, AT2, RA, CI, XE2	199,-		Стр. 390-393
Стёкла с пескоструйным декором	Декор Stripe 2	227,-	Другие декоры Kermi.	297,-	Индивидуальные декоры по запросу.	Стр. 394-405
Стекло с зеркальной поверхностью*	Ширина в мм за каждый артикул	- 550 330,-	551-950 571,-	951-1250 813,-	с 1251 1143,-	Стр. 406-409
Поверхности	к стоимости серебристого глянцевого	657,-				Стр. 410-413

PE C2R / PE C2L

Серийные изделия					Всегда указывайте при заказе:			
Все размеры приведены в мм по отношению к выровненным стенам. Допустимый уклон пола по горизонтали макс. 5 мм, при несоблюдении данных требований монтаж невозможен. Стоимость кабины с угловым входом складывается из цены правой (PE C2R) и левой (PE C2L) секций. Увеличение ширины посредством расширительного профиля ZDSV SV1 PE...K, комплектующие стр. 283. При высоте 1850 мм (PE C2R/L ...18..K) цена такая же, как и при высоте 2000 мм.					PE C2R = правая секция PE C2L = левая секция			
Высота душевой кабины	Монтажные размеры поддона	Душевой поддон	Ширина входа по диагонали, 2 секции	Ширина фиксированной панели	Артикулный номер серебристый глянцевый = V ESG прозрачное = A	Цена в EUR с НДС I/2019 за каждую секцию	Артикулный номер серебристый глянцевый = V ESG прозрачное с KermiCLEAN = P	Цена в EUR с НДС I/2019 за каждую секцию
2000	780-800	800	409	340-360	PE C2R 08020 VAK	1056,-	PE C2R 08020 VPK	1248,-
	880-900	900	479	390-410	PE C2L 08020 VAK		PE C2L 08020 VPK	
	980-1000	1000	550	440-460	PE C2R 09020 VAK	1202,-	PE C2R 09020 VPK	1395,-
					PE C2L 09020 VAK		PE C2L 09020 VPK	
	1080-1100	1100	621	490-510	PE C2R 10020 VAK	1202,-	PE C2R 10020 VPK	1395,-
					PE C2L 10020 VAK		PE C2L 10020 VPK	
1180-1200	1200	692	540-560	PE C2R 12020 VAK	1387,-	PE C2R 12020 VPK	1579,-	
				PE C2L 12020 VAK		PE C2L 12020 VPK		

Стекла	Наценка на прозрачное ESG за каждую секцию		Наценка на прозрачное ESG с KermiCLEAN за каждую секцию	
	Код	Цена	Код	Цена
Исполнение с другими стеклами в рамках специального сервиса KermiEXTRA, см. на странице слева.				
■ ESG матовое SR Opaso	U	+ 205,-	Y	+ 205,-
■ ESG структурное SR Siesta	T	+ 205,-	W	+ 205,-
■ ESG с серой тонировкой	L	+ 205,-	M	+ 205,-

Пример оформления заказа:
PE C2R 08020 VYK
 V = серебристый глянцевый
 Y = ESG матовое SR Opaso с KermiCLEAN

Изготовление по индивидуальному заказу осуществляется только согласно данным размерного чертежа					Всегда указывайте при заказе:		
Все размеры приведены в мм. Диапазон регулирования по ширине при индивидуальном заказе + 10 мм / - 10 мм. Стоимость кабины с угловым входом складывается из цены правой (PE C2R) и левой (PE C2L) секций.					PE C2R = правая секция PE C2L = левая секция		
Высота душевой кабины	Монтажные размеры поддона макс. 1250	Артикулный номер серебристый глянцевый ESG прозрачное	Цена в EUR с НДС I/2019 за каждую секцию	Артикулный номер серебристый глянцевый ESG прозрачное с KermiCLEAN	Цена в EUR с НДС I/2019 за каждую секцию	Данные для заказа	
						Размер	Размер
до 2000	790-950	PE C2R/L секция	1345,-	PE C2R/L секция	1538,-	PE C2R/L секция	
	951-1250	PE C2R/L секция	1530,-	PE C2R/L секция	1723,-	+ высота душевой кабины	
2001-2200	790-950	PE C2R/L секция	1530,-	PE C2R/L секция	1723,-	+ монтажные размеры поддона /	
	951-1250	PE C2R/L секция	1713,-	PE C2R/L секция	1906,-	+ наружная кромка стекла	
						+ поверхность	
						+ стекло	
	Косой срез на фиксированной панели		+ EUR 330,- к стоимости индивидуального заказа за каждую секцию при условии технической возможности, за каждый рез				
	Вырез в фиксированной панели		+ EUR 330,- к стоимости индивидуального заказа за каждую секцию при условии технической возможности, за каждый рез				
	Специальная конструкция		по запросу				

Список соответствующих поддонов в форме четверти круга сторонних производителей

равнобокий				равнобокий				равнобокий				
Производитель	Модель поддона	Радиус поддона	PE P55	Производитель	Модель поддона	Радиус поддона	PE P55	Производитель	Модель поддона	Радиус поддона	PE P55	
Allia	Amalfi 100	550	PE P55 101..	Coers	DEF89RS	550	PE P55 090..	HSK	Flach 500090/500091	550	PE P55 090..	
	Amalfi 90	550	PE P55 090..		DEF90R	550	PE P55 090..		Flach 500100/500101	550	PE P55 101..	
	Bastia 90	550	PE P55 090..		DEF90RS	550	PE P55 090..		Super-Flach 505080	550	PE P55 080..	
	Latitude 90	550	PE P55 090..	Comforsan	Comforsan 900x900 VK	550	PE P55 090..		Super-Flach 505090	550	PE P55 090..	
	Manhattan 90	550	PE P55 090..		Delphis	Basic 2680	550		PE P55 090..	Super-Flach 505100	550	PE P55 101..
	MyDay 90x90	550	PE P55 090..			Fresh 6230	550		PE P55 090..	Super-Flach 575090	550	PE P55 090..
	Prima 100x100	550	PE P55 101..	Fresh 6231		550	PE P55 101..		Super-Flach 575100	550	PE P55 101..	
	Prima 80	550	PE P55 080..	Dolomite	Pure 4195	550	PE P55 080..		Ideal Standard	Connect Air E 0987 01	550	PE P55 080..
	Prima 90	550	PE P55 090..		Pure 4196	550	PE P55 090..			Connect Air E 1051 01	550	PE P55 090..
	Prima Style 100x100	550	PE P55 101..		Pure 4197	550	PE P55 101..			Connect Air E 1056 01	550	PE P55 101..
	Prima Style 90x90	550	PE P55 090..	Pure 6520	550	PE P55 090..	Connect-Playa T2708			550	PE P55 090..	
	Alterna	Seducta 80x80	550	PE P55 080..	Pure 6521	550	PE P55 101..			Connect-Playa T2709	550	PE P55 101..
		Seducta 90x90	550	PE P55 090..	Dolomite	Surf 4695	550			PE P55 080..	Hotline K277501/K277901	550
Aquaestil	Chiara 80x80	550	PE P55 080..	Surf 4698		550	PE P55 090..	Hotline K277601/278001		550	PE P55 090..	
	Chiara 90x90	550	PE P55 090..	Surf J0877		550	PE P55 090..	Hotline K278101		550	PE P55 101..	
	Cikola 80x80	550	PE P55 080..	Surf J0883	550	PE P55 090..	Ultra Flat K1622	550		PE P55 090..		
	Cikola 90x90	550	PE P55 090..	Surf J0887	550	PE P55 080..	Ultra Flat K1623	550		PE P55 101..		
	Cikola S 90x90	550	PE P55 090..	Surf J3390	550	PE P55 090..	Ultra Flat K1939	550		PE P55 080..		
	Lonja 80x80	550	PE P55 080..	Domovari	D 852/100	550	PE P55 101..	Ultra Flat K5176		550	PE P55 090..	
	Lonja 90x90	550	PE P55 090..		DB52/90	550	PE P55 090..	Ultra Flat K5177		550	PE P55 101..	
	Projecta 80x80	550	PE P55 080..	Duka	Ronda 900	550	PE P55 090..	Washpoint K5223	550	PE P55 080..		
	Projecta 90x90	550	PE P55 090..		Ronda P 821	550	PE P55 080..	Washpoint K5224	550	PE P55 090..		
	Ritmo 100x100	550	PE P55 101..		Ronda P 921	550	PE P55 090..	Washpoint K5225	550	PE P55 101..		
	Ritmo 80x80	550	PE P55 080..	Duravit	Starck Slimline 720135	550	PE P55 090..	Intek	Lavada 900	550	PE P55 090..	
	Ritmo 90x90	550	PE P55 090..		Starck Slimline 720136	550	PE P55 101..		ISG	Concept 200 80x80	550	PE P55 080..
	Tempo 100x100	550	PE P55 101..	Duscholux	Eco-Line 2 1000	550	PE P55 101..			Concept 200 90x90	550	PE P55 090..
Tempo 90x90	550	PE P55 090..	Eco-Line 2 900		550	PE P55 090..	Optima S 800		550	PE P55 080..		
Teso 100x100	550	PE P55 101..	Free Base Round 1000		550	PE P55 101..	Optima S 900		550	PE P55 090..		
Teso 90x90	550	PE P55 090..	Free Base Round 900	550	PE P55 090..	Jacob Delafon	Flight E62443		550	PE P55 080..		
Aquarine	*Dasia 1/4 de Cercle 90	562	PE P55 090..	Malaga Round Trend 771	550		PE P55 090..		Flight E62444	550	PE P55 090..	
	Dasia 1/4 de Cercle 100	550	PE P55 101..	Malaga Round Trend 775	550		PE P55 101..		Flight E62480	550	PE P55 101..	
	Foria 1/4 de Cercle 100	550	PE P55 101..	EURO-PA	Perfectly 1000 superflach		550		PE P55 101..	Kyreo EN106	550	PE P55 080..
	Foria 1/4 de Cercle 90	550	PE P55 090..		Perfectly 900 superflach		550		PE P55 090..	Kyreo EN107	550	PE P55 090..
	Kalista 1/4 de Cercle 100	550	PE P55 101..		Perfectly Flach N 1000		550		PE P55 101..	Kyreo EN136	550	PE P55 080..
	Kalista 1/4 de Cercle 90	550	PE P55 090..	Perfectly Flach N 800	550	PE P55 080..	Odeon Up N123K		550	PE P55 101..		
	Artweger	Susanne 100x100 VK	550	PE P55 101..	Perfectly Flach N 900	550	PE P55 090..		Odeon Up N124K	550	PE P55 090..	
		Susanne 90x90 VK	550	PE P55 090..	Perfectly Tief N 800	550	PE P55 080..	Jika	OLYMP 213821	550	PE P55 080..	
	Banacril	*Swing 90x90	560	PE P55 090..	Perfectly Tief N 900	550	PE P55 090..		OLYMP 213822	550	PE P55 090..	
		Corner 80 Estrella	550	PE P55 080..	FAP	Ischl-Flach 100	550		PE P55 101..	OLYMP 213823	550	PE P55 101..
		Corner 80 Plus	550	PE P55 080..		Ischl-Flach 90	550		PE P55 090..	Padana 211933	550	PE P55 090..
		Corner 90 Estrella	550	PE P55 090..		Melk 550-Flach 100	550		PE P55 101..	Ravenna 852086	550	PE P55 080..
		Corner 90 Plus	550	PE P55 090..	Velden	550	PE P55 080..		Ravenna 852096	550	PE P55 090..	
Mystic Corner 80x80		550	PE P55 080..	Wels	550	PE P55 090..	Just Trays	Quadrant 80	550	PE P55 080..		
Mystic Corner 90x90		550	PE P55 090..	Wels 100	550	PE P55 101..		Quadrant 90	550	PE P55 090..		
Bathstore		Base Quadrant 100x800	550	PE P55 080..	Wels-Flach 100	550		PE P55 101..	Kabi	Iwon plus 800	550	PE P55 080..
		Base Quadrant 900x900	550	PE P55 090..	Wels-Flach 90	550	PE P55 090..	Iwon plus 900		550	PE P55 090..	
		Surface Quadrant 1000x1000	550	PE P55 101..	Fröhlich Laura	550	PE P55 101..	Michel 800		550	PE P55 080..	
		Surface Quadrant 800x800	550	PE P55 080..	Galatea Beach BH 100 RSF	550	PE P55 101..	Michel 900	550	PE P55 090..		
		Surface Quadrant 900x900	550	PE P55 090..	Beach BH 90 RSF	550	PE P55 090..	Vivien 800	550	PE P55 080..		
Breuer		Noa Typ 1912 1000x1000	550	PE P55 101..	Cliff CF 100 R	550	PE P55 101..	Vivien 900	550	PE P55 090..		
	Noa Typ 1912 800x800	550	PE P55 080..	Cliff CF 90 R	550	PE P55 090..	Kaldewei	*Fontana 567,594,583,584	520	PE P55 080..		
	Noa Typ 1912 900x900	550	PE P55 090..	Coast CT 100 R	550	PE P55 101..		*Fontana 568,564,586,585	520	PE P55 090..		
	Noa Typ 1956 1000x1000	550	PE P55 101..	Coast CT 90 R	550	PE P55 090..		*Fontana 569,565,587,589	520	PE P55 101..		
	Noa Typ 1956 900x900	550	PE P55 090..	Sunrise SE 100 RSF	550	PE P55 101..	Arroondo 870,871,880	550	PE P55 090..			
Cersanit	Tako 80/3	550	PE P55 080..	Sunrise SE 80 RFL	550	PE P55 080..	Arroondo 872,873,881	550	PE P55 101..			
	Tako 80/30	550	PE P55 080..	Sunrise SE 90 RFL	550	PE P55 090..	Keramag	iCon 1000x1000	550	PE P55 101..		
	Tako 80/6	550	PE P55 080..	Sunrise SE 90 RSF	550	PE P55 090..		iCon 900x900	550	PE P55 090..		
	Tako 90/3	550	PE P55 090..	GC (Hoesch)	Muna E100	550		PE P55 101..	Preciosa 900x900	550	PE P55 090..	
	Tako 90/30	550	PE P55 090..		Muna E80	550	PE P55 080..	Renova Nr. 1 800x800	550	PE P55 080..		
Tako 90/6	550	PE P55 090..	Muna E90		550	PE P55 090..	Renova Nr.1 900x900	550	PE P55 090..			
Chr. Schröder поддона техник	Adria R 100x100	550	PE P55 101..	GC (Vigour)	COSIE1000SF/COSIE100EF	550	PE P55 101..	Kohler	Flight 100x100 62480	550	PE P55 101..	
	Adria R 90x90	550	PE P55 090..		COSIE100SFG/COSIE100EFSG	550	PE P55 101..		Flight 80x80 62443K	550	PE P55 080..	
	Arenal R 100x100	550	PE P55 101..		COSIE90SF/COSIE90EF	550	PE P55 090..		Flight 90x90 12990W	550	PE P55 090..	
	Arenal R 90x90	550	PE P55 090..	COSIE90SFG/COSIE90EFSG	550	PE P55 090..	Kyreo 80x80 N106K		550	PE P55 080..		
	Arta R 80x80	550	PE P55 080..	DEAE100EF	550	PE P55 101..	Kyreo 90x90 N107K		550	PE P55 090..		
	Arta R 90x90	550	PE P55 090..	DEAE90EF	550	PE P55 090..	Kolo		Akcent 90	550	PE P55 090..	
	Asta R 80x80	550	PE P55 080..	Gelco	Viva 100	550		PE P55 101..	First 90	550	PE P55 090..	
	Asta R 90x90	550	PE P55 090..		Viva 80	550		PE P55 080..	Gleboki 90	550	PE P55 090..	
	Asta R100x100	550	PE P55 101..		Viva 90, Beta	550		PE P55 090..	Paçyik 90	550	PE P55 090..	
	Flat New R 100x100	550	PE P55 101..	GKI Sanitär	Linea Секторные 1000 x 1000	550		PE P55 101..	Simplo 90 ze	550	PE P55 090..	
	Flat New R 90x90	550	PE P55 090..		Linea Секторные 900 x 900	550		PE P55 090..	Standard Plus 90	550	PE P55 090..	
	Gera R 100x100	550	PE P55 101..		UNO DW Viertelkreis 1000	550	PE P55 101..	Terra 90	550	PE P55 090..		
	Gera R 90x90	550	PE P55 090..	UNO DW Viertelkreis 900	550	PE P55 090..	Xeno 90	550	PE P55 090..			
Landos 80x80	550	PE P55 080..	GSH	Sanibel 1001	550	PE P55 101..	Kolpa-san	Eisa 100	550	PE P55 101..		
Peso 80x80	550	PE P55 080..		GSI	Piatta Doccia 80x80	550		PE P55 080..	Eisa 90	550	PE P55 090..	
Ramera R 100x100	550	PE P55 101..	Piatta Doccia 90x90		550	PE P55 090..		Macarena 100	550	PE P55 101..		
Ramera R 90x90	550	PE P55 090..	Hoesch		Muna 4195	550	PE P55 080..	Macarena 90	550	PE P55 090..		
Riga R 100x100	550	PE P55 101..		Muna 4196	550	PE P55 090..	Ontex 80	550	PE P55 080..			
Riga R 90x90	550	PE P55 090..		Muna 4197	550	PE P55 101..	Ontex 90	550	PE P55 090..			
Varna R 90x90	550	PE P55 090..		Thasos 6520	550	PE P55 090..	Pony 80	550	PE P55 080..			
Varna R 90x90	550	PE P55 090..		Thasos 6521	550	PE P55 101..	Pony 90	550	PE P55 090..			
Coers	DEF100R	550	PE P55 101..	HSK	Flach 500080/500081	550	PE P55 080..	Koralle	T200 DW 100/4	550	PE P55 101..	
	DEF100RS	550	PE P55 101..									

Список соответствующих поддонов в форме четверти круга сторонних производителей

В зависимости от типа поддона и монтажной ситуации допускается смещение душевой кабины на поддоне в пределах
 0-5 мм
 * 5-10 мм.

Производитель	Модель поддона	Радиус поддона	PE P55	
Koralle	T200 DW 80/4	550	PE P55 080..	
	T200 DW 90/4	550	PE P55 090..	
	T300 90/4	550	PE P55 090..	
	T700 100/4	550	PE P55 101..	
	T700 90/4	550	PE P55 090..	
	T900 90/4	550	PE P55 090..	
	Laufen	Platina 215008	550	PE P55 090..
Platina 215009		550	PE P55 101..	
Platina 215018		550	PE P55 090..	
Platina 215019		550	PE P55 101..	
Leda (Koralle)	Bora L12B0Q090	550	PE P55 090..	
	Bora L12B0Q100	550	PE P55 101..	
	Diana 90	550	PE P55 090..	
	Pacifique 1000x1000	550	PE P55 101..	
	Pacifique 800x800	550	PE P55 080..	
	Pacifique 900x900	550	PE P55 090..	
	Ronda 90	550	PE P55 090..	
	Terra 100/4	550	PE P55 101..	
	Terra 90/4	550	PE P55 090..	
	M.I.E.	*Ammerssee 100	530	PE P55 101..
	*Ammerssee 80	520	PE P55 080..	
Mauersberger Badtechnik	Aphylla 100	550	PE P55 101..	
	Aphylla 90	550	PE P55 090..	
Mondial	R550 / 90	550	PE P55 090..	
Mont Sano	Bremen 80	550	PE P55 080..	
	Bremen 90	550	PE P55 090..	
	Hooge 100	550	PE P55 101..	
	Hooge 80	550	PE P55 080..	
	Hooge 90	550	PE P55 090..	
	Kiel 80	550	PE P55 080..	
	Kiel 90	550	PE P55 090..	
	MX Group	TYS	550	PE P55 080..
		TYT	550	PE P55 090..
TZD		550	PE P55 080..	
TZE		550	PE P55 090..	
ULL,URK		550	PE P55 080..	
Neomediam	Bossa NOVA	550	PE P55 090..	
	Ravel 1000	550	PE P55 101..	
	Ravel 800	550	PE P55 080..	
	Ravel 900	550	PE P55 090..	
	Novellini	New Victory 100x100	550	PE P55 101..
		New Victory 80x80	550	PE P55 080..
		New Victory 90x90	550	PE P55 090..
Victory A100 / B100		550	PE P55 101..	
Victory A80 / B80		550	PE P55 080..	
Victory A90 / B90		550	PE P55 090..	
ÖAG		CCORBT100	550	PE P55 101..
	CCORBT90	550	PE P55 090..	
	CCORBT100	550	PE P55 101..	
	CCORBT90	550	PE P55 090..	
	CSBRWR100FN	550	PE P55 101..	
	CSBRWR90FN	550	PE P55 090..	
	CSBRWR90FN	550	PE P55 090..	
ONE (GC)	100 EF Viertelkreis extraflach	550	PE P55 101..	
	90 EF Viertelkreis extraflach	550	PE P55 090..	
	90 SF Viertelkreis superflach	550	PE P55 090..	
	90 Viertelkreis	550	PE P55 090..	
Ottofond	Denia 80	550	PE P55 080..	
	Denia 90	550	PE P55 090..	
	Fashion VK 100	550	PE P55 101..	
	Fashion VK 90	550	PE P55 090..	
	Java 90	550	PE P55 090..	
	Kraton 100	550	PE P55 101..	
Plieger	Liberty Corner 100	550	PE P55 101..	
	Liberty Corner 90	550	PE P55 090..	
	Luxury 90	550	PE P55 090..	
	Polypex	Lagune 100	550	PE P55 101..
Lagune 90		550	PE P55 090..	
Rondo 100		550	PE P55 101..	
Rondo 90		550	PE P55 090..	
Polysan		Sonata 100 R55	550	PE P55 101..
	Sonata 80 R55	550	PE P55 080..	
	Sonata 90 R55	550	PE P55 090..	

Производитель	Модель поддона	Радиус поддона	PE P55	
Pool-Spa	Bretania 90	550	PE P55 090..	
	Castylia 90	550	PE P55 090..	
	Germina 90	550	PE P55 090..	
	Monaco 90	550	PE P55 090..	
	Veneija 90	550	PE P55 090..	
Porcher	Anglia P3784	550	PE P55 090..	
	Anglia P3785	550	PE P55 090..	
	Anglia P3786	550	PE P55 080..	
	Anglia P3787	550	PE P55 080..	
	Vela J4307	550	PE P55 090..	
Poresta	Poresta Luna 100	545	PE P55 101..	
	Poresta Luna 90	545	PE P55 090..	
Prisma (SHT)	PRIARD100	550	PE P55 101..	
	PRIARD90	550	PE P55 090..	
	PRINRD100F1	550	PE P55 101..	
	PRINRD90.1PRINRD90F1	550	PE P55 090..	
	PRIVRD100.4	550	PE P55 101..	
	PRIVRD90.4	550	PE P55 090..	
	R+F	Europa 800	550	PE P55 080..
Europa 900		550	PE P55 090..	
MyStyle 1000		550	PE P55 101..	
MyStyle 900		550	PE P55 090..	
Optiset 1000		550	PE P55 101..	
Optiset 800		550	PE P55 080..	
Optiset 900		550	PE P55 090..	
Reisser		Adria AH 601/11	550	PE P55 101..
	Adria AH 601/99	550	PE P55 090..	
	Florida AH 1021/11	550	PE P55 101..	
	Florida AH 1021/99	550	PE P55 090..	
	Golf Acryl AH562/11	550	PE P55 101..	
	Golf Acryl AH562/99	550	PE P55 090..	
	Golf Design Ming. AH565/10	550	PE P55 101..	
	Golf Design Ming. AH565/99	550	PE P55 090..	
	Repabad	Bologna 100/4	550	PE P55 101..
		Bologna 90/4	550	PE P55 090..
Udine S 100		550	PE P55 101..	
Udine S 100 OE		550	PE P55 101..	
Udine S 100		550	PE P55 090..	
Vaduz 100		550	PE P55 101..	
Vaduz 90		550	PE P55 090..	
Riho		278 (DA 86), 279 (DA 87)	550	PE P55 080..
		280 (DA 88), 281 (DA 89), 515 (DE88)	550	PE P55 090..
		284 (DA 92), 285 (DA 93), 516 (DE92)	550	PE P55 101..
	Kolping 100 (DB 18)	550	PE P55 101..	
	Kolping 80 (DB 10)	550	PE P55 080..	
	Kolping 90 (DB 14)	550	PE P55 090..	
	Roltechnik	Dream-M Sanipro 800	550	PE P55 080..
		Dream-M Sanipro 900	550	PE P55 090..
Dream-P Sanipro 800		550	PE P55 080..	
Dream-P Sanipro 900		550	PE P55 090..	
Flat Round 800		550	PE P55 080..	
Flat Round 900		550	PE P55 090..	
Hawaii 800		550	PE P55 080..	
Hawaii-P 800		550	PE P55 080..	
Hawaii-P 900		550	PE P55 090..	
Tahiti-M 1000		550	PE P55 101..	
Samo	*Round D2012	541	PE P55 090..	
	*Round D2090	535	PE P55 090..	
	*Round D2100	541	PE P55 101..	
	Round D2013	550	PE P55 080..	
	Round D2080	550	PE P55 080..	
Sanibel	3001 V100x100 / 7075642	550	PE P55 101..	
	3001 V80x80 / 7075600	550	PE P55 080..	
	3001 V90x90 / 7075626	550	PE P55 090..	
	Sanitär-Heinze	Larimar 800 VK	550	PE P55 080..
Larimar 900 VK		550	PE P55 090..	
Sanitär-Union		Diana Life2 1000	550	PE P55 101..
	Diana Life2 900	550	PE P55 090..	
	Diana Plus2 1000	550	PE P55 101..	
	Diana Plus2 900	550	PE P55 090..	
Sanitop	Atoll 80	550	PE P55 080..	
	Atoll 90	550	PE P55 090..	
	Kreta 80	550	PE P55 080..	
	Kreta 90	550	PE P55 090..	
Samantha	90/R550	550	PE P55 090..	

Производитель	Модель поддона	Радиус поддона	PE P55	
Sanplast	BP/Free 800	550	PE P55 080..	
	BP/PR 800	550	PE P55 080..	
	BP/Space 800	550	PE P55 080..	
SanSwiss	Ila WIR 800	550	PE P55 080..	
	Ila WIR 900	550	PE P55 090..	
	Ila WIR1000	550	PE P55 101..	
	Marblemate WMR 1000	550	PE P55 101..	
	Marblemate WMR 800	550	PE P55 080..	
	Marblemate WMR 900	550	PE P55 090..	
	Tracy WAR 1000	550	PE P55 101..	
Sarreguemines	829	550	PE P55 090..	
	Schedpol	Calido 80x80/3.122	550	PE P55 080..
		Calido 90x90/3.123	550	PE P55 090..
		Campero 90x90/3.084/O	550	PE P55 090..
Caspar 80x80/3.263		550	PE P55 080..	
Sealskin	Caspar 90x90/3.264	550	PE P55 090..	
	Competa 100x100/3.0165/OCompeta 100x100/3.0165/O	550	PE P55 101..	
	Competa 80x80/3.0163/O	550	PE P55 080..	
	Competa 90x90/3.0164/O	550	PE P55 090..	
	Corrina 100x100/3.065/O	550	PE P55 101..	
	Corrina 80x80/3.063/O	550	PE P55 080..	
	Corrina 90x90/3.064/O	550	PE P55 090..	
	Dante 80x80/3.022/O	550	PE P55 080..	
	Dante 90x90/3.023/O	550	PE P55 090..	
	Delia 80x80/3.020/O	550	PE P55 080..	
Selles (Roth)	Go Baby 80x80/3.038/O	550	PE P55 080..	
	Go Baby 90x90/3.039/O	550	PE P55 090..	
	Grando 80x80/3.028/O	550	PE P55 080..	
	Grando 90x90/3.029/O	550	PE P55 090..	
	Grando PLUS 80x80/3.0128/O	550	PE P55 080..	
	Grando PLUS 90x90/3.0129/O	550	PE P55 090..	
	Grawello 80x80/3.015/O	550	PE P55 080..	
	Grawello 90x90/3.014/O	550	PE P55 090..	
	Superflach 90x90/3.041	550	PE P55 090..	
	Sodim	Senzo-Line 1000/P1000	550	PE P55 101..
Senzo-Line 900/P900		550	PE P55 090..	
TAB	Amalfi 1000 (S07451)	550	PE P55 101..	
	Amalfi 900 (S07453)	550	PE P55 090..	
	Dedicace XP 900 (S07182)	550	PE P55 090..	
	Royan 800 (S07081)	550	PE P55 080..	
	Royan 900 (S07091)	550	PE P55 090..	
	Royan XP 1000 (S07272)	550	PE P55 101..	
	Royan XP 800 (S07222)	550	PE P55 080..	
	Royan XP 900 (S07242)	550	PE P55 090..	
	Royan XP 900 (S07352)	550	PE P55 090..	
	Sully 900 (S07051)	550	PE P55 090..	
Take	Lis 100	550	PE P55 101..	
	Lis 80	550	PE P55 080..	
	Lis 90	550	PE P55 090..	
Teiko	ABS 805	550	PE P55 080..	
	ABS 905	550	PE P55 090..	
	Perla 90	550	PE P55 090..	
	RO80HLO / VIT805	550	PE P55 080..	
	RO90HLO / VIT905	550	PE P55 090..	
	Take2000_3Viertelkreis 90	550	PE P55 090..	
	Sano 80	550	PE P55 080..	
Vagnerplast	Sano 90	550	PE P55 090..	
	Vesta 100	550	PE P55 101..	
	Vesta 80	550	PE P55 080..	
	Vesta 90	550	PE P55 090..	
	Virgo 100	550	PE P55 101..	
	Virgo 80	550	PE P55 080..	
	Virgo 90	550	PE P55 090..	
	Villeroy & Boch	Excellent KR 100x100	550	PE P55 101..
		O.Novo/620990	555	PE P55 090..
		O.Novo/6213C3	550	PE P55 080..
Vitro	O.Novo/6213D4	550	PE P55 090..	
	O.Novo/JDA0906DEN4GV	550	PE P55 090..	
	Squaro/UD0910SQR4V	550	PE P55 090..	
Wave	Subway 90	550	PE P55 090..	
	S50 100x100	550	PE P55 101..	
	S50 100x100	550	PE P55 080..	
Bounty	S50 90x90	550	PE P55 090..	
	Bounty 100	550	PE P55 101..	
	Bounty 90	550	PE P55 090..	
	Bounty Cocos 100	550	PE P55 101..	
	Bounty Cocos 90	550	PE P55 090..	
	Seleni 90	550	PE P55 090..	

Кабина в форме четверти круга (маятниковые двери с фиксированными панелями)



Варианты конфигурации

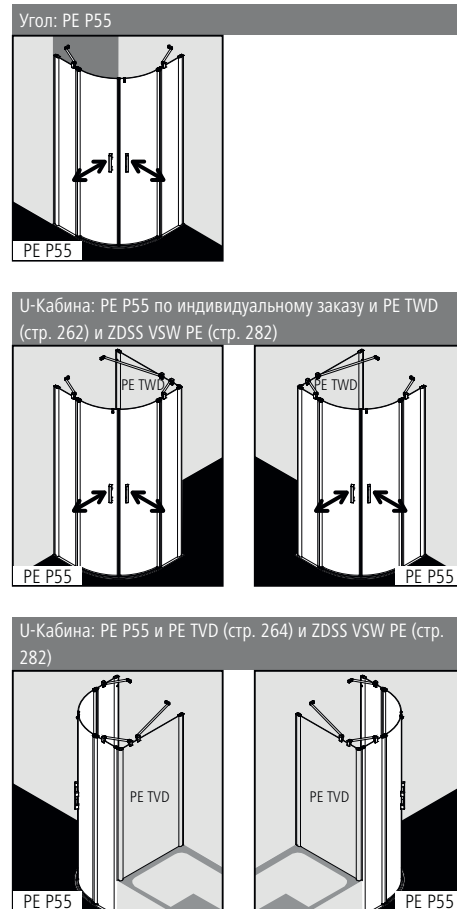

Характеристика изделия

- Подходящий душевой поддон в форме четверти круга см. стр. 272-273.
- Частично обрамленная душевая кабина в форме четверти круга с двумя маятниковыми створками и с двумя фиксированными панелями.
- Включая стабилизаторы PEGA (изнутри).
- Однослойное безопасное стекло (ESG) в соответствии с нормой EN 12150, толщина 6 мм, опционально со специальным легко очищающимся покрытием KermiCLEAN.
- Профили из высококачественного анодированного алюминия, ручки из высококачественного металла.
- Возможность регулирования в настенном профиле 25 мм.
- Профиль створки с подъемно-опускным механизмом.
- Сплошные магнитные и уплотнительные профили, горизонтальный уплотнительный профиль с улучшенным водоотведением.
- Установка с порожком (высота 6 мм) ♦♦ или без, ♦♦♦ см. страницу 16-17.
- Из-за особенностей конструкции создание абсолютной герметичности в душевых кабинах серии PEGA невозможно.
- В комплект поставки входит крепежный набор. Прозрачный крючок для полотенца.
- Сделано в Германии.
- Проверено по DIN EN 14428 (CE) и PPP 53005 (TUV / GS).
- 20 лет гарантии на обеспечение всеми запчастями с момента снятия моделей с производства.

Монтаж

Душевые кабины Kermi предназначены для установки на душевых поддонах. При ином их использовании необходимо обеспечить наличие соответствующей душевой зоны (герметичный пол, сток, ...). Информация по замеру и монтажу см. страницу 10-11.

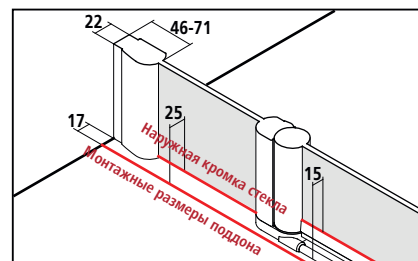

В спецификациях и торговой документации Kermi приведены размеры установочной ширины (BV).

KermiEXTRA	*максимальную ширину см. на странице справа		Цена в EUR с НДС I/2019 наценка к стоимости серийного изделия / наценка к стоимости индивидуального заказа	
Ручки (1 полный комплект ручки - изнутри и снаружи) FI, DI, AT1, LI		199,-		Стр. 390-393
Стёкла с пескоструйным декором Декор Stripe 2	453,-	Другие декоры Kermi.	595,-	Индивидуальные декоры по запросу. Стр. 394-405
Стекло с зеркальной поверхностью* Ширина в мм за каждый артикул	- 550 330,-	551-950 571,-	951-1250 813,-	с 1251 1143,- Стр. 406-409
Поверхности	к стоимости серебристого глянцевого	657,-		Стр. 410-413

PE P55

Серийные изделия								
<p>Все размеры приведены в мм по отношению к выровненным стенам. Допустимый уклон пола по горизонтали макс. 5 мм, при несоблюдении данных показателей рекомендуется индивидуальный заказ кабины и косой срез на фиксированной панели. Изменение ширины посредством расширительного профиля ZDSV SV1 PE...K, комплектующие стр. 283.</p>								
Высота душевой кабины	Размер поддона	Монтажные размеры поддона	Ширина входа	Ширина фиксированной панели	Артикулный номер	Цена в EUR с НДС I/2019	Артикулный номер	Цена в EUR с НДС I/2019
	W	WE	E	F	серебристый глянцевый = V ESG прозрачное = A		серебристый глянцевый = V ESG прозрачное с KermitCLEAN = P	
2000	800x800	775-800	728	197-222	PE P55 08020 VAK	1817,-	PE P55 08020 VPK	2202,-
	900x900	875-900	728	297-322	PE P55 09020 VAK		PE P55 09020 VPK	
	1000x1000	975-1000	728	397-422	PE P55 10120 VAK	2058,-	PE P55 10120 VPK	2443,-

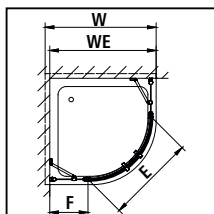

Радиус = b x 2,41

Измеренный размер b в мм	Радиус поддона в мм	PEGA
216	радиус 520	PE P55
228	радиус 550	PE P55

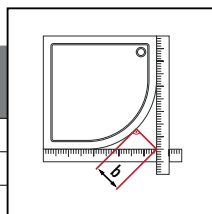

Изготовление по индивидуальному заказу осуществляется только согласно данным размерного чертежа							
<p>Все размеры приведены в мм. Изменение размеров изогнутого стекла и специальная высота невозможны. Диапазон регулирования по ширине при индивидуальном заказе + 15 мм / - 10 мм.</p>							
Высота душевой кабины	Монтажный размер поддона макс. 1450	Ширина фиксированной панели	Артикулный номер	Цена в EUR с НДС I/2019	Артикулный номер	Цена в EUR с НДС I/2019	Данные для заказа
	WE	F	серебристый глянцевый ESG прозрачное		серебристый глянцевый ESG прозрачное с KermitCLEAN		
2000	до 950x950	мин. 170	PE P55	2300,-	PE P55	2685,-	PE P55 + высота душевой кабины + монтажные размеры поддона
	до 1450x1450	мин. 170	PE P55	2660,-	PE P55	3044,-	+ ширина фиксированной панели + поверхность + стекло

	Косой срез на фиксированной панели	+ EUR 330,- к стоимости индивидуального заказа, за каждый рез
	Вырез в фиксированной панели	+ EUR 330,- к стоимости индивидуального заказа, за каждый рез
	Специальная конструкция	по запросу

Список соответствующих пятиугольных поддонов сторонних производителей

производителей

равнобокий				
Производитель	Модель поддона	PE F..	PE ..L	PE ..R
Acoma	Penta FP 945	PE F45 090..	PE 45L 090..	PE 45R 090..
	Penta SP 945	PE F45 090..	PE 45L 090..	PE 45R 090..
Artweger	Sally 90x90 FE	PE F45 090..	PE 45L 090..	PE 45R 090..
Atlantis	BFD 1005	PE F50 100..	PE 50L 100..	PE 50R 100..
	BFD0905	PE F45 090..	PE 45L 090..	PE 45R 090..
Banacril	Pentag. 90 Estrella	PE F45 090..	PE 45L 090..	PE 45R 090..
	Pentag. 90 Plus	PE F45 090..	PE 45L 090..	PE 45R 090..
Bette	Caro 7189, 7190, 7200, 7210, 7150, 7160, 7170	PE F45 090..	PE 45L 090..	PE 45R 090..
	Caro 7219, 7220, 7230, 7240, 7250, 7260, 7270	PE F50 100..	PE 50L 100..	PE 50R 100..
	Floor Caro 1000 / 7211	PE F50 100..	PE 50L 100..	PE 50R 100..
	Floor Caro 900 / 7191	PE F45 090..	PE 45L 090..	PE 45R 090..
Breuer	Noa Typ 1909 1000x1000	PE F50 100..	PE 50L 100..	PE 50R 100..
	Noa Typ 1909 900x900	PE F45 090..	PE 45L 090..	PE 45R 090..
	Noa Typ 1959 900x900	PE F45 090..	PE 45L 090..	PE 45R 090..
Chr. Schröder поддона техника	Adria F 90x90	PE F45 090..	PE 45L 090..	PE 45R 090..
	Arenal F 90x90	PE F45 090..	PE 45L 090..	PE 45R 090..
	Cola F 100x100	PE F50 100..	PE 50L 100..	PE 50R 100..
	Cola F 90x90	PE F45 090..	PE 45L 090..	PE 45R 090..
	Riga F100x100	PE F50 100..	PE 50L 100..	PE 50R 100..
	Tino F 100x100	PE F50 100..	PE 50L 100..	PE 50R 100..
	Varna F 90x90	PE F45 090..	PE 45L 090..	PE 45R 090..
Coers	DE947	PE F47 090..	PE 47L 090..	PE 47R 090..
	DEF092	PE F45 090..	PE 45L 090..	PE 45R 090..
	DEF100S	PE F50 100..	PE 50L 100..	PE 50R 100..
	DEF102	PE F50 100..	PE 50L 100..	PE 50R 100..
	DEF945S	PE F45 090..	PE 45L 090..	PE 45R 090..
	DEF947S	PE F47 090..	PE 47L 090..	PE 47R 090..
Delphis	Pure 6522	PE F43 090..	PE 43L 090..	PE 43R 090..
	Pure 6523	PE F53 100..	PE 53L 100..	PE 53R 100..
Domovari	D 853/90	PE F47 090..	PE 47L 090..	PE 47R 090..
Duka	Quinta 900	PE F45 090..	PE 45L 090..	PE 45R 090..
	Quinta P 926	PE F45 090..	PE 45L 090..	PE 45R 090..
Duravit	Starck 720005,720006	PE F45 090..	PE 45L 090..	PE 45R 090..
	Starck 720007,720008	PE F50 100..	PE 50L 100..	PE 50R 100..
	Starck Slimline 720139	PE F45 090..	PE 45L 090..	PE 45R 090..
	Starck Slimline 720140	PE F50 100..	PE 50L 100..	PE 50R 100..
Dusar	AS-FEDWIF 900	PE F45 090..	PE 45L 090..	PE 45R 090..
Duschlux	CordobaFiveTrend871	PE F43 090..	PE 43L 090..	PE 43R 090..
	CordobaFiveTrend875	PE F53 100..	PE 53L 100..	PE 53R 100..
EURO-PA	Exactly Flach N 1000	PE F50 100..	PE 50L 100..	PE 50R 100..
FAP	Fuschl 630-Flach 90	PE F45 090..	PE 45L 090..	PE 45R 090..
	Fuschl 650-Flach 100	PE F53 100..	PE 53L 100..	PE 53R 100..
	Mondsee 100	PE F50 100..	PE 50L 100..	PE 50R 100..
	Wien 100	PE F50 100..	PE 50L 100..	PE 50R 100..
	Wien-Flach 100	PE F50 100..	PE 50L 100..	PE 50R 100..
Fröhlich	New York	PE F45 090..	PE 45L 090..	PE 45R 090..
Galatea	Cliff CF 90 F	PE F45 090..	PE 45L 090..	PE 45R 090..
GC (Vigour)	COSI5100SF/COSI5100EF	PE F50 100..	PE 50L 100..	PE 50R 100..
	COSI5100SFG/COSI5100EFG	PE F50 100..	PE 50L 100..	PE 50R 100..
	COSI590SF/COSI590EF	PE F47 090..	PE 47L 090..	PE 47R 090..
	COSI590SFG/COSI590EFG	PE F47 090..	PE 47L 090..	PE 47R 090..
	DEA590EF	PE F45 090..	PE 45L 090..	PE 45R 090..
GEO	90 DTAS	PE F45 090..	PE 45L 090..	PE 45R 090..
	90 DTFS	PE F45 090..	PE 45L 090..	PE 45R 090..
GKI Sanitär	UNO DW Fünfeck 1000	PE F50 100..	PE 50L 100..	PE 50R 100..
	UNO DW Fünfeck 900x900	PE F47 090..	PE 47L 090..	PE 47R 090..
Hoesch	Samar 4461	PE F43 090..	PE 43L 090..	PE 43R 090..
	Samar 4462	PE F53 100..	PE 53L 100..	PE 53R 100..
	Thasos 6522	PE F43 090..	PE 43L 090..	PE 43R 090..
	Thasos 6523	PE F53 100..	PE 53L 100..	PE 53R 100..
HSK	Super-Flach 515090	PE F45 090..	PE 45L 090..	PE 45R 090..
	Super-Flach 515100	PE F50 100..	PE 50L 100..	PE 50R 100..
Hüppe	Purano 210601	PE F45 090..	PE 45L 090..	PE 45R 090..
	Purano 210602	PE F50 100..	PE 50L 100..	PE 50R 100..
Hydro Pool	Neptun ND 15	PE F53 100..	PE 53L 100..	PE 53R 100..
	Neptun ND 31	PE F53 100..	PE 53L 100..	PE 53R 100..
Ideal Standard	Connect Air E 1058 01	PE F50 100..	PE 50L 100..	PE 50R 100..
	Connect-Playa T2710	PE F45 090..	PE 45L 090..	PE 45R 090..
	Connect-Playa T2711	PE F50 100..	PE 50L 100..	PE 50R 100..
	Hotline K278201/278301	PE F45 090..	PE 45L 090..	PE 45R 090..
	Hotline K278401	PE F50 100..	PE 50L 100..	PE 50R 100..
	Ultra Flat K1950	PE F45 090..	PE 45L 090..	PE 45R 090..
	Ultra Flat K1951	PE F53 100..	PE 53L 100..	PE 53R 100..

равнобокий				
Производитель	Модель поддона	PE F..	PE ..L	PE ..R
Ideal Standard	Ultra Flat K1994	PE F45 090..	PE 45L 090..	PE 45R 090..
	Ultra Flat K1995	PE F53 100..	PE 53L 100..	PE 53R 100..
	Washpoint K5232	PE F45 090..	PE 45L 090..	PE 45R 090..
	Washpoint K5233	PE F53 100..	PE 53L 100..	PE 53R 100..
	Connect Air E 1055 01	PE F45 090..	PE 45L 090..	PE 45R 090..
Kaldewei	Cornezza 670,671,680	PE F45 090..	PE 45L 090..	PE 45R 090..
	Cornezza 672,673,681	PE F50 100..	PE 50L 100..	PE 50R 100..
Keramag	Preciosa 1000x1000	PE F50 100..	PE 50L 100..	PE 50R 100..
	Preciosa 900x900	PE F45 090..	PE 45L 090..	PE 45R 090..
	Renova Nr. 1 900x900	PE F45 090..	PE 45L 090..	PE 45R 090..
Koralle	T200 DW 100/5	PE F50 100..	PE 50L 100..	PE 50R 100..
	T200 DW 90/5	PE F45 090..	PE 45L 090..	PE 45R 090..
	T300 100/5	PE F50 100..	PE 50L 100..	PE 50R 100..
	T300 90/5	PE F45 090..	PE 45L 090..	PE 45R 090..
Leifeld	Pirol	PE F45 090..	PE 45L 090..	PE 45R 090..
	Pirol 1000	PE F50 100..	PE 50L 100..	PE 50R 100..
M.I.E.	Bodensee 900	PE F45 090..	PE 45L 090..	PE 45R 090..
Mauersberger	Ceptor 100	PE F50 100..	PE 50L 100..	PE 50R 100..
Badtechnik	Ceptor 90/45	PE F45 090..	PE 45L 090..	PE 45R 090..
Mondial	5-Eck	PE F47 090..	PE 47L 090..	PE 47R 090..
Mont Sano	Emden 90	PE F45 090..	PE 45L 090..	PE 45R 090..
	München 90	PE F45 090..	PE 45L 090..	PE 45R 090..
Novellini	Victory P100	PE F50 100..	PE 50L 100..	PE 50R 100..
ONE (GC)	100 EF Fünfeck extraflach	PE F50 100..	PE 50L 100..	PE 50R 100..
	90 EF Fünfeck Extraflach	PE F45 090..	PE 45L 090..	PE 45R 090..
Ottofond	Mau-F 90x90	PE F45 090..	PE 45L 090..	PE 45R 090..
Plexicor	Nimbus	PE F47 090..	PE 47L 090..	PE 47R 090..
Plieger	Liberty Pentagon 100	PE F50 100..	PE 50L 100..	PE 50R 100..
Polypex	Milano 100	PE F50 100..	PE 50L 100..	PE 50R 100..
Polysan	Piano 90	PE F45 090..	PE 45L 090..	PE 45R 090..
Pool-Spa	Penta 90x90	PE F45 090..	PE 45L 090..	PE 45R 090..
R+F	Europa 900	PE F45 090..	PE 45L 090..	PE 45R 090..
	MyStyle 1000	PE F53 100..	PE 53L 100..	PE 53R 100..
	MyStyle 900	PE F45 090..	PE 45L 090..	PE 45R 090..
	Optiset 1000	PE F53 100..	PE 53L 100..	PE 53R 100..
	Optiset 900	PE F43 090..	PE 43L 090..	PE 43R 090..
Ravak	Genta 90 LA, EX, PAN	PE F45 090..	PE 45L 090..	PE 45R 090..
Reisser	Adria Design AH602/99	PE F45 090..	PE 45L 090..	PE 45R 090..
	Golf Acryl AH563/11	PE F53 100..	PE 53L 100..	PE 53R 100..
	Golf Acryl AH563/99	PE F43 090..	PE 43L 090..	PE 43R 090..
Repabad	Arco 90/5	PE F45 090..	PE 45L 090..	PE 45R 090..
	Trento S 100	PE F50 100..	PE 50L 100..	PE 50R 100..
	Trento S90	PE F45 090..	PE 45L 090..	PE 45R 090..
	Turin S100	PE F50 100..	PE 50L 100..	PE 50R 100..
	Valencia 100	PE F50 100..	PE 50L 100..	PE 50R 100..
Riho	215 (DA 26)	PE F50 100..	PE 50L 100..	PE 50R 100..
Samo	Pentagonale D1 100	PE F50 100..	PE 50L 100..	PE 50R 100..
Sanibel	3001 F100x100 / 7075685	PE F50 100..	PE 50L 100..	PE 50R 100..
	3001 F90x90 / 7075669	PE F45 090..	PE 45L 090..	PE 45R 090..
Saniku	Antigua FE / 1000	PE F53 100..	PE 53L 100..	PE 53R 100..
	Antigua FE / 900	PE F43 090..	PE 43L 090..	PE 43R 090..
Sanitär-Union	Diana Life2 1000F	PE F50 100..	PE 50L 100..	PE 50R 100..
	Diana Life2 900F	PE F47 090..	PE 47L 090..	PE 47R 090..
Sanitop	Pentagonal	PE F45 090..	PE 45L 090..	PE 45R 090..
Sanplast	BPK/Space 900	PE F45 090..	PE 45L 090..	PE 45R 090..
	BPK-M/Space 900	PE F45 090..	PE 45L 090..	PE 45R 090..
Schmidlin	Caro 1000	PE F50 100..	PE 50L 100..	PE 50R 100..
	Caro 900	PE F45 090..	PE 45L 090..	PE 45R 090..
Sealskin	Senso-Line F900/F P900	PE F45 090..	PE 45L 090..	PE 45R 090..
Spirella	Arco 100	PE F50 100..	PE 50L 100..	PE 50R 100..
	Arco 90	PE F45 090..	PE 45L 090..	PE 45R 090..
Villery&Boch	O.Novo/UDA0906DEN5GV	PE F45 090..	PE 45L 090..	PE 45R 090..
Wave	Honolulu	PE F50 100..	PE 50L 100..	PE 50R 100..
	Marshall 100	PE F50 100..	PE 50L 100..	PE 50R 100..

Пятиугольная кабина (маятниковые двери с фиксир. панелями)



Варианты конфигурации

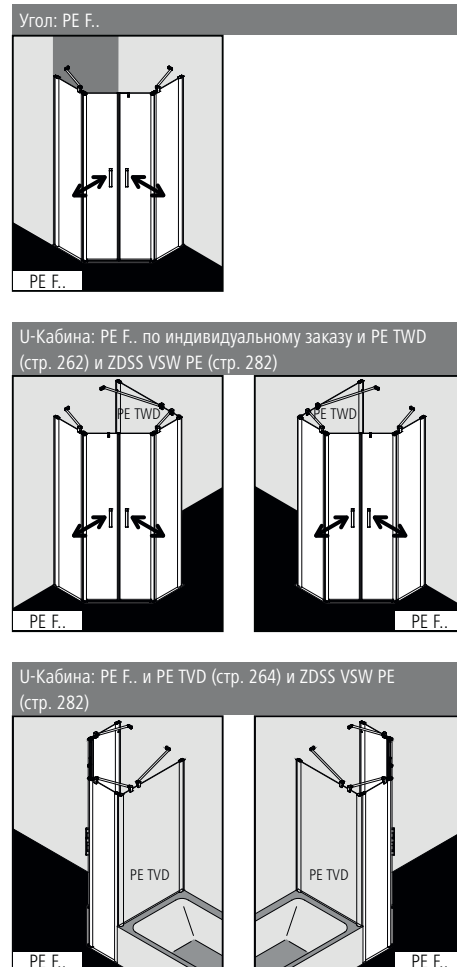

Характеристика изделия

- Подходящие пятиугольные душевые поддоны см. на стр. 276-277.
- Частично обрамленная пятиугольная душевая кабина с двумя маятниковыми створками и с двумя фиксированными панелями.
- Включая стабилизаторы PEGA (изнутри).
- Однослойное безопасное стекло (ESG) в соответствии с нормой EN 12150, толщина 6 мм, опционально со специальным легко очищающимся покрытием KermiCLEAN.
- Профили из высококачественного анодированного алюминия, ручки из высококачественного металла.
- Возможность регулирования в настенном профиле 25 мм.
- Профиль створки с подъемно-опускным механизмом.
- Сплошные магнитные и уплотнительные профили, горизонтальный уплотнительный профиль с улучшенным водоотведением.
- Установка с порожком (высота 6 мм) ♦♦ или без, ♦♦♦ см. страницу 16-17.
- Из-за особенностей конструкции создание абсолютной герметичности в душевых кабинах серии PEGA невозможно.
- В комплект поставки входит крепежный набор. Прозрачный крючок для полотенца.
- Сделано в Германии.
- Проверено по DIN EN 14428 (CE) и PPP 53005 (TUV / GS).
- 20 лет гарантии на обеспечение всеми запчастями с момента снятия моделей с производства.

Монтаж

Душевые кабины Kermi предназначены для установки на душевых поддонах. При ином их использовании необходимо обеспечить наличие соответствующей душевой зоны (герметичный пол, сток, ...). Информация по замеру и монтажу см. страницу 10-11.

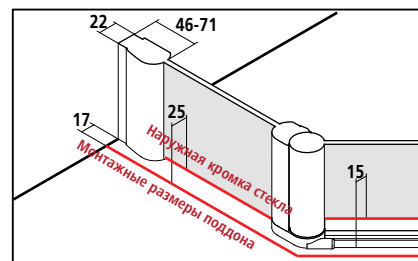

В спецификациях и торговой документации Kermi приведены размеры установочной ширины (BV).

KermiEXTRA		*максимальную ширину см. на странице справа		Цена в EUR с НДС I/2019 наценка к стоимости серийного изделия / наценка к стоимости индивидуального заказа			
Ручки (1 полный комплект ручки - изнутри и снаружи) TU1, TU2, PA, GI		251,-	FI, DI, AT1, AT2, RA, LI, XE2	199,-			Стр. 390-393
Стёкла с пескоструйным декором Декор Stripe 2		453,-	Другие декоры Kermi.	595,-	Индивидуальные декоры по запросу.		Стр. 394-405
Стекло с зеркальной поверхностью* Ширина в мм за каждый артикул	- 550	330,-	551-950	571,-	951-1250	813,-	с 1251 1143,- Стр. 406-409
Поверхности	к стоимости серебристого глянцевого	657,-					Стр. 410-413

PE F..

Серийные изделия

Все размеры приведены в мм по отношению к выровненным стенам.

Допустимый уклон пола по горизонтали макс. 5 мм, при несоблюдении данных показателей рекомендуется индивидуальный заказ кабины и косой срез.

Изменение ширины посредством расширительного профиля ZDSV SV1 PE...K, комплектующие стр. 283. При высоте 1850 мм (PE F.....18..K) цена такая же как и при высоте 2000 мм.

Высота душевой кабины	Размер поддона	Сторона поддона	Монтажный размер поддона	Ширина входа	Артикулный номер серебристый глянцевый = V ESG прозрачное = A	Цена в EUR с НДС I/2019	Артикулный номер серебристый глянцевый = V ESG прозрачное с KermiCLEAN = P	Цена в EUR с НДС I/2019
	W	a	WE	E				
2000	900x900	437	875-900	598	PE F43 09020 VAK	2477,-	PE F43 09020 VPK	2862,-
		450	875-900	579	PE F45 09020 VAK		PE F45 09020 VPK	
		475	875-900	544	PE F47 09020 VAK		PE F47 09020 VPK	
	1000x1000	500	975-1000	650	PE F50 10020 VAK	2768,-	PE F50 10020 VPK	3153,-
		537	975-1000	598	PE F53 10020 VAK		PE F53 10020 VPK	

Стекла

Исполнение с другими стеклами в рамках специального сервиса KermiEXTRA, см. на странице слева.

	Наценка на прозрачное ESG		Наценка на прозрачное ESG с KermiCLEAN	
	Код	Цена	Код	Цена
■ ESG матовое SR Орасо	U	+ 205,-	Y	+ 205,-
■ ESG структурное SR Siesta	T	+ 205,-	W	+ 205,-
■ ESG структурное SR Arena C	N	+ 101,-	Z	+ 101,-
■ ESG с серой тонировкой	L	+ 205,-	M	+ 205,-

Пример оформления заказа:

PE F43 09020 VYK

V = серебристый глянцевый

Y = ESG матовое SR Орасо с KermiCLEAN

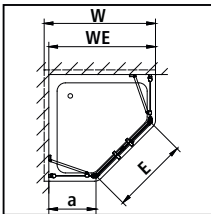

Изготовление по индивидуальному заказу осуществляется только согласно данным размерного чертежа

Все размеры приведены в мм.

Диапазон регулирования по ширине при индивидуальном заказе + 15 мм / - 10 мм.

Высота душевой кабины	Монтажные размеры поддона макс. 1450	Сторона поддона	Ширина каждой дверной створки	Ширина маятниковой двери	Артикулный номер серебристый глянцевый ESG прозрачное	Цена в EUR с НДС I/2019	Артикулный номер серебристый глянцевый ESG прозрачное с KermiCLEAN	Цена в EUR с НДС I/2019	Данные для заказа
	WE	a							
до 2000	до 950x950	мин. 190	макс. 600	макс. 1200	PE F..	2917,-	PE F..	3302,-	PE F.. + высота душевой кабины + монтажные размеры поддона + размер стороны поддона
	до 1450x1450	мин. 190	макс. 600	макс. 1200	PE F..	3279,-	PE F..	3664,-	
2001-2200	до 950x950	мин. 190	макс. 600	макс. 1200	PE F..	3351,-	PE F..	3736,-	+ ширина дверной створки + поверхность + стекло
	до 1450x1450	мин. 190	макс. 600	макс. 1200	PE F..	3715,-	PE F..	4099,-	



Косой срез на фиксированной панели

+ EUR 330,- к стоимости индивидуального заказа, за каждый рез



Вырез в фиксированной панели

+ EUR 330,- к стоимости индивидуального заказа, за каждый рез



Специальная конструкция

по запросу

Пятиугольная душевая кабина (маятниковые двери с фиксированной панелью)



Варианты конфигурации

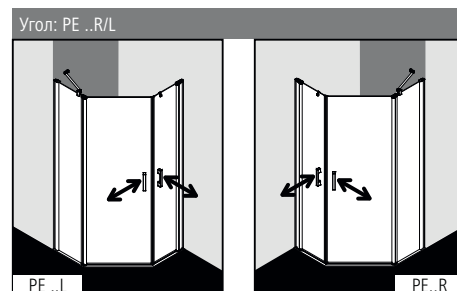

Характеристика изделия

- Подходящие пятиугольные душевые поддоны см. на стр. 276-277.
- Частично обрамленная пятиугольная душевая кабина с двумя маятниковыми стеклянными створками и с одной фиксированной панелью.
- Включая стабилизатор PASA (изнутри).
- Однослойное безопасное стекло (ESG) в соответствии с нормой EN 12150, толщина 6 мм, опционально со специальным легко очищающимся покрытием KermiCLEAN.
- Профили из высококачественного анодированного алюминия, ручки из высококачественного металла.
- Возможность регулирования в настенном профиле 25 мм.
- Профиль створки с подъемно-опускным механизмом.
- Сплошные магнитные и уплотнительные профили, горизонтальный уплотнительный профиль с улучшенным водоотведением.
- Установка с порожком (высота 6 мм) ♦♦ или без, ♦♦♦ см. страницу 16-17.
- Из-за особенностей конструкции создание абсолютной герметичности в душевых кабинах серии PEGA невозможно.
- В комплект поставки входит крепежный набор. Прозрачный крючок для полотенца.
- Сделано в Германии.
- Проверено по DIN EN 14428 (CE) и PPP 53005 (TUV / GS).
- 20 лет гарантии на обеспечение всеми запчастями с момента снятия моделей с производства.

Монтаж

Душевые кабины Kermi предназначены для установки на душевых поддонах. При ином их использовании необходимо обеспечить наличие соответствующей душевой зоны (герметичный пол, сток, ...). Информация по замеру и монтажу см. страницу 10-11.

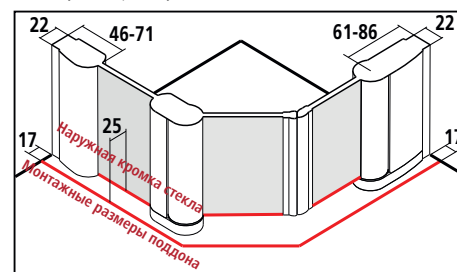

В спецификациях и торговой документации Kermi приведены размеры установочной ширины (BV).

KermiEXTRA		*максимальную ширину см. на странице справа		Цена в EUR с НДС I/2019 наценка к стоимости серийного изделия / наценка к стоимости индивидуального заказа			
Ручки (1 полный комплект ручки - изнутри и снаружи) TU1, TU2, PA, GI		251,-	FI, DI, AT1, AT2, RA, LI, XE2	199,-			Стр. 390-393
Стёкла с пескоструйным декором Декор Stripe 2		453,-	Другие декоры Kermi.	595,-	Индивидуальные декоры по запросу.		Стр. 394-405
Стекло с зеркальной поверхностью* Ширина в мм за каждый артикул	- 550	330,-	551-950	571,-	951-1250	813,- с 1251	1143,- Стр. 406-409
Поверхности	к стоимости серебристого глянцевого	657,-					Стр. 410-413

PE ..R/L

Серийные изделия		Всегда указывайте при заказе:						
<p>Все размеры приведены в мм по отношению к выровненным стенам. Допустимый уклон пола по горизонтали макс. 5 мм, при несоблюдении данных показателей рекомендуется индивидуальный заказ кабины и косой срез. Изменение ширины посредством расширительного профиля ZDSV SV1 PE...K, комплектующие стр. 283. При высоте 1850 мм (PE ..R/L...18..K) цена такая же, как и при высоте 2000 мм.</p>		<p>PE ..R = крепление справа PE ..L = крепление слева</p>						
Высота душевой кабины	Размер поддона	Сторона поддона	Монтажный размер поддона	Ширина входа	Артикульный номер серебристый глянцевый = V ESG прозрачное = A	Цена в EUR с НДС I/2019	Артикульный номер серебристый глянцевый = V ESG прозрачное с KermiCLEAN = P	Цена в EUR с НДС I/2019
	W	a	WE	E1 / E2				
2000	900x900	437	875-900	869 / 614	PE 43R/L 09020 VAK	2477,-	PE 43R/L 09020 VPK	2862,-
		450	875-900	862 / 595	PE 45R/L 09020 VAK		PE 45R/L 09020 VPK	
		475	875-900	851 / 560	PE 47R/L 09020 VAK		PE 47R/L 09020 VPK	
	1000x1000	500	975-1000	974 / 666	PE 50R/L 10020 VAK	2768,-	PE 50R/L 10020 VPK	3153,-
		537	975-1000	957 / 614	PE 53R/L 10020 VAK		PE 53R/L 10020 VPK	

Стекла	Наценка на прозрачное ESG		Наценка на прозрачное ESG с KermiCLEAN	
	Код	Цена	Код	Цена
Исполнение с другими стеклами в рамках специального сервиса KermiEXTRA, см. на странице слева.				
■ ESG матовое SR Орасо	U	+ 205,-	Y	+ 205,-
■ ESG структурное SR Siesta	T	+ 205,-	W	+ 205,-
■ ESG структурное SR Arena C	N	+ 205,-	Z	+ 205,-
■ ESG с серой тонировкой	L	+ 205,-	M	+ 205,-

Пример оформления заказа:
PE 43R 09020 VYK
V = серебристый глянцевый
Y = ESG матовое SR Орасо с KermiCLEAN

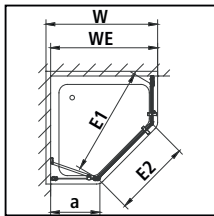

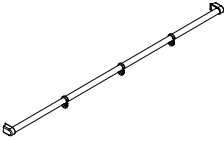
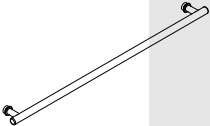
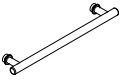
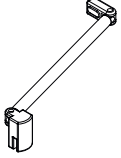
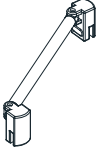
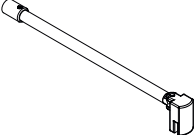

Изготовление по индивидуальному заказу осуществляется только согласно данным размерного чертежа		Всегда указывайте при заказе:							
<p>Все размеры приведены в мм. Диапазон регулирования по ширине при индивидуальном заказе + 15 мм / - 10 мм.</p>		<p>PE ..R = крепление справа PE ..L = крепление слева</p>							
Высота душевой кабины	Монтажные размеры поддона макс. 1450	Сторона поддона	Ширина дверной створки от стены	Ширина дверной створки от фиксированной панели	Артикульный номер серебристый глянцевый ESG прозрачное	Цена в EUR с НДС I/2019	Артикульный номер серебристый глянцевый ESG прозрачное с KermiCLEAN	Цена в EUR с НДС I/2019	Данные для заказа
	WE	a							
до 2000	до 950x950	мин. 235	макс. 1250	макс. 750	PE ..R/L	2917,-	PE ..R/L	3302,-	PE ..R/L
	до 1450x1450	мин. 235	макс. 1250	макс. 750	PE ..R/L	3279,-	PE ..R/L	3664,-	+ высота душевой кабины + монтажные размеры поддона + размер стороны поддона
2001-2200	до 950x950	мин. 235	макс. 1250	макс. 750	PE ..R/L	3351,-	PE ..R/L	3736,-	+ ширина дверной створки от стены + ширина дверной створки от фиксированной панели + поверхность
	до 1450x1450	мин. 235	макс. 1250	макс. 750	PE ..R/L	3715,-	PE ..R/L	4099,-	+ стекло

	Косой срез на фиксированной панели	+ EUR 330,- к стоимости индивидуального заказа, за каждый рез
	Вырез в фиксированной панели	+ EUR 330,- к стоимости индивидуального заказа, за каждый рез
	Специальная конструкция	по запросу

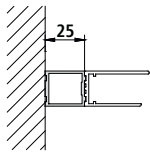
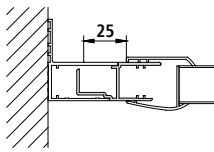
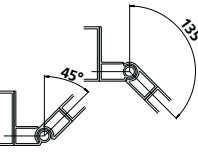
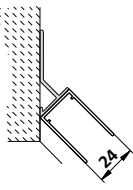
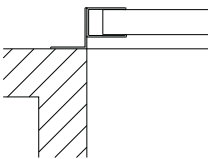
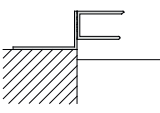
Название элемента Изображение	Описание элемента	Артикул	Цена в EUR с НДС серебристый глянцевый / в цвете хром = V
Полотенцедержатель			
	<p>Полотенцедержатель для 1-створчатой маятниковой двери с фиксированной панелью (PE 1GR/L, PE 1FR/L, PE 1NR/L), 1-створчатой маятниковой двери с фиксированными панелями (PE 1AR/L) маятниковой двери с фиксированной панелью (PE PFR/L), маятниковой двери с фиксированными панелями (PE PTF), боковой стенки (PE TWD), боковой стенки укороченной, расположенной на ванне (PE TVD), WALK-IN Wall с открывающейся створкой (PE TFR/L), кабины с угловым входом (маятниковые двери с фиксированными панелями) (PE EPR/L), душевой кабины в форме четверти круга (маятниковые двери с фиксированными панелями) (PE P.), пятиугольной душевой кабины (маятниковые двери с фиксированными панелями) (PE F.), пятиугольной душевой кабины (маятниковой двери с фиксированной панелью) (PE ..R/L), маятниковой двери с фиксированной панелью, расположенной на ванне (PE DTR/L) При монтаже, по необходимости, можно укоротить.</p>		
	Длина 1250 мм	ZDHH HHO PE125VK	111,-
	<p>1 полотенцедержатель в сборе длиной 660 мм Изнутри находится на одном уровне с поверхностью стекла для боковой стенки / WALK-IN предварительно собран на заводе по центру</p>		см. боковую стенку / WALK-IN
	Расположение полотенцедержателя на стекле определяется заказчиком (возможность изготовления подтверждается фабрикой). Полотенцедержатель на фиксированной панели, несколько полотенцедержателей.		по запросу
	<p>1 полотенцедержатель в сборе длиной 340 мм Изнутри находится на одном уровне с поверхностью стекла для боковой стенки / WALK-IN предварительно собран на заводе по центру</p>		см. боковую стенку / WALK-IN
	Расположение полотенцедержателя на стекле определяется заказчиком (возможность изготовления подтверждается фабрикой). Полотенцедержатель на фиксированной панели, несколько полотенцедержателей.		по запросу
Стабилизатор PEGA			
	<p>Вариант установки Стена - боковая стенка / фиксированная панель</p>		
	Длина 700 мм	ZDSS VSS PE070VK	135,-
	Специальная длина до 1200 мм	ZDSS VSS PE	160,-
	<p>Вариант установки Боковая стенка - боковая стенка / фиксированная панель</p>		
	Длина под размер	ZDSS VSW PE	135,-
	<p>Возможность установки 90° Для боковых стенок PEGA / фиксированных панелей / WALK-IN При монтаже, по необходимости, можно укоротить.</p>		
	Длина 1220 мм	ZDSS S90 PE120VK	135,-

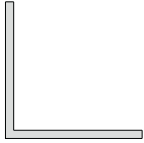
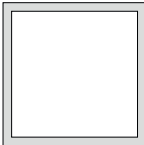
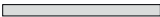
Название элемента Изображение	Описание элемента	Артикул	Цена в EUR с НДС
			серебристый глянцевый = V
Расширительный профиль			
	для всех боковых стенок / фиксированных панелей для маятниковых дверей до ширины макс. 500 мм кроме раздвижной двери (4-элементной) без порожка с фиксированными панелями (PE D4B) Возможная комбинация из двух расширительных профилей для монтажа в одну линию. (только для фиксированных панелей / боковых стенок)		
	Высота 1850 мм	ZDSV SV1 PE185VK	185,-
	Высота 2000 мм	ZDSV SV1 PE200VK	227,-
	Специальная высота до 2000 мм	ZDSV SV1 PE	175,-
	Специальная высота 2001 - 2200 мм	ZDSV SV1 PE	205,-
	для 2-створчатой раздвижной двери без нижнего профиля с фиксированными панелями (PE D4B) Комбинация из двух расширительных профилей для монтажа в одну линию невозможна		
	Высота 1850 мм	ZDSV SVP PE185VK	237,-
	Высота 2000 мм	ZDSV SVP PE200VK	281,-
	Специальная высота до 2000 мм	ZDSV SVP PE	281,-
	Специальная высота 2001 - 2200 мм	ZDSV SVP PE	329,-
Специальный профиль			
	Шарнирный профиль, 45° - 135° С обработкой Обязательно указывайте серию и модель! Схема обязательна!		
	до высоты 2000 мм	ZDGP KVW PE	281,-
	высота 2001 - 2200 мм	ZDGP KVW PE	329,-
	Профиль для присоединения к стене 45° С обработкой Обязательно указывайте серию и модель! Схема обязательна!		
	до высоты 2000 мм	ZDWP PRO PE	281,-
	высота 2001 - 2200 мм	ZDWP PRO PE	329,-
Пример 	Настенный профиль для выступающей стены с обработкой для всех моделей Обязательно указывайте серию и модель! Схема обязательна!		
	до высоты 2000 мм	ZDKO PRO PE	216,-
	высота 2001 - 2200 мм	ZDKO PRO PE	250,-
Пример 	Настенный профиль для фиксированной панели, боковой стенки (PE TWWD), укороченной боковой стенки (PE TVD), боковой стенки (PE TWO), укороченной боковой стенки с расположением рядом с ванной (PE TVO) к выступу стены		
	Высота 1850 мм	ZDWM PRO PE 185VK	237,-
	Высота 2000 мм	ZDWM PRO PE 200VK	237,-
	Специальная высота до 2000 мм	ZDWM PRO PE	281,-
	Специальная высота 2001 - 2200 мм	ZDWM PRO PE	329,-

Название элемента Изображение	Описание элемента	Артикул	Цена в EUR с НДС серебристый глянцевый = V
Специальный профиль			
	Аллюминиевый уголок С обработкой Обязательно указывайте серию и модель! Схема обязательна!		
	до высоты 2000 мм	ZDAW PRO PE	191,-
	высота 2001 - 2200 мм	ZDAW PRO PE	221,-
	Размеры (* не в цвете "серебристый глянцевый") 100x50x3,0 мм / *80x40x3,0 мм / *60x60x2,5 мм / *60x60x6,0 мм / 50x50x3,0 мм / 50x50x2,5 мм / 50x30x2,0 мм		
	4-х реберная аллюминиевая труба С обработкой Обязательно указывайте серию и модель! Схема обязательна!		
	до высоты 2000 мм	ZDAV PRO PE	227,-
	высота 2001 - 2200 мм	ZDAV PRO PE	271,-
	Размеры (* не в цвете "серебристый глянцевый") *60x60x3,0 мм / 50x50x3,0 мм / *45x45x2,0 мм / 40x40x2,7 мм, 34x34x2,7 мм / 30x30x2,7 мм / 24x24x2,7 мм / 20x20x2,0 мм		
	Декоративная аллюминиевая панель для закрывания имеющихся просверленных отверстий С обработкой Обязательно указывайте серию и модель! Схема обязательна!		
	до высоты 2000 мм	ZDAF PRO PE	227,-
	высота 2001 - 2200 мм	ZDAF PRO PE	271,-
	Штанга для стабилизации		
	Длина 700 мм	ZDRR VR1 PE070VK	63,-
	Специальная длина до 1500 мм	ZDRR VR1 PE	76,-

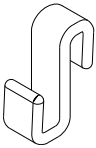
Название элемента Изображение	Описание элемента	Артикул	Цена в EUR с НДС прозрачная
Крючок для полотенца			
	Прозрачный крючок для полотенца Подходит для фиксированной панели / боковой стенки и дверной створки		
	5 шт.	ZDHH HHH PE000XK	28,-

RAYA®

Изящная.

- Изящный дизайн прямых линий. Эргономика ручек восхищает визуально и тактильно. Ручки, петли и соединительные элементы выполнены в цвете хром.
- Высококачественное 6-миллиметровое однослойное безопасное стекло в соответствии с нормой EN 12150.
- Алюминиевые профили с высоким качеством анодирования в цветах глянцевое и матовое серебро, а также цветах Kermi**EXTRA**, которые наносятся на анодированный алюминий.
- Уникально широкий выбор решений и усовершенствованная конструкция моделей с удобно открывающимися внутрь и наружу на 90° маятниковыми дверями с возможностью их установки без порожка.
- Серийная высота 1850 и 2000 мм, укороченной боковой стенки 1600 и 1750 мм, серийная высота секторной и полукруглой кабин 2000 мм.
- Душевые ограждения со стандартными размерами могут быть установлены на поддоны сторонних производителей.
- Широкий диапазон стандартных размеров.
- Широкий выбор специальных решений в рамках сервиса Kermi**EXTRA**.
- Сделано в Германии.
- Проверено по DIN EN 14428 (CE) и PPP 53005 (TÜV / GS).
- 20 лет гарантии на обеспечение всеми запчастями с момента снятия моделей с производства.



20 Jahre
Nachkaufservice

MADE IN
GERMANY



RAYA 1-створчатая маятниковая дверь
и боковая стенка

Серийные модели RAYA

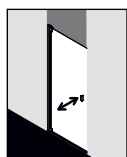

RA 1TR/L
Страница 290

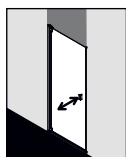

RA 1WR/L
Страница 292

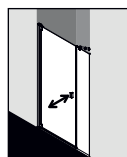

RA 1OR/L
Страница 294

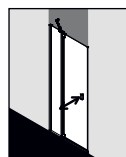

RA 1GR/L
Страница 296

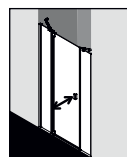

RA 1AR/L
Страница 298

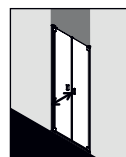

RA PTD
Страница 300



RA PFR/L
Страница 302



RA PTF
Страница 304

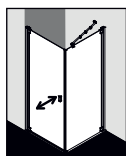

RA 1KR/L / TOR/L
Страница 306 / 310

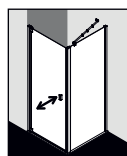

RA 1WR/L / TWD
Страница 292 / 314

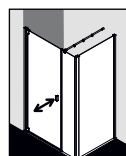

RA 1OR/L / TWD
Страница 294 / 314

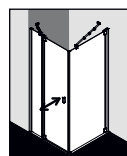

RA 1NR/L / TOR/L
Страница 308 / 310

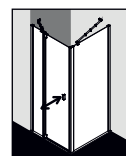

RA 1GR/L / TWD
Страница 296 / 314

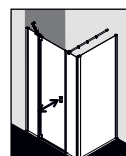

RA 1AR/L / TWD
Страница 298 / 314

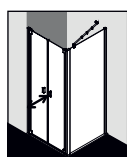

RA PTD / TWD
Страница 300 / 314

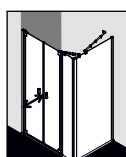

RA PFR/L / TWD
Страница 302 / 314



RA PTF / TWD
Страница 304 / 314

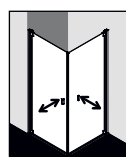

RA 1KR/L / TBR/L
Страница 306 / 312

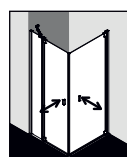

RA 1NR/L / TBR/L
Страница 308 / 312

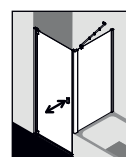

RA 1WR/L / TVD
Страница 292 / 316

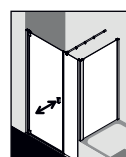

RA 1OR/L / TVD
Страница 294 / 316

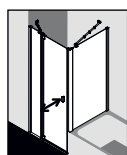

RA 1GR/L / TVD
Страница 296 / 316

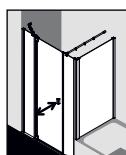

RA 1AR/L / TVD
Страница 298 / 316

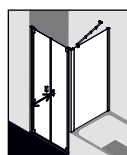

RA PTD / TVD
Страница 300 / 316



RA PFR/L / TVD
Страница 302 / 316

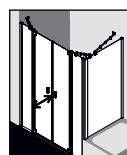

RA PTF / TVD
Страница 304 / 316



RA 1ER/L
Страница 318

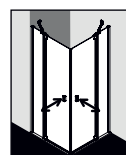

RA EPR/L
Страница 320

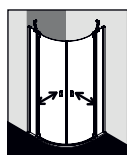

RA P.
Страница 324

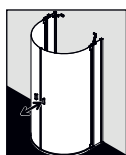

RA Z20
Страница 326

Поверхности



серебристый
глянцевый



серебристый
матовый

Варианты стёкол в серийном исполнении

Опционально с легко очищающимся покрытием KermiCLEAN



ESG прозрачное



ESG SR Орасо



ESG с серой
тонировкой





product
design award

2013

Полукруглый со смещенным относительно центра сливным отверстием
поддон для облицовки плиткой и душевая кабина RAYA с наградой





Элегантный, утонченный вид благодаря возможности незаметного регулирования ширины в петлях дверей и боковых стенок.



Функциональная изысканность: точно настраиваемый подъёмно-опускной механизм позволяет маятниковым дверям совершать плавное движение при их открывании и закрывании.



Все фиксированные панели, двери и боковые стенки горизонтально необрабленные.



Маятниковая боковая стенка для 1-створчатой маятниковой двери и 1-створчатой маятниковой двери с фиксированной панелью. С дополнительной ручкой RAYA внутри как серийное исполнение, а не специзготовление. Комфортный уход и оптимальное проветривание



Фиксированная боковая стенка с 1-створчатой маятниковой дверью и 1-створчатая маятниковая дверь с фиксированной панелью.



Комбинация фиксированной боковой стенки и фиксированной укороченной боковой стенки, расположенной на борту ванны, со всеми дверями и U-кабиной по вашему выбору.



Фиксированные панели и боковые стенки поставляются с элегантным стабилизатором RAYA с дополнительной функцией. С крючками для мыльных принадлежностей.



Специальный горизонтальный уплотнительный профиль Kermi благодаря своей особой форме эффективно отталкивает воду для еще лучшей гидроизоляции душевой кабины.



В зависимости от ситуации в ванной комнате возможность монтажа как без порожка высотой 6 мм, так и с ним для лучшей водонепроницаемости душевой кабины. Последующий монтаж порожка возможен.

1-створчатая маятниковая дверь



Варианты конфигурации

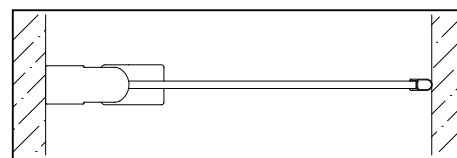
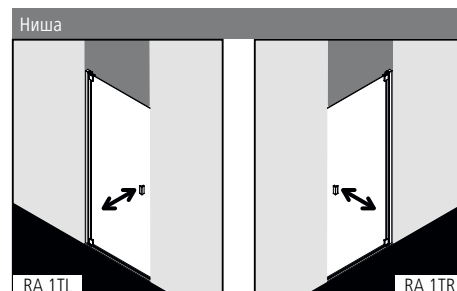

Характеристика изделия

- Для монтажа в нишу и для комбинации с WALK-IN.
- Частично обрамленная маятниковая дверь с одной створкой.
- Однослойное безопасное стекло (ESG) в соответствии с нормой EN 12150, толщина 6 мм, опционально со специальным легко очищающимся покрытием KermiCLEAN.
- Профили из высококачественного анодированного алюминия, петли и ручки из высококачественного металла.
- Возможность регулирования в настенном профиле 10 мм, в петлях 20 мм.
- При выборе цвета серебристый матовый учитывать, что ручки, петли, элементы присоединения выполняются в цвете хром.
- Шарнирный профиль с подъемно-опускным механизмом.
- Сплошные магнитные и уплотнительные профили, горизонтальный уплотнительный профиль с улучшенным водоотведением.
- Установка с порожек (высота 6 мм) ♦♦ или без, ♦♦♦ см. страницу 16-17.
- Из-за особенностей конструкции создание абсолютной герметичности в душевых кабинах серии RAYA невозможно.
- В комплект поставки входит крепежный набор.
- Сделано в Германии.
- Проверено по DIN EN 14428 (CE) и PPP 53005 (TÜV / GS).
- 20 лет гарантии на обеспечение всеми запчастями с момента снятия моделей с производства.

Монтаж

Душевые кабины Kermi предназначены для установки на душевых поддонах. При ином их использовании необходимо обеспечить наличие соответствующей душевой зоны (герметичный пол, сток, ...). Информация по замеру и монтажу см. страницу 10-11.

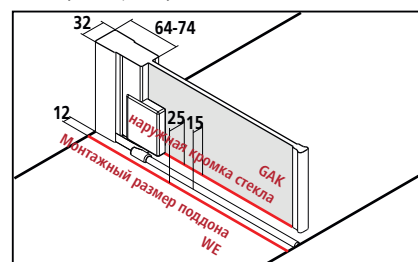

Размер по внешней части профиля BV = монтажный размер поддона WE

В спецификациях и торговой документации Kermi приведены размеры установочной ширины (BV)

KermiEXTRA		*максимальную ширину см. на странице справа		Цена в EUR с НДС I/2019 наценка к стоимости серийного изделия / наценка к стоимости индивидуального заказа	
Ручки	TU1, TU2, PA, GI	251,-	FI, DI, PE, AT1, AT2, LI, XE2	199,-	Стр. 390-393
Стёкла с пескоструйным декором	Декор Stripe 2	227,-	Другие декоры Kermi.	297,-	Индивидуальные декоры по запросу. Стр. 394-405
Стекло с зеркальной поверхностью*	Ширина в мм за каждый артикул	- 550	330,- 551-950	571,- 951-1250	813,- Стр. 406-409
Поверхности	к стоимости серебристого глянцевого	421,-			Стр. 410-413

RA 1TR/L

Серийные изделия											
<p>Все размеры приведены в мм по отношению к выровненным стенам. Допустимый уклон по горизонтали макс. 5 мм, при несоблюдении данных показателей требуется индивидуальный заказ кабины и косой срез. Увеличение ширины посредством расширительного профиля ZDSV SV1 RA...K, комплекующие стр. 328. При высоте 1850 мм (RA 1TR/L ...18..K) цена такая же как и при высоте 2000 мм.</p>											
<p>Всегда указывайте при заказе: RA 1TR = Маятниковая дверь / крепление справа RA 1TL = Маятниковая дверь / крепление слева</p>											
Высота душевой кабины	Монтажные размеры поддона в нише	Душевой поддон Облицованный пол	Ширина входа	Артикулный номер серебристый матовый = 1 ESG прозрачное = A	Цена в EUR с НДС I/2019	Артикулный номер серебристый глянцевый = V ESG прозрачное = A	Цена в EUR с НДС I/2019	Артикулный номер серебристый матовый = 1 ESG прозрачное с KermiCLEAN = P	Цена в EUR с НДС I/2019	Артикулный номер серебристый глянцевый = V ESG прозрачное с KermiCLEAN = P	Цена в EUR с НДС I/2019
2000	728-758	750	664-684	RA 1TR/L 07520 1AK	897,-	RA 1TR/L 07520 VAK	1017,-	RA 1TR/L 07520 1PK	1089,-	RA 1TR/L 07520 VPK	1210,-
	758-788	800	694-714	RA 1TR/L 07820 1AK		RA 1TR/L 07820 VAK		RA 1TR/L 07820 1PK		RA 1TR/L 07820 VPK	
	778-808		714-734	RA 1TR/L 08020 1AK		RA 1TR/L 08020 VAK		RA 1TR/L 08020 1PK		RA 1TR/L 08020 VPK	
	858-888	900	794-814	RA 1TR/L 08820 1AK		RA 1TR/L 08820 VAK		RA 1TR/L 08820 1PK		RA 1TR/L 08820 VPK	
	878-908		814-834	RA 1TR/L 09020 1AK		RA 1TR/L 09020 VAK		RA 1TR/L 09020 1PK		RA 1TR/L 09020 VPK	
	958-988	1000	894-914	RA 1TR/L 09820 1AK	1016,-	RA 1TR/L 09820 VAK	1136,-	RA 1TR/L 09820 1PK	1208,-	RA 1TR/L 09820 VPK	1329,-
	978-1008		914-934	RA 1TR/L 10020 1AK		RA 1TR/L 10020 VAK		RA 1TR/L 10020 1PK		RA 1TR/L 10020 VPK	

Стекла	Наценка на прозрачное ESG		Наценка на прозрачное ESG с KermiCLEAN	
	Код	Цена	Код	Цена
Исполнение с другим стеклами в рамках специального сервиса KermiEXTRA, см. на странице слева.				
■ ESG матовое SR Орасо	U	+ 205,-	Y	+ 205,-
■ ESG с серой тонировкой	L	+ 205,-	M	+ 205,-

Пример оформления заказа:
 RA 1TR 07520 VYK
 V = серебристый глянцевый
 Y = ESG матовое SR Орасо с KermiCLEAN

Изготовление по индивидуальному заказу осуществляется только согласно данным размерного чертежа										
<p>Все размеры приведены в мм. Диапазон регулирования по ширине при индивидуальном заказе + 20 мм / - 10 мм.</p>										
<p>Всегда указывайте при заказе: RA 1TR = Маятниковая дверь / крепление справа RA 1TL = Маятниковая дверь / крепление слева</p>										
Высота душевой кабины	Монтажные размеры поддона макс. 1010	Артикулный номер серебристый матовый ESG прозрачное	Цена в EUR с НДС I/2019	Артикулный номер серебристый глянцевый ESG прозрачное	Цена в EUR с НДС I/2019	Артикулный номер серебристый матовый ESG прозрачное с KermiCLEAN	Цена в EUR с НДС I/2019	Артикулный номер серебристый глянцевый ESG прозрачное с KermiCLEAN	Цена в EUR с НДС I/2019	Данные для заказа
до 2000	до 950	RA 1TR/L	1016,-	RA 1TR/L	1136,-	RA 1TR/L	1208,-	RA 1TR/L	1329,-	RA 1TR/L
	951-1010	RA 1TR/L	1139,-	RA 1TR/L	1259,-	RA 1TR/L	1331,-	RA 1TR/L	1451,-	+ высота душевой кабины + монтажные размеры поддона
2001-2200	до 950	RA 1TR/L	1197,-	RA 1TR/L	1317,-	RA 1TR/L	1389,-	RA 1TR/L	1509,-	+ поверхность
	951-1010	RA 1TR/L	1318,-	RA 1TR/L	1438,-	RA 1TR/L	1510,-	RA 1TR/L	1631,-	+ стекло

	Косой срез	+ EUR 330,- к стоимости индивидуального заказа, за каждый рез
	Специальная конструкция	по запросу

1-створчатая маятниковая дверь



Варианты конфигурации

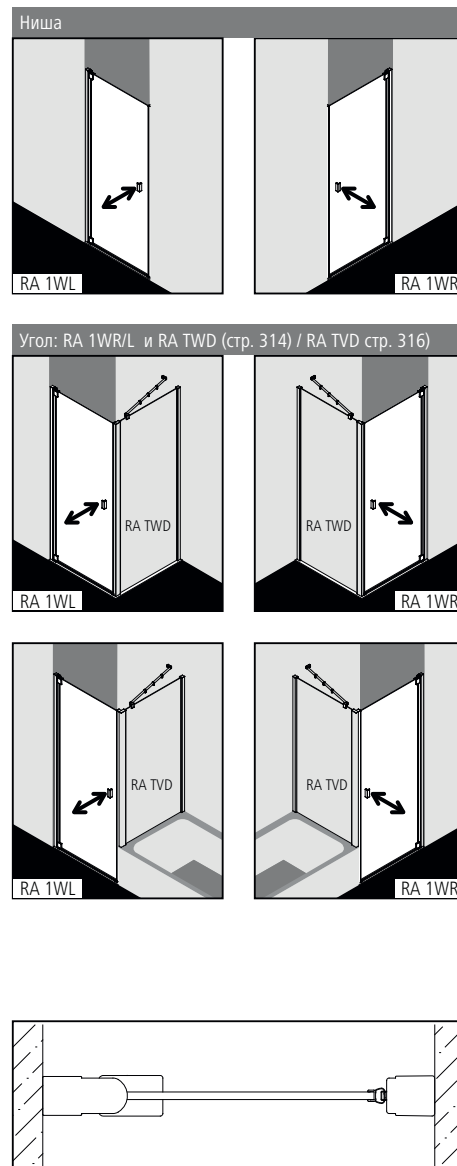

Характеристика изделия

- Для установки в нише и в комбинации со стороны ручки с RA TWD боковой стенкой / RA TVD боковой стенкой укороченной, расположенной на борту ванны.
- Частично обрамленная маятниковая дверь с одной створкой.
- Однослойное безопасное стекло (ESG) в соответствии с нормой EN 12150, толщина 6 мм, опционально со специальным легко очищающимся покрытием KermiCLEAN.
- Профили из высококачественного анодированного алюминия, петли и ручки из высококачественного металла.
- Возможность регулирования в каждом настенном профиле 10 мм, в петлях 20 мм.
- При выборе цвета серебристый матовый учитывать, что ручки, петли, элементы присоединения выполняются в цвете хром.
- Шарнирный профиль с подъемно-опускным механизмом.
- Сплошные магнитные и уплотнительные профили, горизонтальный уплотнительный профиль с улучшенным водоотведением.
- Установка с порожком (высота 6 мм) ●● или без, ●●● см. страницу 16-17.
- Из-за особенностей конструкции создание абсолютной герметичности в душевых кабинах серии RAYA невозможно.
- В комплект поставки входит крепежный набор.
- Сделано в Германии.
- Проверено по DIN EN 14428 (CE) и PPP 53005 (TUV / GS).
- 20 лет гарантии на обеспечение всеми запчастями с момента снятия моделей с производства.

Монтаж

Душевые кабины Kermi предназначены для установки на душевых поддонах. При ином их использовании необходимо обеспечить наличие соответствующей душевой зоны (герметичный пол, сток, ...). Информация по замеру и монтажу см. страницу 10-11.

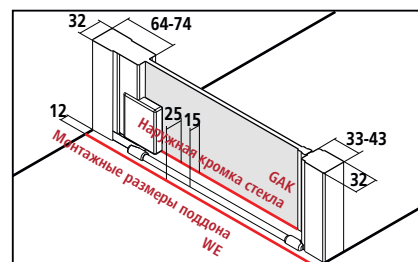

Размер по внешней части профиля BV в нише = монтажный размер поддона WE
 Размер по внешней части профиля BV в угловом варианте = монтажный размер поддона WE - 12
 В спецификациях и торговой документации Kermi приведены размеры установочной ширины (BV) в нише или размеры по наружной кромке стекла (GAK).

KermiEXTRA		*максимальную ширину см. на странице справа		Цена в EUR с НДС I/2019 наценка к стоимости серийного изделия / наценка к стоимости индивидуального заказа		
Ручки	TU1, TU2, PA, GI	251,-	FI, DI, PE, AT1, AT2, LI, XE2	199,-	Стр. 390-393	
Стёкла с пескоструйным декором	Декор Stripe 2	227,-	Другие декоры Kermi.	297,-	Индивидуальные декоры по запросу. Стр. 394-405	
Стекло с зеркальной поверхностью*	Ширина в мм за каждый артикул	- 550	330,-	551-950 571,-	951-1250 813,-	Стр. 406-409
Поверхности	к стоимости серебристого глянцевого	421,-			Стр. 410-413	

RA 1WR/L

Высота душевой кабины		Монтажные размеры поддона		Душевой поддон	Ширина входа	Артикулный номер серебристый матовый = 1 ESG прозрачное = A	Цена в EUR с НДС I/2019	Артикулный номер серебристый глянцевый = V ESG прозрачное = A	Цена в EUR с НДС I/2019	Артикулный номер серебристый матовый = 1 ESG прозрачное с KermiCLEAN = P	Цена в EUR с НДС I/2019	Артикулный номер серебристый глянцевый = V ESG прозрачное с KermiCLEAN = P	Цена в EUR с НДС I/2019
в нише / с RA TVD	с RA TWD	в нише / с RA TVD	с RA TWD										
2000	718-758	730-760	750	620-640	RA 1WR/L 07520 1AK	897,-	RA 1WR/L 07520 VAK	1017,-	RA 1WR/L 07520 1PK	1089,-	RA 1WR/L 07520 VPK	1210,-	
	768-808	780-810	800	670-690	RA 1WR/L 08020 1AK		RA 1WR/L 08020 VAK		RA 1WR/L 08020 1PK		RA 1WR/L 08020 VPK		
	848-888	860-890	900	750-770	RA 1WR/L 08820 1AK		RA 1WR/L 08820 VAK		RA 1WR/L 08820 1PK		RA 1WR/L 08820 VPK		
	868-908	880-910		770-790	RA 1WR/L 09020 1AK		RA 1WR/L 09020 VAK		RA 1WR/L 09020 1PK		RA 1WR/L 09020 VPK		
	948-988	960-990	1000	850-870	RA 1WR/L 09820 1AK	1016,-	RA 1WR/L 09820 VAK	1136,-	RA 1WR/L 09820 1PK	1208,-	RA 1WR/L 09820 VPK	1329,-	
	968-1008	980-1010		870-890	RA 1WR/L 10020 1AK		RA 1WR/L 10020 VAK		RA 1WR/L 10020 1PK		RA 1WR/L 10020 VPK		

Серийные изделия

Все размеры приведены в мм по отношению к выровненным стенам. Допустимый уклон по горизонтали макс. 5 мм, при несоблюдении данных показателей рекомендуется индивидуальный заказ кабины и косяк срез. Увеличение ширины посредством расширительного профиля ZDSV SV1 RA...K, комплектующие стр. 328. При высоте 1850 мм (RA 1WR/L ...18...K) цена такая же как и при высоте 2000 мм.

Всегда указывайте при заказе:

RA 1WR = Маятниковая дверь / крепление справа
RA 1WL = Маятниковая дверь / крепление слева

Стекла	Наценка на прозрачное ESG		Наценка на прозрачное ESG с KermiCLEAN	
	Код	Цена	Код	Цена
Исполнение с другим стеклами в рамках специального сервиса KermiEXTRA, см. на странице слева.				
■ ESG матовое SR Опасо	U	+ 205,-	Y	+ 205,-
■ ESG с серой тонировкой	L	+ 205,-	M	+ 205,-

Пример оформления заказа:

RA 1WR 07520 VYK

V = серебристый глянцевый

Y = ESG матовое SR Опасо с KermiCLEAN

Высота душевой кабины	Монтажные размеры поддона макс. 1050	Артикулный номер серебристый матовый ESG прозрачное	Цена в EUR с НДС I/2019	Артикулный номер серебристый глянцевый ESG прозрачное	Цена в EUR с НДС I/2019	Артикулный номер серебристый матовый ESG прозрачное с KermiCLEAN	Цена в EUR с НДС I/2019	Артикулный номер серебристый глянцевый ESG прозрачное с KermiCLEAN	Цена в EUR с НДС I/2019	Данные для заказа
до 2000	до 950	RA 1WR/L	1016,-	RA 1WR/L	1136,-	RA 1WR/L	1208,-	RA 1WR/L	1329,-	RA 1WR/L
	951-1050	RA 1WR/L	1139,-	RA 1WR/L	1259,-	RA 1WR/L	1331,-	RA 1WR/L	1451,-	+ высота душевой кабины + монтажные размеры поддона / наружная кромка стекла
2001-2200	до 950	RA 1WR/L	1197,-	RA 1WR/L	1317,-	RA 1WR/L	1389,-	RA 1WR/L	1509,-	+ поверхность
	951-1050	RA 1WR/L	1318,-	RA 1WR/L	1438,-	RA 1WR/L	1510,-	RA 1WR/L	1631,-	+ стекло



Изготовление по индивидуальному заказу осуществляется только согласно данным размерного чертежа

Все размеры приведены в мм.
Диапазон регулирования по ширине в нише при индивидуальном заказе + 30 мм / - 10 мм.
Диапазон регулирования по ширине при индивидуальном заказе углового варианта + 20 мм / - 10 мм.

Всегда указывайте при заказе:

RA 1WR = Маятниковая дверь / крепление справа
RA 1WL = Маятниковая дверь / крепление слева

Размер = монтажный размер поддона
Размер = наружная кромка стекла
См. также стр. 12-13.

	Косой срез	+ EUR 330,- к стоимости индивидуального заказа, за каждый рез
	Специальная конструкция	по запросу

1-створчатая маятниковая дверь и фиксированная панель



Варианты конфигурации

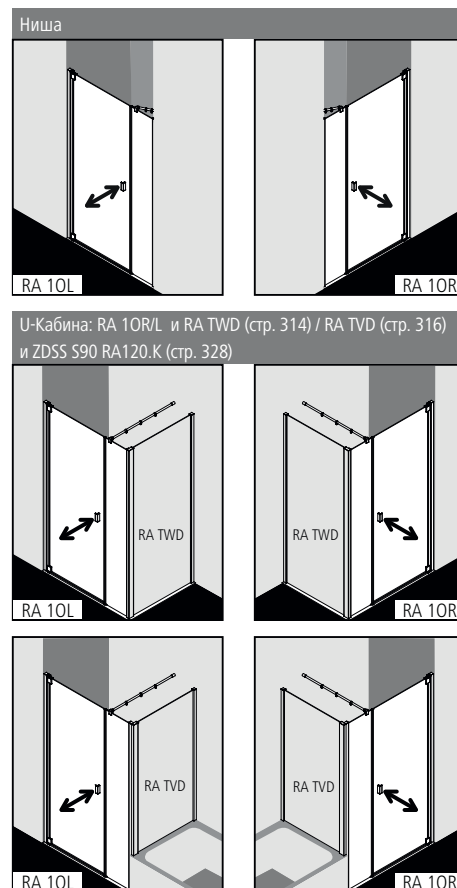

Характеристика изделия

- Для установки в нише и в комбинации со стороны фиксированной панели с RA TWD боковой стенкой / RA TWD боковой стенкой укороченной, расположенной на ванне.
- Частично обрамленная маятниковая дверь с одной створкой и одной фиксированной панелью.
- Включая стабилизатор 45 ° RAYA (изнутри).
- Однослойное безопасное стекло (ESG) в соответствии с нормой EN 12150, толщина 6 мм, опционально со специальным легко очищающимся покрытием KermiCLEAN.
- Профили из высококачественного анодированного алюминия, петли и ручки из высококачественного металла.
- Возможность регулирования в каждом настенном профиле 10 мм, в петлях 20 мм.
- При выборе цвета серебристый матовый учитывать, что ручки, петли, элементы присоединения выполняются в цвете хром.
- Шарнирный профиль с подъемно-опускным механизмом.
- Сплошные магнитные и уплотнительные профили, горизонтальный уплотнительный профиль с улучшенным водоотведением.
- Установка с порожком (высота 6 мм) ●● или без, ●●● см. страницу 16-17.
- Из-за особенностей конструкции создание абсолютной герметичности в душевых кабинах серии RAYA невозможно.
- В комплект поставки входит крепежный набор.
- Сделано в Германии.
- Проверено по DIN EN 14428 (CE) и PPP 53005 (TÜV / GS).
- 20 лет гарантии на обеспечение всеми запчастями с момента снятия моделей с производства.

Монтаж

Душевые кабины Kermi предназначены для установки на душевых поддонах. При ином их использовании необходимо обеспечить наличие соответствующей душевой зоны (герметичный пол, сток, ...). Информация по замеру и монтажу см. страницу 10-11.

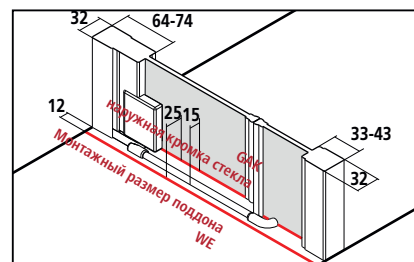

Размер по внешней части профиля BV в нише = монтажный размер поддона WE
 Размер по внешней части профиля BV в угловом варианте = монтажный размер поддона - 12
 В спецификациях и торговой документации Kermi приведены размеры установочной ширины (BV) в нише или размеры по наружной кромке стекла (GAK).

KermiEXTRA		*максимальную ширину см. на странице справа		Цена в EUR с НДС I/2019 наценка к стоимости серийного изделия / наценка к стоимости индивидуального заказа	
Ручки	TU1, TU2, PA, GI	251,-	FI, DI, PE, AT1, AT2, LI, XE2	199,-	Стр. 390-393
Стёкла с пескоструйным декором	Декор Stripe 2	227,-	Другие декоры Kermi.	297,-	Индивидуальные декоры по запросу. Стр. 394-405
Стекло с зеркальной поверхностью*	Ширина в мм за каждый артикул	- 550 330,-	551-950 571,-	951-1250 813,-	с 1251 1143,- Стр. 406-409
Поверхности	к стоимости серебристого глянцевого	421,-			Стр. 410-413

RA 10R/L

Высота душевой кабины	Монтажные размеры поддона		Душевой поддон	Ширина входа	Ширина фиксированной панели	Артикулный номер серебристый матовый = 1 ESG прозрачное = A	Цена в EUR с НДС I/2019	Артикулный номер серебристый глянцевый = V ESG прозрачное = A	Цена в EUR с НДС I/2019	Артикулный номер серебристый матовый = 1 ESG прозрачное с KermiCLEAN = P	Цена в EUR с НДС I/2019	Артикулный номер серебристый глянцевый = V ESG прозрачное с KermiCLEAN = P	Цена в EUR с НДС I/2019
	в нише / с RA TVD	с RA TWD											
2000	968-1008	980-1010	1000	614-634	290-300	RA 10R/L 10020 1AK	1450,-	RA 10R/L 10020 VAK	1571,-	RA 10R/L 10020 1PK	1643,-	RA 10R/L 10020 VPK	1763,-
	1068-1108	1080-1110	1100	614-634	390-400	RA 10R/L 11020 1AK		RA 10R/L 11020 VAK		RA 10R/L 11020 1PK		RA 10R/L 11020 VPK	
	1168-1208	1180-1210	1200	669-689	435-445	RA 10R/L 12020 1AK		RA 10R/L 12020 VAK		RA 10R/L 12020 1PK		RA 10R/L 12020 VPK	
	1268-1308	1280-1310	1300	669-689	535-545	RA 10R/L 13020 1AK	1674,-	RA 10R/L 13020 VAK	1795,-	RA 10R/L 13020 1PK	1867,-	RA 10R/L 13020 VPK	1987,-
	1368-1408	1380-1410	1400	769-789	535-545	RA 10R/L 14020 1AK		RA 10R/L 14020 VAK		RA 10R/L 14020 1PK		RA 10R/L 14020 VPK	
	1468-1508	1480-1510	1500	869-889	535-545	RA 10R/L 15020 1AK		RA 10R/L 15020 VAK		RA 10R/L 15020 1PK		RA 10R/L 15020 VPK	
	1568-1608	1580-1610	1600	869-889	635-645	RA 10R/L 16020 1AK		RA 10R/L 16020 VAK		RA 10R/L 16020 1PK		RA 10R/L 16020 VPK	

Стекла	Наценка на прозрачное ESG		Наценка на прозрачное ESG с KermiCLEAN	
	Код	Цена	Код	Цена
■ ESG матовое SR Орасо	U	+ 205,-	Y	+ 205,-
■ ESG с серой тонировкой	L	+ 205,-	M	+ 205,-

Пример оформления заказа:

RA 10R 10020 VYK

V = серебристый глянцевый

Y = ESG матовое SR Орасо с KermiCLEAN

Высота душевой кабины	Монтажные размеры поддона макс. 1850	Ширина фиксированной панели	Ширина дверной створки	Артикулный номер серебристый матовый ESG прозрачное	Цена в EUR с НДС I/2019	Артикулный номер серебристый глянцевый ESG прозрачное	Цена в EUR с НДС I/2019	Артикулный номер серебристый матовый ESG прозрачное с KermiCLEAN	Цена в EUR с НДС I/2019	Артикулный номер серебристый глянцевый ESG прозрачное с KermiCLEAN	Цена в EUR с НДС I/2019	Данные для заказа
до 2000	до 1250	мин. 170 / макс. 1000	макс. 1010	RA 10R/L	1674,-	RA 10R/L	1795,-	RA 10R/L	1867,-	RA 10R/L	1987,-	RA 10R/L
	1251-1650	мин. 170 / макс. 1000	макс. 1010	RA 10R/L	1876,-	RA 10R/L	1997,-	RA 10R/L	2069,-	RA 10R/L	2189,-	+ высота душевой кабины
	1651-1850	мин. 170 / макс. 1000	макс. 1010	RA 10R/L	2080,-	RA 10R/L	2201,-	RA 10R/L	2273,-	RA 10R/L	2393,-	+ монтажные размеры поддона / наружная кромка стекла
2001-2200	до 1250	мин. 170 / макс. 1000	макс. 1010	RA 10R/L	2036,-	RA 10R/L	2156,-	RA 10R/L	2228,-	RA 10R/L	2348,-	+ ширина фиксированной панели
	1251-1650	мин. 170 / макс. 1000	макс. 1010	RA 10R/L	2238,-	RA 10R/L	2359,-	RA 10R/L	2431,-	RA 10R/L	2551,-	+ ширина дверной створки
	1651-1850	мин. 170 / макс. 1000	макс. 1010	RA 10R/L	2443,-	RA 10R/L	2563,-	RA 10R/L	2635,-	RA 10R/L	2755,-	+ поверхность + стекло
	Косой срез + EUR 330,- к стоимости индивидуального заказа, за каждый рез											
	Вырез в фиксированной панели + EUR 330,- к стоимости индивидуального заказа, за каждый рез											
	Специальная конструкция по запросу											

1-створчатая маятниковая дверь с фиксированной панелью



Варианты конфигурации

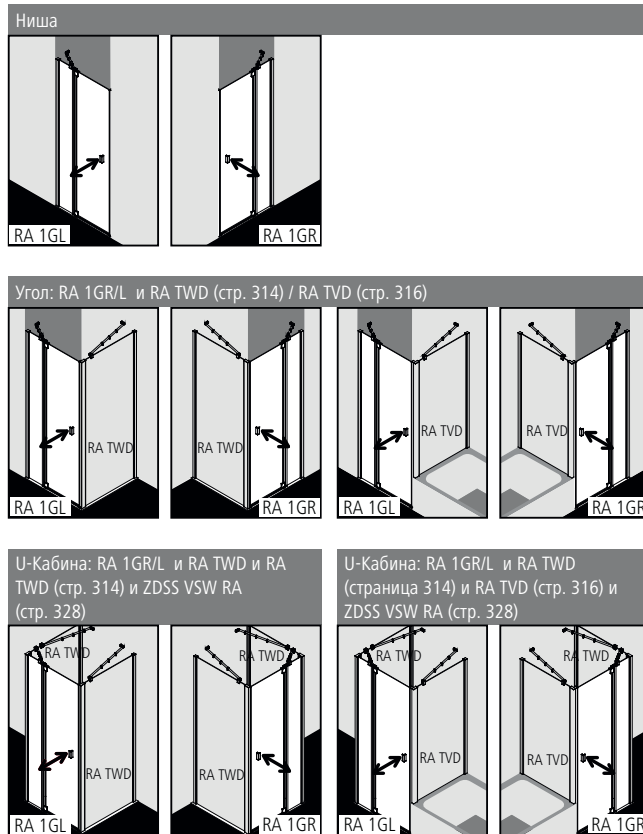

Характеристика изделия

- Для установки в нише и в комбинации с RA TWD боковой стенкой / RA TVD боковой стенкой укороченной, расположенной на ванне.
- Частично обрамленная маятниковая дверь с одной створкой и одной фиксированной панелью.
- Включая стабилизатор RAYA (изнутри).
- Однослойное безопасное стекло (ESG) в соответствии с нормой EN 12150, толщина 6 мм, опционально со специальным легко очищающимся покрытием Kermi**CLEAN**.
- Профили из высококачественного анодированного алюминия, петли и ручки из высококачественного металла.
- Возможность регулирования в каждом настенном профиле 10 мм, в петлях 20 мм.
- При выборе цвета серебристый матовый учитывать, что ручки, петли, элементы присоединения выполняются в цвете хром.
- Шарнирный профиль с подъемно-опускным механизмом.
- Сплошные магнитные и уплотнительные профили, горизонтальный уплотнительный профиль с улучшенным водоотведением.
- Установка с порожком (высота 6 мм) **◆◆** или без, **◆◆◆** см. страницу 16-17.
- Из-за особенностей конструкции создание абсолютной герметичности в душевых кабинах серии RAYA невозможно.
- В комплект поставки входит крепежный набор.
- Сделано в Германии.
- Проверено по DIN EN 14428 (CE) и PPP 53005 (TUV / GS).
- 20 лет гарантии на обеспечение всеми запчастями с момента снятия моделей с производства.

Монтаж

Душевые кабины Kermi предназначены для установки на душевых поддонах. При ином их использовании необходимо обеспечить наличие соответствующей душевой зоны (герметичный пол, сток, ...). Информация по замеру и монтажу см. страницу 10-11.

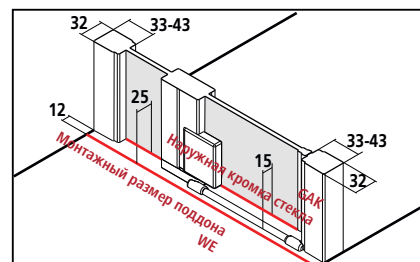

Размер по внешней части профиля BV в нише = монтажный размер поддона WE
 Размер по внешней части профиля BV в угловом варианте = монтажный размер поддона WE - 12

В спецификациях и торговой документации Kermi приведены размеры установочной ширины (BV) в нише или размеры по наружной кромке стекла (GAK).

KermiEXTRA	*максимальную ширину см. на странице справа		Цена в EUR с НДС I/2019 наценка к стоимости серийного изделия / наценка к стоимости индивидуального заказа			
Ручки	TU1, TU2, PA, GI	251,-	FI, DI, PE, AT1, AT2, LI, XE2	199,-		Стр. 390-393
Стёкла с пескоструйным декором	Декор Stripe 2	227,-	Другие декоры Kermi.	297,-	Индивидуальные декоры по запросу.	Стр. 394-405
Стекло с зеркальной поверхностью*	Ширина в мм за каждый артикул	- 550 330,-	551-950 571,-	951-1250 813,-	с 1251 1143,-	Стр. 406-409
Поверхности	к стоимости серебристого глянцевого	421,-				Стр. 410-413

RA 1GR/L

Высота душевой кабины		Монтажные размеры поддона				Душевой поддон	Ширина входа	Ширина фиксированной панели	Артикулный номер серебристый матовый = 1 ESG прозрачное = A	Цена в EUR с НДС I/2019	Артикулный номер серебристый глянцевый = V ESG прозрачное = A	Цена в EUR с НДС I/2019	Артикулный номер серебристый матовый = 1 ESG прозрачное с KermiCLEAN = P	Цена в EUR с НДС I/2019	Артикулный номер серебристый глянцевый = V ESG прозрачное с KermiCLEAN = P	Цена в EUR с НДС I/2019
		в нише / с RA TVD	с RA TWD													
2000	718-758	730-760	750	415-435	251-261	RA 1GR/L 07520 1AK	1016,-	RA 1GR/L 07520 VAK	1136,-	RA 1GR/L 07520 1PK	1208,-	RA 1GR/L 07520 VPK	1329,-			
	768-808	780-810	800	465-485	251-261	RA 1GR/L 08020 1AK		RA 1GR/L 08020 VAK		RA 1GR/L 08020 1PK		RA 1GR/L 08020 VPK				
	843-883	855-885	900	515-535	276-286	RA 1GR/L 08820 1AK		RA 1GR/L 08820 VAK		RA 1GR/L 08820 1PK		RA 1GR/L 08820 VPK				
	868-908	880-910		515-535	301-311	RA 1GR/L 09020 1AK		RA 1GR/L 09020 VAK		RA 1GR/L 09020 1PK		RA 1GR/L 09020 VPK				
	948-988	960-990	1000	615-635	281-291	RA 1GR/L 09820 1AK	1139,-	RA 1GR/L 09820 VAK	1259,-	RA 1GR/L 09820 1PK	1331,-	RA 1GR/L 09820 VPK	1451,-			
	968-1008	980-1010		615-635	301-311	RA 1GR/L 10020 1AK		RA 1GR/L 10020 VAK		RA 1GR/L 10020 1PK		RA 1GR/L 10020 VPK				
	1068-1108	1080-1110	1100	665-685	351-361	RA 1GR/L 11020 1AK		RA 1GR/L 11020 VAK		RA 1GR/L 11020 1PK		RA 1GR/L 11020 VPK				
	1143-1183	1155-1185	1200	665-685	426-436	RA 1GR/L 11820 1AK		RA 1GR/L 11820 VAK		RA 1GR/L 11820 1PK		RA 1GR/L 11820 VPK				
	1168-1208	1180-1210		665-685	451-461	RA 1GR/L 12020 1AK		RA 1GR/L 12020 VAK		RA 1GR/L 12020 1PK		RA 1GR/L 12020 VPK				

Стекла	Наценка на прозрачное ESG		Наценка на прозрачное ESG с KermiCLEAN	
	Код	Цена	Код	Цена
Исполнение с другим стеклами в рамках специального сервиса KermiEXTRA, см. на странице слева.				
■ ESG матовое SR Опасо	U	+ 205,-	Y	+ 205,-
■ ESG с серой тонировкой	L	+ 205,-	M	+ 205,-

Пример оформления заказа:
RA 1GR 07520 VYK
V = серебристый глянцевый
Y = ESG матовое SR Опасо с KermiCLEAN

Высота душевой кабины		Изготовление по индивидуальному заказу осуществляется только согласно данным размерного чертежа				Всегда указывайте при заказе:				Размер = монтажный размер поддона		
		Все размеры приведены в мм. Диапазон регулирования по ширине в нише при индивидуальном заказе + 30 мм / - 10 мм. Диапазон регулирования по ширине при индивидуальном заказе углового варианта + 20 мм / - 10 мм.				RA 1GR = Маятниковая дверь / крепление справа RA 1GL = Маятниковая дверь / крепление слева				Размер = наружная кромка стекла См. также стр. 12-13.		
Высота душевой кабины	Монтажные размеры поддона макс. 1650 при высоте до 2000 макс. 1550 при высоте 2001-2200	Ширина фиксированной панели	Ширина дверной створки	Артикулный номер серебристый матовый ESG прозрачное	Цена в EUR с НДС I/2019	Артикулный номер серебристый глянцевый ESG прозрачное	Цена в EUR с НДС I/2019	Артикулный номер серебристый матовый ESG прозрачное с KermiCLEAN	Цена в EUR с НДС I/2019	Артикулный номер серебристый глянцевый ESG прозрачное с KermiCLEAN	Цена в EUR с НДС I/2019	Данные для заказа
до 2000	до 950	мин. 170 / макс. 1000	макс. 750	RA 1GR/L	1139,-	RA 1GR/L	1259,-	RA 1GR/L	1331,-	RA 1GR/L	1451,-	RA 1GR/L
	951-1250	мин. 170 / макс. 1000	макс. 750	RA 1GR/L	1258,-	RA 1GR/L	1378,-	RA 1GR/L	1450,-	RA 1GR/L	1571,-	+ высота душевой кабины
	1251-1650	мин. 170 / макс. 1000	макс. 750	RA 1GR/L	1438,-	RA 1GR/L	1559,-	RA 1GR/L	1631,-	RA 1GR/L	1751,-	+ монтажные размеры поддона / наружная кромка стекла
2001-2200	до 950	мин. 170 / макс. 1000	макс. 750	RA 1GR/L	1318,-	RA 1GR/L	1438,-	RA 1GR/L	1510,-	RA 1GR/L	1631,-	+ ширина фиксированной панели
	951-1250	мин. 170 / макс. 1000	макс. 750	RA 1GR/L	1438,-	RA 1GR/L	1559,-	RA 1GR/L	1631,-	RA 1GR/L	1751,-	+ ширина дверной створки
	1251-1550	мин. 170 / макс. 1000	макс. 750	RA 1GR/L	1618,-	RA 1GR/L	1738,-	RA 1GR/L	1810,-	RA 1GR/L	1930,-	+ поверхность + стекло

	Косой срез	+ EUR 330,- к стоимости индивидуального заказа, за каждый срез
	Вырез в фиксированной панели	+ EUR 330,- к стоимости индивидуального заказа, за каждый срез
	Специальная конструкция	по запросу

1-створчатая маятниковая дверь с фиксированными панелями



Варианты конфигурации

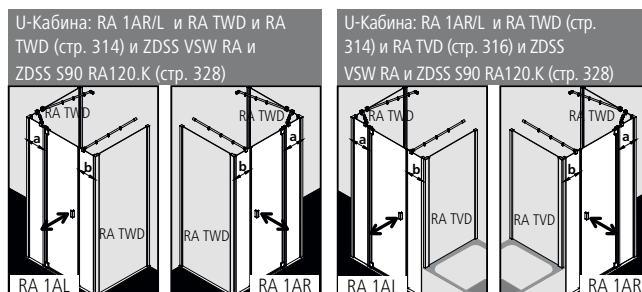
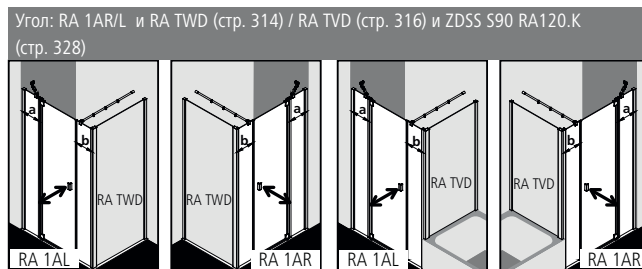
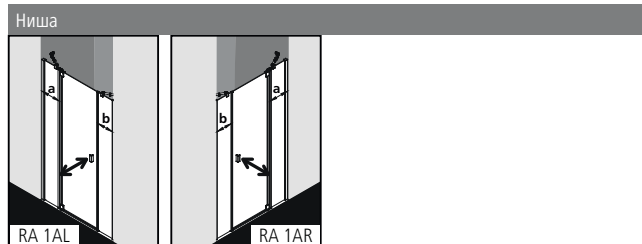

Характеристика изделия

- Для установки в нише и в комбинации с RA TWD боковой стенкой / RA TVD боковой стенкой укороченной, расположенной на ванне.
- Частично обрамленная маятниковая дверь с одной створкой и двумя фиксированными панелями.
- Включая стабилизаторы RAYA (изнутри).
- Однослойное безопасное стекло (ESG) в соответствии с нормой EN 12150, толщина 6 мм, опционально со специальным легко очищающимся покрытием KermiCLEAN.
- Профили из высококачественного анодированного алюминия, петли и ручки из высококачественного металла.
- Возможность регулирования в каждом настенном профиле 10 мм, в петлях 20 мм.
- При выборе цвета серебристый матовый учитывать, что ручки, петли, элементы присоединения выполняются в цвете хром.
- Шарнирный профиль с подъемно-опускным механизмом.
- Сплошные магнитные и уплотнительные профили, горизонтальный уплотнительный профиль с улучшенным водоотведением.
- Установка с порожком (высота 6 мм) ●● или без, ●●● см. страницу 16-17.
- Из-за особенностей конструкции создание абсолютной герметичности в душевых кабинах серии RAYA невозможно.
- В комплект поставки входит крепежный набор.
- Сделано в Германии.
- Проверено по DIN EN 14428 (CE) и PPP 53005 (TÜV / GS).
- 20 лет гарантии на обеспечение всеми запчастями с момента снятия моделей с производства.

Монтаж

Душевые кабины Kermi предназначены для установки на душевых поддонах. При ином их использовании необходимо обеспечить наличие соответствующей душевой зоны (герметичный пол, сток, ...). Информация по замеру и монтажу см. страницу 10-11.

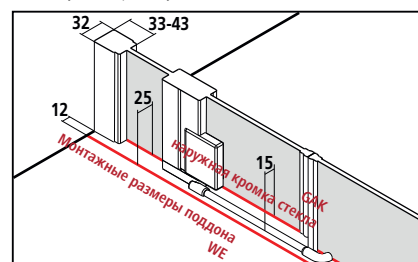

Размер по внешней части профиля BV в нише = монтажный размер поддона WE
 Размер по внешней части профиля BV в угловом варианте = монтажный размер поддона WE - 12

В спецификациях и торговой документации Kermi приведены размеры установочной ширины (BV) в нише или размеры по наружной кромке стекла (GAK).

KermiEXTRA		*максимальную ширину см. на странице справа		Цена в EUR с НДС I/2019 наценка к стоимости серийного изделия / наценка к стоимости индивидуального заказа	
Ручки	TU1, TU2, PA, GI	251,-	FI, DI, PE, AT1, AT2, LI, XE2	199,-	Стр. 390-393
Стёкла с пескоструйным декором	Декор Stripe 2	227,-	Другие декоры Kermi.	297,-	Индивидуальные декоры по запросу. Стр. 394-405
Стекло с зеркальной поверхностью*	Ширина в мм за каждый артикул	- 550 330,-	551-950 571,-	951-1250 813,-	с 1251 1143,- Стр. 406-409
Поверхности	с стоимости серебристого глянцевого	421,-			Стр. 410-413

RA 1AR/L

Высота душевой кабины	Монтажные размеры поддона		Душевой поддон	Ширина входа	Ширина фиксированной панели a	Ширина фиксированной панели b	Артикулный номер серебристый матовый = 1 ESG прозрачное = A	Цена в EUR с НДС I/2019	Артикулный номер серебристый глянцевый = V ESG прозрачное = A	Цена в EUR с НДС I/2019	Артикулный номер серебристый матовый = 1 ESG прозрачное с KermiCLEAN = P	Цена в EUR с НДС I/2019	Артикулный номер серебристый глянцевый = V ESG прозрачное с KermiCLEAN = P	Цена в EUR с НДС I/2019
	в нише / с RA TVD	с RA TVD												
2000	968-1008	980-1010	1000	465-485	251-261	235-245	RA 1AR/L 10020 1AK	1574,-	RA 1AR/L 10020 VAK	1756,-	RA 1AR/L 10020 1PK	1766,-	RA 1AR/L 10020 VPK	1948,-
	1068-1108	1080-1110	1100	515-535	251-261	285-295	RA 1AR/L 11020 1AK		RA 1AR/L 11020 VAK		RA 1AR/L 11020 1PK		RA 1AR/L 11020 VPK	
	1168-1208	1180-1210	1200	515-535	301-311	335-345	RA 1AR/L 12020 1AK		RA 1AR/L 12020 VAK		RA 1AR/L 12020 1PK		RA 1AR/L 12020 VPK	
	1268-1308	1280-1310	1300	615-635	301-311	335-345	RA 1AR/L 13020 1AK	1684,-	RA 1AR/L 13020 VAK	1866,-	RA 1AR/L 13020 1PK	1876,-	RA 1AR/L 13020 VPK	2058,-
	1368-1408	1380-1410	1400	665-685	301-311	385-395	RA 1AR/L 14020 1AK		RA 1AR/L 14020 VAK		RA 1AR/L 14020 1PK		RA 1AR/L 14020 VPK	
	1468-1508	1480-1510	1500	665-685	351-361	435-445	RA 1AR/L 15020 1AK	1797,-	RA 1AR/L 15020 VAK	1979,-	RA 1AR/L 15020 1PK	1989,-	RA 1AR/L 15020 VPK	2171,-
	1568-1608	1580-1610	1600	665-685	351-361	535-545	RA 1AR/L 16020 1AK		RA 1AR/L 16020 VAK		RA 1AR/L 16020 1PK		RA 1AR/L 16020 VPK	

Серийные изделия

Все размеры приведены в мм по отношению к выровненным стенам. Допустимый уклон по горизонтали макс. 5 мм, при несоблюдении данных показателей рекомендуется индивидуальный заказ кабины и косой срез. Увеличение ширины посредством расширительного профиля ZDSV SV1 RA...K, комплектующие стр. 328. При высоте 1850 мм (RA 1AR/L ...18...K) цена такая же как и при высоте 2000 мм.

Всегда указывайте при заказе:

RA 1AR = Маятниковая дверь / крепление справа
RA 1AL = Маятниковая дверь / крепление слева

Стекла	Наценка на прозрачное ESG		Наценка на прозрачное ESG с KermiCLEAN	
	Код	Цена	Код	Цена
Исполнение с другим стеклами в рамках специального сервиса KermiEXTRA, см. на странице слева.				
■ ESG матовое SR Орасо	U	+ 205,-	Y	+ 205,-
■ ESG с серой тонировкой	L	+ 205,-	M	+ 205,-

Пример оформления заказа:

RA 1AR 10020 VYK

V = серебристый глянцевый

Y = ESG матовое SR Орасо с KermiCLEAN

Высота душевой кабины	Монтажные размеры поддона макс. 2050	Ширина фиксированной панели	Ширина дверной створки	Артикулный номер серебристый матовый ESG прозрачное	Цена в EUR с НДС I/2019	Артикулный номер серебристый глянцевый ESG прозрачное	Цена в EUR с НДС I/2019	Артикулный номер серебристый матовый ESG прозрачное с KermiCLEAN	Цена в EUR с НДС I/2019	Артикулный номер серебристый глянцевый ESG прозрачное с KermiCLEAN	Цена в EUR с НДС I/2019	Данные для заказа
до 2000	до 1250	мин. 170 / макс. 1000	макс. 710	RA 1AR/L	1797,-	RA 1AR/L	1979,-	RA 1AR/L	1989,-	RA 1AR/L	2171,-	RA 1AR/L
	1251-1650	мин. 170 / макс. 1000	макс. 710	RA 1AR/L	2000,-	RA 1AR/L	2182,-	RA 1AR/L	2192,-	RA 1AR/L	2374,-	+ высота душевой кабины
	1651-2050	мин. 170 / макс. 1000	макс. 710	RA 1AR/L	2203,-	RA 1AR/L	2385,-	RA 1AR/L	2395,-	RA 1AR/L	2577,-	+ монтажные размеры поддона / наружная кромка стекла
2001-2200	до 1250	мин. 170 / макс. 1000	макс. 710	RA 1AR/L	2158,-	RA 1AR/L	2340,-	RA 1AR/L	2351,-	RA 1AR/L	2532,-	+ ширина фиксированной панели
	1251-1650	мин. 170 / макс. 1000	макс. 710	RA 1AR/L	2361,-	RA 1AR/L	2543,-	RA 1AR/L	2554,-	RA 1AR/L	2735,-	+ ширина дверной створки
	1651-2050	мин. 170 / макс. 1000	макс. 710	RA 1AR/L	2565,-	RA 1AR/L	2747,-	RA 1AR/L	2758,-	RA 1AR/L	2939,-	+ поверхность + стекло

Изготовление по индивидуальному заказу осуществляется только согласно данным размерного чертежа

Все размеры приведены в мм.
Диапазон регулирования по ширине в нише при индивидуальном заказе + 30 мм / - 10 мм.
Диапазон регулирования по ширине при индивидуальном заказе углового варианта + 20 мм / - 10 мм.

Всегда указывайте при заказе:

RA 1AR = Маятниковая дверь / крепление справа
RA 1AL = Маятниковая дверь / крепление слева

Размер = монтажный размер поддона
Размер = наружная кромка стекла
См. также стр. 12-13.

	Косой срез	+ EUR 330,- к стоимости индивидуального заказа, за каждый рез
	Вырез в фиксированной панели	+ EUR 330,- к стоимости индивидуального заказа, за каждый рез
	Специальная конструкция	по запросу

2-створчатая маятниковая дверь



Варианты конфигурации

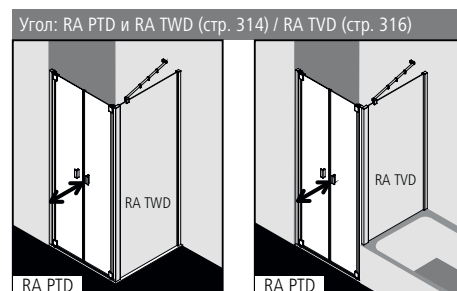

RA PTD свыше 1400 мм (монтажный размер поддона) невозможно.

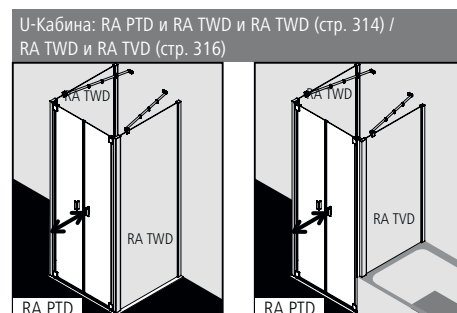

RA PTD свыше 1000 мм (монтажный размер поддона) невозможно.

Характеристика изделия

- Для установки в нише и в комбинации с RA TWD боковой стенкой / RA TVD боковой стенкой укороченной, расположенной на ванне.
- Частично обрамленная маятниковая дверь с двумя створками.
- Однослойное безопасное стекло (ESG) в соответствии с нормой EN 12150, толщина 6 мм, опционально со специальным легко очищающимся покрытием KermiCLEAN.
- Профили из высококачественного анодированного алюминия, петли и ручки из высококачественного металла.
- Возможность регулирования в каждом настенном профиле 10 мм, в петлях 20 мм.
- При выборе цвета серебристый матовый учитывать, что ручки, петли, элементы присоединения выполняются в цвете хром.
- Шарнирный профиль с подъемно-опускным механизмом.
- Сплошные магнитные и уплотнительные профили, горизонтальный уплотнительный профиль с улучшенным водоотведением.
- Установка с порожек (высота 6 мм) ♦♦ или без, ♦♦♦ см. страницу 16-17.
- Из-за особенностей конструкции создание абсолютной герметичности в душевых кабинах серии RAYA невозможно.
- В комплект поставки входит крепежный набор.
- Сделано в Германии.
- Проверено по DIN EN 14428 (CE) и PPP 53005 (TUV / GS).
- 20 лет гарантии на обеспечение всеми запчастями с момента снятия моделей с производства.

Монтаж

Душевые кабины Kermi предназначены для установки на душевых поддонах. При ином их использовании необходимо обеспечить наличие соответствующей душевой зоны (герметичный пол, сток, ...). Информация по замеру и монтажу см. страницу 10-11.

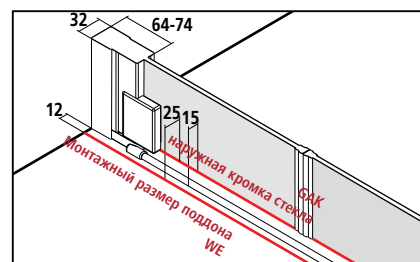

Размер по внешней части профиля BV в нише = монтажный размер поддона WE
 Размер по внешней части профиля BV в угловом варианте = монтажный размер поддона WE - 12
 В спецификациях и торговой документации Kermi приведены размеры установочной ширины (BV) в нише или размеры по наружной кромке стекла (GAK).

KermiEXTRA

*максимальную ширину см. на странице справа

Цена в EUR с НДС I/2019
 наценка к стоимости серийного изделия /
 наценка к стоимости индивидуального заказа

Ручки (1 полный комплект ручки - изнутри и снаружи) TU1, TU2, PA, GI	251,-	FI, DI, PE, AT1, AT2, LI, XE2	199,-	Стр. 390-393
Стёкла с пескоструйным декором Декор Stripe 2	227,-	Другие декоры Kermi.	297,-	Индивидуальные декоры по запросу. Стр. 394-405
Стекло с зеркальной поверхностью* Ширина в мм за каждый артикул	- 550 330,-	551-950 571,-	951-1250 813,-	с 1251 1143,- Стр. 406-409
Поверхности к стоимости серебристого глянцевого	421,-			Стр. 410-413

RA PTD

Высота душевой кабины	Монтажные размеры поддона		Душевой поддон	Ширина входа	Артикулный номер серебристый матовый = 1 ESG прозрачное = A	Цена в EUR с НДС I/2019	Артикулный номер серебристый глянцевый = V ESG прозрачное = A	Цена в EUR с НДС I/2019	Артикулный номер серебристый матовый = 1 ESG прозрачное с KermiCLEAN = P	Цена в EUR с НДС I/2019	Артикулный номер серебристый глянцевый = V ESG прозрачное с KermiCLEAN = P	Цена в EUR с НДС I/2019
	в нише / с RA TVD	с RA TWD										
2000	708-768	720-770	750	580-620	RA PTD 07520 1AK	1016,-	RA PTD 07520 VAK	1136,-	RA PTD 07520 1PK	1208,-	RA PTD 07520 VPK	1329,-
	758-818	770-820	800	630-670	RA PTD 08020 1AK		RA PTD 08020 VAK		RA PTD 08020 1PK		RA PTD 08020 VPK	
	858-918	870-920	900	730-770	RA PTD 09020 1AK		RA PTD 09020 VAK		RA PTD 09020 1PK		RA PTD 09020 VPK	
	958-1018	970-1020	1000	830-870	RA PTD 10020 1AK	1139,-	RA PTD 10020 VAK	1259,-	RA PTD 10020 1PK	1331,-	RA PTD 10020 VPK	1451,-
	1058-1118	1070-1120	1100	930-970	RA PTD 11020 1AK		RA PTD 11020 VAK		RA PTD 11020 1PK		RA PTD 11020 VPK	
	1158-1218	1170-1220	1200	1030-1070	RA PTD 12020 1AK		RA PTD 12020 VAK		RA PTD 12020 1PK		RA PTD 12020 VPK	

Стекла	Наценка на прозрачное ESG		Наценка на прозрачное ESG с KermiCLEAN	
	Код	Цена	Код	Цена
Исполнение с другим стеклами в рамках специального сервиса KermiEXTRA, см. на странице слева.				
■ ESG матовое SR Орасо	U	+ 205,-	Y	+ 205,-
■ ESG с серой тонировкой	L	+ 205,-	M	+ 205,-

Пример оформления заказа:
RA PTD 07520 VYK
V = серебристый глянцевый
Y = ESG матовое SR Орасо с KermiCLEAN

Высота душевой кабины	Монтажные размеры поддона макс. 1850	Ширина каждой дверной створки в нише в угловом варианте макс. 700 в варианте U-кабины макс. 500	Артикулный номер серебристый матовый ESG прозрачное	Цена в EUR с НДС I/2019	Артикулный номер серебристый глянцевый ESG прозрачное	Цена в EUR с НДС I/2019	Артикулный номер серебристый матовый ESG прозрачное с KermiCLEAN	Цена в EUR с НДС I/2019	Артикулный номер серебристый глянцевый ESG прозрачное с KermiCLEAN	Цена в EUR с НДС I/2019	Данные для заказа
до 2000	до 950	макс. 1010	RA PTD	1139,-	RA PTD	1259,-	RA PTD	1331,-	RA PTD	1451,-	RA PTD
	951-1250	макс. 1010	RA PTD	1258,-	RA PTD	1378,-	RA PTD	1450,-	RA PTD	1571,-	+ высота душевой кабины
	1251-1650	макс. 1010	RA PTD	1438,-	RA PTD	1559,-	RA PTD	1631,-	RA PTD	1751,-	+ монтажные размеры поддона /
	1651-1850	макс. 1010	RA PTD	1559,-	RA PTD	1679,-	RA PTD	1751,-	RA PTD	1871,-	наружная кромка стекла
2001-2200	до 950	макс. 1010	RA PTD	1318,-	RA PTD	1438,-	RA PTD	1510,-	RA PTD	1631,-	+ ширина дверной створки
	951-1250	макс. 1010	RA PTD	1438,-	RA PTD	1559,-	RA PTD	1631,-	RA PTD	1751,-	+ поверхность
	1251-1650	макс. 1010	RA PTD	1618,-	RA PTD	1738,-	RA PTD	1810,-	RA PTD	1930,-	+ стекло
	1651-1850	макс. 1010	RA PTD	1738,-	RA PTD	1859,-	RA PTD	1930,-	RA PTD	2051,-	

	Косой срез	+ EUR 330,- к стоимости индивидуального заказа при условии технической возможности, за каждый рез
	Специальная конструкция	по запросу

2-створчатая маятниковая дверь с фиксированной панелью



Варианты конфигурации



Угол: RA PFR/L и RA TWD (стр. 314) / RA TVD (стр. 316) и ZDSS VSW RA (стр. 328)

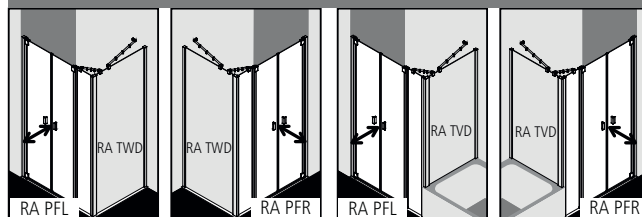

RA PFR/L Ширина маятниковой двери макс. 1400 мм.

U-Кабина: RA PFR/L и RA TWD и RA TWD (страница 314) и ZDSS VSW RA (страница 328)

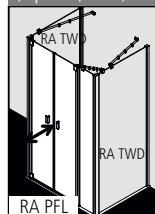

U-Кабина: RA PFR/L и RA TWD (стр. 314) и RA TVD (стр. 316) и ZDSS VSW RA (стр. 328)

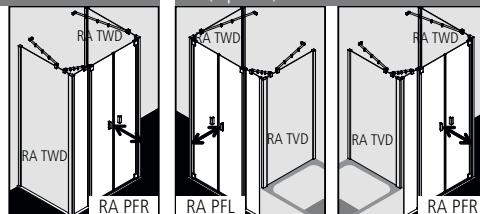

RA PFR/L Ширина маятниковой двери макс. 1000 мм.

Характеристика изделия

- Для установки в нише и в комбинации с RA TWD боковой стенкой / RA TVD боковой стенкой укороченной, расположенной на ванне.
- Частично обрамленная маятниковая дверь с двумя створками, с одной фиксированной панелью.
- Включая стабилизатор RAYA (изнутри).
- Однослойное безопасное стекло (ESG) в соответствии с нормой EN 12150, толщина 6 мм, опционально со специальным легко очищающимся покрытием Kermi**CLEAN**.
- Профили из высококачественного анодированного алюминия, петли и ручки из высококачественного металла.
- Возможность регулирования в каждом настенном профиле 10 мм, в петлях 20 мм.
- При выборе цвета серебристый матовый учитывать, что ручки, петли, элементы присоединения выполняются в цвете хром.
- Шарнирный профиль с подъемно-опускным механизмом.
- Сплошные магнитные и уплотнительные профили, горизонтальный уплотнительный профиль с улучшенным водоотведением.
- Установка с порошком (высота 6 мм) или без, см. страницу 16-17.
- Из-за особенностей конструкции создание абсолютной герметичности в душевых кабинах серии RAYA невозможно.
- В комплект поставки входит крепежный набор.
- Сделано в Германии.
- Проверено по DIN EN 14428 (CE) и PPP 53005 (TUV / GS).
- 20 лет гарантии на обеспечение всеми запчастями с момента снятия моделей с производства.

Монтаж

Душевые кабины Kermi предназначены для установки на душевых поддонах. При ином их использовании необходимо обеспечить наличие соответствующей душевой зоны (герметичный пол, сток, ...). Информация по замеру и монтажу см. страницу 10-11.

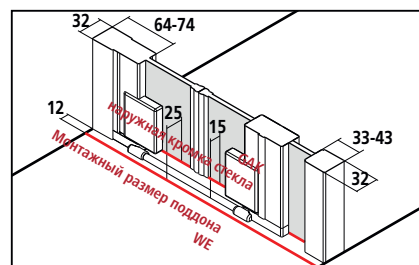

Размер по внешней части профиля BV в нише = монтажный размер поддона WE
 Размер по внешней части профиля BV в угловом варианте = монтажный размер поддона WE - 12

В спецификациях и торговой документации Kermi приведены размеры установочной ширины (BV) в нише или размеры по наружной кромке стекла (GAK).

KermiEXTRA

*максимальную ширину см. на странице справа

Цена в EUR с НДС I/2019
 наценка к стоимости серийного изделия /
 наценка к стоимости индивидуального заказа

Ручки (1 полный комплект ручки - изнутри и снаружи) TU1, TU2, PA, GI	251,-	FI, DI, PE, AT1, AT2, LI, XE2	199,-	Стр. 390-393
Стёкла с пескоструйным декором Декор Stripe 2	227,-	Другие декоры Kermi.	297,-	Индивидуальные декоры по запросу. Стр. 394-405
Стекло с зеркальной поверхностью* Ширина в мм за каждый артикул	- 550 330,-	551-950 571,-	951-1250 813,-	с 1251 1143,- Стр. 406-409
Поверхности	к стоимости серебристого глянцевого	421,-		Стр. 410-413

RA PFR/L

Серийные изделия						Всегда указывайте при заказе:							
<p>Все размеры приведены в мм по отношению к выровненным стенам. Допустимый уклон по горизонтали макс. 5 мм, при несоблюдении данных показателей рекомендуется индивидуальный заказ кабины и косой срез. Увеличение ширины посредством расширительного профиля ZDSV SV1 RA...K, комплектующие стр. 328. При высоте 1850 мм (RA PFR/L...18..K) цена такая же как и при высоте 2000 мм.</p>						<p>RA PFR = крепление справа RA PFL = крепление слева</p>							
Высота душевой кабины	Монтажные размеры поддона		Душевой поддон	Ширина входа	Ширина фиксированной панели	Артикульный номер серебристый матовый = 1 ESG прозрачное = A	Цена в EUR с НДС I/2019	Артикульный номер серебристый глянцевый = V ESG прозрачное = A	Цена в EUR с НДС I/2019	Артикульный номер серебристый матовый = 1 ESG прозрачное с KermiCLEAN = P	Цена в EUR с НДС I/2019	Артикульный номер серебристый глянцевый = V ESG прозрачное с KermiCLEAN = P	Цена в EUR с НДС I/2019
	в нише / с RA TVD	с RA TWD											
2000	1158-1218	1170-1220	1200	730-770	347-357	RA PFR/L 12020 1AK	1693,-	RA PFR/L 12020 VAK	1875,-	RA PFR/L 12020 1PK	1886,-	RA PFR/L 12020 VPK	2067,-
	1258-1318	1270-1320	1300	830-870	347-357	RA PFR/L 13020 1AK		RA PFR/L 13020 VAK		RA PFR/L 13020 1PK		RA PFR/L 13020 VPK	
	1358-1418	1370-1420	1400	830-870	447-457	RA PFR/L 14020 1AK		RA PFR/L 14020 VAK		RA PFR/L 14020 1PK		RA PFR/L 14020 VPK	
	1458-1518	1470-1520	1500	930-970	447-457	RA PFR/L 15020 1AK	1805,-	RA PFR/L 15020 VAK	1987,-	RA PFR/L 15020 1PK	1998,-	RA PFR/L 15020 VPK	2179,-
	1558-1618	1570-1620	1600	930-970	547-557	RA PFR/L 16020 1AK		RA PFR/L 16020 VAK		RA PFR/L 16020 1PK		RA PFR/L 16020 VPK	
	1658-1718	1670-1720	1700	1030-1070	547-557	RA PFR/L 17020 1AK	1916,-	RA PFR/L 17020 VAK	2098,-	RA PFR/L 17020 1PK	2109,-	RA PFR/L 17020 VPK	2290,-
	1758-1818	1770-1820	1800	1030-1070	647-657	RA PFR/L 18020 1AK		RA PFR/L 18020 VAK		RA PFR/L 18020 1PK		RA PFR/L 18020 VPK	

Стекля	Наценка на прозрачное ESG		Наценка на прозрачное ESG с KermiCLEAN	
	Код	Цена	Код	Цена
Исполнение с другим стеклами в рамках специального сервиса KermiEXTRA, см. на странице слева.				
■ ESG матовое SR Орасо	U	+ 205,-	Y	+ 205,-
■ ESG с серой тонировкой	L	+ 205,-	M	+ 205,-

Пример оформления заказа:
RA PFR 12020 VYK
V = серебристый глянцевый
Y = ESG матовое SR Орасо с KermiCLEAN

Изготовление по индивидуальному заказу осуществляется только согласно данным размерного чертежа						Всегда указывайте при заказе:							
<p>Все размеры приведены в мм. Диапазон регулирования по ширине в нише при индивидуальном заказе + 40 мм / - 20 мм. Диапазон регулирования по ширине при индивидуальном заказе углового варианта + 40 мм / - 10 мм.</p>						<p>RA PFR = крепление справа RA PFL = крепление слева</p>							<p>Размер = монтажный размер поддона Размер = наружная кромка стекла См. также стр. 12-13.</p>
Высота душевой кабины	Монтажные размеры поддона макс. 1850	Ширина фиксированной панели	Ширина каждой дверной створки в нише угол макс. 700 U-кабина макс. 500	Ширина маятниковой двери в нише	Артикульный номер серебристый матовый ESG прозрачное	Цена в EUR с НДС I/2019	Артикульный номер серебристый глянцевый ESG прозрачное	Цена в EUR с НДС I/2019	Артикульный номер серебристый матовый ESG прозрачное с KermiCLEAN	Цена в EUR с НДС I/2019	Артикульный номер серебристый глянцевый ESG прозрачное с KermiCLEAN	Цена в EUR с НДС I/2019	Данные для заказа
до 2000	до 1450	мин. 170 / макс. 1000	макс. 710	макс. 1420	RA PFR/L 1916,-	RA PFR/L 2098,-	RA PFR/L 2109,-	RA PFR/L 2290,-	RA PFR/L 2303,-	RA PFR/L 2314,-	RA PFR/L 2496,-	RA PFR/L	
	1451-1650	мин. 170 / макс. 1000	макс. 710	макс. 1420	RA PFR/L 2122,-	RA PFR/L 2303,-	RA PFR/L 2314,-	RA PFR/L 2496,-	RA PFR/L 2506,-	RA PFR/L 2517,-	RA PFR/L 2699,-		+ высота душевой кабины
	1651-1850	мин. 170 / макс. 1000	макс. 710	макс. 1420	RA PFR/L 2325,-	RA PFR/L 2506,-	RA PFR/L 2517,-	RA PFR/L 2699,-					+ монтажные размеры поддона / наружная кромка стекла
2001-2200	до 1450	мин. 170 / макс. 1000	макс. 710	макс. 1420	RA PFR/L 2279,-	RA PFR/L 2460,-	RA PFR/L 2471,-	RA PFR/L 2653,-	RA PFR/L 2664,-	RA PFR/L 2675,-	RA PFR/L 2857,-	RA PFR/L	
	1451-1650	мин. 170 / макс. 1000	макс. 710	макс. 1420	RA PFR/L 2483,-	RA PFR/L 2664,-	RA PFR/L 2675,-	RA PFR/L 2857,-	RA PFR/L 2878,-	RA PFR/L 2887,-	RA PFR/L 3060,-		+ ширина фиксированной панели
	1651-1850	мин. 170 / макс. 1000	макс. 710	макс. 1420	RA PFR/L 2686,-	RA PFR/L 2867,-	RA PFR/L 2878,-	RA PFR/L 3060,-					+ ширина дверной створки + поверхность + стекло

	Косой срез на фиксированной панели	+ EUR 330,- к стоимости индивидуального заказа, за каждый рез
	Вырез в фиксированной панели	+ EUR 330,- к стоимости индивидуального заказа, за каждый рез
	Специальная конструкция	по запросу

2-створчатая маятниковая дверь с фиксированными панелями



Варианты конфигурации

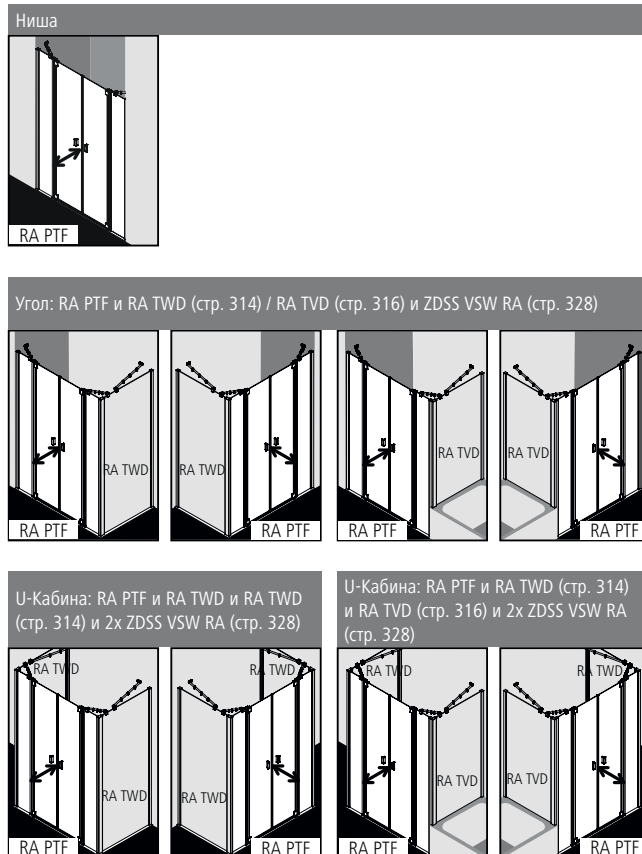

Характеристика изделия

- Для установки в нише и в комбинации с RA TWD боковой стенкой / RA TVD боковой стенкой укороченной, расположенной на ванне.
- Частично обрамленная маятниковая дверь с двумя створками и двумя фиксированными панелями.
- Включая два стабилизатора RAYA (изнутри).
- Однослойное безопасное стекло (ESG) в соответствии с нормой EN 12150, толщина 6 мм, опционально со специальным легко очищающимся покрытием Kermi**CLEAN**.
- Профили из высококачественного анодированного алюминия, петли и ручки из высококачественного металла.
- Возможность регулирования в каждом настенном профиле 10 мм, в петлях 20 мм.
- При выборе цвета серебристый матовый учитывать, что ручки, петли, элементы присоединения выполняются в цвете хром.
- Шарнирный профиль с подъемно-опускным механизмом.
- Сплошные магнитные и уплотнительные профили, горизонтальный уплотнительный профиль с улучшенным водоотведением.
- Установка с порошком (высота 6 мм) или без, см. страницу 16-17.
- Из-за особенностей конструкции создание абсолютной герметичности в душевых кабинах серии RAYA невозможно.
- В комплект поставки входит крепежный набор.
- Сделано в Германии.
- Проверено по DIN EN 14428 (CE) и PPP 53005 (TUV / GS).
- 20 лет гарантии на обеспечение всеми запчастями с момента снятия моделей с производства.

Монтаж

Душевые кабины Kermi предназначены для установки на душевых поддонах. При ином их использовании необходимо обеспечить наличие соответствующей душевой зоны (герметичный пол, сток, ...). Информация по замеру и монтажу см. страницу 10-11.

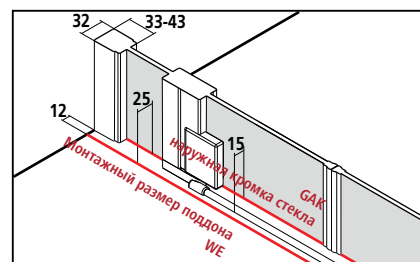

Размер по внешней части профиля BV в нише = монтажный размер поддона WE
 Размер по внешней части профиля BV в угловом варианте = монтажный размер поддона WE - 12
 В спецификациях и торговой документации Kermi приведены размеры установочной ширины (BV) в нише или размеры по наружной кромке стекла (GAK).

KermiEXTRA

*максимальную ширину см. на странице справа

Цена в EUR с НДС I/2019
 наценка к стоимости серийного изделия /
 наценка к стоимости индивидуального заказа

Ручки (1 полный комплект ручки - изнутри и снаружи) TU1, TU2, PA, GI	251,-	FI, DI, PE, AT1, AT2, LI, XE2	199,-	Стр. 390-393
Стёкла с пескоструйным декором Декор Stripe 2	227,-	Другие декоры Kermi.	297,-	Индивидуальные декоры по запросу. Стр. 394-405
Стекло с зеркальной поверхностью* Ширина в мм за каждый артикул	- 550 330,-	551-950 571,-	951-1250 813,-	с 1251 1143,- Стр. 406-409
Поверхности	к стоимости серебристого глянцевого	421,-		Стр. 410-413

Серийные изделия

Все размеры приведены в мм по отношению к выровненным стенам.

Допустимый уклон по горизонтали макс. 5 мм, при несоблюдении данных показателей рекомендуется индивидуальный заказ кабины и косой срез.

Увеличение ширины посредством расширительного профиля ZDSV SV1 RA...K, комплектующие стр. 328. При высоте 1850 мм (RA PTF...18..K) цена такая же как и при высоте 2000 мм.

Высота душевой кабины	Монтажные размеры поддона		Душевой поддон	Ширина входа	Ширина фиксированной панели	Артикулный номер серебристый матовый = 1 ESG прозрачное = A	Цена в EUR с НДС I/2019	Артикулный номер серебристый глянцевый = V ESG прозрачное = A	Цена в EUR с НДС I/2019	Артикулный номер серебристый матовый = 1 ESG прозрачное с KermiCLEAN = P	Цена в EUR с НДС I/2019	Артикулный номер серебристый глянцевый = V ESG прозрачное с KermiCLEAN = P	Цена в EUR с НДС I/2019
	в нише / с RA TVD	с RA TWD											
2000	1158-1218	1170-1220	1200	630-670	247-257	RA PTF 12020 1AK	1816,-	RA PTF 12020 VAK	2056,-	RA PTF 12020 1PK	2008,-	RA PTF 12020 VPK	2248,-
	1258-1318	1270-1320	1300	730-770	247-257	RA PTF 13020 1AK		RA PTF 13020 VAK		RA PTF 13020 1PK		RA PTF 13020 VPK	
	1358-1418	1370-1420	1400	730-770	297-307	RA PTF 14020 1AK		RA PTF 14020 VAK		RA PTF 14020 1PK		RA PTF 14020 VPK	
	1458-1518	1470-1520	1500	830-870	297-307	RA PTF 15020 1AK	1929,-	RA PTF 15020 VAK	2169,-	RA PTF 15020 1PK	2122,-	RA PTF 15020 VPK	2361,-
	1558-1618	1570-1620	1600	830-870	347-357	RA PTF 16020 1AK		RA PTF 16020 VAK		RA PTF 16020 1PK		RA PTF 16020 VPK	
	1658-1718	1670-1720	1700	930-970	347-357	RA PTF 17020 1AK	2040,-	RA PTF 17020 VAK	2280,-	RA PTF 17020 1PK	2233,-	RA PTF 17020 VPK	2472,-
	1758-1818	1770-1820	1800	1030-1070	347-357	RA PTF 18020 1AK		RA PTF 18020 VAK		RA PTF 18020 1PK		RA PTF 18020 VPK	

Стекля	Наценка на прозрачное ESG		Наценка на прозрачное ESG с KermiCLEAN	
	Код	Цена	Код	Цена
Исполнение с другим стеклами в рамках специального сервиса KermiEXTRA, см. на странице слева.				
■ ESG матовое SR Опасо	U	+ 205,-	Y	+ 205,-
■ ESG с серой тонировкой	L	+ 205,-	M	+ 205,-

Пример оформления заказа:

RA PTF 12020 VYK

V = серебристый глянцевый

Y = ESG матовое SR Опасо с KermiCLEAN

Высота душевой кабины	Монтажные размеры поддона макс. 2050	Ширина фиксированной панели	Ширина каждой дверной створки	Ширина маятниковой двери	Артикулный номер серебристый матовый ESG прозрачное	Цена в EUR с НДС I/2019	Артикулный номер серебристый глянцевый ESG прозрачное	Цена в EUR с НДС I/2019	Артикулный номер серебристый матовый ESG прозрачное с KermiCLEAN	Цена в EUR с НДС I/2019	Артикулный номер серебристый глянцевый ESG прозрачное с KermiCLEAN	Цена в EUR с НДС I/2019	Данные для заказа
до 2000	1451-1650	мин. 170 / макс. 1000	макс. 710	макс. 1420	RA PTF	2020,-	RA PTF	2260,-	RA PTF	2213,-	RA PTF	2452,-	+ высота душевой кабины
	1651-2050	мин. 170 / макс. 1000	макс. 710	макс. 1420	RA PTF	2224,-	RA PTF	2464,-	RA PTF	2417,-	RA PTF	2656,-	+ монтажные размеры поддона / наружная кромка стекла
	до 1450	мин. 170 / макс. 1000	макс. 710	макс. 1420	RA PTF	2178,-	RA PTF	2418,-	RA PTF	2371,-	RA PTF	2610,-	+ ширина фиксированной панели
2001-2200	1451-1650	мин. 170 / макс. 1000	макс. 710	макс. 1420	RA PTF	2381,-	RA PTF	2621,-	RA PTF	2574,-	RA PTF	2813,-	+ ширина дверной створки
	1651-2050	мин. 170 / макс. 1000	макс. 710	макс. 1420	RA PTF	2585,-	RA PTF	2825,-	RA PTF	2778,-	RA PTF	3017,-	+ поверхность
													+ стекло

	Косой срез на фиксированной панели	+ EUR 330,- к стоимости индивидуального заказа, за каждый рез
	Вырез в фиксированной панели	+ EUR 330,- к стоимости индивидуального заказа, за каждый рез
	Специальная конструкция	по запросу

1-створчатая маятниковая дверь



Варианты конфигурации

Угол: RA 1KR/L и RA TOR/L (стр. 310) / RA TBR/L (стр. 312)

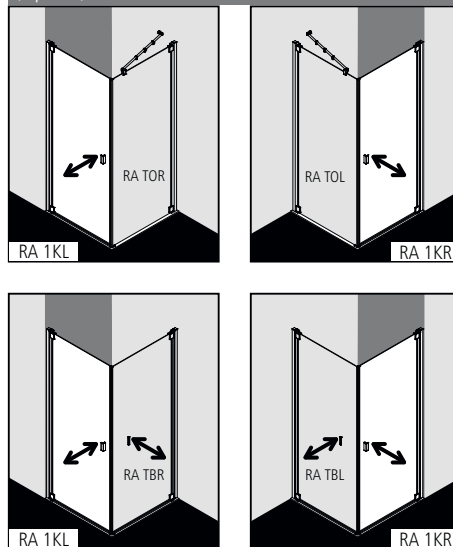

Характеристика изделия

- Для комбинации (со стороны ручки) с RA TOR/L боковой стенкой / RA TBR/L открывающейся боковой стенкой.
- Частично обрамленная маятниковая дверь с одной створкой.
- Однослойное безопасное стекло (ESG) в соответствии с нормой EN 12150, толщина 6 мм, опционально со специальным легко очищающимся покрытием KermiCLEAN.
- Профили из высококачественного анодированного алюминия, петли и ручки из высококачественного металла.
- Возможность регулирования в настенном профиле 10 мм, в петлях 20 мм.
- При выборе цвета серебристый матовый учитывать, что ручки, петли, элементы присоединения выполняются в цвете хром.
- Шарнирный профиль с подъемно-опускным механизмом.
- Сплошные магнитные и уплотнительные профили, горизонтальный уплотнительный профиль с улучшенным водоотведением.
- Установка с порожек (высота 6 мм) ♦♦ или без, ♦♦♦ см. страницу 16-17.
- Из-за особенностей конструкции создание абсолютной герметичности в душевых кабинах серии RAYA невозможно.
- В комплект поставки входит крепежный набор.
- Сделано в Германии.
- Проверено по DIN EN 14428 (CE) и PPP 53005 (TUV / GS).
- 20 лет гарантии на обеспечение всеми запчастями с момента снятия моделей с производства.

Монтаж

Душевые кабины Kermi предназначены для установки на душевых поддонах. При ином их использовании необходимо обеспечить наличие соответствующей душевой зоны (герметичный пол, сток, ...). Информация по замеру и монтажу см. страницу 10-11.

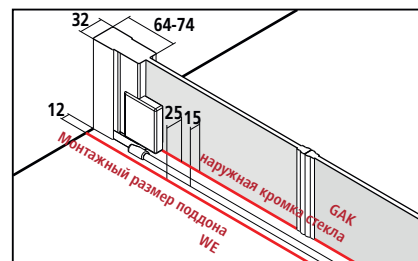

Размер по внешней части профиля BV = монтажный размер поддона WE - 10

В спецификациях и торговой документации Kermi приведены размеры установочной ширины (BV) или размеры по наружной кромке стекла (GAK).

KermiEXTRA		*максимальную ширину см. на странице справа			Цена в EUR с НДС I/2019 наценка к стоимости серийного изделия / наценка к стоимости индивидуального заказа	
Ручки	TU1, TU2, PA, GI	251,-	FI, DI, PE, AT1, AT2, LI, XE2	199,-		Стр. 390-393
Стёкла с пескоструйным декором	Декор Stripe 2	227,-	Другие декоры Kermi.	297,-	Индивидуальные декоры по запросу.	Стр. 394-405
Стекло с зеркальной поверхностью*	Ширина в мм за каждый артикул	- 550	330,-	551-950	571,-	951-1250 813,-
Поверхности	к стоимости серебристого глянцевого	421,-				Стр. 410-413

RA 1KR/L

Серийные изделия				Всегда указывайте при заказе:							
Все размеры приведены в мм по отношению к выровненным стенам. Допустимый уклон по горизонтали макс. 5 мм, при несоблюдении данных показателей рекомендуется индивидуальный заказ кабины и косой срез. Увеличение ширины посредством расширительного профиля ZDSV SV1 RA...K, комплектующие стр. 328. При высоте 1850 мм (RA 1KR/L...18...K) цена такая же как и при высоте 2000 мм.				RA 1KR = Маятниковая дверь / крепление справа RA 1KL = Маятниковая дверь / крепление слева							
Высота душевой кабины	Монтажные размеры поддона с RA TOR/L / с RA TBR/L	Душевой поддон	Ширина входа	Артикулный номер	Цена в EUR с НДС I/2019	Артикулный номер	Цена в EUR с НДС I/2019	Артикулный номер	Цена в EUR с НДС I/2019	Артикулный номер	Цена в EUR с НДС I/2019
				серебристый матовый = 1 ESG прозрачное = A		серебристый глянцевый = V ESG прозрачное = A		серебристый матовый = 1 ESG прозрачное с KermiCLEAN = P		серебристый глянцевый = V ESG прозрачное с KermiCLEAN = P	
2000	730-760	750	626-646	RA 1KR/L 07520 1AK	897,-	RA 1KR/L 07520 VAK	1017,-	RA 1KR/L 07520 1PK	1089,-	RA 1KR/L 07520 VPK	1210,-
	780-810	800	676-696	RA 1KR/L 08020 1AK		RA 1KR/L 08020 VAK		RA 1KR/L 08020 1PK		RA 1KR/L 08020 VPK	
	880-910	900	776-796	RA 1KR/L 09020 1AK		RA 1KR/L 09020 VAK		RA 1KR/L 09020 1PK		RA 1KR/L 09020 VPK	
	980-1010	1000	876-896	RA 1KR/L 10020 1AK	1016,-	RA 1KR/L 10020 VAK	1136,-	RA 1KR/L 10020 1PK	1208,-	RA 1KR/L 10020 VPK	1329,-

Стекла	Наценка на прозрачное ESG		Наценка на прозрачное ESG с KermiCLEAN	
	Код	Цена	Код	Цена
Исполнение с другим стеклами в рамках специального сервиса KermiEXTRA, см. на странице слева.				
■ ESG матовое SR Опасо	U	+ 205,-	Y	+ 205,-
■ ESG с серой тонировкой	L	+ 205,-	M	+ 205,-

Пример оформления заказа:
RA 1KR 07520 VYK
V = серебристый глянцевый
Y = ESG матовое SR Опасо с KermiCLEAN

Изготовление по индивидуальному заказу осуществляется только согласно данным размерного чертежа				Всегда указывайте при заказе:							
Все размеры приведены в мм. Диапазон регулирования по ширине при индивидуальном заказе углового варианта + 20 мм / - 10 мм.				RA 1KR = Маятниковая дверь / крепление справа RA 1KL = Маятниковая дверь / крепление слева				Размер = монтажный размер поддона Размер = наружная кромка стекла См. также стр. 12-13.			
Высота душевой кабины	Монтажные размеры поддона макс. 1050	Артикулный номер серебристый матовый ESG прозрачное	Цена в EUR с НДС I/2019	Артикулный номер серебристый глянцевый ESG прозрачное	Цена в EUR с НДС I/2019	Артикулный номер серебристый матовый ESG прозрачное с KermiCLEAN	Цена в EUR с НДС I/2019	Артикулный номер серебристый глянцевый ESG прозрачное с KermiCLEAN	Цена в EUR с НДС I/2019	Данные для заказа	
до 2000	до 950	RA 1KR/L	1016,-	RA 1KR/L	1136,-	RA 1KR/L	1208,-	RA 1KR/L	1329,-	RA 1KR/L	
	951-1050	RA 1KR/L	1139,-	RA 1KR/L	1259,-	RA 1KR/L	1331,-	RA 1KR/L	1451,-	RA 1KR/L	+ высота душевой кабины
2001-2200	до 950	RA 1KR/L	1197,-	RA 1KR/L	1317,-	RA 1KR/L	1389,-	RA 1KR/L	1509,-	RA 1KR/L	+ монтажные размеры поддона / наружная кромка стекла
	951-1050	RA 1KR/L	1318,-	RA 1KR/L	1438,-	RA 1KR/L	1510,-	RA 1KR/L	1631,-	RA 1KR/L	+ поверхность + стекло

	Косой срез	+ EUR 330,- к стоимости индивидуального заказа, за каждый рез
	Специальная конструкция	по запросу

1-створчатая маятниковая дверь с фиксированной панелью



Варианты конфигурации

Угол: RA 1NR/L и RA TOR/L (стр. 310) / RA TBR/L (стр. 316)

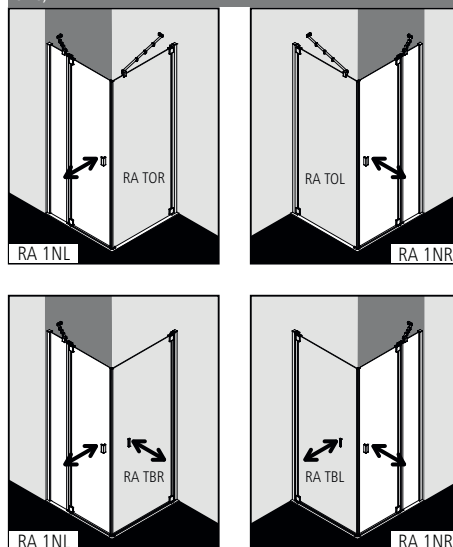

Характеристика изделия

- Для комбинации (со стороны ручки) с RA TOR/L боковой стенкой / RA TBR/L открывающейся боковой стенкой.
- Частично обрамленная маятниковая дверь с одной створкой и одной фиксированной панелью.
- Включая стабилизатор RAYA (изнутри).
- Однослойное безопасное стекло (ESG) в соответствии с нормой EN 12150, толщина 6 мм, опционально со специальным легко очищающимся покрытием KermiCLEAN.
- Профили из высококачественного анодированного алюминия, петли и ручки из высококачественного металла.
- Возможность регулирования в каждом настенном профиле 10 мм, в петлях 20 мм.
- При выборе цвета серебристый матовый учитывать, что ручки, петли, элементы присоединения выполняются в цвете хром.
- Шарнирный профиль с подъемно-опускным механизмом.
- Сплошные магнитные и уплотнительные профили, горизонтальный уплотнительный профиль с улучшенным водоотведением.
- Установка с порожком (высота 6 мм) ♦♦ или без, ♦♦♦ см. страницу 16-17.
- Из-за особенностей конструкции создание абсолютной герметичности в душевых кабинах серии RAYA невозможно.
- В комплект поставки входит крепежный набор.
- Сделано в Германии.
- Проверено по DIN EN 14428 (CE) и PPP 53005 (TÜV / GS).
- 20 лет гарантии на обеспечение всеми запчастями с момента снятия моделей с производства.

Монтаж

Душевые кабины Kermi предназначены для установки на душевых поддонах. При ином их использовании необходимо обеспечить наличие соответствующей душевой зоны (герметичный пол, сток, ...). Информация по замеру и монтажу см. страницу 10-11.

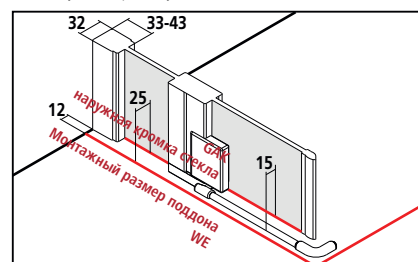

Размер по внешней части профиля BV = монтажный размер поддона WE - 10

В спецификациях и торговой документации Kermi приведены размеры установочной ширины (BV) или размеры по наружной кромке стекла (GAK).

KermiEXTRA		*максимальную ширину см. на странице справа		Цена в EUR с НДС I/2019 наценка к стоимости серийного изделия / наценка к стоимости индивидуального заказа	
Ручки	TU1, TU2, PA, GI	251,-	FI, DI, PE, AT1, AT2, LI, XE2	199,-	Стр. 390-393
Стёкла с пескоструйным декором	Декор Stripe 2	227,-	Другие декоры Kermi.	297,-	Индивидуальные декоры по запросу. Стр. 394-405
Стекло с зеркальной поверхностью*	Ширина в мм за каждый артикул	- 550 330,-	551-950 571,-	951-1250 813,-	с 1251 1143,- Стр. 406-409
Поверхности	к стоимости серебристого глянцевого	421,-			Стр. 410-413

RA 1NR/L

Серийные изделия										Всегда указывайте при заказе:		
Все размеры приведены в мм по отношению к выровненным стенам. Допустимый уклон по горизонтали макс. 5 мм, при несоблюдении данных показателей рекомендуется индивидуальный заказ кабины и косяк срез. Увеличение ширины посредством расширительного профиля ZDSV SV1 RA...K, комплектующие стр. 328. При высоте 1850 мм (RA 1NR/L ...18..K) цена такая же как и при высоте 2000 мм.										RA 1NR = Маятниковая дверь / крепление справа RA 1NL = Маятниковая дверь / крепление слева		
Высота душевой кабины	Монтажные размеры поддона с RA TOR/L / с RA TBR/L	Душевой поддон	Ширина входа	Ширина фиксированной панели	Артикулный номер серебристый матовый = 1 ESG прозрачное = A	Цена в EUR с НДС I/2019	Артикулный номер серебристый глянцевый = V ESG прозрачное = A	Цена в EUR с НДС I/2019	Артикулный номер серебристый матовый = 1 ESG прозрачное с KermiCLEAN = P	Цена в EUR с НДС I/2019	Артикулный номер серебристый глянцевый = V ESG прозрачное с KermiCLEAN = P	Цена в EUR с НДС I/2019
2000	730-760	750	415-435	257-267	RA 1NR/L 07520 1AK	1016,-	RA 1NR/L 07520 VAK	1136,-	RA 1NR/L 07520 1PK	1208,-	RA 1NR/L 07520 VPK	1329,-
	780-810	800	465-485	257-267	RA 1NR/L 08020 1AK		RA 1NR/L 08020 VAK		RA 1NR/L 08020 1PK		RA 1NR/L 08020 VPK	
	880-910	900	515-535	307-317	RA 1NR/L 09020 1AK		RA 1NR/L 09020 VAK		RA 1NR/L 09020 1PK		RA 1NR/L 09020 VPK	
	980-1010	1000	615-635	307-317	RA 1NR/L 10020 1AK	1139,-	RA 1NR/L 10020 VAK	1259,-	RA 1NR/L 10020 1PK	1331,-	RA 1NR/L 10020 VPK	1451,-
	1180-1210	1200	665-685	457-467	RA 1NR/L 12020 1AK		RA 1NR/L 12020 VAK		RA 1NR/L 12020 1PK		RA 1NR/L 12020 VPK	

Стекла	Наценка на прозрачное ESG		Наценка на прозрачное ESG с KermiCLEAN	
	Код	Цена	Код	Цена
Исполнение с другим стеклами в рамках специального сервиса KermiEXTRA, см. на странице слева.				
■ ESG матовое SR Опасо	U	+ 205,-	Y	+ 205,-
■ ESG с серой тонировкой	L	+ 205,-	M	+ 205,-

Пример оформления заказа:
RA 1NR 07520 VYK
 V = серебристый глянцевый
 Y = ESG матовое SR Опасо с KermiCLEAN

Изготовление по индивидуальному заказу осуществляется только согласно данным размерного чертежа										Всегда указывайте при заказе:			
Все размеры приведены в мм. Диапазон регулирования по ширине при индивидуальном заказе углового варианта + 20 мм / - 10 мм.										RA 1NR = Маятниковая дверь / крепление справа RA 1NL = Маятниковая дверь / крепление слева		Размер = монтажный размер поддона Размер = наружная кромка стекла См. также стр. 12-13.	
Высота душевой кабины	Монтажные размеры поддона макс. 1650 при высоте до 2000 макс. 1550 при высоте 2001-2200	Ширина фиксированной панели	Ширина дверной створки	Артикулный номер серебристый матовый ESG прозрачное	Цена в EUR с НДС I/2019	Артикулный номер серебристый глянцевый ESG прозрачное	Цена в EUR с НДС I/2019	Артикулный номер серебристый матовый ESG прозрачное с KermiCLEAN	Цена в EUR с НДС I/2019	Артикулный номер серебристый глянцевый ESG прозрачное с KermiCLEAN	Цена в EUR с НДС I/2019	Данные для заказа	
													Артикулный номер серебристый матовый ESG прозрачное с KermiCLEAN
до 2000	до 950	мин. 170 / макс. 1000	макс. 750	RA 1NR/L	1139,-	RA 1NR/L	1259,-	RA 1NR/L	1331,-	RA 1NR/L	1451,-	RA 1NR/L	
	951-1250	мин. 170 / макс. 1000	макс. 750	RA 1NR/L	1258,-	RA 1NR/L	1378,-	RA 1NR/L	1450,-	RA 1NR/L	1571,-	+ высота душевой кабины	
	1251-1650	мин. 170 / макс. 1000	макс. 750	RA 1NR/L	1438,-	RA 1NR/L	1559,-	RA 1NR/L	1631,-	RA 1NR/L	1751,-	+ монтажные размеры поддона / наружная кромка стекла	
2001-2200	до 950	мин. 170 / макс. 1000	макс. 750	RA 1NR/L	1318,-	RA 1NR/L	1438,-	RA 1NR/L	1510,-	RA 1NR/L	1631,-	+ ширина фиксированной панели	
	951-1250	мин. 170 / макс. 1000	макс. 750	RA 1NR/L	1438,-	RA 1NR/L	1559,-	RA 1NR/L	1631,-	RA 1NR/L	1751,-	+ ширина дверной створки	
	1251-1550	мин. 170 / макс. 1000	макс. 750	RA 1NR/L	1618,-	RA 1NR/L	1738,-	RA 1NR/L	1810,-	RA 1NR/L	1930,-	+ поверхность + стекло	

	Косой срез	+ EUR 330,- к стоимости индивидуального заказа, за каждый срез
	Вырез в фиксированной панели	+ EUR 330,- к стоимости индивидуального заказа, за каждый срез
	Специальная конструкция	по запросу



Варианты конфигурации

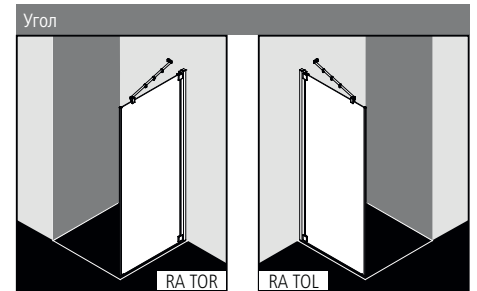

Характеристика изделия

- Для комбинации с RA 1KR/L 1-створчатой маятниковой дверью / RA 1NR/L 1-створчатой маятниковой дверью с фиксированной панелью.
- Частично обрамленная боковая стенка.
- Включая стабилизатор RAYA (изнутри).
- Однослойное безопасное стекло (ESG) в соответствии с нормой EN 12150, толщина 6 мм, опционально со специальным легко очищающимся покрытием KermiCLEAN.
- Профили из высококачественного анодированного алюминия, петли из высококачественного металла.
- Возможность регулирования в настенном профиле 10 мм, в петлях 20 мм.
- При выборе цвета серебристый матовый учитывать, что петли, элементы присоединения выполняются в цвете хром.
- Сплошной магнитный профиль.
- Из-за особенностей конструкции создание абсолютной герметичности в душевых кабинах серии RAYA невозможно.
- В комплект поставки входит крепежный набор.
- Сделано в Германии.
- Проверено по DIN EN 14428 (CE) и PPP 53005 (TUV / GS).
- 20 лет гарантии на обеспечение всеми запчастями с момента снятия моделей с производства.

Монтаж

Душевые кабины Kermi предназначены для установки на душевых поддонах. При ином их использовании необходимо обеспечить наличие соответствующей душевой зоны (герметичный пол, сток, ...). Информация по замеру и монтажу см. страницу 10-11.

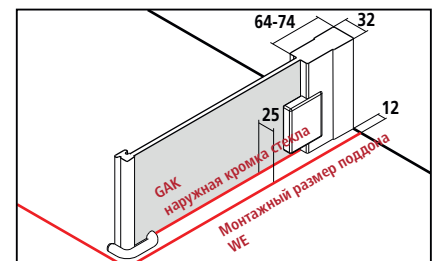

Размер по внешней части профиля BV = монтажный размер поддона WE - 10

В спецификациях и торговой документации Kermi приведены размеры установочной ширины (BV) или размеры по наружной кромке стекла (GAK).

KermiEXTRA

*максимальную ширину см. на странице справа

Цена в EUR с НДС I/2019
наценка к стоимости серийного изделия /
наценка к стоимости индивидуального заказа

Стёкла с пескоструйным декором	Декор Stripe 2	227,-	Другие декоры Kermi.	297,-	Индивидуальные декоры по запросу.	Стр. 394-405				
Стекло с зеркальной поверхностью*	Ширина в мм за каждый артикул	- 550	330,-	551-950	571,-	951-1250	813,-	с 1251	1143,-	Стр. 406-409
Поверхности	к стоимости серебристого глянцевого	232,-								Стр. 410-413

RA TOR/L

Серийные изделия		Всегда указывайте при заказе:								
		Все размеры приведены в мм по отношению к выровненным стенам. Допустимый уклон по горизонтали макс. 5 мм, при несоблюдении данных показателей рекомендуется индивидуальный заказ кабины и косой срез. Увеличение ширины посредством расширительного профиля ZDSV SV1 RA...K, комплектующие стр. 328. При высоте 1850 мм (RA TOR/L ...18..K) цена такая же как и при высоте 2000 мм.						RA TOR = боковая стенка справа RA TOL = боковая стенка слева		
Высота душевой кабины	Монтажные размеры поддона	Душевой поддон	Артикулный номер серебристый матовый = 1 ESG прозрачное = A	Цена в EUR с НДС I/2019	Артикулный номер серебристый глянцевый = V ESG прозрачное = A	Цена в EUR с НДС I/2019	Артикулный номер серебристый матовый = 1 ESG прозрачное с KermiCLEAN = P	Цена в EUR с НДС I/2019	Артикулный номер серебристый глянцевый = V ESG прозрачное с KermiCLEAN = P	Цена в EUR с НДС I/2019
	2000	730-760	750	RA TOR/L 07520 1AK	702,-	RA TOR/L 07520 VAK	762,-	RA TOR/L 07520 1PK	894,-	RA TOR/L 07520 VPK
780-810		800	RA TOR/L 08020 1AK		RA TOR/L 08020 VAK		RA TOR/L 08020 1PK		RA TOR/L 08020 VPK	
880-910		900	RA TOR/L 09020 1AK		RA TOR/L 09020 VAK		RA TOR/L 09020 1PK		RA TOR/L 09020 VPK	
980-1010		1000	RA TOR/L 10020 1AK	822,-	RA TOR/L 10020 VAK	883,-	RA TOR/L 10020 1PK	1015,-	RA TOR/L 10020 VPK	1075,-
1180-1210		1200	RA TOR/L 12020 1AK		RA TOR/L 12020 VAK		RA TOR/L 12020 1PK		RA TOR/L 12020 VPK	

Стекла	Наценка на прозрачное ESG		Наценка на прозрачное ESG с KermiCLEAN	
	Код	Цена	Код	Цена
Исполнение с другим стеклами в рамках специального сервиса KermiEXTRA, см. на странице слева.				
■ ESG матовое SR Опасо	U	+ 205,-	Y	+ 205,-
■ ESG с серой тонировкой	L	+ 205,-	M	+ 205,-

Пример оформления заказа:

RA TOR 07520 VYK

V = серебристый глянцевый

Y = ESG матовое SR Опасо с KermiCLEAN

- Полотенцедержатель длиной 660 мм предварительно собран на заводе + EUR 290,- к стоимости индивидуального заказа, дополнительная информация см. стр. 328
- Полотенцедержатель длиной 340 мм предварительно собран на заводе + EUR 229,- к стоимости индивидуального заказа, дополнительная информация см. стр. 328

Изготовление по индивидуальному заказу осуществляется только согласно данным размерного чертежа		Всегда указывайте при заказе:						Всегда указывайте при заказе:		
		Все размеры приведены в мм. Диапазон регулирования по ширине при индивидуальном заказе + 20 мм / - 10 мм.						RA TOR = боковая стенка справа RA TOL = боковая стенка слева		
Высота душевой кабины	Монтажные размеры поддона макс. 1450	Артикулный номер серебристый матовый ESG прозрачное	Цена в EUR с НДС I/2019	Артикулный номер серебристый глянцевый ESG прозрачное	Цена в EUR с НДС I/2019	Артикулный номер серебристый матовый ESG прозрачное с KermiCLEAN	Цена в EUR с НДС I/2019	Артикулный номер серебристый глянцевый ESG прозрачное с KermiCLEAN	Цена в EUR с НДС I/2019	Данные для заказа
	до 2000	до 950	RA TOR/L	822,-	RA TOR/L	883,-	RA TOR/L	1015,-	RA TOR/L	1075,-
951-1250		RA TOR/L	944,-	RA TOR/L	1004,-	RA TOR/L	1136,-	RA TOR/L	1197,-	+ высота душевой кабины
1251-1450		RA TOR/L	1123,-	RA TOR/L	1184,-	RA TOR/L	1316,-	RA TOR/L	1376,-	+ монтажные размеры поддона / наружная кромка стекла
2001-2200	до 950	RA TOR/L	1004,-	RA TOR/L	1064,-	RA TOR/L	1197,-	RA TOR/L	1257,-	+ поверхность
	951-1250	RA TOR/L	1125,-	RA TOR/L	1185,-	RA TOR/L	1317,-	RA TOR/L	1377,-	+ стекло
	1251-1450	RA TOR/L	1305,-	RA TOR/L	1365,-	RA TOR/L	1497,-	RA TOR/L	1558,-	

 Специальная конструкция по запросу

Открывающаяся боковая стенка



Варианты конфигурации

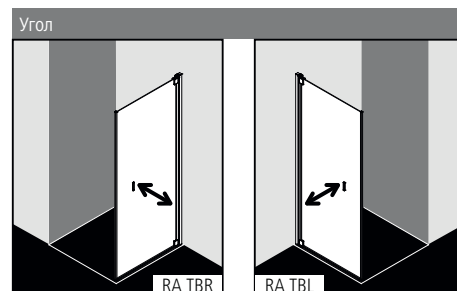

Характеристика изделия

- Для комбинации с RA 1KR/L 1-створчатой маятниковой дверью / RA 1NR/L 1-створчатой маятниковой дверью с фиксированной панелью.
- Частично обрамленная маятниковая боковая стенка с одной створкой с ручкой RAYA (изнутри) без порожка, с порожком только с открытием вовнутрь.
- Боковая стенка открывается внутрь для упрощения очистки и проветривания.
- Однослойное безопасное стекло (ESG) в соответствии с нормой EN 12150, толщина 6 мм, опционально со специальным легко очищающимся покрытием KermiCLEAN.
- Профили из высококачественного анодированного алюминия, петли и ручки из высококачественного металла.
- Возможность регулирования в настенном профиле 10 мм, в петлях 20 мм.
- При выборе цвета серебристый матовый учитывать, что ручки, петли, элементы присоединения выполняются в цвете хром.
- Шарнирный профиль с подъемно-опускным механизмом.
- Сплошные магнитные и уплотнительные профили, горизонтальный уплотнительный профиль с улучшенным водоотведением.
- Установка с порожком (высота 6 мм) ●● или без, ●●● см. страницу 16-17.
- Из-за особенностей конструкции создание абсолютной герметичности в душевых кабинах серии RAYA невозможно.
- В комплект поставки входит крепежный набор.
- Сделано в Германии.
- Проверено по DIN EN 14428 (CE) и PPP 53005 (TÜV / GS).
- 20 лет гарантии на обеспечение всеми запчастями с момента снятия моделей с производства.

Монтаж

Душевые кабины Kermi предназначены для установки на душевых поддонах. При ином их использовании необходимо обеспечить наличие соответствующей душевой зоны (герметичный пол, сток, ...). Информация по замеру и монтажу см. страницу 10-11.

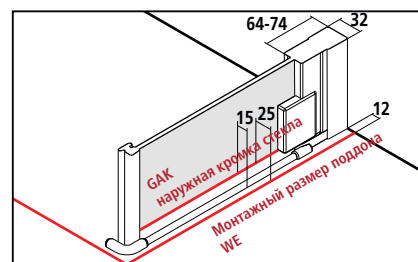

Размер по внешней части профиля BV = монтажный размер поддона WE - 10

В спецификациях и торговой документации Kermi приведены размеры установочной ширины (BV) или размеры по наружной кромке стекла (GAK).

KermiEXTRA

*максимальную ширину см. на странице справа

Цена в EUR с НДС I/2019
наценка к стоимости серийного изделия /
наценка к стоимости индивидуального заказа

Стёкла с пескоструйным декором	Декор Stripe 2	227,-	Другие декоры Kermi.	297,-	Индивидуальные декоры по запросу.	Стр. 394-405	
Стекло с зеркальной поверхностью*	Ширина в мм за каждый артикул	- 550	330,-	551-950	571,-	951-1250 813,-	Стр. 406-409
Поверхности	к стоимости серебристого глянцевого	232,-				Стр. 410-413	

RA TBR/L

Серийные изделия		Всегда указывайте при заказе:								
 <p>Все размеры приведены в мм по отношению к выровненным стенам. Допустимый уклон по горизонтали макс. 5 мм, при несоблюдении данных показателей рекомендуется индивидуальный заказ кабины и косой срез. Увеличение ширины посредством расширительного профиля ZDSV SV1 RA...K, комплектующие стр. 328. При высоте 1850 мм (RA TBR/L ...18..K) цена такая же как и при высоте 2000 мм.</p>		<p>RA TBR = боковая стенка справа RA TBL = боковая стенка слева</p>								
Высота душевой кабины	Монтажные размеры поддона	Душевой поддон	Артикулный номер серебристый матовый = 1 ESG прозрачное = A	Цена в EUR с НДС I/2019	Артикулный номер серебристый глянцевый = V ESG прозрачное = A	Цена в EUR с НДС I/2019	Артикулный номер серебристый матовый = 1 ESG прозрачное с KermiCLEAN = P	Цена в EUR с НДС I/2019	Артикулный номер серебристый глянцевый = V ESG прозрачное с KermiCLEAN = P	Цена в EUR с НДС I/2019
	2000	730-760	750	RA TBR/L 07520 1AK	813,-	RA TBR/L 07520 VAK	933,-	RA TBR/L 07520 1PK	1005,-	RA TBR/L 07520 VPK
	780-810	800	RA TBR/L 08020 1AK		RA TBR/L 08020 VAK		RA TBR/L 08020 1PK		RA TBR/L 08020 VPK	
	880-910	900	RA TBR/L 09020 1AK		RA TBR/L 09020 VAK		RA TBR/L 09020 1PK		RA TBR/L 09020 VPK	
	980-1010	1000	RA TBR/L 10020 1AK	933,-	RA TBR/L 10020 VAK	1054,-	RA TBR/L 10020 1PK	1126,-	RA TBR/L 10020 VPK	1246,-

Стекла	Наценка на прозрачное ESG		Наценка на прозрачное ESG с KermiCLEAN	
	Код	Цена	Код	Цена
Исполнение с другим стеклами в рамках специального сервиса KermiEXTRA, см. на странице слева.				
■ ESG матовое SR Опасо	U	+ 205,-	Y	+ 205,-
■ ESG с серой тонировкой	L	+ 205,-	M	+ 205,-

Пример оформления заказа:

RA TBR 07520 VYK

V = серебристый глянцевый

Y = ESG матовое SR Опасо с KermiCLEAN

Изготовление по индивидуальному заказу осуществляется только согласно данным размерного чертежа		Всегда указывайте при заказе:								
 <p>Все размеры приведены в мм. Диапазон регулирования по ширине при индивидуальном заказе + 20 мм / - 10 мм.</p>		<p>RA TBR = боковая стенка справа RA TBL = боковая стенка слева</p>								
Высота душевой кабины	Монтажные размеры поддона макс. 1050	Артикулный номер серебристый матовый ESG прозрачное	Цена в EUR с НДС I/2019	Артикулный номер серебристый глянцевый ESG прозрачное	Цена в EUR с НДС I/2019	Артикулный номер серебристый матовый ESG прозрачное с KermiCLEAN	Цена в EUR с НДС I/2019	Артикулный номер серебристый глянцевый ESG прозрачное с KermiCLEAN	Цена в EUR с НДС I/2019	Данные для заказа
	до 2000	до 950	RA TBR/L	933,-	RA TBR/L	1054,-	RA TBR/L	1126,-	RA TBR/L	1246,-
951-1050		RA TBR/L	1051,-	RA TBR/L	1172,-	RA TBR/L	1244,-	RA TBR/L	1364,-	+ высота душевой кабины + монтажные размеры поддона / наружная кромка стекла
2001-2200	до 950	RA TBR/L	1113,-	RA TBR/L	1233,-	RA TBR/L	1305,-	RA TBR/L	1425,-	+ поверхность
	951-1050	RA TBR/L	1233,-	RA TBR/L	1353,-	RA TBR/L	1425,-	RA TBR/L	1546,-	+ стекло

 Специальная конструкция по запросу



Варианты конфигурации

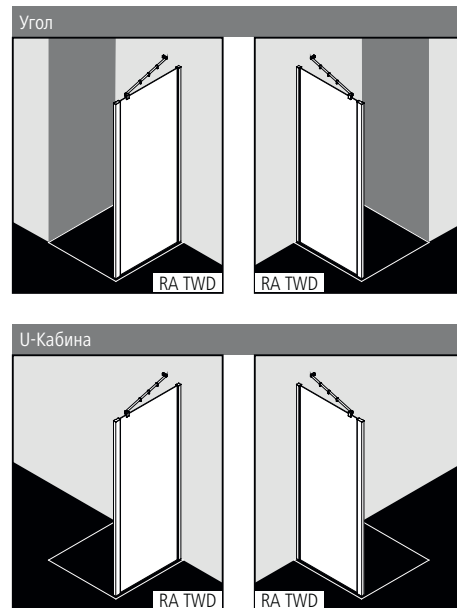

Характеристика изделия

- Для комбинации с RA 1WR/L 1-створчатой маятниковой дверью / RA 1OR/L 1-створчатой маятниковой дверью и фиксированной панелью / RA 1GR/L 1-створчатой маятниковой дверью с фиксированной панелью / RA 1AR/L 1-створчатой маятниковой дверью с фиксированными панелями / RA PTD маятниковой дверью / RA PFR/L маятниковой дверью с фиксированной панелью / RA PTF маятниковой дверью с фиксированными панелями / RA EPR/L с кабиной с угловым входом (маятниковые двери с фикс. панелями) / RA P. кабиной в форме четверти круга (маятниковые двери с фиксированными панелями) и с U-кабиной.
- Частично обрамленная боковая стенка.
- Включая стабилизатор RAYA (изнутри).
- Однослойное безопасное стекло (ESG) в соответствии с нормой EN 12150, толщина 6 мм, опционально со специальным легко очищающимся покрытием KermiCLEAN.
- Профиль из высококачественного анодированного алюминия.
- Возможность регулирования в каждом профиле 10 мм.
- При выборе цвета серебристый матовый учитывать, что элементы присоединения выполняются в цвете хром.
- Сплошной магнитный профиль.
- Из-за особенностей конструкции создание абсолютной герметичности в душевых кабинах серии RAYA невозможно.
- В комплект поставки входит крепежный набор.
- Сделано в Германии.
- Проверено по DIN EN 14428 (CE) и PPP 53005 (TÜV / GS).
- 20 лет гарантии на обеспечение всеми запчастями с момента снятия моделей с производства.

Монтаж

Душевые кабины Kermi предназначены для установки на душевых поддонах. При ином их использовании необходимо обеспечить наличие соответствующей душевой зоны (герметичный пол, сток, ...). Информация по замеру и монтажу см. страницу 10-11.

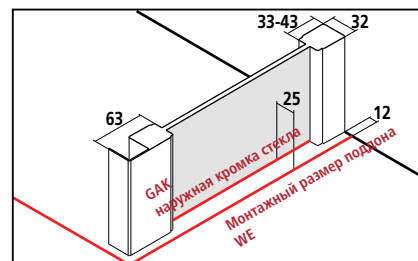

Размер по внешней части профиля BV = монтажный размер поддона WE - 10

В спецификациях и торговой документации Kermi приведены размеры установочной ширины (BV) или размеры по наружной кромке стекла (GAK).

KermiEXTRA

*максимальную ширину см. на странице справа

Цена в EUR с НДС I/2019
наценка к стоимости серийного изделия /
наценка к стоимости индивидуального заказа

Стёкла с пескоструйным декором	Декор Stripe 2	227,-	Другие декоры Kermi.	297,-	Индивидуальные декоры по запросу.	Стр. 394-405				
Стекло с зеркальной поверхностью*	Ширина в мм за каждый артикул	- 550	330,-	551-950	571,-	951-1250	813,-	с 1251	1143,-	Стр. 406-409
Поверхности	к стоимости серебристого глянцевого	232,-								Стр. 410-413

RA TWD

Серийные изделия
 Все размеры приведены в мм по отношению к выровненным стенам. Допустимый уклон по горизонтали макс. 5 мм, при несоблюдении данных показателей рекомендуется индивидуальный заказ кабины и косой срез. Увеличение ширины посредством расширительного профиля ZDSV SV1 RA...K, комплектующие стр. 328. При высоте 1850 мм (RA TWD...18..K) цена такая же как и при высоте 2000 мм. Боковая стенка может устанавливаться справа и слева. Монтаж стенки свободнойстоящей невозможен.

Высота душевой кабины	Монтажные размеры поддона	Душевой поддон	Артикулный номер серебристый матовый = 1 ESG прозрачное = A		Артикулный номер серебристый глянцевый = V ESG прозрачное = A		Артикулный номер серебристый матовый = 1 ESG прозрачное с KermiCLEAN = P		Артикулный номер серебристый глянцевый = V ESG прозрачное с KermiCLEAN = P	
			Цена в EUR с НДС I/2019	Артикулный номер	Цена в EUR с НДС I/2019	Артикулный номер	Цена в EUR с НДС I/2019	Артикулный номер		
2000	735-755	750	RA TWD 07520 1AK	565,-	RA TWD 07520 VAK	625,-	RA TWD 07520 1PK	758,-	RA TWD 07520 VPK	818,-
	785-805	800	RA TWD 08020 1AK		RA TWD 08020 VAK		RA TWD 08020 1PK		RA TWD 08020 VPK	
	885-905	900	RA TWD 09020 1AK		RA TWD 09020 VAK		RA TWD 09020 1PK		RA TWD 09020 VPK	
	985-1005	1000	RA TWD 10020 1AK	686,-	RA TWD 10020 VAK	746,-	RA TWD 10020 1PK	878,-	RA TWD 10020 VPK	938,-
	1185-1205	1200	RA TWD 12020 1AK		RA TWD 12020 VAK		RA TWD 12020 1PK		RA TWD 12020 VPK	

Стекла	Наценка на прозрачное ESG		Наценка на прозрачное ESG с KermiCLEAN	
	Код	Цена	Код	Цена
Исполнение с другим стеклами в рамках специального сервиса KermiEXTRA, см. на странице слева.				
■ ESG матовое SR Опасо	U	+ 205,-	Y	+ 205,-
■ ESG с серой тонировкой	L	+ 205,-	M	+ 205,-

Пример оформления заказа:

RA TWD 07520 VYK

V = серебристый глянцевый

Y = ESG матовое SR Опасо с KermiCLEAN

- Полотенцедержатель длиной 660 мм предварительно собран на заводе + EUR 290,- к стоимости индивидуального заказа, дополнительная информация см. стр. 328
- Полотенцедержатель длиной 340 мм предварительно собран на заводе + EUR 229,- к стоимости индивидуального заказа, дополнительная информация см. стр. 328

Изготовление по индивидуальному заказу осуществляется только согласно данным размерного чертежа
 Все размеры приведены в мм. Диапазон регулирования по ширине при индивидуальном заказе + 10 мм / - 10 мм. Всегда указывайте при заказе: Размер = монтажный размер поддона / Размер = наружная кромка стекла / См. также стр. 12-13.

Высота душевой кабины	Монтажные размеры поддона макс. 1450	Артикулный номер серебристый матовый ESG прозрачное		Артикулный номер серебристый глянцевый ESG прозрачное		Артикулный номер серебристый матовый ESG прозрачное с KermiCLEAN		Артикулный номер серебристый глянцевый ESG прозрачное с KermiCLEAN		Данные для заказа
		Цена в EUR с НДС I/2019	Артикулный номер	Цена в EUR с НДС I/2019	Артикулный номер	Цена в EUR с НДС I/2019	Артикулный номер			
до 2000	до 950	RA TWD	686,-	RA TWD	746,-	RA TWD	878,-	RA TWD	938,-	RA TWD
	951-1250	RA TWD	808,-	RA TWD	868,-	RA TWD	1001,-	RA TWD	1061,-	+ высота душевой кабины
	1251-1450	RA TWD	986,-	RA TWD	1047,-	RA TWD	1179,-	RA TWD	1239,-	+ монтажные размеры поддона / наружная кромка стекла
2001-2200	до 950	RA TWD	866,-	RA TWD	926,-	RA TWD	1058,-	RA TWD	1119,-	+ поверхность
	951-1250	RA TWD	986,-	RA TWD	1047,-	RA TWD	1179,-	RA TWD	1239,-	+ стекло
	1251-1450	RA TWD	1167,-	RA TWD	1227,-	RA TWD	1359,-	RA TWD	1420,-	

	Косой срез	+ EUR 142,- к стоимости индивидуального заказа, за каждый рез
	Вырез	+ EUR 142,- к стоимости индивидуального заказа, за каждый рез
	Специальная конструкция	по запросу

Укороченная боковая стенка на ванне



Варианты конфигурации

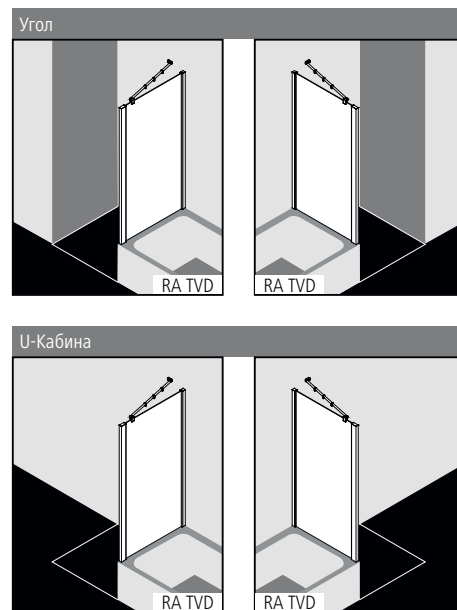

Характеристика изделия

- Для комбинации с RA 1WR/L 1-створчатой маятниковой дверью / RA 1OR/L 1-створчатой маятниковой дверью и фиксированной панелью / RA 1GR/L 1-створчатой маятниковой дверью с фиксированной панелью / RA 1AR/L 1-створчатой маятниковой дверью с фиксированными панелями / RA PTD маятниковой дверью / RA PFR/L маятниковой дверью с фиксированной панелью / RA PTF маятниковой дверью с фиксированными панелями / RA EPR/L с кабиной с угловым входом (маятниковые двери с фикс. панелями) / RA P. кабиной в форме четверти круга (маятниковые двери с фиксированными панелями) и с U-кабиной.
- Частично обрамленная укороченная боковая стенка на ванной.
- Включая стабилизатор RAYA (изнутри).
- Однослойное безопасное стекло (ESG) в соответствии с нормой EN 12150, толщина 6 мм, опционально со специальным легко очищающимся покрытием KermiCLEAN.
- Профиль из высококачественного анодированного алюминия.
- Возможность регулирования в каждом профиле 10 мм.
- При выборе цвета серебристый матовый учитывать, что элементы присоединения выполняются в цвете хром.
- Сплошной магнитный профиль.
- Из-за особенностей конструкции создание абсолютной герметичности в душевых кабинах серии RAYA невозможно.
- В комплект поставки входит крепежный набор.
- Сделано в Германии.
- Проверено по DIN EN 14428 (CE) и PPP 53005 (TÜV / GS).
- 20 лет гарантии на обеспечение всеми запчастями с момента снятия моделей с производства.

Монтаж

Душевые кабины Kermi предназначены для установки на душевых поддонах. При ином их использовании необходимо обеспечить наличие соответствующей душевой зоны (герметичный пол, сток, ...). Информация по замеру и монтажу см. страницу 10-11.

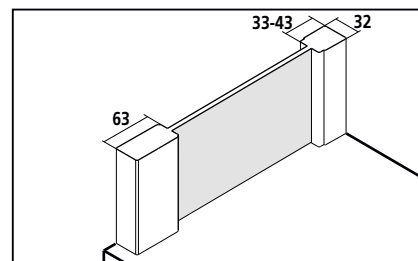

Размер по внешней части профиля BV = монтажный размер поддона WE - 10

В спецификациях и торговой документации Kermi приведены размеры установочной ширины (BV) или размеры по наружной кромке стекла (GAK).

KermiEXTRA

*максимальную ширину см. на странице справа

Цена в EUR с НДС I/2019
наценка к стоимости серийного изделия /
наценка к стоимости индивидуального заказа

Стёкла с пескоструйным декором Декор Stripe 2	227,-	Другие декоры Kermi.	297,-	Индивидуальные декоры по запросу.	Стр. 394-405
Стекло с зеркальной поверхностью*Ширина в мм за каждый артикул	- 550 330,-	551-950 571,-	951-1250 813,-	с 1251 1143,-	Стр. 406-409
Поверхности	к стоимости серебристого глянцевого	232,-			Стр. 410-413

Серийные изделия											
Все размеры приведены в мм по отношению к выровненным стенам. Увеличение ширины посредством расширительного профиля ZDSV SV1 RA...K, комплектующие стр. 328. При высоте 1600 мм (RA TVD...16...K) цена такая же как и при высоте 1750 мм. Стандартная высота 1600 мм подходит для двери высотой H = 1850 мм.											
Боковая стенка может устанавливаться справа и слева.											
Высота душевой кабины	Монтажные размеры поддона		Душевой поддон	Артикулный номер серебристый матовый = 1 ESG прозрачное = A	Цена в EUR с НДС I/2019	Артикулный номер серебристый глянцевый = V ESG прозрачное = A	Цена в EUR с НДС I/2019	Артикулный номер серебристый матовый = 1 ESG прозрачное с KermiCLEAN = P	Цена в EUR с НДС I/2019	Артикулный номер серебристый глянцевый = V ESG прозрачное с KermiCLEAN = P	Цена в EUR с НДС I/2019
	1750	685-705	700	RA TVD 07017 1AK	565,-	RA TVD 07017 VAK	625,-	RA TVD 07017 1PK	758,-	RA TVD 07017 VPK	818,-
735-755		750	RA TVD 07517 1AK		RA TVD 07517 VAK		RA TVD 07517 1PK		RA TVD 07517 VPK		
785-805		800	RA TVD 08017 1AK		RA TVD 08017 VAK		RA TVD 08017 1PK		RA TVD 08017 VPK		
885-905		900	RA TVD 09017 1AK		RA TVD 09017 VAK		RA TVD 09017 1PK		RA TVD 09017 VPK		

Стекла	Наценка на прозрачное ESG		Наценка на прозрачное ESG с KermiCLEAN	
	Код	Цена	Код	Цена
Исполнение с другим стеклами в рамках специального сервиса KermiEXTRA, см. на странице слева.				
■ ESG матовое SR Опасо	U	+ 205,-	Y	+ 205,-
■ ESG с серой тонировкой	L	+ 205,-	M	+ 205,-

Пример оформления заказа:

RA TVD 07017 VYK

V = серебристый глянцевый

Y = ESG матовое SR Опасо с KermiCLEAN

- Полотенцедержатель длиной 660 мм предварительно собран на заводе + EUR **290,-** к стоимости индивидуального заказа, дополнительная информация см. стр. 328
- Полотенцедержатель длиной 340 мм предварительно собран на заводе + EUR **229,-** к стоимости индивидуального заказа, дополнительная информация см. стр. 328

Изготовление по индивидуальному заказу осуществляется только согласно данным размерного чертежа											
Все размеры приведены в мм. Диапазон регулирования по ширине при индивидуальном заказе + 10 мм / - 10 мм.											
Боковая стенка может устанавливаться справа и слева.											
Высота душевой кабины	Монтажные размеры поддона макс. 1450		Артикулный номер серебристый матовый ESG прозрачное	Цена в EUR с НДС I/2019	Артикулный номер серебристый глянцевый ESG прозрачное	Цена в EUR с НДС I/2019	Артикулный номер серебристый матовый ESG прозрачное с KermiCLEAN	Цена в EUR с НДС I/2019	Артикулный номер серебристый глянцевый ESG прозрачное с KermiCLEAN	Цена в EUR с НДС I/2019	Данные для заказа
	до 2000	до 950		RA TVD	686,-	RA TVD	746,-	RA TVD	878,-	RA TVD	938,-
951-1250		RA TVD	808,-	RA TVD	868,-	RA TVD	1001,-	RA TVD	1061,-	+ высота душевой кабины	
1251-1450		RA TVD	986,-	RA TVD	1047,-	RA TVD	1179,-	RA TVD	1239,-	+ монтажные размеры поддона	
2001-2200	до 950		RA TVD	866,-	RA TVD	926,-	RA TVD	1058,-	RA TVD	1119,-	+ поверхность
	951-1250		RA TVD	986,-	RA TVD	1047,-	RA TVD	1179,-	RA TVD	1239,-	+ стекло
	1251-1450		RA TVD	1167,-	RA TVD	1227,-	RA TVD	1359,-	RA TVD	1420,-	

	Косой срез	+ EUR 142,- к стоимости индивидуального заказа, за каждый рез
	Вырез	+ EUR 142,- к стоимости индивидуального заказа, за каждый рез
	Специальная конструкция	по запросу

Кабина с угловым входом (маятниковые двери) - секция



Варианты конфигурации

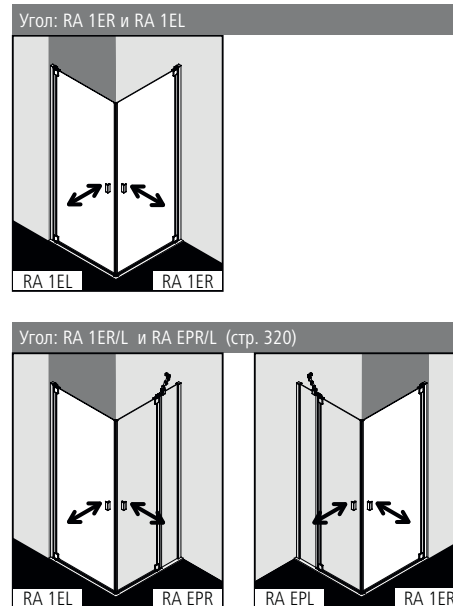

Характеристика изделия

- Стоимость кабины с угловым входом складывается из цены RA 1ER правой и RA 1EL левой секций.
- Возможны асимметричные варианты.
- Возможна комбинация с RA EPR/L (маятниковые двери с фиксированными панелями) - секция.
- Частично обрамленная кабина с угловым входом с двумя маятниковыми створками.
- Однослойное безопасное стекло (ESG) в соответствии с нормой EN 12150, толщина 6 мм, опционально со специальным легко очищающимся покрытием KermiCLEAN.
- Профили из высококачественного анодированного алюминия, петли и ручки из высококачественного металла.
- Возможность регулирования в настенном профиле 10 мм, в петлях 20 мм.
- При выборе цвета серебристый матовый учитывать, что ручки, петли, элементы присоединения выполняются в цвете хром.
- Шарнирный профиль с подъемно-опускным механизмом.
- Сплошные магнитные и уплотнительные профили, горизонтальный уплотнительный профиль с улучшенным водоотведением.
- Установка с порожком (высота 6 мм) ♦♦ или без, ♦♦♦ см. страницу 16-17.
- Из-за особенностей конструкции создание абсолютной герметичности в душевых кабинах серии RAYA невозможно.
- В комплект поставки входит крепежный набор.
- Сделано в Германии.
- Проверено по DIN EN 14428 (CE) и PPP 53005 (TÜV / GS).
- 20 лет гарантии на обеспечение всеми запчастями с момента снятия моделей с производства.

Монтаж

Душевые кабины Kermi предназначены для установки на душевых поддонах. При ином их использовании необходимо обеспечить наличие соответствующей душевой зоны (герметичный пол, сток, ...). Информация по замеру и монтажу см. страницу 10-11.

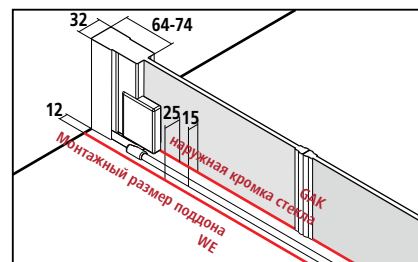

Размер по внешней части профиля BV = монтажный размер поддона WE - 10

В спецификациях и торговой документации Kermi приведены размеры установочной ширины (BV) или размеры по наружной кромке стекла (GAK).

KermiEXTRA		*максимальную ширину см. на странице справа		Цена в EUR с НДС I/2019 наценка к стоимости серийного изделия/наценка к стоимости индивидуального заказа каждой секции	
Ручки	TU1, TU2, PA, GI	251,-	FI, DI, PE, AT1, AT2, LI, XE2	199,-	Стр. 390-393
Стёкла с пескоструйным декором	Декор Stripe 2	227,-	Другие декоры Kermi.	297,-	Индивидуальные декоры по запросу. Стр. 394-405
Стекло с зеркальной поверхностью*	Ширина в мм за каждый артикул	- 550 330,-	551-950 571,-	951-1250 813,-	Стр. 406-409
Поверхности	к стоимости серебристого глянцевого	657,-	на полный комплект углового входа		Стр. 410-413

RA 1ER / RA 1EL

Серийные изделия		Всегда указывайте при заказе:									
<p>Все размеры приведены в мм по отношению к выровненным стенам. Допустимый уклон по горизонтали макс. 5 мм, при несоблюдении данных показателей рекомендуется индивидуальный заказ кабины и косяк срез по запросу. Увеличение ширины посредством расширительного профиля ZDSV SV1 RA...K, комплектующие стр. 328. При высоте 1850 мм (RA 1ER/L...18..K) цена такая же как и при высоте 2000 мм. Стоимость кабины с угловым входом складывается из цены правой (RA 1ER) и левой (RA 1EL) секции.</p>		<p>RA 1ER = правая секция RA 1EL = левая секция</p>									
Высота душевой кабины	Монтажные размеры поддона	Душевой поддон	Ширина входа по диагонали, 2 секции	Артикулный номер серебристый матовый = 1 ESG прозрачное = A		Артикулный номер серебристый глянцевый = V ESG прозрачное = A		Артикулный номер серебристый матовый = 1 ESG прозрачное с KermiCLEAN = P		Артикулный номер серебристый глянцевый = V ESG прозрачное с KermiCLEAN = P	
				Цена в EUR с НДС I/2019 за каждую секцию	Артикулный номер	Цена в EUR с НДС I/2019 за каждую секцию	Артикулный номер	Цена в EUR с НДС I/2019 за каждую секцию	Артикулный номер	Цена в EUR с НДС I/2019 за каждую секцию	Артикулный номер
2000	730-760	750	894-922	RA 1ER 07520 1AK	856,-	RA 1ER 07520 VAK	976,-	RA 1ER 07520 1PK	1048,-	RA 1ER 07520 VPK	1168,-
	780-810	800	964-992	RA 1EL 07520 1AK		RA 1EL 07520 VAK		RA 1EL 07520 1PK		RA 1EL 07520 VPK	
	880-910	900	1106-1134	RA 1ER 08020 1AK		RA 1ER 08020 VAK		RA 1ER 08020 1PK		RA 1ER 08020 VPK	
	980-1010	1000	1247-1275	RA 1EL 08020 1AK		RA 1EL 08020 VAK		RA 1EL 08020 1PK		RA 1EL 08020 VPK	
				RA 1ER 09020 1AK		RA 1ER 09020 VAK		RA 1ER 09020 1PK		RA 1ER 09020 VPK	
				RA 1EL 09020 1AK		RA 1EL 09020 VAK		RA 1EL 09020 1PK		RA 1EL 09020 VPK	
				RA 1ER 10020 1AK	975,-	RA 1ER 10020 VAK	1095,-	RA 1ER 10020 1PK	1167,-	RA 1ER 10020 VPK	1287,-
				RA 1EL 10020 1AK		RA 1EL 10020 VAK		RA 1EL 10020 1PK		RA 1EL 10020 VPK	

Стекла	Наценка на прозрачное ESG за каждую секцию		Наценка на прозрачное ESG с KermiCLEAN за каждую секцию	
	Код	Цена	Код	Цена
Исполнение с другим стеклами в рамках специального сервиса KermiEXTRA, см. на странице слева.				
■ ESG матовое SR Опасо	U	+ 205,-	Y	+ 205,-
■ ESG с серой тонировкой	L	+ 205,-	M	+ 205,-

Пример оформления заказа:

RA 1ER 07520 VYK

V = серебристый глянцевый

Y = ESG матовое SR Опасо с KermiCLEAN

Изготовление по индивидуальному заказу осуществляется только согласно данным размерного чертежа		Всегда указывайте при заказе:								
<p>Все размеры приведены в мм. Диапазон регулирования по ширине при индивидуальном заказе + 20 мм / - 10 мм. Стоимость кабины с угловым входом складывается из цены правой (RA 1ER) и левой (RA 1EL) секции.</p>		<p>RA 1ER = правая секция RA 1EL = левая секция</p> <p>Размер = монтажный размер поддона Размер = наружная кромка стекла См. также стр. 12-13.</p>								
Высота душевой кабины	Монтажные размеры поддона макс. 1050	Артикулный номер серебристый матовый ESG прозрачное	Цена в EUR с НДС I/2019 за каждую секцию	Артикулный номер серебристый глянцевый ESG прозрачное	Цена в EUR с НДС I/2019 за каждую секцию	Артикулный номер серебристый матовый ESG прозрачное с KermiCLEAN	Цена в EUR с НДС I/2019 за каждую секцию	Артикулный номер серебристый глянцевый ESG прозрачное с KermiCLEAN	Цена в EUR с НДС I/2019 за каждую секцию	Данные для заказа
до 2000	до 950	RA 1ER/L секция	975,-	RA 1ER/L секция	1095,-	RA 1ER/L секция	1167,-	RA 1ER/L секция	1287,-	RA 1ER/L секция
	951-1050	RA 1ER/L секция	1095,-	RA 1ER/L секция	1215,-	RA 1ER/L секция	1287,-	RA 1ER/L секция	1408,-	+ высота душевой кабины + монтажные размеры поддона / наружная кромка стекла
2001-2200	до 950	RA 1ER/L секция	1156,-	RA 1ER/L секция	1277,-	RA 1ER/L секция	1349,-	RA 1ER/L секция	1469,-	+ поверхность
	951-1050	RA 1ER/L секция	1277,-	RA 1ER/L секция	1397,-	RA 1ER/L секция	1469,-	RA 1ER/L секция	1589,-	+ стекло

Специальная конструкция по запросу

Кабина с угловым входом (маятниковые двери с фиксированными панелями) - секция



Варианты конфигурации

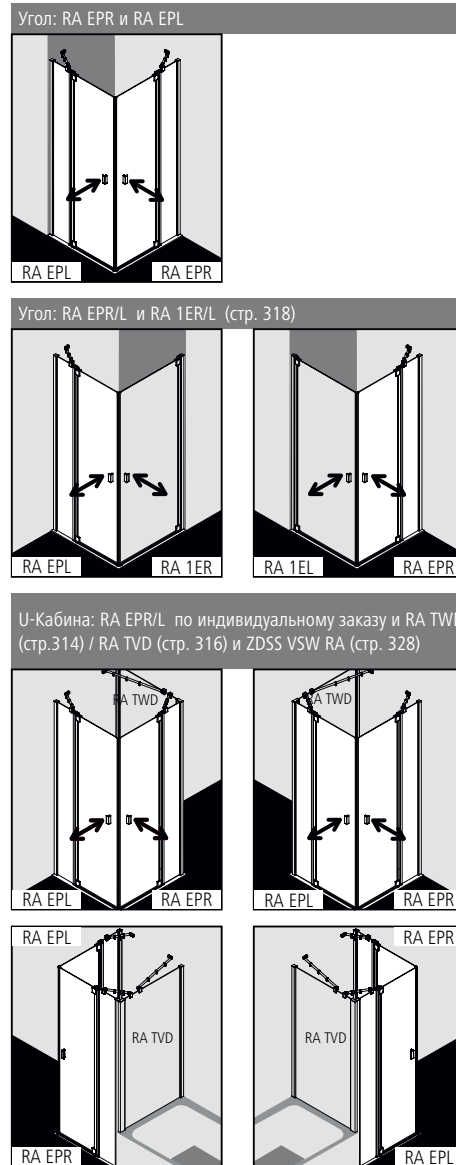

Характеристика изделия

- Стоимость кабины с угловым входом складывается из цены RA EPR правой и RA EPL левой секций.
- Возможны ассиметричные варианты.
- Частично обрешеченная кабина с угловым входом: двумя маятниковыми створками и с двумя фиксированными панелями.
- Возможна комбинация с RA 1ER/L (маятниковые двери) - секция.
- Включая два стабилизатора RAYA (изнутри).
- Однослойное безопасное стекло (ESG) в соответствии с нормой EN 12150, толщина 6 мм, опционально со специальным легко очищающимся покрытием KermiCLEAN.
- Профили из высококачественного анодированного алюминия, петли и ручки из высококачественного металла.
- Возможность регулирования в настенном профиле 10 мм, в петлях 20 мм.
- При выборе цвета серебристый матовый учитывать, что ручки, петли, элементы присоединения выполняются в цвете хром.
- Шарнирный профиль с подъемно-опускным механизмом.
- Сплошные магнитные и уплотнительные профили, горизонтальный уплотнительный профиль с улучшенным водоотведением.
- Установка с порожком (высота 6 мм) ●● или без, ●●● см. страницу 16-17.
- Из-за особенностей конструкции создание абсолютной герметичности в душевых кабинах серии RAYA невозможно.
- В комплект поставки входит крепежный набор.
- Сделано в Германии.
- Проверено по DIN EN 14428 (CE) и PPP 53005 (TUV / GS).
- 20 лет гарантии на обеспечение всеми запчастями с момента снятия моделей с производства.

Монтаж

Душевые кабины Kermi предназначены для установки на душевых поддонах. При ином их использовании необходимо обеспечить наличие соответствующей душевой зоны (герметичный пол, сток, ...). Информация по замеру и монтажу см. страницу 10-11.

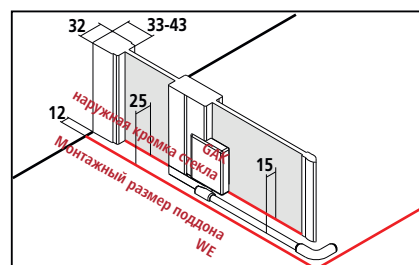

Размер по внешней части профиля BV = монтажный размер поддона WE - 10

В спецификациях и торговой документации Kermi приведены размеры установочной ширины (BV) или размеры по наружной кромке стекла (GAK).

KermiEXTRA		*максимальную ширину см. на странице справа		Цена в EUR с НДС I/2019	
				наценка к стоимости серийного изделия/наценка к стоимости индивидуального заказа каждой секции	
Ручки	TU1, TU2, PA, GI	251,-	FI, DI, PE, AT1, AT2, LI, XE2	199,-	Стр. 390-393
Стёкла с пескоструйным декором	Декор Stripe 2	227,-	Другие декоры Kermi.	297,-	Индивидуальные декоры по запросу. Стр. 394-405
Стекло с зеркальной поверхностью*	Ширина в мм за каждый артикул	- 550 330,-	551-950 571,-	951-1250 813,-	с 1251 1143,- Стр. 406-409
Поверхности	к стоимости серебристого глянцевого	657,-	на полный комплект углового входа		Стр. 410-413

RA EPR / RA EPL

Серийные изделия											Всегда указывайте при заказе:		
Все размеры приведены в мм по отношению к выровненным стенам. Допустимый уклон по горизонтали макс. 5 мм, при несоблюдении данных показателей рекомендуется индивидуальный заказ кабины и косой срез. Увеличение ширины посредством расширительного профиля ZDSV SV1 RA...K, комплектующие стр. 328. При высоте 1850 мм (RA EPR/L...18...K) цена такая же как и при высоте 2000 мм. Стоимость кабины с угловым входом складывается из цены правой (RA EPR) и левой (RA EPL) секции.											RA EPR = правая секция RA EPL = левая секция		
Высота душевой кабины	Монтажные размеры поддона	Душевой поддон	Ширина входа по диагонали, 2 секции	Ширина фиксированной панели	Ширина двери	Артикулный номер серебристый матовый = 1 ESG прозрачное = A	Цена в EUR с НДС I/2019 за каждую секцию	Артикулный номер серебристый глянцевый = V ESG прозрачное = A	Цена в EUR с НДС I/2019 за каждую секцию	Артикулный номер серебристый матовый = 1 ESG прозрачное с KermiCLEAN = P	Цена в EUR с НДС I/2019 за каждую секцию	Артикулный номер серебристый глянцевый = V ESG прозрачное с KermiCLEAN = P	Цена в EUR с НДС I/2019 за каждую секцию
2000	730-760	750	583-611	266-276	441	RA EPR 07520 1AK RA EPL 07520 1AK	856,-	RA EPR 07520 VAK RA EPL 07520 VAK	976,-	RA EPR 07520 1PK RA EPL 07520 1PK	1048,-	RA EPR 07520 VPK RA EPL 07520 VPK	1168,-
	780-810	800	653-681	266-276	491	RA EPR 08020 1AK RA EPL 08020 1AK		RA EPR 08020 VAK RA EPL 08020 VAK		RA EPR 08020 1PK RA EPL 08020 1PK		RA EPR 08020 VPK RA EPL 08020 VPK	
	880-910	900	724-752	316-326	541	RA EPR 09020 1AK RA EPL 09020 1AK		RA EPR 09020 VAK RA EPL 09020 VAK		RA EPR 09020 1PK RA EPL 09020 1PK		RA EPR 09020 VPK RA EPL 09020 VPK	
	980-1010	1000	865-893	316-326	641	RA EPR 10020 1AK RA EPL 10020 1AK	975,-	RA EPR 10020 VAK RA EPL 10020 VAK	1095,-	RA EPR 10020 1PK RA EPL 10020 1PK	1167,-	RA EPR 10020 VPK RA EPL 10020 VPK	1287,-
	1180-1210	1200	936-964	466-476	691	RA EPR 12020 1AK RA EPL 12020 1AK		RA EPR 12020 VAK RA EPL 12020 VAK		RA EPR 12020 1PK RA EPL 12020 1PK		RA EPR 12020 VPK RA EPL 12020 VPK	

Стекла	Наценка на прозрачное ESG за каждую секцию		Наценка на прозрачное ESG с KermiCLEAN за каждую секцию	
	Код	Цена	Код	Цена
Исполнение с другим стеклами в рамках специального сервиса KermiEXTRA, см. на странице слева.				
■ ESG матовое SR Опасо	U	+ 205,-	Y	+ 205,-
■ ESG с серой тонировкой	L	+ 205,-	M	+ 205,-

Пример оформления заказа:

RA EPR 07520 VYK

V = серебристый глянцевый

Y = ESG матовое SR Опасо с KermiCLEAN

Изготовление по индивидуальному заказу осуществляется только согласно данным размерного чертежа											Всегда указывайте при заказе:					
Все размеры приведены в мм. Диапазон регулирования по ширине при индивидуальном заказе + 20 мм / - 10 мм. Стоимость кабины с угловым входом складывается из цены правой (RA EPR) и левой (RA EPL) секции.											RA EPR = правая секция RA EPL = левая секция			Размер = монтажный размер поддона Размер = наружная кромка стекла См. также стр. 12-13.		
Высота душевой кабины	Монтажные размеры поддона макс. 1550	Ширина фиксированной панели	Ширина дверной створки	Артикулный номер серебристый матовый ESG прозрачное	Цена в EUR с НДС I/2019 за каждую секцию	Артикулный номер серебристый глянцевый ESG прозрачное	Цена в EUR с НДС I/2019 за каждую секцию	Артикулный номер серебристый матовый ESG прозрачное с KermiCLEAN	Цена в EUR с НДС I/2019 за каждую секцию	Артикулный номер серебристый глянцевый ESG прозрачное с KermiCLEAN	Цена в EUR с НДС I/2019 за каждую секцию	Данные для заказа				
до 2000	до 950	мин. 170 / макс. 1000	макс. 750	RA EPR/L секция	975,-	RA EPR/L секция	1095,-	RA EPR/L секция	1167,-	RA EPR/L секция	1287,-	RA EPR/L секция				
	951-1250	мин. 170 / макс. 1000	макс. 750	RA EPR/L секция	1095,-	RA EPR/L секция	1215,-	RA EPR/L секция	1287,-	RA EPR/L секция	1408,-	+ высота душевой кабины				
	1251-1550	мин. 170 / макс. 1000	макс. 750	RA EPR/L секция	1277,-	RA EPR/L секция	1397,-	RA EPR/L секция	1469,-	RA EPR/L секция	1589,-	+ монтажные размеры поддона / наружная кромка стекла				
2001-2200	до 950	мин. 170 / макс. 1000	макс. 750	RA EPR/L секция	1156,-	RA EPR/L секция	1277,-	RA EPR/L секция	1349,-	RA EPR/L секция	1469,-	+ ширина фиксированной панели				
	951-1250	мин. 170 / макс. 1000	макс. 750	RA EPR/L секция	1277,-	RA EPR/L секция	1397,-	RA EPR/L секция	1469,-	RA EPR/L секция	1589,-	+ ширина дверной створки				
	1251-1550	мин. 170 / макс. 1000	макс. 750	RA EPR/L секция	1456,-	RA EPR/L секция	1576,-	RA EPR/L секция	1648,-	RA EPR/L секция	1769,-	+ поверхность + стекло				

	Косой срез на фиксированной панели	+ EUR 330,- к стоимости индивидуального заказа за каждую секцию, за каждый рез
	Вырез в фиксированной панели	+ EUR 330,- к стоимости индивидуального заказа за каждую секцию, за каждый рез
	Специальная конструкция	по запросу

Список соответствующих поддонов в форме четверти круга сторонних производителей

равнобокий				равнобокий				равнобокий				
Производитель	Модель поддона	Радиус поддона	RA P50 / RA P55	Производитель	Модель поддона	Радиус поддона	RA P50 / RA P55	Производитель	Модель поддона	Радиус поддона	RA P50 / RA P55	
Acomo	Domino 1	500	RA P50 080..	Delphis	Basic 2680	550	RA P55 090..	ISG	Concept 200 90x90	550	RA P55 090..	
	Domino 2	500	RA P50 090..		Fresh 6230	550	RA P55 090..		Jacob Delafon	Optima S 900	550	RA P55 090..
	Tondo FT 1055	550	RA P55 101..		Fresh 6231	550	RA P55 101..		Flight E62444	550	RA P55 090..	
	Tondo FT 955	550	RA P55 090..		Pure 4196	550	RA P55 090..		Flight E62480	550	RA P55 101..	
	Tondo ST 850	500	RA P50 080..		Pure 4197	550	RA P55 101..		Kyreo EN107	550	RA P55 090..	
	Tondo ST 950	500	RA P50 090..		Pure 6520	550	RA P55 090..		Odeon Up N123K	550	RA P55 101..	
Allia	Tondo ST 955	550	RA P55 090..	Dolomite	Pure 6521	550	RA P55 101..	Jika	Odeon Up N124K	550	RA P55 090..	
	Amalfi 100	550	RA P55 101..		Surf 4698	550	RA P55 090..		OLYMP 213822	550	RA P55 090..	
	Amalfi 90	550	RA P55 090..		Surf J0877	550	RA P55 090..	OLYMP 213823	550	RA P55 101..		
	Bastia 90	550	RA P55 090..	Surf J3390	550	RA P55 090..	Padana 211933	550	RA P55 090..			
	Latitude 90	550	RA P55 090..	Domovari	D 852/100	550	RA P55 101..	Ravenna 852096	550	RA P55 090..		
	Manhattan 90	550	RA P55 090..		D852/90	550	RA P55 090..	Quadrat 90	550	RA P55 090..		
	MyDay 90x90	550	RA P55 090..	Duka	Ronda 900	550	RA P55 090..	Kabi	Iwon plus 900	550	RA P55 090..	
	Tondo 100x100	550	RA P55 101..		Ronda P 921	550	RA P55 090..		Michel 900	550	RA P55 090..	
	Alterna	Prima 90	550	RA P55 090..	Duravit	D-Code 720069	500	RA P50 090..	Kaldewei	Vivien 900	550	RA P55 090..
		Prima Style 100x100	550	RA P55 101..		D-Code 720070	500	RA P50 100..		*Fontana 568,564,586,585	520	RA P55 090..
		Prima Style 90x90	550	RA P55 090..	D-Code 720108	500	RA P50 090..	*Fontana 569,565,587,589	520	RA P55 101..		
		Seducta 90x90	550	RA P55 090..	D-Code 720109	500	RA P50 100..	Arrodo 870,871,880	550	RA P55 090..		
		Aquaestil	Chiara 90x90	550	RA P55 090..	Starck 720030	500	RA P50 090..	Arrodo 872,873,881	550	RA P55 101..	
			Cikola 90x90	550	RA P55 090..	Starck 720032	500	RA P50 100..	Zirkon 600,511,512	500	RA P50 080..	
Cikola S 90x90			550	RA P55 090..	Starck Slimline 720135	550	RA P55 090..	Zirkon 604,513,514	500	RA P50 090..		
Lonja 90x90			550	RA P55 090..	Starck Slimline 720136	550	RA P55 101..	Zirkon 606,510	500	RA P50 100..		
Projecta 90x90			550	RA P55 090..	Duscholux	Eco-Line 2 1000	550	RA P55 101..	Keramag	iCon 1000x1000	550	RA P55 101..
Ritmo 100x100			550	RA P55 101..		Eco-Line 2 900	550	RA P55 090..		iCon 900x900	550	RA P55 090..
Ritmo 120x120			550	RA P55 120..		Free Base Round 1000	550	RA P55 101..		Preciosa 900x900	550	RA P55 090..
Ritmo 90x90			550	RA P55 090..		Free Base Round 900	550	RA P55 090..		Renova Nr.1 900x900	550	RA P55 090..
Aquadine	Tempo 100x100		550	RA P55 101..	Malaga Round Trend 771	550	RA P55 090..	Kohler	Flight 100x100 62480	550	RA P55 101..	
	Tempo 90x90		550	RA P55 090..	Malaga Round Trend 775	550	RA P55 101..		Flight 90x90 12990W	550	RA P55 090..	
	Teso 100x100	550	RA P55 101..	EURO-PA	Perfectly 1000 superflach	550	RA P55 101..	Kyreo 90x90 N107K	550	RA P55 090..		
	Teso 90x90	550	RA P55 090..		Perfectly 900 superflach	550	RA P55 090..	Kolo	Akcent 90	550	RA P55 090..	
	Aquarline	*Dasia 1/4 de Cercle 90	562	RA P55 090..	Perfectly Flach N 1000	550	RA P55 101..		First 90	550	RA P55 090..	
		Dasia 1/4 de Cercle 100	550	RA P55 101..	Perfectly Flach N 900	550	RA P55 090..	Gleboki 90	550	RA P55 090..		
		Foria 1/4 de Cercle 100	550	RA P55 101..	Perfectly Tief N 900	550	RA P55 090..	Pacifik 90	550	RA P55 090..		
		Foria 1/4 de Cercle 90	550	RA P55 090..	Ischi-Flach 90	550	RA P55 101..	Simple 90 ze	550	RA P55 090..		
		Kalista 1/4 de Cercle 100	550	RA P55 101..	Ischi-Flach 90	550	RA P55 090..	Standard Plus 90	550	RA P55 090..		
		Kalista 1/4 de Cercle 90	550	RA P55 090..	Meik 550-Flach 90	515	RA P50 090..	Terra 90	550	RA P55 090..		
Artweger		Susanne 100x100 VK	550	RA P55 101..	Meik 550-Flach 100	550	RA P55 101..	Xeno 90	550	RA P55 090..		
		Susanne 120x120 VK	550	RA P55 120..	Wels	550	RA P55 090..	Eisa 100	550	RA P55 101..		
		Susanne 80x80 VK	500	RA P50 080..	Wels 100	550	RA P55 101..	Eisa 90	550	RA P55 090..		
		Susanne 90x90 VK	500	RA P50 090..	Wels-Flach 100	550	RA P55 101..	Kolpa-san	Macarena 100	550	RA P55 101..	
Atlantis	BFD0914	500	RA P50 090..	Wels-Flach 90	550	RA P55 090..	Macarena 90		550	RA P55 090..		
	VK BFD1014	500	RA P50 100..	Fröhlich	Laura	550	RA P55 101..		Ontex 90	550	RA P55 090..	
	*Swing 90x90	560	RA P55 090..		Galassia	550	RA P55 090..	Pony 90	550	RA P55 090..		
	Corner 90 Estrella	550	RA P55 090..		Galatea	550	RA P55 101..	Koralle	T200 DW 100/4	550	RA P55 101..	
Corner 90 Plus	550	RA P55 090..	Beach BH 100 RSF		550	RA P55 090..	T200 DW 90/4		550	RA P55 090..		
Mystic Corner 90x90	550	RA P55 090..	Beach BH 90 RSF	550	RA P55 090..	T300 90/4	550		RA P55 090..			
QA 80	504	RA P50 080..	Cliff CF 100 R	550	RA P55 101..	T700 100/4	550		RA P55 101..			
QA 90	504	RA P50 090..	Cliff CF 90 R	550	RA P55 090..	T700 90/4	550		RA P55 090..			
Banacril	Coast CT 100 R	550	RA P55 101..	Coast CT 90 R	550	RA P55 090..	T900 90/4		550	RA P55 090..		
	Coast CT 90 R	550	RA P55 090..	Sunrise SE 100 RSF	550	RA P55 101..	Laufen	Platina 215008	550	RA P55 090..		
	Coast CT 100 R	550	RA P55 101..	Sunrise SE 90 RFL	550	RA P55 090..		Platina 215009	550	RA P55 101..		
	Coast CT 90 R	550	RA P55 090..	GC (Hoesch)	Muna E100	550	RA P55 101..	Platina 215018	550	RA P55 090..		
	Coast CT 90 R	550	RA P55 090..		Muna E90	550	RA P55 090..	Platina 215019	550	RA P55 101..		
	Coast CT 100 R	550	RA P55 101..	GC (Vigour)	COSIE100FSG/COSIE100EF	550	RA P55 101..	Bora L12B0Q090	550	RA P55 090..		
	Coast CT 90 R	550	RA P55 090..		COSIE100FSG/COSIE100EFG	550	RA P55 101..	Bora L12B0Q100	550	RA P55 101..		
	Coast CT 90 R	550	RA P55 090..	COSIE90FSG/COSIE90EF	550	RA P55 090..	Diana 90	550	RA P55 090..			
	Coast CT 90 R	550	RA P55 090..	COSIE90FSG/COSIE90EFG	550	RA P55 090..	Pacifique 1000x1000	550	RA P55 101..			
	Coast CT 90 R	550	RA P55 090..	DEAE100EF	550	RA P55 101..	Pacifique 900x900	550	RA P55 090..			
Coast CT 90 R	550	RA P55 090..	DEAE90EF	550	RA P55 090..	Ronda 90	550	RA P55 090..				
Best Line	Laura 100	500	RA P50 100..	Gelco	Laura 100	500	RA P50 100..	Terra 100/4	550	RA P55 101..		
	Laura 80	500	RA P50 080..		Laura 80	500	RA P50 080..	Terra 90/4	550	RA P55 090..		
	Laura 90	500	RA P50 090..		Laura 90	500	RA P50 090..	Leifeld	Kolibri 80	500	RA P50 080..	
	Viva 100	500	RA P50 100..		Viva 100	500	RA P50 100..		Kolibri 90	500	RA P50 090..	
	Bette	Viva 90	500	RA P50 090..	GKI Sanitär	Viva 90, Beta	550	RA P55 090..	M.I.E.	*Ammersee 100	530	RA P55 101..
		Corner 8900,7970,7980,5399,5400,5410,5420	500	RA P50 080..		Linea Секторные 1000 x 1000	550	RA P55 101..		*Ammersee 90	515	RA P50 090..
		Corner 8910,7910,7920,5429,5430,5440,5450	500	RA P50 090..		Linea Секторные 900 x 900	550	RA P55 090..	Mauersberger Badtechnik	Aphylla 100	550	RA P55 101..
		Corner 8920,7810,7820,5459,5460,5470,5480	500	RA P50 100..		UNO DW Viertelkreis 1000	550	RA P55 101..		Aphylla 80	500	RA P50 080..
		Corner 8931,5467,5468	500	RA P50 120..	UNO DW Viertelkreis 900	550	RA P55 090..	Aphylla 90	550	RA P55 090..		
		Floor 1000 / 5451	500	RA P50 100..	GSH	Sanibel 1001	550	RA P55 101..	*Vera 90	475	RA P50 090..	
Floor 900 / 5421		500	RA P50 090..	Platto Doccia 90x90		550	RA P55 090..	Mondial	R500 / 80	500	RA P50 080..	
Blank		*Carlo 90	560	RA P55 090..		Hoesch	Muna 4196		550	RA P55 090..	R550 / 90	550
		Constantin 100	500	RA P50 100..			Muna 4197	550	RA P55 101..	Mont Sano	*Stuttgart 80	490
Breuer		Noa Typ 1906 800x800	500	RA P50 080..	Thasos 6520		550	RA P55 090..	*Stuttgart 90		490	RA P50 090..
	Noa Typ 1906 900x900	500	RA P50 090..	Thasos 6521	550		RA P55 101..	Bremen 90	550		RA P55 090..	
	Noa Typ 1912 1000x1000	550	RA P55 101..	HSK	Flach 500090/500091	550	RA P55 090..	Hamburg 80	500		RA P50 080..	
	Noa Typ 1912 900x900	550	RA P55 090..		Flach 500100/500101	550	RA P55 101..	Hamburg 90	500	RA P50 090..		
	Noa Typ 1956 1000x1000	550	RA P55 101..		Super-Flach 505090	550	RA P55 090..	Hooge 100	550	RA P55 101..		
	Noa Typ 1956 900x900	550	RA P55 090..		Super-Flach 505100	550	RA P55 101..	Hooge 90	550	RA P55 090..		
	Brossette	Nabis 90x90 R550	550	RA P55 090..	Super-Flach 575090	550	RA P55 090..	Kiel 90	550	RA P55 090..		
		Tako 90/3	550	RA P55 090..	Super-Flach 575100	550	RA P55 101..	Mramorit	Galla	500	RA P50 090..	
		Tako 90/30	550	RA P55 090..	Purano 202150	504	RA P50 080..		TYT	550	RA P55 090..	
		Tako 90/6	550	RA P55 090..	Purano 202151	504	RA P50 090..	TZE	550	RA P55 090..		
Chr. Schröder Wannentechnik		Adria R 100x100	550	RA P55 101..	Purano 202152	504	RA P50 100..	ULM;URL;UPLM;UPN	550	RA P55 090..		
		Adria R 90x90	550	RA P55 090..	Venus ND 10	500	RA P50 080..	ULN;URM	550	RA P55 101..		
		Arenal R 100x100	550	RA P55 101..	Venus ND 11	500	RA P50 090..	XNO;XPL;XQU;XQ;TBD;	550	RA P55 090..		
		Arenal R 80x80	500	RA P50 080..	Venus ND 12	500	RA P50 100..	XFN;XGE;TBO	Neomediam	XNP;XFW;TBW	550	RA P55 101..
		Arenal R 90x90	550	RA P55 090..	Venus ND 28	500	RA P50 090..	Bossa NOVA		550	RA P55 090..	
		Arenal R120x120	550	RA P55 120..	Venus ND 30	500	RA P50 100..	Ravel 1000	550	RA P55 101..		
	Arta R 90x90	550	RA P55 090..	Ideal Standard	Connect Air E 1051 01	550	RA P55 090..	Ravel 900	550	RA P55 090..		
	Asta R 90x90	550	RA P55 090..		Connect Air E 1056 01	550	RA P55 101..	Novellini	New Victory 100x100	550	RA P55 101..	
	Asta R100x100	550	RA P55 101..		Connect-Playa T2708	550	RA P55 090..		New Victory 90x90	550	RA P55 090..	
	Cola R 100x100	500	RA P50 100..		Connect-Playa T2709	550	RA P55 101..		Victory A100 / B100	550	RA P55 101..	
Cola R 80x80	500	RA P50 080..	Hotline K277601/278001	550	RA P55 090..	Victory A90 / B90	550		RA P55 090..			
Cola R 90x90												

Список соответствующих поддонов в форме четверти круга сторонних производителей

равнобокий			
Производитель	Модель поддона	Радиус поддона	RA P50 / RA P55
Ottofond	Denia 90	550	RA P55 090..
	Fashion VK 100	550	RA P55 101..
	Fashion VK 90	550	RA P55 090..
	Java 90	550	RA P55 090..
	Kraton 100	550	RA P55 101..
	Kraton 90	550	RA P55 090..
	Maui-VK 100x100	550	RA P55 101..
	Maui-VK 90x90	550	RA P55 090..
Plexicor	Lagoon 90	500	RA P50 090..
	Trinidad 90	550	RA P55 090..
Plieger	Liberty Corner 100	550	RA P55 101..
	Liberty Corner 90	550	RA P55 090..
	Luxury 90	550	RA P55 090..
Polypex	Lagune 100	550	RA P55 101..
	Lagune 80	500	RA P50 080..
	Lagune 90	550	RA P55 090..
	Rondo 100	550	RA P55 101..
	Rondo 90	550	RA P55 090..
Polysan	Sonata 100 R50	500	RA P50 100..
	Sonata 100 R55	550	RA P55 101..
	Sonata 80 R50	500	RA P50 080..
	Sonata 90 R50	500	RA P50 090..
	Sonata 90 R55	550	RA P55 090..
Pool-Spa	Bretania 90	550	RA P55 090..
	Castylla 90	550	RA P55 090..
	Germina 90	550	RA P55 090..
	Monaco 90	550	RA P55 090..
	Veneция 90	550	RA P55 090..
Porcher	Anglia P3784	550	RA P55 090..
	Anglia P3785	550	RA P55 090..
	Vela J4307	550	RA P55 090..
Poresta	Poresta Luna 100	545	RA P55 101..
	Poresta Luna 90	550	RA P55 090..
Prisma (SHT)	PRIARD100	550	RA P55 101..
	PRIARD90	550	RA P55 090..
	PRINRD100F1	550	RA P55 101..
	PRINRD80.1/PRINRD80F1	500	RA P50 080..
	PRINRD90.1/PRINRD90F1	550	RA P55 090..
	PRIVRD100.4	550	RA P55 101..
	PRIVRD90.4	550	RA P55 090..
R+F	Europa 900	550	RA P55 090..
	MyStyle 1000	550	RA P55 101..
	MyStyle 900	550	RA P55 090..
	Optiset 1000	550	RA P55 101..
	Optiset 900	550	RA P55 090..
Ravak	Elipso 100 LA, EX, PAN	500	RA P50 100..
	Elipso 80 LA, EX, PAN	500	RA P50 080..
	Elipso 90 LA, EX, PAN	500	RA P50 090..
	Elipso PRO 100	500	RA P50 100..
	Elipso PRO 80	500	RA P50 080..
	Elipso Pro 80 Chrome	500	RA P50 080..
	Elipso PRO 90	500	RA P50 090..
	Elipso Pro 90 Chrome	500	RA P50 090..
	Elipso Pro 90 Flat	500	RA P50 090..
	Ronda 80	500	RA P50 080..
	Ronda 90	500	RA P50 090..
	Sabina 80 LA	500	RA P50 080..
	Sabina 90 LA	500	RA P50 090..
Reisser	Adria AH 601/11	550	RA P55 101..
	Adria AH 601/99	550	RA P55 090..
	Adria Design AH601/88	500	RA P50 080..
	Florida AH 102/1/11	550	RA P55 101..
	Florida AH 102/1/99	550	RA P55 090..
	Golf Acryl AH562/11	550	RA P55 101..
	Golf Acryl AH562/99	550	RA P55 090..
	Golf Design Ming. AH565/10	550	RA P55 101..
	Golf Design Ming. AH565/99	550	RA P55 090..
Repabad	Bologna 100/4	550	RA P55 101..
	Bologna 120/4	550	RA P55 120..
	Bologna 80/4	500	RA P50 080..
	Bologna 90/4	550	RA P55 090..
	Udine S 100	550	RA P55 101..
	Udine S 100 OE	550	RA P55 101..
	Udine S 80	500	RA P50 080..
	Udine S 90	550	RA P55 090..
	Vaduz 100	550	RA P55 101..
	Vaduz 90	550	RA P55 090..
Riho	280 (DA 88), 281 (DA 89), 515 (DE88)	550	RA P55 090..
	284 (DA 92), 285 (DA 93), 516 (DE92)	550	RA P55 101..
	288 (DA 96), 289 (DA 97)	550	RA P55 120..
	Kolping 100 (DB 18)	550	RA P55 101..
	Kolping 90 (DB 14)	550	RA P55 090..
Roca	Malta 1000 VK	505	RA P50 100..
	Malta 900 VK	505	RA P50 090..
Roltechnik	Dream-M Sanipro 900	550	RA P55 090..
	Dream-P-Sanipro 900	550	RA P55 090..
	Flat Round 900	550	RA P55 090..
	Hawaii 900	550	RA P55 090..
	Hawaii-P 900	550	RA P55 090..
	Tahiti-M 1000	550	RA P55 101..
	Tahiti-M 900	550	RA P55 090..
	Tahiti-P 900	550	RA P55 090..
RVG	Roma 90	550	RA P55 090..
Samo	*Round D2012	541	RA P55 090..
	*Round D2090	535	RA P55 090..
	*Round D2100	541	RA P55 101..
Sanibel	3001 V100x100 / 7075642	550	RA P55 101..
	3001 V90x90 / 7075626	550	RA P55 090..
Saniku	Antigua VK / 1000	500	RA P50 100..
	Antigua VK / 800	500	RA P50 080..
	Antigua VK / 900	500	RA P50 090..
	Sani-Board VK 1000	500	RA P50 100..
	Sani-Board VK 900	500	RA P50 090..
Sanitär-Heinze	Larimar 900 VK	550	RA P55 090..
Sanitär-Union	Diana Life2 1000	550	RA P55 101..
	Diana Life2 900	550	RA P55 090..
	Diana Plus2 1000	550	RA P55 101..
	Diana Plus2 800	500	RA P50 080..

равнобокий			
Производитель	Модель поддона	Радиус поддона	RA P50 / RA P55
Sanitär-Union	Diana Plus2 900	550	RA P55 090..
Sanitop	*Samantha 90 / R515	515	RA P50 090..
	Atoll 90	550	RA P55 090..
	Kreta 90	550	RA P55 090..
	Samantha 90/R550	550	RA P55 090..
SanSwiss	Ila WIR 900	550	RA P55 090..
	Ila WIR1000	550	RA P55 101..
	Marblemate WMR 1000	550	RA P55 101..
	Marblemate WMR 900	550	RA P55 090..
	Tracy WAR 1000	550	RA P55 101..
	Tracy WAR 900	550	RA P55 090..
Sarreguemines	829	550	RA P55 090..
Schedpol	Calido 90x90/3.123	550	RA P55 090..
	Camparo 90x90/3.084/O	550	RA P55 090..
	Caspar 90x90/3.264	550	RA P55 090..
	Competia 100x100/3.0165/O	550	RA P55 101..
	OCompetia 100x100/3.0165/O	550	RA P55 090..
	Competia 90x90/3.0164/O	550	RA P55 101..
	Corrina 100x100/3.065/O	550	RA P55 101..
	Corrina 90x90/3.064/O	550	RA P55 090..
	Dante 90x90/3.023/O	550	RA P55 090..
	Go Baby 90x90/3.039/O	550	RA P55 090..
	Grando 80x80/3.026/O	500	RA P50 080..
	Grando 90x90/3.027/O	500	RA P50 090..
	Grando 90x90/3.029/O	550	RA P55 090..
	Grando PLUS 80x80/3.0126/O	500	RA P50 080..
	Grando PLUS 90x90/3.0127/O	500	RA P50 090..
	Grando PLUS 90x90/3.0129/O	550	RA P55 090..
	Grawello 80x80/3.016/O	500	RA P50 080..
	Grawello 90x90/3.014/O	550	RA P55 090..
	Grawello 90x90/3.017/O	500	RA P50 090..
	Superflach 90x90/3.041	550	RA P55 090..
Schmidlin	1000	500	RA P50 100..
	800	500	RA P50 080..
	900	500	RA P50 090..
Sealskin	Senso-Line 1000/P1000	550	RA P55 101..
	Senso-Line 900/P900	550	RA P55 090..
Selles (Roth)	Amalfi 1000 (S07451)	550	RA P55 101..
	Amalfi 900 (S07453)	550	RA P55 090..
	Dedicace XP 900 (S07182)	550	RA P55 090..
	Royan 900 (S07091)	550	RA P55 090..
	Royan XP 1000 (S07272)	550	RA P55 101..
	Royan XP 900 (S07242)	550	RA P55 090..
	Royan XP 900 (S07352)	550	RA P55 090..
	Sully 900 (S07051)	550	RA P55 090..
Sodim	Lis 100	550	RA P55 101..
	Lis 90	550	RA P55 090..
Spirella	Rondo 100	500	RA P50 100..
	Rondo 80	500	RA P50 080..
	Rondo 90	500	RA P50 090..
TAB	ABS 90S	550	RA P55 090..
	Perla 90	550	RA P55 090..
	R090HLO / VIT90S	550	RA P55 090..
Take	Take2000_3Viertelkreis 90	550	RA P55 090..
Teiko	Sano 90	550	RA P55 090..
	Vesta 100	550	RA P55 101..
	Vesta 90	550	RA P55 090..
	Virgo 100	550	RA P55 101..
	Virgo 90	550	RA P55 090..
Vagnerplast	Excellent KR 100x100	550	RA P55 101..
Villeroy & Boch	O.Novo/620990	555	RA P55 090..
	O.Novo/6213D4	550	RA P55 090..
	O.Novo/UDA0906DEN4GV	550	RA P55 090..
	Squaro/UDQ0910SR4V	550	RA P55 090..
	Subway 90	550	RA P55 090..
VitrA	S50 100x100	550	RA P55 101..
	S50 90x90	550	RA P55 090..
Wave	Bounty 100	550	RA P55 101..
	Bounty 80	500	RA P50 080..
	Bounty 90	550	RA P55 090..
	Bounty Cocos 100	550	RA P55 101..
	Bounty Cocos 90	550	RA P55 090..
	Seleni 90	550	RA P55 090..

Душевая кабина в форме полукруга			
Производитель	Модель поддона	Радиус поддона	RA Z20
Delphis	Pure 4198	550	RA Z20 090..
GC (Hoesch)	Muna HK110	550	RA Z20 090..
Hoesch	Muna 4198	550	RA Z20 090..
HSK	535110 (1100x900)	550	RA Z20 090..
MX Group	ULT	550	RA Z20 090..
Sanplast	BPP/M/Space 90x110x1,5	550	RA Z20 090..

Душевая кабина в форме четверти круга (маятниковые двери с фиксированными панелями)



Варианты конфигурации

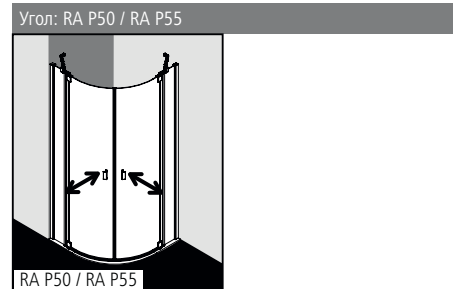

U-Кабина: RA P50 / RA P55 и RA TWD (стр. 314) / RA TVD и (стр. 316) и ZDSS VSW RA (стр. 328)

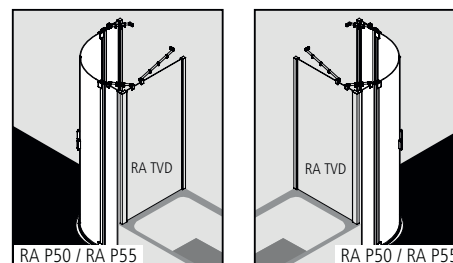
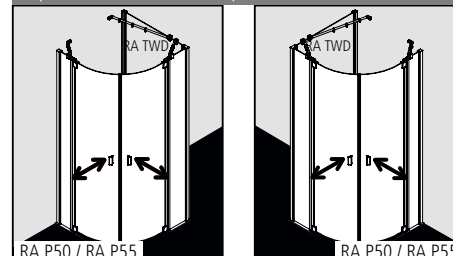

Радиус = b x 2,41

Измеренный размер b в мм	Радиус поддона в мм	RAYA
207	радиус 500	RA P50
216	радиус 520	RA P55
228	радиус 550	RA P55

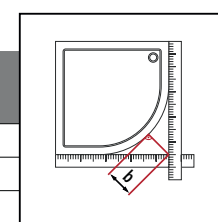

Характеристика изделия

- Подходящий душевой поддон в форме четверти круга см. на стр. 322-323.
- Частично обрамленная душевая кабина в форме четверти круга с двумя маятниковыми створками и с двумя фиксированными панелями.
- Включая два стабилизатора RAYA (изнутри).
- Однослойное безопасное стекло (ESG) в соответствии с нормой EN 12150, толщина 6 мм, опционально со специальным легко очищающимся покрытием Kermi**CLEAN**.
- Профили из высококачественного анодированного алюминия, петли и ручки из высококачественного металла.
- Возможность регулирования в настенном профиле 10 мм, в петлях 20 мм.
- При выборе цвета серебристый матовый учитывать, что ручки, петли, элементы присоединения выполняются в цвете хром.
- Шарнирный профиль с подъемно-опускным механизмом.
- Сплошные магнитные и уплотнительные профили, горизонтальный уплотнительный профиль с улучшенным водоотведением.
- Установка с порожком (высота 6 мм) ♦♦ или без, ♦♦♦ см. страницу 16-17.
- Из-за особенностей конструкции создание абсолютной герметичности в душевых кабинах серии RAYA невозможно.
- В комплект поставки входит крепежный набор.
- Сделано в Германии.
- Проверено по DIN EN 14428 (CE) и PPP 53005 (TÜV / GS).
- 20 лет гарантии на обеспечение всеми запчастями с момента снятия моделей с производства.

Монтаж

Душевые кабины Kermi предназначены для установки на душевых поддонах. При ином их использовании необходимо обеспечить наличие соответствующей душевой зоны (герметичный пол, сток, ...). Информация по замеру и монтажу см. страницу 10-11.

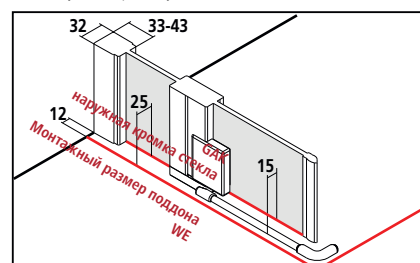

Размер по внешней части профиля BV = монтажный размер поддона WE - 10

В спецификациях и торговой документации Kermi приведены размеры установочной ширины (BV) или размеры по наружной кромке стекла (GAK).

KermiEXTRA

*максимальную ширину см. на странице справа

Цена в EUR с НДС I/2019
наценка к стоимости серийного изделия /
наценка к стоимости индивидуального заказа

Стёкла с пескоструйным декором Декор Stripe 2 **453,-** Другие декоры Kermi. **595,-** Индивидуальные декоры по запросу. Стр. 394-405

Стекло с зеркальной поверхностью* Ширина в мм за каждый артикул - 550 **330,-** 551-950 **571,-** 951-1250 **813,-** с 1251 **1143,-** Стр. 406-409

Поверхности к стоимости серебристого глянцевого **657,-**

Стр. 410-413

RA P50 / RA P55

Серийные изделия												
Все размеры приведены в мм по отношению к выровненным стенам. Допустимый уклон по горизонтали макс. 5 мм, при несоблюдении данных показателей рекомендуется индивидуальный заказ кабины и косой срез на фиксированной панели. Изменение ширины посредством расширительного профиля ZDSV SV1 RA...K, комплектующие стр. 328.												
Высота душевой кабины	Размер поддона	Монтажные размеры поддона	Ширина входа	Ширина фиксированной панели	Артикулный номер серебристый матовый = 1 ESG прозрачное = A	Цена в EUR с НДС I/2019	Артикулный номер серебристый глянцевый = V ESG прозрачное = A	Цена в EUR с НДС I/2019	Артикулный номер серебристый матовый = 1 ESG прозрачное с KermiCLEAN = P	Цена в EUR с НДС I/2019	Артикулный номер серебристый глянцевый = V ESG прозрачное с KermiCLEAN = P	Цена в EUR с НДС I/2019
	W	WE	E	F								
2000	800x800	780-810	764-792	188-198	RA P50 08020 1AK	1817,-	RA P50 08020 VAK	2057,-	RA P50 08020 1PK	2202,-	RA P50 08020 VPK	2441,-
	900x900	880-910	764-792	288-298	RA P50 09020 1AK		RA P50 09020 VAK		RA P50 09020 1PK		RA P50 09020 VPK	
		880-910	834-862	238-248	RA P55 09020 1AK		RA P55 09020 VAK		RA P55 09020 1PK		RA P55 09020 VPK	
	1000x1000	980-1010	764-792	388-398	RA P50 10020 1AK	2058,-	RA P50 10020 VAK	2297,-	RA P50 10020 1PK	2443,-	RA P50 10020 VPK	2682,-
		980-1010	834-862	338-348	RA P55 10120 1AK		RA P55 10120 VAK		RA P55 10120 1PK		RA P55 10120 VPK	
	1200x1200	1180-1210	764-792	588-598	RA P50 12020 1AK		RA P50 12020 VAK		RA P50 12020 1PK		RA P50 12020 VPK	
		1180-1210	834-862	538-548	RA P55 12020 1AK		RA P55 12020 VAK		RA P55 12020 1PK		RA P55 12020 VPK	

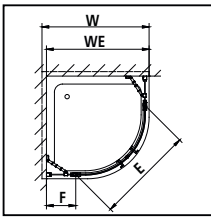

Изготовление по индивидуальному заказу осуществляется только согласно данным размерного чертежа											
Все размеры приведены в мм. Специальная высота невозможна. Диапазон регулирования по ширине при индивидуальном заказе + 20 мм / - 10 мм.											
Высота душевой кабины	Монтажные размеры поддона	Ширина фиксированной панели	Артикулный номер серебристый матовый ESG прозрачное	Цена в EUR с НДС I/2019	Артикулный номер серебристый глянцевый ESG прозрачное	Цена в EUR с НДС I/2019	Артикулный номер серебристый матовый ESG прозрачное с KermiCLEAN	Цена в EUR с НДС I/2019	Артикулный номер серебристый глянцевый ESG прозрачное с KermiCLEAN	Цена в EUR с НДС I/2019	Данные для заказа
	макс. 1400 при радиусе 500 макс. 1450 при радиусе 550										
2000	до 950x950	мин. 170 / макс. 900	RA P50 / RA P55	2300,-	RA P50 / RA P55	2539,-	RA P50 / RA P55	2685,-	RA P50 / RA P55	2924,-	RA P50 / RA P55
	до 1450x1450	мин. 170 / макс. 900	RA P50 / RA P55	2660,-	RA P50 / RA P55	2899,-	RA P50 / RA P55	3044,-	RA P50 / RA P55	3284,-	+ высота душевой кабины + монтажные размеры поддона + ширина фиксированной панели + поверхность + стекло
	Косой срез на фиксированной панели	+ EUR 330,- к стоимости индивидуального заказа, за каждый рез									
	Вырез в фиксированной панели	+ EUR 330,- к стоимости индивидуального заказа, за каждый рез									
	Специальная конструкция	по запросу									

Душевая кабина в форме полукруга (маятниковые двери с фиксированными панелями)



Варианты конфигурации

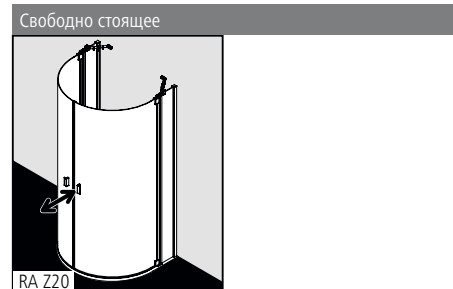

Характеристика изделия

- Подходящие полукруглые душевые поддоны см. стр. 323.
- Частично обрамлённая полукруглая душевая кабина с двумя маятниковыми створками и с двумя фиксированными панелями.
- С двумя стабилизаторами RAYA (изнутри).
- Однослойное безопасное стекло (ESG) в соответствии с нормой EN 12150, толщина 6 мм, опционально со специальным легко очищающимся покрытием KermiCLEAN.
- Профили из высококачественного анодированного алюминия, петли и ручки из высококачественного металла.
- Возможность регулирования в настенном профиле 10 мм, в петлях 20 мм.
- При выборе цвета серебристый матовый учитывать, что ручки, петли, элементы присоединения выполняются в цвете хром.
- Шарнирный профиль с подъёмно-опускным механизмом.
- Сплошные магнитные и уплотнительные профили, горизонтальный уплотнительный профиль с улучшенным водоотведением.
- Установка без порожка ●●●, см. стр. 16-17.
- Из-за особенностей конструкции создание абсолютной герметичности в душевых кабинах серии RAYA невозможно.
- В комплект поставки входит крепежный набор.
- Сделано в Германии.
- Проверено по DIN EN 14428 (CE) и PPP 53005 (TÜV / GS).
- 20 лет гарантии на обеспечение всеми запчастями с момента снятия моделей с производства.

Монтаж

Душевые кабины Kermi предназначены для установки на душевых поддонах. При ином их использовании необходимо обеспечить наличие соответствующей душевой зоны (герметичный пол, сток, ...). Информация по замеру и монтажу см. страницу 10-11.

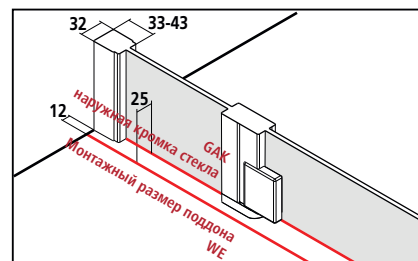

В спецификациях и торговой документации Kermi приведены размеры установочной ширины (BV) или размеры по наружной кромке стекла (GAK).

KermiEXTRA

*максимальную ширину см. на странице справа

Цена в EUR с НДС 1/2019
наценка к стоимости серийного изделия /
наценка к стоимости индивидуального заказа

Стёкла с пескоструйным декором Декор Stripe 2 735,- Другие декоры Kermi. 878,- Индивидуальные декоры по запросу. Стр. 394-405

Стекло с зеркальной поверхностью* Ширина в мм за каждый артикул - 550 330,- Стр. 406-409

Поверхности к стоимости серебристого глянцевого 657,- Стр. 410-413

RA Z20

Серийные изделия															
<p>Все размеры приведены в мм по отношению к выровненным стенам. Допустимый уклон по горизонтали макс. 5 мм, при несоблюдении данных показателей рекомендуется индивидуальный заказ кабины и косой срез на фиксированной панели. Изменение ширины посредством расширительного профиля ZDSV SV1 RA...K, комплектующие стр. 328.</p>															
Высота душевой кабины	Общая ширина	Диапазон регулирования ширины	Ширина входа	Ширина фиксированной панели	Диапазон поворота створки	Расстояние к сированной панели	Расстояние от стены	Артикулный номер серебристый матовый = 1 ESG прозрачное = A	Цена в EUR с НДС I/2019	Артикулный номер серебристый глянцевый = V ESG прозрачное = A	Цена в EUR с НДС I/2019	Артикулный номер серебристый матовый = 1 ESG прозрачное с KermiCLEAN = P	Цена в EUR с НДС I/2019	Артикулный номер серебристый глянцевый = V ESG прозрачное с KermiCLEAN = P	Цена в EUR с НДС I/2019
	A	B	E	F	C	D	G								
2000	1076	855-885	1004	238-248	785-809	253-233	477-487	RA Z20 09020 1AK	2300,-	RA Z20 09020 VAK	2539,-	RA Z20 09020 1PK	2685,-	RA Z20 09020 VPK	2924,-
	1076	955-985	1004	338-348	745-770	253-233	558-568	RA Z20 10020 1AK		RA Z20 10020 VAK		RA Z20 10020 1PK		RA Z20 10020 VPK	

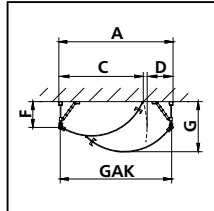
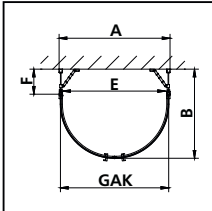

Изготовление по индивидуальному заказу осуществляется только согласно данным размерного чертежа												
<p>Все размеры приведены в мм. Рез изогнутого стекла и специальная высота невозможны. Диапазон регулирования по ширине при индивидуальном заказе + 20 мм / - 10 мм.</p>												
Высота душевой кабины	Общая ширина	Диапазон регулирования ширины	Ширина фиксированной панели	Артикулный номер серебристый матовый ESG прозрачное	Цена в EUR с НДС I/2019	Артикулный номер серебристый глянцевый ESG прозрачное	Цена в EUR с НДС I/2019	Артикулный номер серебристый матовый ESG прозрачное с KermiCLEAN	Цена в EUR с НДС I/2019	Артикулный номер серебристый глянцевый ESG прозрачное с KermiCLEAN	Цена в EUR с НДС I/2019	Данные для заказа
	A	B	F									
2000	1076	макс. 1050	мин. 170	RA Z20	2660,-	RA Z20	2899,-	RA Z20	3044,-	RA Z20	3284,-	RA Z20
												+ высота душевой кабины + общая ширина / наружная кромка стекла + диапазон регулирования ширины + ширина фиксированной панели + поверхность + стекло

	Косой срез на фиксированной панели	+ EUR 330,- к стоимости индивидуального заказа, за каждый рез
	Вырез в фиксированной панели	+ EUR 330,- к стоимости индивидуального заказа, за каждый рез
	Специальная конструкция	по запросу

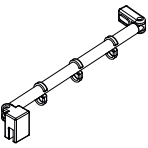
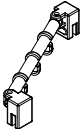
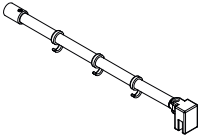
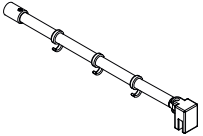
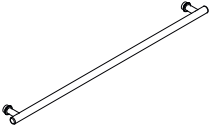
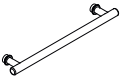
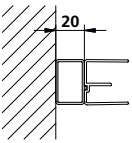
Название элемента Изображение	Описание элемента	Артикул	Цена в EUR с НДС	
			серебристый матовый / хром = 1	серебристый глянцевый / в цвете хром = V
Стабилизатор RAYA				
	Вариант установки Стена - боковая стенка / фиксированная панель кроме боковой стенки (RA TOR/L)			
	Длина 700 мм	ZDSS VSS RA070.K	142,-	217,-
	Специальная длина до 1200 мм	ZDSS VSS RA	169,-	251,-
	Вариант установки Боковая стенка - боковая стенка / фиксированная панель кроме боковой стенки (RA TOR/L)			
	Длина под размер	ZDSS VSW RA	142,-	217,-
	Возможность установки 90° для серии RAYA боковых стенок / фиксированных панелей кроме боковой стенки (RA TOR/L) При монтаже, по необходимости, можно укоротить.			
	Длина 1220 мм	ZDSS S90 RA120.K	142,-	217,-
	Возможность установки 90° для боковой стенки RA TOR/L При монтаже, по необходимости, можно укоротить.			
	Длина 1220 мм	ZDSS T90 RA120.K	142,-	217,-
Полотенцедержатель				
	1 полотенцедержатель в сборе длиной 660 мм Изнутри находится на одном уровне с поверхностью стекла для боковых стенок, кроме открывающейся боковой стенки (RA TBR/L) предварительно собран на заводе по центру		см. боковую стенку	
	Расположение полотенцедержателя на стекле определяется заказчиком (возможность изготовления подтверждается фабрикой). Полотенцедержатель на фиксированной панели, несколько полотенцедержателей.		по запросу	
	1 полотенцедержатель в сборе длиной 340 мм Изнутри находится на одном уровне с поверхностью стекла для боковых стенок, кроме открывающейся боковой стенки (RA TBR/L) предварительно собран на заводе по центру		см. боковую стенку	
	Расположение полотенцедержателя на стекле определяется заказчиком (возможность изготовления подтверждается фабрикой). Полотенцедержатель на фиксированной панели, несколько полотенцедержателей.		по запросу	
Расширительный профиль				
	Для всех моделей Комбинация из двух расширительных профилей для монтажа в одну линию невозможна			
	Высота 2000 мм	ZDSV SV1 RA200.K	183,-	236,-
	Специальная высота до 2000 мм	ZDSV SV1 RA	183,-	236,-
	Специальная высота 2001 - 2200 мм	ZDSV SV1 RA	216,-	286,-

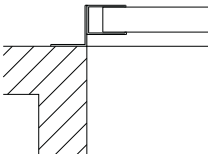
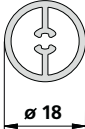
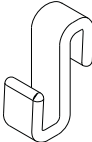
Название элемента Изображение	Описание элемента	Артикул	Цена в EUR с НДС	
			серебристый матовый = 1	серебристый глянцевый / в цвете хром = V
Специальный профиль				
Пример 	профиль в месте примыкания к стене для выступающей стены с обработкой Обязательно указывайте серию и модель! Схема обязательна!			
	до высоты 2000 мм	ZDKO PRO RA	295,-	227,-
	высота 2001 - 2200 мм	ZDKO PRO RA	346,-	263,-
	Штанга для стабилизации			
	Длина 700 мм	ZDRR VR1 RA070.K	66,-	89,-
	Специальная длина до 1500 мм	ZDRR VR1 RA	79,-	105,-
Крючок для полотенца				
	Прозрачный крючок для полотенца Подходит для фиксированной панели / боковой стенки и дверной створки			
	5 шт.	ZDHH HHH RA000XK	28,-	

LIGA®

Утонченная.

- Утонченный, современный дизайн с применением прямых линий. Эргономика ручек восхищает визуально и тактильно. Петли и соединительные элементы выполнены в цвете хром
- Высококачественное 4-/5-миллиметровое однослойное безопасное стекло в соответствии с нормой EN 12150.
- Алюминиевые профили с высоким качеством анодирования в цветах глянцевое и матовое серебро, а также цветах Kermi**EXTRA**, которые наносятся на анодированный алюминий.
- Уникально широкий выбор решений и усовершенствованная конструкция моделей с удобно открывающимися маятниковыми складывающимся, маятниковыми, распашными и раздвижными дверями с возможностью их установки без порожка.
- Серийная высота 1850 и 2000 мм, укороченной боковой стенки 1600 мм, секторной кабины (маятниковые двери) 1850 и 2000 мм, секторной кабины (распашные и раздвижные двери) 2000 мм.
- Душевые ограждения со стандартными размерами могут быть установлены на поддоны сторонних производителей.
- Широкий спектр стандартных размеров дверей.
- Модели WALK-IN, серийная высота 1850 мм и 2000 мм и модели шторки на ванны, серийная высота 1500 мм.
- Широкий выбор специальных решений в рамках сервиса Kermi**EXTRA**.
- Сделано в Германии.
- Проверено по DIN EN 14428 (CE) и PPP 53005 (TÜV / GS).
- 20 лет гарантии на обеспечение всеми запчастями с момента снятия моделей с производства.



20 Jahre
Nachkaufssicherheit

MADE IN GERMANY



LIGA Кабина с угловым входом без нижнего профиля (раздвижные двери).

Серийные модели LIGA

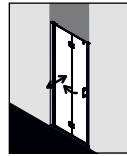

LI 2SR/L
Страница 334

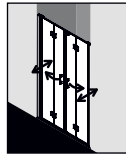

LI 2T4
Страница 336



LI 1WR/L
Страница 338

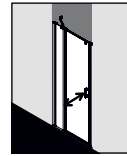

LI 1GR/L
Страница 340

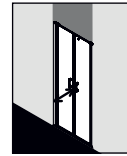

LI PTD
Страница 342

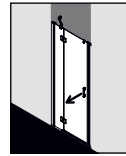

LI STR/L
Страница 344

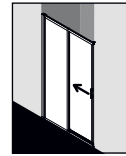

LI D2R/L
Страница 346



LI D4B
Страница 348

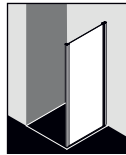

LI TWD
Страница 350



LI TVD
Страница 352



LI 2CR/L
Страница 354



LI 1ER/L
Страница 356

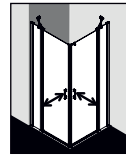

LI EPR/L
Страница 358

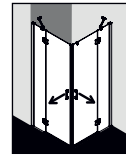

LI ESR/L
Страница 360



LI C2R/L
Страница 362

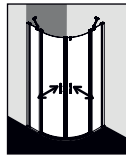

LI P55
Страница 366

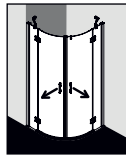

LI E55
Страница 368



LI C..
Страница 370

WALK-IN LIGA

смотрите серийные модели WALK-IN



LI TWF
Страница 44

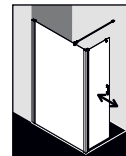

LI T1R/L
Страница 50

ШТОРКИ НА ВАННУ LIGA

смотрите серийные модели ШТОРКИ НА ВАННУ

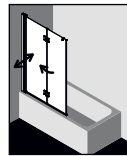

LI 2PR/L
Страница 376

Поверхности в зависимости от серийного варианта



серебристый
глянцевый



серебристый
матовый

Варианты стёкол в серийном исполнении

опционально с легко очищающимся покрытием KermiCLEAN



ESG прозрачное





LIGA распашные-
складывающие двери,
удостоенные наград



reddot award 2015
winner



consumer
favorite 2016



expert
favorite 2016



GERMAN
DESIGN
AWARD
SPECIAL
2017

Концепция ремонта с Duschboard POINT E65 и раздвижными
дверями LIGA отмечена следующими премиями



Удобный свободный вход, практичность, экономия пространства в ванной комнате за счет маятниковых-складывающихся дверей, которые складываются на 90° вовнутрь и наружу с плотным прилеганием к стене.



С возможностью монтажа распашных-складывающихся и распашных дверей в нише с помощью соединительной планки, которая поставляется серийно и без нее.

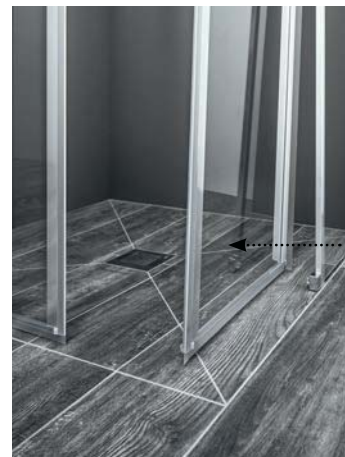

Быстрый и простой уход благодаря раздвижным дверям, которые легко отсоединяются.



Функциональная изысканность: движение двери плавное за счёт подъёмно-опускного механизма в петлях и шарнирном профиле.



Все фиксированные панели, двери и боковые стенки не имеют горизонтального обрамления



Комбинация фиксированной боковой стенки и фиксированной укороченной боковой стенки, расположенной на борту ванны со всеми дверями и U-кабиной по вашему выбору. Для комбинации с распашной дверью необходим дополнительный стабилизатор LIGA.



Изумительная практичность за счёт прозрачных крючков для полотенец, которые прилегают к кабине с маятниковыми-складывающимся, маятниковыми и распашными дверями. Расположение крючков по Вашему выбору.

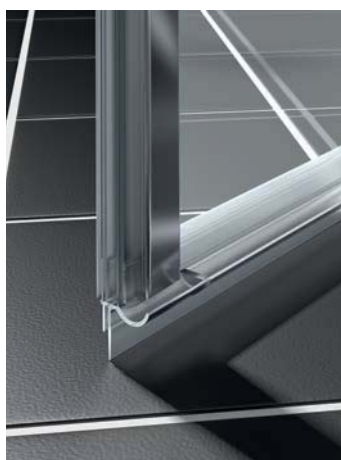

Специальный горизонтальный уплотнительный профиль Kermi благодаря своей особой форме эффективно отталкивает воду для еще лучшей гидроизоляции душевой кабины.



В зависимости от ситуации в ванной комнате возможность монтажа как без порожка Kermi высотой 6 мм, так и с ним для лучшей водонепроницаемости душевой кабины. Последующий монтаж порожка возможен.



Варианты конфигурации

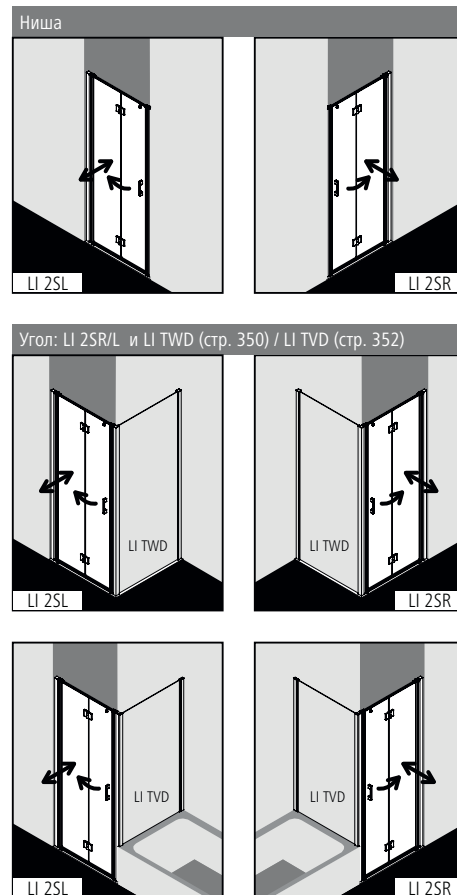

Характеристика изделия

- Для установки в нише и в комбинации со стороны ручки с LI TWD боковой стенкой / LI TVD боковой стенкой укороченной, расположенной на ванне.
- Частично обрамленная маятниковая дверь с двумя створками, с возможностью поворота на 90° наружу и вовнутрь со стороны настенного шарнирного профиля и на 180° наружу со стороны петель.
- С верхней соединительной планкой.
- Возможен монтаж без верхней соединительной планки.
- Установка в угол (без верхней соединительной планки) с LI TWD возможна только с дополнительным стабилизатором LIGA (изнутри) ZDSS VSS LI, см. стр. 372.
- Однослойное безопасное стекло (ESG) в соответствии с нормой EN 12150, толщина 5 мм, опционально со специальным легко очищающимся покрытием KermiCLEAN.
- Профили из высококачественного анодированного алюминия, петли и ручки из высококачественного металла.
- При выборе цвета серебристый матовый и цвета KermiEXTRA учитывать, что ручки, петли, соединительные элементы верхней соединительной планки и порожка выполняются в цвете хром.
- Возможность регулирования в каждом настенном профиле 25 мм.
- Шарнирный профиль с подъемно-опускным механизмом.
- Петли со встроенным подъемно-опускным механизмом.
- Сплошные магнитные и уплотнительные профили, горизонтальный уплотнительный профиль с улучшенным водоотведением.
- Установка с порожком (высота 6 мм) ♦♦ или без, ♦♦♦ см. страницу 16-17.
- Из-за особенностей конструкции создание абсолютной герметичности в душевых кабинах серии LIGA невозможно.
- В комплект поставки входит крепежный набор. Прозрачный крючок для полотенца.
- Сделано в Германии.
- Проверено по DIN EN 14428 (CE) и PPP 53005 (TUV / GS).
- 20 лет гарантии на обеспечение всеми запчастями с момента снятия моделей с производства.

Монтаж

Душевые кабины Kermi предназначены для установки на душевых поддонах. При ином их использовании необходимо обеспечить наличие соответствующей душевой зоны (герметичный пол, сток, ...). Информация по замеру и монтажу см. страницу 10-11.

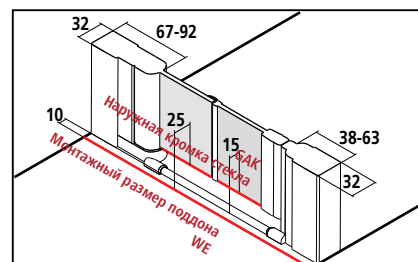

Размер по внешней части профиля BV в нише = монтажный размер поддона WE

Размер по внешней части профиля BV в угловом варианте = монтажный размер поддона - 10

В спецификациях и торговой документации Kermi приведены размеры установочной ширины (BV) в нише или размеры по наружной кромке стекла (GAK).

KermiEXTRA

Ручки	FI, DI, PE, AT1, RA	199,-	Стр. 390-393
Стёкла с пескоструйным декором Декор Stripe 2	227,-	Другие декоры Kermi.	297,-
Поверхности	с стоимости серебристого глянцевого	421,-	Стр. 410-413

Цена в EUR с НДС I/2019
наценка к стоимости серийного изделия /
наценка к стоимости индивидуального заказа

LI 2SR/L

Высота душевой кабины		Серийные изделия					Всегда указывайте при заказе:							
Монтажные размеры поддона в нише / с LI TVD		Душевой поддон	Ширина входа	Ширина дверной створки 1	Ширина дверной створки 2	Artiкульный номер серебристый матовый = 1 ESG прозрачное = A	Цена в EUR с НДС I/2019	Artiкульный номер серебристый глянцевый = V ESG прозрачное = A	Цена в EUR с НДС I/2019	Artiкульный номер серебристый матовый = 1 ESG прозрачное с KermiCLEAN = P	Цена в EUR с НДС I/2019	Artiкульный номер серебристый глянцевый = V ESG прозрачное с KermiCLEAN = P	Цена в EUR с НДС I/2019	
2000	660-710	670-720	700	542	291	268	LI 2SR/L 07020 1AK	1034,-	LI 2SR/L 07020 VAK	1146,-	LI 2SR/L 07020 1PK	1226,-	LI 2SR/L 07020 VPK	1338,-
	710-760	720-770	750	592	341	268	LI 2SR/L 07520 1AK		LI 2SR/L 07520 VAK		LI 2SR/L 07520 1PK		LI 2SR/L 07520 VPK	
	760-810	770-820	800	642	341	318	LI 2SR/L 08020 1AK		LI 2SR/L 08020 VAK		LI 2SR/L 08020 1PK		LI 2SR/L 08020 VPK	
	810-860	820-870	850	692	391	318	LI 2SR/L 08520 1AK		LI 2SR/L 08520 VAK		LI 2SR/L 08520 1PK		LI 2SR/L 08520 VPK	
	860-910	870-920	900	742	391	368	LI 2SR/L 09020 1AK		LI 2SR/L 09020 VAK		LI 2SR/L 09020 1PK		LI 2SR/L 09020 VPK	
	910-960	920-970	-	792	441	368	LI 2SR/L 09520 1AK		LI 2SR/L 09520 VAK		LI 2SR/L 09520 1PK		LI 2SR/L 09520 VPK	
	960-1010	970-1020	1000	842	441	418	LI 2SR/L 10020 1AK	1146,-	LI 2SR/L 10020 VAK	1258,-	LI 2SR/L 10020 1PK	1338,-	LI 2SR/L 10020 VPK	1450,-
	1010-1060	1020-1070	-	892	491	418	LI 2SR/L 10520 1AK		LI 2SR/L 10520 VAK		LI 2SR/L 10520 1PK		LI 2SR/L 10520 VPK	
	1160-1210	1170-1220	1200	1042	541	518	LI 2SR/L 12020 1AK		LI 2SR/L 12020 VAK		LI 2SR/L 12020 1PK		LI 2SR/L 12020 VPK	
	1210-1260	1220-1270	-	1092	591	518	LI 2SR/L 12520 1AK		LI 2SR/L 12520 VAK		LI 2SR/L 12520 1PK		LI 2SR/L 12520 VPK	

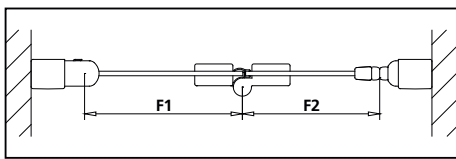

Высота душевой кабины		Изготовление по индивидуальному заказу осуществляется только согласно данным размерного чертежа					Всегда указывайте при заказе:					
Монтажные размеры поддона макс. 1250		Ширина дверной створки 1, должна быть шире дверной створки 2 на 30 мм и более!	Ширина дверной створки 2	Artiкульный номер серебристый матовый ESG прозрачное	Цена в EUR с НДС I/2019	Artiкульный номер серебристый глянцевый ESG прозрачное	Цена в EUR с НДС I/2019	Artiкульный номер серебристый матовый ESG прозрачное с KermiCLEAN	Цена в EUR с НДС I/2019	Artiкульный номер серебристый глянцевый ESG прозрачное с KermiCLEAN	Цена в EUR с НДС I/2019	Данные для заказа
до 2050	до 950	мин. 250	мин. 220	LI 2SR/L	1202,-	LI 2SR/L	1315,-	LI 2SR/L	1395,-	LI 2SR/L	1507,-	LI 2SR/L
	951-1250	мин. 250	мин. 220	LI 2SR/L	1312,-	LI 2SR/L	1424,-	LI 2SR/L	1505,-	LI 2SR/L	1617,-	+ высота душевой кабины + монтажные размеры поддона / наружная кромка стекла + ширина дверной створки 1 + ширина дверной створки 2 + поверхность + стекло

	Косой срез на дверной створке 2	+ EUR 330,- к стоимости индивидуального заказа, за каждый рез
	Специальная конструкция	по запросу



Варианты конфигурации

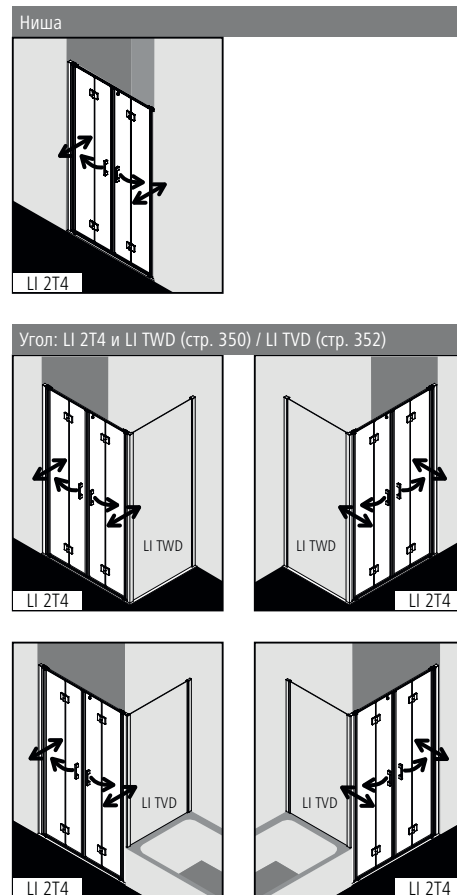

LI 2T4 свыше 1250 мм (монтажный размер поддона) невозможно.

Характеристика изделия

- Для установки в нише и в комбинации с LI TWD боковой стенкой / LI TVD боковой стенкой укороченной, расположенной на ванне.
- Частично обрамленная маятниковая дверь с четырьмя стеклянными створками, с возможностью поворота на 90° наружу и вовнутрь со стороны настенного шарнирного профиля и на 180° наружу со стороны петель.
- С верхней соединительной планкой.
- Для установки в нише возможен монтаж без верхней соединительной планки.
- Однослойное безопасное стекло (ESG) в соответствии с нормой EN 12150, толщина 5 мм, опционально со специальным легко очищающимся покрытием Kermi**CLEAN**.
- Профили из высококачественного анодированного алюминия, петли и ручки из высококачественного металла.
- При выборе цвета серебристый матовый и цвета Kermi**EXTRA** учитывать, что ручки, петли, соединительные элементы верхней соединительной планки и порожа выполняются в цвете хром.
- Возможность регулирования в каждом настенном профиле 25 мм.
- Шарнирный профиль с подъемно-опускным механизмом.
- Петли со встроенным подъемно-опускным механизмом.
- Сплошные магнитные и уплотнительные профили, горизонтальный уплотнительный профиль с улучшенным водоотведением.
- Установка с порожом (высота 6 мм) ●● или без, ●●● см. страницу 16-17.
- Из-за особенностей конструкции создание абсолютной герметичности в душевых кабинах серии LIGA невозможно.
- В комплект поставки входит крепежный набор. Прозрачный крючок для полотенец.
- Сделано в Германии.
- Проверено по DIN EN 14428 (CE) и PPP 53005 (TUV / GS).
- 20 лет гарантии на обеспечение всеми запчастями с момента снятия моделей с производства.

Монтаж

Душевые кабины Kermi предназначены для установки на душевых поддонах. При ином их использовании необходимо обеспечить наличие соответствующей душевой зоны (герметичный пол, сток, ...). Информация по замеру и монтажу см. страницу 10-11.

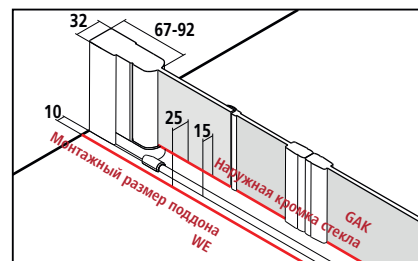

Размер по внешней части профиля BV в нише = монтажный размер поддона WE

Размер по внешней части профиля BV в угловом варианте = монтажный размер поддона - 10

В спецификациях и торговой документации Kermi приведены размеры установочной ширины (BV) в нише или размеры по наружной кромке стекла (GAK).

Kermi**EXTRA**

Ручки	FI, DI, PE, AT1, RA	199,-	Стр. 390-393
Стёкла с пескоструйным декором Декор Stripe 2	227,- Другие декоры Kermi.	297,- Индивидуальные декоры по запросу.	Стр. 394-405
Поверхности	с стоимости серебристого глянцевого	421,-	Стр. 410-413

Цена в EUR с НДС I/2019
наценка к стоимости серийного изделия /
наценка к стоимости индивидуального заказа

Серийные изделия

Все размеры приведены в мм по отношению к выровненным стенам.

Допустимый уклон по горизонтали макс. 5 мм, при несоблюдении данных показателей рекомендуется индивидуальный заказ кабины и косой срез по запросу. При высоте 1850 мм (LI 2T4...18..K) цена такая же, как и при высоте 2000 мм.

Высота душевой кабины	Монтажные размеры поддона		Поддон	Ширина входа	Ширина дверной створки 1	Ширина дверной створки 2	Артикулный номер серебристый матовый = 1 ESG прозрачное = A	Цена в EUR с НДС I/2019	Артикулный номер серебристый глянцевый = V ESG прозрачное = A	Цена в EUR с НДС I/2019	Артикулный номер серебристый матовый = 1 ESG прозрачное с KermiCLEAN = P	Цена в EUR с НДС I/2019	Артикулный номер серебристый глянцевый = V ESG прозрачное с KermiCLEAN = P	Цена в EUR с НДС I/2019
	в нише / * с LI TVD > 1250 невозможно	с LI TWD												
2000	1160-1210	1170-1220	1200	1028	277	254	LI 2T4 12020 1AK	1704,-	LI 2T4 12020 VAK	1928,-	LI 2T4 12020 1PK	1896,-	LI 2T4 12020 VPK	2120,-
	1210-1260*	НЕВОЗМОЖНО	-	1078	302	254	LI 2T4 12520 1AK		LI 2T4 12520 VAK		LI 2T4 12520 1PK		LI 2T4 12520 VPK	
	1260-1310*	НЕВОЗМОЖНО	1300	1128	302	279	LI 2T4 13020 1AK		LI 2T4 13020 VAK		LI 2T4 13020 1PK		LI 2T4 13020 VPK	
	1310-1360*	НЕВОЗМОЖНО	-	1178	327	279	LI 2T4 13520 1AK		LI 2T4 13520 VAK		LI 2T4 13520 1PK		LI 2T4 13520 VPK	
	1360-1410*	НЕВОЗМОЖНО	1400	1228	327	304	LI 2T4 14020 1AK		LI 2T4 14020 VAK		LI 2T4 14020 1PK		LI 2T4 14020 VPK	
	1410-1460*	НЕВОЗМОЖНО	-	1278	352	304	LI 2T4 14520 1AK		LI 2T4 14520 VAK		LI 2T4 14520 1PK		LI 2T4 14520 VPK	

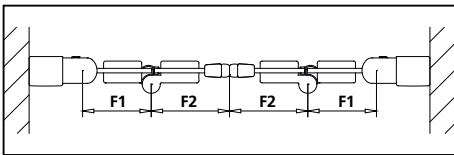

Изготовление по индивидуальному заказу осуществляется только согласно данным размерного чертежа

Все размеры приведены в мм.

Диапазон регулирования по ширине в нише при индивидуальном заказе + 40 мм /- 10 мм.

Диапазон регулирования по ширине в углу при индивидуальном заказе + 40 мм /- 10 мм.

Высота душевой кабины	Монтажные размеры поддона макс. 1850	Ширина дверной створки 1, должна быть шире дверной створки 2 на 30 мм и более!	Ширина дверной створки 2	Артикулный номер серебристый матовый ESG прозрачное	Цена в EUR с НДС I/2019	Артикулный номер серебристый глянцевый ESG прозрачное	Цена в EUR с НДС I/2019	Артикулный номер серебристый матовый ESG прозрачное с KermiCLEAN	Цена в EUR с НДС I/2019	Артикулный номер серебристый глянцевый ESG прозрачное с KermiCLEAN	Цена в EUR с НДС I/2019	Данные для заказа
до 2050	до 1250	мин. 250	мин. 220	LI 2T4	1928,-	LI 2T4	2152,-	LI 2T4	2120,-	LI 2T4	2345,-	LI 2T4
	1251-1850	мин. 250	мин. 220	LI 2T4	2151,-	LI 2T4	2375,-	LI 2T4	2343,-	LI 2T4	2568,-	+ высота душевой кабины + монтажные размеры поддона + ширина дверной створки 1 + ширина дверной створки 2 + поверхность + стекло

Специальная конструкция

по запросу



Варианты конфигурации

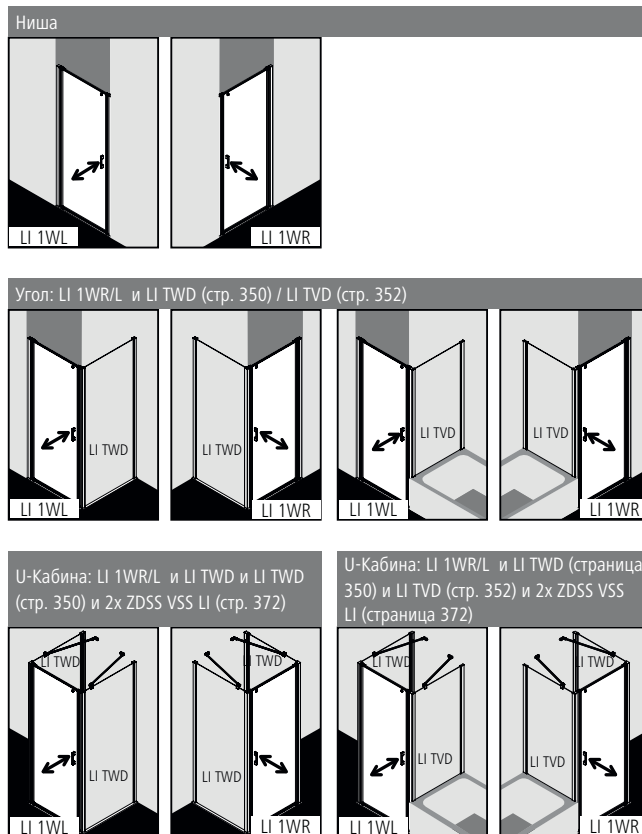

Характеристика изделия

- Для установки в нише и в комбинации с LI TWD боковой стенкой / LI TVD боковой стенкой укороченной, расположенной на ванне.
- Частично обрамленная маятниковая дверь с одной створкой.
- С верхней соединительной планкой.
- Возможен монтаж без верхней соединительной планки.
- Установка в угол (без верхней соединительной планки) с LI TWD возможна только с дополнительным стабилизатором (изнутри) ZDSS VSS LI . см. стр. 372.
- Однослойное безопасное стекло (ESG) в соответствии с нормой EN 12150, толщина 5 мм, опционально со специальным легко очищающимся покрытием KermiCLEAN.
- Профили из высококачественного анодированного алюминия, петли и ручки из высококачественного металла.
- При выборе цвета серебристый матовый и цвета KermiEXTRA учитывать, что ручки, петли, соединительные элементы верхней соединительной планки и порожек выполняются в цвете хром.
- Возможность регулирования в каждом настенном профиле 25 мм.
- Шарнирный профиль с подъемно-опускным механизмом.
- Сплошные магнитные и уплотнительные профили, горизонтальный уплотнительный профиль с улучшенным водоотведением.
- Установка с порожком (высота 6 мм) ●● или без, ●●● см. страницу 16-17.
- Из-за особенностей конструкции создание абсолютной герметичности в душевых кабинах серии LIGA невозможно.
- В комплект поставки входит крепежный набор. Прозрачный крючок для полотенца.
- Сделано в Германии.
- Проверено по DIN EN 14428 (CE) и PPP 53005 (TUV / GS).
- 20 лет гарантии на обеспечение всеми запчастями с момента снятия моделей с производства.

Монтаж

Душевые кабины Kermi предназначены для установки на душевых поддонах. При ином их использовании необходимо обеспечить наличие соответствующей душевой зоны (герметичный пол, сток, ...). Информация по замеру и монтажу см. страницу 10-11.

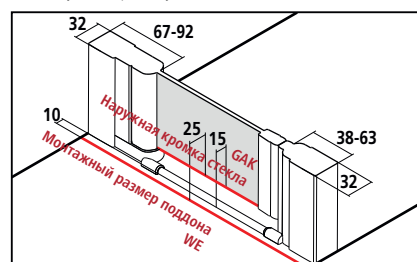

Размер по внешней части профиля BV в нише = монтажный размер поддона WE

Размер по внешней части профиля BV в угловом варианте = монтажный размер поддона - 10

В спецификациях и торговой документации Kermi приведены размеры установочной ширины (BV) в нише или размеры по наружной кромке стекла (GAK).

KermiEXTRA



Цена в EUR с НДС I/2019
наценка к стоимости серийного изделия /
наценка к стоимости индивидуального заказа

Ручки	TU1, TU2, PA, GI	251,-	FI, DI, PE, AT1, AT2, RA, XE2	199,-	Стр. 390-393
Стёкла с пескоструйным декором	Декор Stripe 2	227,-	Другие декоры Kermi.	297,-	Индивидуальные декоры по запросу. Стр. 394-405
Поверхности	к стоимости серебристого глянцевого	421,-			Стр. 410-413

LI 1WR/L

Высота душевой кабины		Монтажные размеры поддона		Душевой поддон	Ширина входа	Артикулный номер серебристый матовый = 1 ESG прозрачное = A	Цена в EUR с НДС I/2019	Артикулный номер серебристый глянцевый = V ESG прозрачное = A	Цена в EUR с НДС I/2019	Артикулный номер серебристый матовый = 1 ESG прозрачное с KermiCLEAN = P	Цена в EUR с НДС I/2019	Артикулный номер серебристый глянцевый = V ESG прозрачное с KermiCLEAN = P	Цена в EUR с НДС I/2019
в нише / с LI TVD	с LI TWD	с LI TVD	с LI TWD										
2000	660-710	670-720	700	542	LI 1WR/L 07020 1AK	811,-	LI 1WR/L 07020 VAK	923,-	LI 1WR/L 07020 1PK	1003,-	LI 1WR/L 07020 VPK	1115,-	
	710-760	720-770	750	592	LI 1WR/L 07520 1AK		LI 1WR/L 07520 VAK		LI 1WR/L 07520 1PK		LI 1WR/L 07520 VPK		
	760-810	770-820	800	642	LI 1WR/L 08020 1AK		LI 1WR/L 08020 VAK		LI 1WR/L 08020 1PK		LI 1WR/L 08020 VPK		
	810-860	820-870	850	692	LI 1WR/L 08520 1AK		LI 1WR/L 08520 VAK		LI 1WR/L 08520 1PK		LI 1WR/L 08520 VPK		
	860-910	870-920	900	742	LI 1WR/L 09020 1AK		LI 1WR/L 09020 VAK		LI 1WR/L 09020 1PK		LI 1WR/L 09020 VPK		
	910-960	920-970	-	792	LI 1WR/L 09520 1AK		LI 1WR/L 09520 VAK		LI 1WR/L 09520 1PK		LI 1WR/L 09520 VPK		
	960-1010	970-1020	1000	842	LI 1WR/L 10020 1AK	922,-	LI 1WR/L 10020 VAK	1034,-	LI 1WR/L 10020 1PK	1114,-	LI 1WR/L 10020 VPK	1226,-	
	1010-1060	1020-1070	-	892	LI 1WR/L 10520 1AK		LI 1WR/L 10520 VAK		LI 1WR/L 10520 1PK		LI 1WR/L 10520 VPK		

Высота душевой кабины	Монтажные размеры поддона макс. 1050		Артикулный номер серебристый матовый ESG прозрачное	Цена в EUR с НДС I/2019	Артикулный номер серебристый глянцевый ESG прозрачное	Цена в EUR с НДС I/2019	Артикулный номер серебристый матовый ESG прозрачное с KermiCLEAN	Цена в EUR с НДС I/2019	Артикулный номер серебристый глянцевый ESG прозрачное с KermiCLEAN	Цена в EUR с НДС I/2019	Данные для заказа
	до 950	951-1050									
до 2050	до 950		LI 1WR/L	977,-	LI 1WR/L	1089,-	LI 1WR/L	1169,-	LI 1WR/L	1281,-	LI 1WR/L
	951-1050		LI 1WR/L	1089,-	LI 1WR/L	1201,-	LI 1WR/L	1281,-	LI 1WR/L	1394,-	+ высота душевой кабины + монтажные размеры поддона / наружная кромка стекла + поверхность + стекло

	Косой срез	+ EUR 330,- к стоимости индивидуального заказа, за каждый рез
	Специальная конструкция	по запросу

1-створчатая маятниковая дверь с фиксированной панелью



Варианты конфигурации

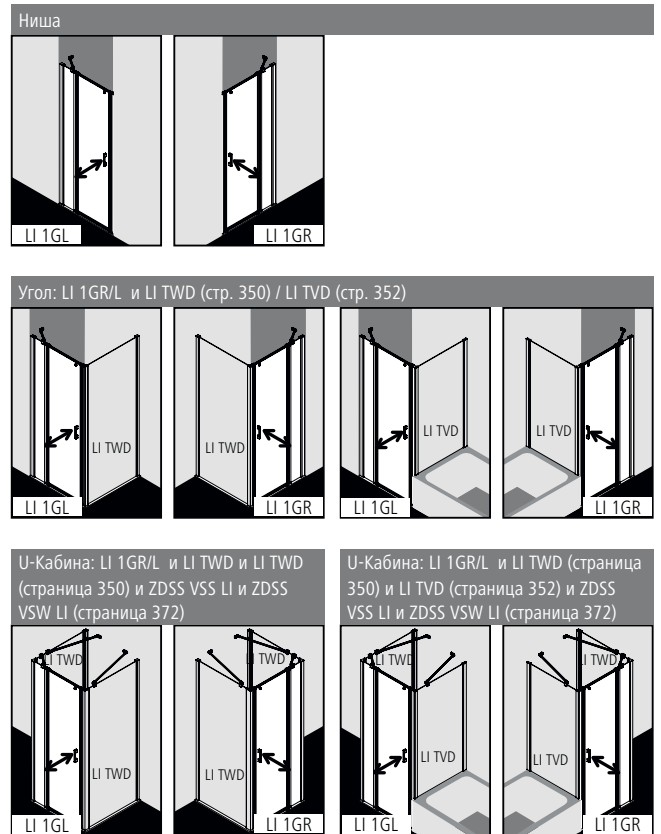

Характеристика изделия

- Для установки в нише и в комбинации с LI TWD боковой стенкой / LI TVD боковой стенкой укороченной, расположенной на ванне.
- Частично обрамленная маятниковая дверь с одной створкой и одной фиксированной панелью.
- С верхней соединительной планкой и со стабилизатором LIGA (изнутри).
- Возможен монтаж без верхней соединительной планки.
- Установка в угол (без верхней соединительной планки) с LI TWD возможна только с дополнительным стабилизатором LIGA (изнутри) ZDSS VSS LI, см. стр. 372.
- Однослойное безопасное стекло (ESG) в соответствии с нормой EN 12150, толщина 5 мм, опционально со специальным легко очищающимся покрытием KermiCLEAN.
- Профили из высококачественного анодированного алюминия, петли и ручки из высококачественного металла.
- При выборе цвета серебристый матовый и цвета KermiEXTRA учитывать, что ручки, петли, соединительные элементы верхней соединительной планки и порожка выполняются в цвете хром.
- Возможность регулирования в каждом настенном профиле 25 мм.
- Шарнир с подъемно-опускным механизмом.
- Сплошные магнитные и уплотнительные профили, горизонтальный уплотнительный профиль с улучшенным водоотведением.
- Установка с порожком (высота 6 мм) ●● или без, ●●● см. страницу 16-17.
- Из-за особенностей конструкции создание абсолютной герметичности в душевых кабинах серии LIGA невозможно.
- В комплект поставки входит крепежный набор. Прозрачный крючок для полотенца.
- Сделано в Германии.
- Проверено по DIN EN 14428 (CE) и PPP 53005 (TUV / GS).
- 20 лет гарантии на обеспечение всеми запчастями с момента снятия моделей с производства.

Монтаж

Душевые кабины Kermi предназначены для установки на душевых поддонах. При ином их использовании необходимо обеспечить наличие соответствующей душевой зоны (герметичный пол, сток, ...). Информация по замеру и монтажу см. страницу 10-11.

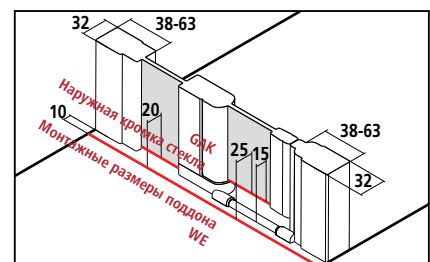

Размер по внешней части профиля BV в нише = монтажный размер поддона WE

Размер по внешней части профиля BV в угловом варианте = монтажный размер поддона - 10

В спецификациях и торговой документации Kermi приведены размеры установочной ширины (BV) в нише или размеры по наружной кромке стекла (GAK).

KermiEXTRA

Цена в EUR с НДС I/2019
наценка к стоимости серийного изделия /
наценка к стоимости индивидуального заказа

Ручки	TU1, TU2, PA, GI	251,-	FI, DI, PE, AT1, AT2, RA, XE2	199,-	Стр. 390-393
Стёкла с пескоструйным декором	Декор Stripe 2	227,-	Другие декоры Kermi.	297,-	Индивидуальные декоры по запросу. Стр. 394-405
Поверхности	к стоимости серебристого глянцевого	421,-			Стр. 410-413



Варианты конфигурации

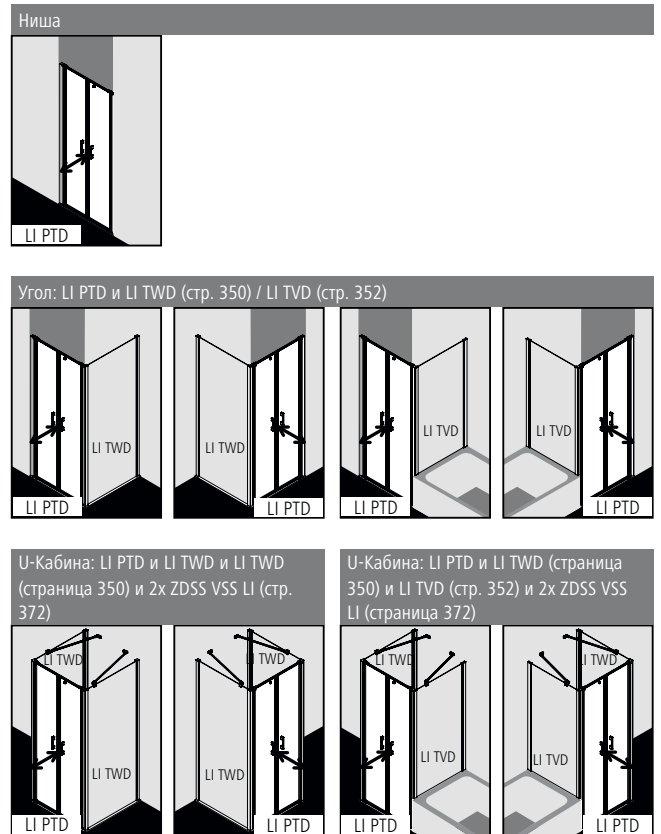

Характеристика изделия

- Для установки в нише и в комбинации с LI TWD боковой стенкой / LI TVD боковой стенкой укороченной, расположенной на ванне.
- Частично обрамленная маятниковая дверь с двумя створками.
- С верхней соединительной планкой.
- Возможен монтаж без верхней соединительной планки.
- Установка в угол (без верхней соединительной планки) с LI TWD возможна только с дополнительным стабилизатором LIGA (изнутри) ZDSS VSS LI, см. стр. 372.
- Однослойное безопасное стекло (ESG) в соответствии с нормой EN 12150, толщина 4 мм, опционально со специальным легко очищающимся покрытием KermiCLEAN.
- Профили из высококачественного анодированного алюминия, петли и ручки из высококачественного металла.
- При выборе цвета серебристый матовый и цвета KermiEXTRA учитывать, что ручки, петли, соединительные элементы верхней соединительной планки и порожка выполняются в цвете хром.
- Возможность регулирования в каждом настенном профиле 25 мм.
- Шарнирный профиль с подъемно-опускным механизмом.
- Сплошные магнитные и уплотнительные профили, горизонтальный уплотнительный профиль с улучшенным водоотведением.
- Установка с порожком (высота 6 мм) ●● или без, ●●● см. страницу 16-17.
- Из-за особенностей конструкции создание абсолютной герметичности в душевых кабинах серии LIGA невозможно.
- В комплект поставки входит крепежный набор. Прозрачный крючок для полотенца.
- Сделано в Германии.
- Проверено по DIN EN 14428 (CE) и PPP 53005 (TUV / GS).
- 20 лет гарантии на обеспечение всеми запчастями с момента снятия моделей с производства.

Монтаж

Душевые кабины Kermi предназначены для установки на душевых поддонах. При ином их использовании необходимо обеспечить наличие соответствующей душевой зоны (герметичный пол, сток, ...). Информация по замеру и монтажу см. страницу 10-11.

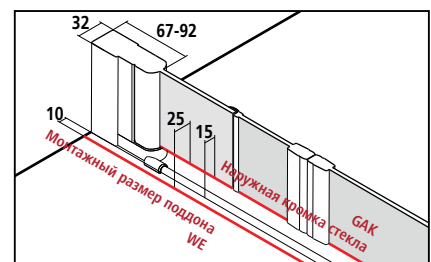

Размер по внешней части профиля BV в нише = монтажный размер поддона WE
 Размер по внешней части профиля BV в угловом варианте = монтажный размер поддона - 10

В спецификациях и торговой документации Kermi приведены размеры установочной ширины (BV) в нише или размеры по наружной кромке стекла (GAK).

KermiEXTRA

Цена в EUR с НДС I/2019
 наценка к стоимости серийного изделия /
 наценка к стоимости индивидуального заказа

ручки (1 ручка в комплекте (двусторонняя)) TU1, TU2, PA, GI **251,-** FI, DI, PE, AT1, AT2, RA, XE2 **199,-** Стр. 390-393

Стёкла с пескоструйным декором Декор Stripe 2 **227,-** Другие декоры Kermi. **297,-** Индивидуальные декоры по запросу. Стр. 394-405

Поверхности к стоимости серебристого глянцевого **421,-** Стр. 410-413

Серийные изделия

Все размеры приведены в мм по отношению к выровненным стенам. Допустимый уклон по горизонтали макс. 5 мм, при несоблюдении данных показателей рекомендуется индивидуальный заказ кабины и косой срез по запросу. Увеличение ширины посредством расширительного профиля ZDSV SV1 LI...K, комплектующие стр. 372. При высоте 1850 мм (LI PTD...18..K) цена такая же как и при высоте 2000 мм.

Высота душевой кабины	Монтажные размеры поддона		Душевой поддон	Ширина входа	Артикулный номер серебристый матовый = 1 ESG прозрачное = A	Цена в EUR с НДС I/2019	Артикулный номер серебристый глянцевый = V ESG прозрачное = A	Цена в EUR с НДС I/2019	Артикулный номер серебристый матовый = 1 ESG прозрачное с KermiCLEAN = P	Цена в EUR с НДС I/2019	Артикулный номер серебристый глянцевый = V ESG прозрачное с KermiCLEAN = P	Цена в EUR с НДС I/2019
	в нише / с LI TVD	с LI TWD										
2000	660-710	670-720	700	528	LI PTD 07020 1AK	811,-	LI PTD 07020 VAK	923,-	LI PTD 07020 1PK	1003,-	LI PTD 07020 VPK	1115,-
	710-760	720-770	750	578	LI PTD 07520 1AK		LI PTD 07520 VAK		LI PTD 07520 1PK		LI PTD 07520 VPK	
	760-810	770-820	800	628	LI PTD 08020 1AK		LI PTD 08020 VAK		LI PTD 08020 1PK		LI PTD 08020 VPK	
	810-860	820-870	850	678	LI PTD 08520 1AK		LI PTD 08520 VAK		LI PTD 08520 1PK		LI PTD 08520 VPK	
	860-910	870-920	900	728	LI PTD 09020 1AK		LI PTD 09020 VAK		LI PTD 09020 1PK		LI PTD 09020 VPK	
	910-960	920-970	-	778	LI PTD 09520 1AK		LI PTD 09520 VAK		LI PTD 09520 1PK		LI PTD 09520 VPK	
	960-1010	970-1020	1000	828	LI PTD 10020 1AK	922,-	LI PTD 10020 VAK	1034,-	LI PTD 10020 1PK	1114,-	LI PTD 10020 VPK	1226,-
	1010-1060	1020-1070	-	878	LI PTD 10520 1AK		LI PTD 10520 VAK		LI PTD 10520 1PK		LI PTD 10520 VPK	

Изготовление по индивидуальному заказу осуществляется только согласно данным размерного чертежа

Все размеры приведены в мм.
 Диапазон регулирования по ширине в нише при индивидуальном заказе + 40 мм / - 10 мм.
 Диапазон регулирования по ширине в углу при индивидуальном заказе + 40 мм / - 10 мм.

Всегда указывайте при заказе:

Размер = монтажный размер поддона
 Размер = наружная кромка стекла
 См. также стр. 12-13.

Высота душевой кабины	Монтажные размеры поддона макс. 1250	Ширина дверной створки	Артикулный номер серебристый матовый ESG прозрачное	Цена в EUR с НДС I/2019	Артикулный номер серебристый глянцевый ESG прозрачное	Цена в EUR с НДС I/2019	Артикулный номер серебристый матовый ESG прозрачное с KermiCLEAN	Цена в EUR с НДС I/2019	Артикулный номер серебристый глянцевый ESG прозрачное с KermiCLEAN	Цена в EUR с НДС I/2019	Данные для заказа
	951-1250	макс. 1050	LI PTD	1088,-	LI PTD	1200,-	LI PTD	1280,-	LI PTD	1392,-	+ высота душевой кабины + монтажные размеры поддона / наружная кромка стекла + ширина дверной створки + поверхность + стекло



Косой срез

+ EUR 330,- к стоимости индивидуального заказа при условии технической возможности, за каждый рез



Специальная конструкция

по запросу



Варианты конфигурации

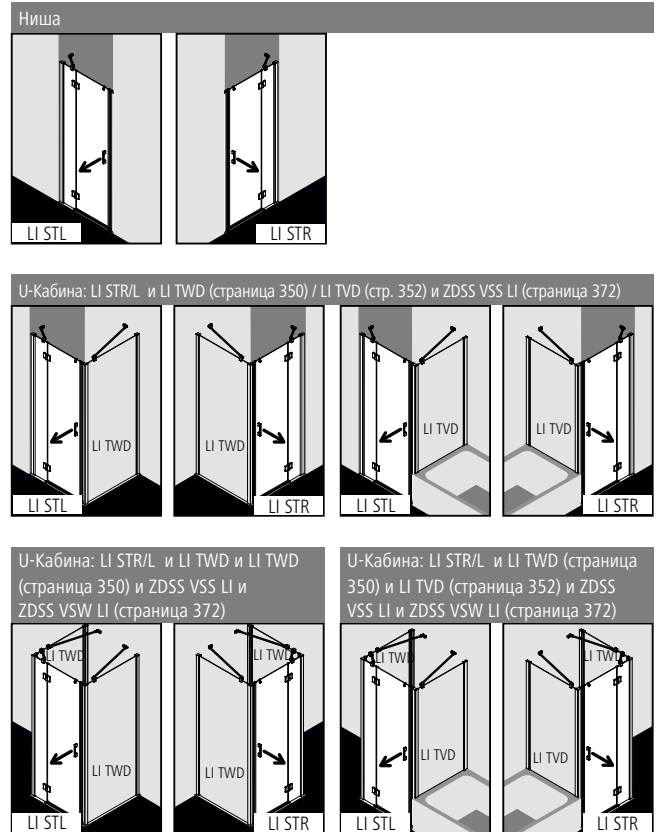

LI STR/L свыше 1000 мм (монтажный размер поддона) невозможно.

Характеристика изделия

- Для установки в нише и в комбинации с LI TWD боковой стенкой / LI TVD боковой стенкой укороченной, расположенной на ванне.
- Частично обрамленная маятниковая дверь с одной открывающейся створкой и одной фиксированной панелью.
- Включая стабилизатор LIGA (изнутри).
- Установка в угол с LI TWD / LI TVD возможна только с дополнительным стабилизатором LIGA (изнутри) ZDSS VSS LI, см. стр. 372.
- Однослойное безопасное стекло (ESG) в соответствии с нормой EN 12150, толщина 5 мм, опционально со специальным легко очищающимся покрытием KermiCLEAN.
- Профили из высококачественного анодированного алюминия, петли и ручки из высококачественного металла.
- При выборе цвета KermiEXTRA учитывать, что ручки, петли, элементы присоединения порожка выполняются в цвете хром.
- Возможность регулирования в каждом настенном профиле 25 мм.
- Петли с подъемно-опускным механизмом.
- Сплошные магнитные и уплотнительные профили, горизонтальный уплотнительный профиль с улучшенным водоотведением.
- Установка с порожком (высота 6 мм) ●● или без, ●●● см. страницу 16-17.
- Из-за особенностей конструкции создание абсолютной герметичности в душевых кабинах серии LIGA невозможно.
- В комплект поставки входит крепежный набор. Прозрачный крючок для полотенца.
- Сделано в Германии.
- Проверено по DIN EN 14428 (CE) и PPP 53005 (TÜV / GS).
- 20 лет гарантии на обеспечение всеми запчастями с момента снятия моделей с производства.

Монтаж

Душевые кабины Kermi предназначены для установки на душевых поддонах. При ином их использовании необходимо обеспечить наличие соответствующей душевой зоны (герметичный пол, сток, ...). Информация по замеру и монтажу см. страницу 10-11.

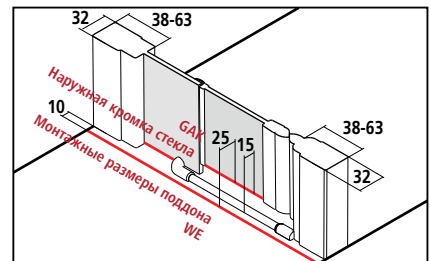

Размер по внешней части профиля BV в нише = монтажный размер поддона WE
 Размер по внешней части профиля BV в угловом варианте = монтажный размер поддона - 10
 В спецификациях и торговой документации Kermi приведены размеры установочной ширины (BV) в нише или размеры по наружной кромке стекла (GAK).

KermiEXTRA

ручки (1 ручка в комплекте (двусторонняя)) TU1, TU2, PA, GI	251,-	FI, DI, PE, AT1, AT2, RA, XE2	199,-	Стр. 390-393
Стёкла с пескоструйным декором Декор Stripe 2	227,-	Другие декоры Kermi.	297,-	Индивидуальные декоры по запросу. Стр. 394-405
Поверхности к стоимости серебристого глянцевого	421,-			Стр. 410-413

Цена в EUR с НДС I/2019
 наценка к стоимости серийного изделия /
 наценка к стоимости индивидуального заказа

LI STR/L

Serienteil auf Duschwanne						Всегда указывайте при заказе:				
Все размеры приведены в мм по отношению к выровненным стенам. Допустимый уклон пола под фиксированной панелью макс. 2 мм, общий уклон пола макс. 3 мм, при несоблюдении данных показателей рекомендуется индивидуальный заказ кабины и косой срез. Увеличение ширины посредством расширительного профиля ZDSV SV1 LI...K, комплектующие стр. 372. При высоте 1850 мм (LI STR/L...18..K) цена такая же как и при высоте 2000 мм.						LI STR = распашная дверь / крепление справа LI STL = распашная дверь / крепление слева				
Высота душевой кабины	Wanneneinbaumaß		Душевой поддон	Ширина входа	Ширина фиксированной панели	Артикульный номер серебристый глянцевый = V ESG прозрачное = A	Цена в EUR с НДС I/2019		Артикульный номер серебристый глянцевый = V ESG прозрачное с Kermi-CLEAN = P	Цена в EUR с НДС I/2019
	in Nische / mit LI TVD	mit LI TWD								
2000	710-760	720-770	750	438	189-214	LI STR/L 07520 VAK	1034,-		LI STR/L 07520 VPK	1226,-
	760-810	770-820	800	488	189-214	LI STR/L 08020 VAK			LI STR/L 08020 VPK	
	810-860	820-870	850	488	239-264	LI STR/L 08520 VAK			LI STR/L 08520 VPK	
	860-910	870-920	900	538	239-264	LI STR/L 09020 VAK			LI STR/L 09020 VPK	
	910-960	920-970	-	538	289-314	LI STR/L 09520 VAK			LI STR/L 09520 VPK	
	960-1010	970-1020	1000	588	289-314	LI STR/L 10020 VAK	1146,-		LI STR/L 10020 VPK	1338,-
	1010-1060	1020-1070	-	588	339-364	LI STR/L 10520 VAK			LI STR/L 10520 VPK	
	1060-1110	1070-1120	1100	588	389-414	LI STR/L 11020 VAK			LI STR/L 11020 VPK	
	1110-1160	1120-1170	-	588	439-464	LI STR/L 11520 VAK			LI STR/L 11520 VPK	
	1160-1210	1170-1220	1200	638	439-464	LI STR/L 12020 VAK			LI STR/L 12020 VPK	
	1210-1260	1220-1270	-	638	489-514	LI STR/L 12520 VAK			LI STR/L 12520 VPK	

Изготовление по индивидуальному заказу осуществляется только согласно данным размерного чертежа						Всегда указывайте при заказе:				
Все размеры приведены в мм. Диапазон регулирования по ширине в нише при индивидуальном заказе + 40 мм / - 10 мм. Диапазон регулирования по ширине в углу при индивидуальном заказе + 40 мм / - 10 мм.						LI STR = распашная дверь / крепление справа LI STL = распашная дверь / крепление слева			Размер = монтажный размер поддона Размер = наружная кромка стекла См. также стр. 12-13.	
Высота душевой кабины	Монтажные размеры поддона макс. 1250	Ширина фиксированной панели	Ширина дверной створки	Артикульный номер серебристый глянцевый ESG прозрачное	Цена в EUR с НДС I/2019			Артикульный номер серебристый глянцевый ESG прозрачное с KermiCLEAN	Цена в EUR с НДС I/2019	Данные для заказа
до 2050	до 950	мин. 170 / макс. 800	макс. 730	LI STR/L	1200,-			LI STR/L	1392,-	LI STR/L
	951-1250	мин. 170 / макс. 800	макс. 730	LI STR/L	1312,-			LI STR/L	1505,-	+ высота душевой кабины + монтажные размеры поддона / наружная кромка стекла + ширина фиксированной панели + ширина дверной створки + поверхность + стекло

	Косой срез	+ EUR 330,- к стоимости индивидуального заказа, за каждый рез
	Вырез в фиксированной панели	+ EUR 330,- к стоимости индивидуального заказа, за каждый рез
	Специальная конструкция	по запросу

Раздвижная дверь без нижнего профиля с фиксированной панелью



Варианты конфигурации

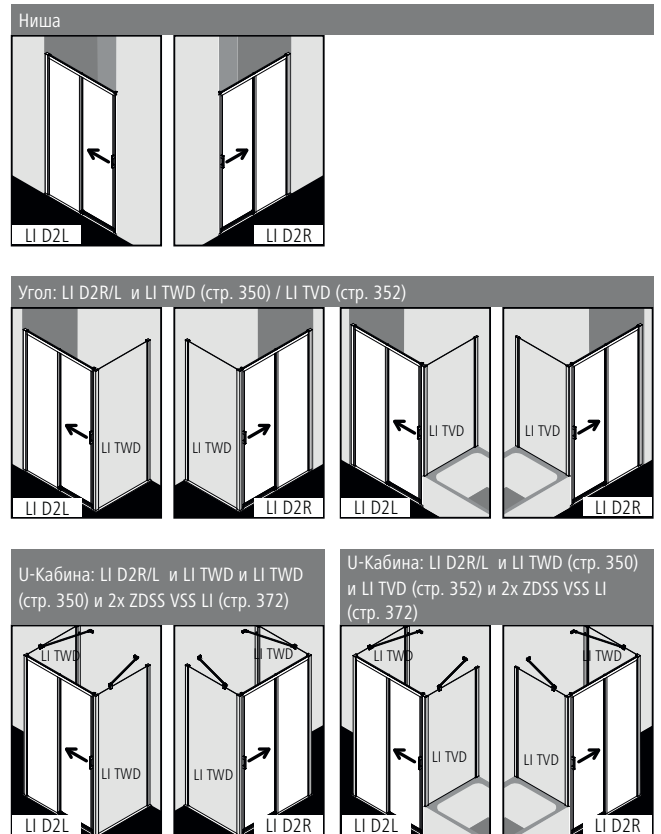

Характеристика изделия

- Для установки в нише и в комбинации с LI TWD боковой стенкой / LI TVD боковой стенкой укороченной, расположенной на ванне.
- Частично обрамленная раздвижная дверь с одной створкой и с одной фиксированной панелью.
- Однослойное безопасное стекло (ESG) фиксированной панели толщиной 4 мм, раздвижной двери 5 мм в соответствии с нормой EN 12150 опционально со специальным легко очищающимся покрытием KermiCLEAN.
- Профили из высококачественного анодированного алюминия, ручки из высококачественного металла.
- При выборе цвета серебристый матовый и цвета KermiEXTRA учитывать, что ручки, кнопка механизма отстеживания створки раздвижной двери и элементы присоединения порожка выполняются в цвете хром.
- Возможность регулирования в каждом настенном профиле 25 мм.
- Легко отсоединяющаяся створка раздвижной двери облегчает уборку.
- Высококачественные шарикоподшипниковые ролики.
- Сплошные магнитные и уплотнительные профили, горизонтальный уплотнительный профиль с улучшенным водоотведением.
- Установка с порожком (высота 6 мм) ●● или без, ●●● см. страницу 16-17.
- Из-за особенностей конструкции создание абсолютной герметичности в душевых кабинах серии LIGA невозможно.
- В комплект поставки входит крепежный набор.
- Сделано в Германии.
- Проверено по DIN EN 14428 (CE) и PPP 53005 (TÜV / GS).
- 20 лет гарантии на обеспечение всеми запчастями с момента снятия моделей с производства.

Монтаж

Душевые кабины Kermi предназначены для установки на душевых поддонах. При ином их использовании необходимо обеспечить наличие соответствующей душевой зоны (герметичный пол, сток, ...). Информация по замеру и монтажу см. страницу 10-11.

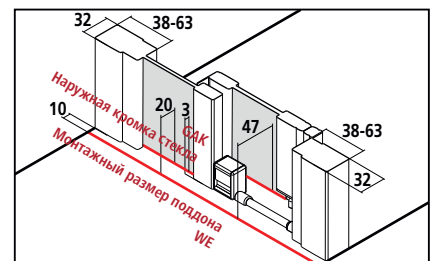

Размер по внешней части профиля BV в нише = монтажный размер поддона WE
 Размер по внешней части профиля BV в угловом варианте = монтажный размер поддона - 10

В спецификациях и торговой документации Kermi приведены размеры установочной ширины (BV) в нише или размеры по наружной кромке стекла (GAK).

KermiEXTRA

Стёкла с пескоструйным декором Декор Stripe 2

227,- Другие декоры Kermi.

297,- Индивидуальные декоры по запросу. Стр. 394-405

Поверхности

к стоимости серебристого глянцевого 421,-

Стр. 410-413

LI D2R/L

Серийные изделия													Всегда указывайте при заказе:	
Все размеры приведены в мм по отношению к выровненным стенам. Допустимый уклон по горизонтали макс. 5 мм, при несоблюдении данных требований монтаж невозможен. Увеличение ширины посредством расширительного профиля ZDSV SV1 LI...K, комплектующие стр. 372. При высоте 1850 мм (LI D2R/L ...18..K) цена такая же как и при высоте 2000 мм.													LI D2R = фиксированная панель справа LI D2L = фиксированная панель слева	
Высота душевой кабины	Монтажные размеры поддона		Душевой поддон	Ширина входа	Ширина фиксированной панели	Артикулный номер серебристый матовый = 1 ESG прозрачное = A	Цена в EUR с НДС I/2019	Артикулный номер серебристый глянцевый = V ESG прозрачное = A	Цена в EUR с НДС I/2019	Артикулный номер серебристый матовый = 1 ESG прозрачное с KermiCLEAN = P	Цена в EUR с НДС I/2019	Артикулный номер серебристый глянцевый = V ESG прозрачное с KermiCLEAN = P	Цена в EUR с НДС I/2019	
	в нише / с LI TVD	с LI TWD												
2000	1060-1110	1070-1120	1100	445	515-540	LI D2R/L 11020 1AK	949,-	LI D2R/L 11020 VAK	1061,-	LI D2R/L 11020 1PK	1141,-	LI D2R/L 11020 VPK	1253,-	
	1110-1160	1120-1170	-	470	540-565	LI D2R/L 11520 1AK		LI D2R/L 11520 VAK		LI D2R/L 11520 1PK		LI D2R/L 11520 VPK		
	1160-1210	1170-1220	1200	495	565-590	LI D2R/L 12020 1AK		LI D2R/L 12020 VAK		LI D2R/L 12020 1PK		LI D2R/L 12020 VPK		
	1210-1260	1220-1270	-	520	590-615	LI D2R/L 12520 1AK		LI D2R/L 12520 VAK		LI D2R/L 12520 1PK		LI D2R/L 12520 VPK		
	1260-1310	1270-1320	1300	545	615-640	LI D2R/L 13020 1AK	1061,-	LI D2R/L 13020 VAK	1173,-	LI D2R/L 13020 1PK	1253,-	LI D2R/L 13020 VPK	1365,-	
	1310-1360	1320-1370	-	570	640-665	LI D2R/L 13520 1AK		LI D2R/L 13520 VAK		LI D2R/L 13520 1PK		LI D2R/L 13520 VPK		
	1360-1410	1370-1420	1400	595	665-690	LI D2R/L 14020 1AK		LI D2R/L 14020 VAK		LI D2R/L 14020 1PK		LI D2R/L 14020 VPK		
	1410-1460	1420-1470	-	620	690-715	LI D2R/L 14520 1AK		LI D2R/L 14520 VAK		LI D2R/L 14520 1PK		LI D2R/L 14520 VPK		
	1460-1510	1470-1520	1500	645	715-740	LI D2R/L 15020 1AK	1172,-	LI D2R/L 15020 VAK	1284,-	LI D2R/L 15020 1PK	1364,-	LI D2R/L 15020 VPK	1476,-	
	1510-1560	1520-1570	-	670	740-765	LI D2R/L 15520 1AK		LI D2R/L 15520 VAK		LI D2R/L 15520 1PK		LI D2R/L 15520 VPK		
	1560-1610	1570-1620	1600	695	765-790	LI D2R/L 16020 1AK		LI D2R/L 16020 VAK		LI D2R/L 16020 1PK		LI D2R/L 16020 VPK		

Изготовление по индивидуальному заказу осуществляется только согласно данным размерного чертежа													Всегда указывайте при заказе:			
Все размеры приведены в мм. Диапазон регулирования по ширине в нише при индивидуальном заказе + 40 мм / - 10 мм. Диапазон регулирования по ширине в углу при индивидуальном заказе + 40 мм / - 10 мм.													LI D2R = фиксированная панель справа LI D2L = фиксированная панель слева		Размер = монтажный размер поддона Размер = наружная кромка стекла См. также стр. 12-13.	
Высота душевой кабины	Монтажные размеры поддона макс. 1650		Артикулный номер серебристый матовый ESG прозрачное	Цена в EUR с НДС I/2019	Артикулный номер серебристый глянцевый ESG прозрачное	Цена в EUR с НДС I/2019	Артикулный номер серебристый матовый ESG прозрачное с KermiCLEAN	Цена в EUR с НДС I/2019	Артикулный номер серебристый глянцевый ESG прозрачное с KermiCLEAN	Цена в EUR с НДС I/2019	Данные для заказа					
	до 950	951-1250									1251-1650	LI D2R/L	LI D2R/L			
до 2050	до 950		LI D2R/L	1117,-	LI D2R/L	1230,-	LI D2R/L	1310,-	LI D2R/L	1422,-	LI D2R/L					
	951-1250		LI D2R/L	1230,-	LI D2R/L	1342,-	LI D2R/L	1422,-	LI D2R/L	1534,-	LI D2R/L	+ высота душевой кабины				
	1251-1650		LI D2R/L	1453,-	LI D2R/L	1565,-	LI D2R/L	1645,-	LI D2R/L	1757,-	LI D2R/L	+ монтажные размеры поддона / + наружная кромка стекла + поверхность + стекло				

	Косой срез на фиксированной панели	+ EUR 330,- к стоимости индивидуального заказа при условии технической возможности, за каждый рез
	Вырез в фиксированной панели	+ EUR 330,- к стоимости индивидуального заказа при условии технической возможности, за каждый рез
	Специальная конструкция	по запросу

2-створчатая раздвижная дверь без нижнего профиля с двумя фиксированными панелями



Варианты конфигурации

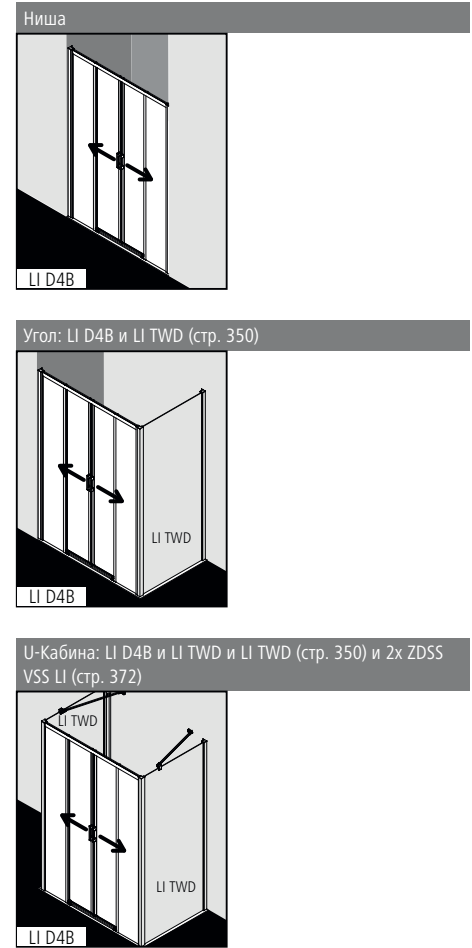

Характеристика изделия

- Для установки в нише и в комбинации с LI TWD боковой стенкой.
- Частично обрамленная раздвижная дверь с двумя сегментами и с двумя фиксированными панелями.
- Однослойное безопасное стекло (ESG) в соответствии с нормой EN 12150, толщина 4 мм, опционально со специальным легко очищающимся покрытием KermiCLEAN.
- Профили из высококачественного анодированного алюминия, ручки из высококачественного металла.
- При выборе цвета серебристый матовый и цвета KermiEXTRA учитывать, что ручки, кнопка механизма отстегивания створки раздвижной двери и элементы присоединения порожка выполняются в цвете хром.
- Возможность регулирования в каждом настенном профиле 25 мм.
- Легко отсоединяющиеся раздвижные двери для более удобной уборки.
- Высококачественные шарикоподшипниковые ролики.
- Сплошные магнитные и уплотнительные профили, горизонтальный уплотнительный профиль с улучшенным водоотведением.
- Установка с порожком (высота 6 мм) или без, см. страницу 16-17.
- Из-за особенностей конструкции создание абсолютной герметичности в душевых кабинах серии LIGA невозможно.
- В комплект поставки входит крепежный набор.
- Сделано в Германии.
- Проверено по DIN EN 14428 (CE) и PPP 53005 (TUV / GS).
- 20 лет гарантии на обеспечение всеми запчастями с момента снятия моделей с производства.

Монтаж

Душевые кабины Kermi предназначены для установки на душевых поддонах. При ином их использовании необходимо обеспечить наличие соответствующей душевой зоны (герметичный пол, сток, ...). Информация по замеру и монтажу см. страницу 10-11.

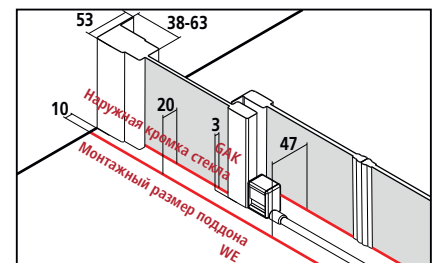

Размер по внешней части профиля BV в нише = монтажный размер поддона WE
 Размер по внешней части профиля BV в угловом варианте = монтажный размер поддона - 10
 В спецификациях и торговой документации Kermi приведены размеры установочной ширины (BV) в нише или размеры по наружной кромке стекла (GAK).

KermiEXTRA



Цена в EUR с НДС I/2019
 наценка к стоимости серийного изделия /
 наценка к стоимости индивидуального заказа

Стёкла с пескоструйным декором Декор Stripe 2	227,-	Другие декоры Kermi.	297,-	Индивидуальные декоры по запросу.	Стр. 394-405
Поверхности	к стоимости серебристого глянцевого	421,-			Стр. 410-413

LI D4B

Серийные изделия													
Все размеры приведены в мм по отношению к выровненным стенам. Допустимый уклон по горизонтали макс 5 мм, при несоблюдении данных требований монтаж невозможен. При высоте 1850 мм (LI D4B...18..K) цена такая же, как и при высоте 2000 мм.													
Высота душевой кабины	Монтажные размеры поддона		Душевой поддон	Ширина входа	Ширина фиксированной панели	Артикулный номер серебристый матовый = 1 ESG прозрачное = A	Цена в EUR с НДС I/2019	Артикулный номер серебристый глянцевый = V ESG прозрачное = A	Цена в EUR с НДС I/2019	Артикулный номер серебристый матовый = 1 ESG прозрачное с KermiCLEAN = P	Цена в EUR с НДС I/2019	Артикулный номер серебристый глянцевый = V ESG прозрачное с KermiCLEAN = P	
	в нише	с LI TWD											
2000	1160-1210	1170-1220	1200	459	297-322	LI D4B 12020 1AK	1565,-	LI D4B 12020 VAK	1677,-	LI D4B 12020 1PK	1757,-	LI D4B 12020 VPK	1869,-
	1210-1260	1220-1270	-	484	309-334	LI D4B 12520 1AK		LI D4B 12520 VAK		LI D4B 12520 1PK		LI D4B 12520 VPK	
	1260-1310	1270-1320	1300	509	322-347	LI D4B 13020 1AK		LI D4B 13020 VAK		LI D4B 13020 1PK		LI D4B 13020 VPK	
	1310-1360	1320-1370	-	534	334-359	LI D4B 13520 1AK		LI D4B 13520 VAK		LI D4B 13520 1PK		LI D4B 13520 VPK	
	1360-1410	1370-1420	1400	559	347-372	LI D4B 14020 1AK		LI D4B 14020 VAK		LI D4B 14020 1PK		LI D4B 14020 VPK	
	1410-1460	1420-1470	-	584	359-384	LI D4B 14520 1AK		LI D4B 14520 VAK		LI D4B 14520 1PK		LI D4B 14520 VPK	

Изготовление по индивидуальному заказу осуществляется только согласно данным размерного чертежа										
Все размеры приведены в мм. Диапазон регулирования по ширине в нише при индивидуальном заказе + 40 мм / - 10 мм. Диапазон регулирования по ширине в углу при индивидуальном заказе + 40 мм / - 10 мм.										
Всегда указывайте при заказе: Размер = монтажный размер поддона Размер = наружная кромка стекла См. также стр. 12-13.										
Высота душевой кабины	Монтажные размеры поддона макс. 1850	Артикулный номер серебристый матовый ESG прозрачное	Цена в EUR с НДС I/2019	Артикулный номер серебристый глянцевый ESG прозрачное	Цена в EUR с НДС I/2019	Артикулный номер серебристый матовый ESG прозрачное с KermiCLEAN	Цена в EUR с НДС I/2019	Артикулный номер серебристый глянцевый ESG прозрачное с KermiCLEAN	Цена в EUR с НДС I/2019	Данные для заказа
до 2050	до 1250	LI D4B	1787,-	LI D4B	1899,-	LI D4B	1979,-	LI D4B	2091,-	LI D4B
	1251-1850	LI D4B	2011,-	LI D4B	2123,-	LI D4B	2203,-	LI D4B	2315,-	+ высота душевой кабины + монтажные размеры поддона / наружная кромка стекла + поверхность + стекло

	Косой срез на фиксированной панели	+ EUR 330,- к стоимости индивидуального заказа при условии технической возможности, за каждый рез
	Вырез в фиксированной панели	+ EUR 330,- к стоимости индивидуального заказа при условии технической возможности, за каждый рез
	Специальная конструкция	по запросу



Варианты конфигурации

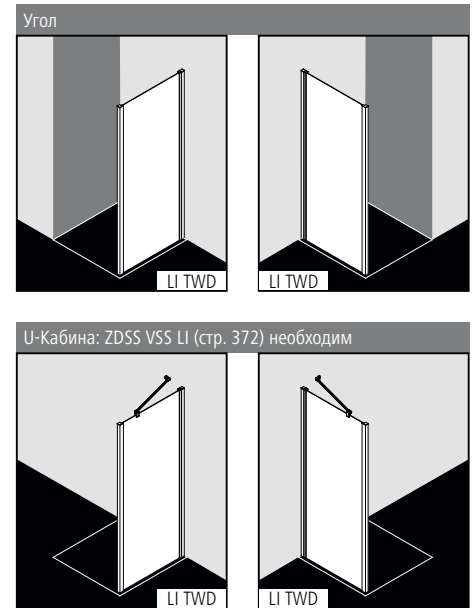

Характеристика изделия

- Для комбинации со всеми дверями серии LIGA (варианты установки 'угловая кабина' и 'U-Кабина').
- Частично обрамленная боковая стенка.
- Для LI STR/L и U-кабина необходим стабилизатор ZDSS VSS LI (стр. 372).
- Однослойное безопасное стекло (ESG) в соответствии с нормой EN 12150, толщина 5 мм, опционально со специальным легко очищающимся покрытием Kermi**CLEAN**.
- Профиль из высококачественного анодированного алюминия.
- Возможность регулирования в настенном профиле 25 мм.
- Из-за особенностей конструкции создание абсолютной герметичности в душевых кабинах серии LIGA невозможно.
- В комплект поставки входит крепежный набор.
- Сделано в Германии.
- Проверено по DIN EN 14428 (CE) и PPP 53005 (TÜV / GS).
- 20 лет гарантии на обеспечение всеми запчастями с момента снятия моделей с производства.

Монтаж

Душевые кабины Kermi предназначены для установки на душевых поддонах. При ином их использовании необходимо обеспечить наличие соответствующей душевой зоны (герметичный пол, сток, ...). Информация по замеру и монтажу см. страницу 10-11.

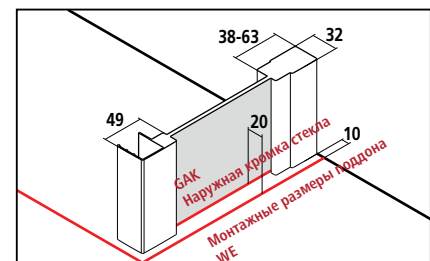

Размер по внешней части профиля BV = монтажный размер поддона WE - 10

В спецификациях и торговой документации Kermi приведены размеры установочной ширины (BV) или размеры по наружной кромке стекла (GAK).

Kermi**EXTRA**

Стёкла с пескоструйным декором Декор Stripe 2

227,-

Другие декоры Kermi.

297,-

Индивидуальные декоры по запросу. Стр. 394-405

Поверхности

к стоимости серебристого глянцевого 232,-

Цена в EUR с НДС I/2019
наценка к стоимости серийного изделия /
наценка к стоимости индивидуального заказа

Стр. 410-413

Серийные изделия

Все размеры приведены в мм по отношению к выровненным стенам. Допустимый уклон по горизонтали макс. 5 мм, при несоблюдении данных показателей рекомендуется индивидуальный заказ кабины и косой срез. Увеличение ширины посредством расширительного профиля ZDSV SV1 LI...K, комплектующие стр. 372. При высоте 1850 мм (LI TWD...18...K) цена такая же как и при высоте 2000 мм.

Боковая стенка может устанавливаться справа и слева. Монтаж стенки свободностоящей невозможен.

Высота душевой кабины	Монтажные размеры поддона	Душевой поддон	Артикулный номер серебристый матовый = 1 ESG прозрачное = A		Артикулный номер серебристый глянцевый = V ESG прозрачное = A		Артикулный номер серебристый матовый = 1 ESG прозрачное с Kermi-CLEAN = P		Артикулный номер серебристый глянцевый = V ESG прозрачное с Kermi-CLEAN = P	
			Цена в EUR с НДС I/2019	Цена в EUR с НДС I/2019	Цена в EUR с НДС I/2019	Цена в EUR с НДС I/2019				
2000	735-760	750	LI TWD 07520 1AK	474,-	LI TWD 07520 VAK	531,-	LI TWD 07520 1PK	667,-	LI TWD 07520 VPK	723,-
	785-810	800	LI TWD 08020 1AK		LI TWD 08020 VAK		LI TWD 08020 1PK		LI TWD 08020 VPK	
	885-910	900	LI TWD 09020 1AK		LI TWD 09020 VAK		LI TWD 09020 1PK		LI TWD 09020 VPK	
	985-1010	1000	LI TWD 10020 1AK	530,-	LI TWD 10020 VAK	586,-	LI TWD 10020 1PK	722,-	LI TWD 10020 VPK	779,-
	1085-1110	1100	LI TWD 11020 1AK	634,-	LI TWD 11020 VAK	690,-	LI TWD 11020 1PK	826,-	LI TWD 11020 VPK	883,-
	1185-1210	1200	LI TWD 12020 1AK	588,-	LI TWD 12020 VAK	644,-	LI TWD 12020 1PK	780,-	LI TWD 12020 VPK	837,-

Изготовление по индивидуальному заказу осуществляется только согласно данным размерного чертежа



Все размеры приведены в мм. Диапазон регулирования по ширине при индивидуальном заказе + 15 мм / - 10 мм.

Боковая стенка может устанавливаться справа и слева. Монтаж стенки свободностоящей невозможен.

Всегда указывайте при заказе:

Размер = монтажный размер поддона
Размер = наружная кромка стекла
См. также стр. 12-13.

Высота душевой кабины	Монтажные размеры поддона макс. 1250	Артикулный номер серебристый матовый ESG прозрачное		Артикулный номер серебристый глянцевый ESG прозрачное		Артикулный номер серебристый матовый ESG прозрачное с KermiCLEAN		Артикулный номер серебристый глянцевый ESG прозрачное с KermiCLEAN		Данные для заказа
		Цена в EUR с НДС I/2019	Цена в EUR с НДС I/2019	Цена в EUR с НДС I/2019	Цена в EUR с НДС I/2019					
до 2050	до 950	LI TWD	588,-	LI TWD	644,-	LI TWD	780,-	LI TWD	837,-	LI TWD
	951-1250	LI TWD	699,-	LI TWD	755,-	LI TWD	891,-	LI TWD	948,-	+ высота душевой кабины + монтажные размеры поддона / наружная кромка стекла + поверхность + стекло

	Косой срез	+ EUR 142,- к стоимости индивидуального заказа, за каждый рез
	Вырез	+ EUR 142,- к стоимости индивидуального заказа, за каждый рез
	Специальная конструкция	по запросу

Укороченная боковая стенка на ванне



Варианты конфигурации

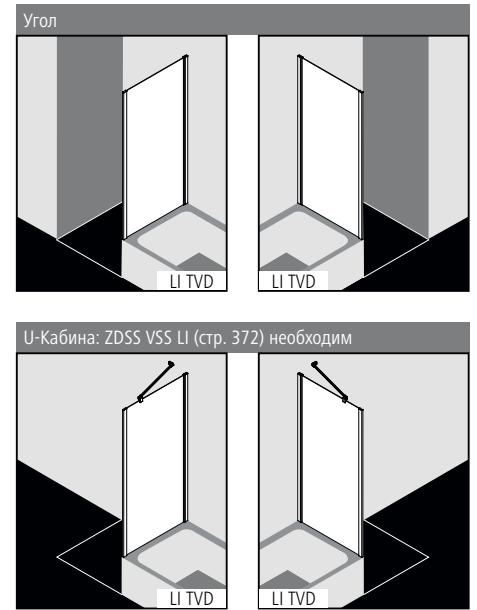

Характеристика изделия

- Для комбинации со всеми дверями серии LIGA (варианты установки 'угловая кабина' и 'U-Кабина').
- Частично обрамленная укороченная боковая стенка на ванной.
- Для LI STR/L и U-кабина необходим стабилизатор ZDSS VSS LI (стр. 372).
- Однослойное безопасное стекло (ESG) в соответствии с нормой EN 12150, толщина 5 мм, опционально со специальным легко очищающимся покрытием KermiCLEAN.
- Профиль из высококачественного анодированного алюминия.
- Возможность регулирования в настенном профиле 25 мм.
- Из-за особенностей конструкции создание абсолютной герметичности в душевых кабинах серии LIGA невозможно.
- В комплект поставки входит крепежный набор.
- Сделано в Германии.
- Проверено по DIN EN 14428 (CE) и PPP 53005 (TÜV / GS).
- 20 лет гарантии на обеспечение всеми запчастями с момента снятия моделей с производства.

Монтаж

Душевые кабины Kermi предназначены для установки на душевых поддонах. При ином их использовании необходимо обеспечить наличие соответствующей душевой зоны (герметичный пол, сток, ...). Информация по замеру и монтажу см. страницу 10-11.

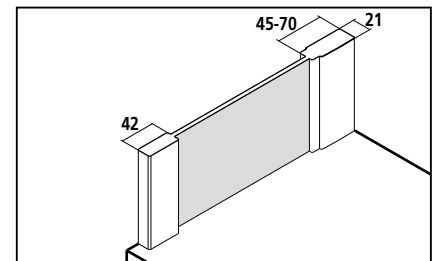

Размер по внешней части профиля BV = монтажный размер поддона WE - 10

В спецификациях и торговой документации Kermi приведены размеры установочной ширины (BV) или размеры по наружной кромке стекла (GAK).

KermiEXTRA

Стёкла с пескоструйным декором Декор Stripe 2	227,-	Другие декоры Kermi.	297,-	Индивидуальные декоры по запросу.	Стр. 394-405
Поверхности	к стоимости серебристого глянцевого	232,-			Стр. 410-413

Цена в EUR с НДС I/2019
наценка к стоимости серийного изделия /
наценка к стоимости индивидуального заказа

Серийные изделия

Все размеры приведены в мм по отношению к выровненным стенам.

Допустимый уклон по горизонтали макс. 5 мм, при несоблюдении данных показателей рекомендуется индивидуальный заказ кабины и косой срез.

Боковая стенка может устанавливаться справа и слева.



Высота душевой кабины	Монтажные размеры поддона	Душевой поддон	Артикулный номер серебристый матовый = 1 ESG прозрачное = A		Артикулный номер серебристый глянцевый = V ESG прозрачное = A		Артикулный номер серебристый матовый = 1 ESG прозрачное с Kermi-CLEAN = P		Артикулный номер серебристый глянцевый = V ESG прозрачное с Kermi-CLEAN = P	
			Цена в EUR с НДС I/2019	Артикулный номер	Цена в EUR с НДС I/2019	Артикулный номер	Цена в EUR с НДС I/2019	Артикулный номер		
1600	685-710	700	LI TVD 07016 1AK	474,-	LI TVD 07016 VAK	531,-	LI TVD 07016 1PK	667,-	LI TVD 07016 VPK	723,-
	735-760	750	LI TVD 07516 1AK		LI TVD 07516 VAK		LI TVD 07516 1PK		LI TVD 07516 VPK	
	785-810	800	LI TVD 08016 1AK		LI TVD 08016 VAK		LI TVD 08016 1PK		LI TVD 08016 VPK	
	885-910	900	LI TVD 09016 1AK		LI TVD 09016 VAK		LI TVD 09016 1PK		LI TVD 09016 VPK	

Изготовление по индивидуальному заказу осуществляется только согласно данным размерного чертежа

Все размеры приведены в мм. Диапазон регулирования по ширине при индивидуальном заказе + 15 мм / - 10 мм.

Боковая стенка может устанавливаться справа и слева.

Высота душевой кабины	Монтажные размеры поддона макс. 1250	Артикулный номер серебристый матовый ESG прозрачное		Артикулный номер серебристый глянцевый ESG прозрачное		Артикулный номер серебристый матовый ESG прозрачное с KermiCLEAN		Артикулный номер серебристый глянцевый ESG прозрачное с KermiCLEAN		Данные для заказа
		Цена в EUR с НДС I/2019	Артикулный номер	Цена в EUR с НДС I/2019	Артикулный номер	Цена в EUR с НДС I/2019	Артикулный номер	Цена в EUR с НДС I/2019	Артикулный номер	
до 2050	до 950	LI TVD	588,-	LI TVD	644,-	LI TVD	780,-	LI TVD	837,-	LI TVD
	951-1250	LI TVD	699,-	LI TVD	755,-	LI TVD	891,-	LI TVD	948,-	+ высота душевой кабины + монтажные размеры поддона + поверхность + стекло

	Косой срез	+ EUR 142,- к стоимости индивидуального заказа, за каждый рез
	Вырез	+ EUR 142,- к стоимости индивидуального заказа, за каждый рез
	Специальная конструкция	по запросу

Кабина с угловым входом 2-створчатая (маятниковые складывающиеся двери) - секция



Варианты конфигурации

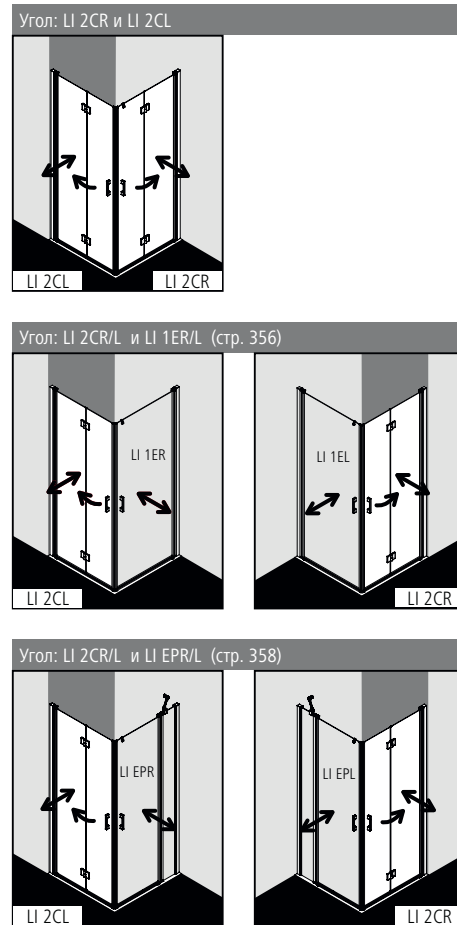

Характеристика изделия

- Стоимость кабины с угловым входом складывается из цены LI 2CR правой и LI 2CL левой секций.
- Возможны ассиметричные варианты.
- Возможны комбинации с LI 1ER/L для углового входа (маятниковые двери с фиксированными панелями), секция / LI EPR/L для углового входа (маятниковые двери с фиксированными панелями), секция.
- Частично обрамленная кабина с угловым входом с четырьмя створками, с возможностью поворота на 90° наружу и вовнутрь со стороны настенного шарнирного профиля и на 180° наружу со стороны петель.
- Однослойное безопасное стекло (ESG) в соответствии с нормой EN 12150, толщина 5 мм, опционально со специальным легко очищающимся покрытием KermiCLEAN.
- Профили из высококачественного анодированного алюминия, петли и ручки из высококачественного металла.
- При выборе цвета серебристый матовый и цвета KermiEXTRA учитывать, что ручки, петли, элементы присоединения порошка выполняются в цвете хром.
- Возможность регулирования в настенном профиле 25 мм.
- Шарнирный профиль с подъемно-опускным механизмом.
- Петли с подъемно-опускным механизмом.
- Сплошные магнитные и уплотнительные профили, горизонтальный уплотнительный профиль с улучшенным водоотведением.
- Установка с порошком (высота 6 мм) ♦♦ или без, ♦♦♦ см. страницу 16-17.
- Из-за особенностей конструкции создание абсолютной герметичности в душевых кабинах серии LIGA невозможно.
- В комплект поставки входит крепежный набор. Прозрачный крючок для полотенца.
- Сделано в Германии.
- Проверено по DIN EN 14428 (CE) и PPP 53005 (TUV / GS).
- 20 лет гарантии на обеспечение всеми запчастями с момента снятия моделей с производства.

Монтаж

Душевые кабины Kermi предназначены для установки на душевых поддонах. При ином их использовании необходимо обеспечить наличие соответствующей душевой зоны (герметичный пол, сток, ...). Информация по замеру и монтажу см. страницу 10-11.

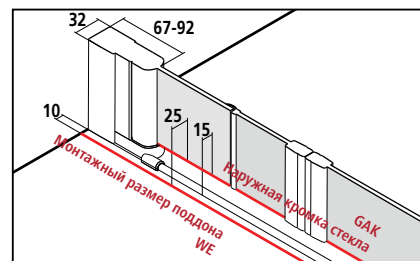

Размер по внешней части профиля BV = монтажный размер поддона WE - 10

В спецификациях и торговой документации Kermi приведены размеры установочной ширины (BV) или размеры по наружной кромке стекла (GAK).

KermiEXTRA

Цена в EUR с НДС I/2019
наценка к стоимости серийного изделия / наценка к стоимости индивидуального заказа каждой секции

Ручки	FI, DI, PE, AT1, RA	199,-	Стр. 390-393
Стёкла с пескоструйным декором Декор Stripe 2	227,-	Другие декоры Kermi.	297,-
Поверхности	к стоимости серебристого глянцевого	657,-	на полный комплект углового входа
			Стр. 410-413

LI 2CR / LI 2CL

Серийные изделия		Всегда указывайте при заказе: LI 2CR = правая секция LI 2CL = левая секция											
<p>Все размеры приведены в мм по отношению к выровненным стенам. Допустимый уклон по горизонтали макс. 5 мм, при несоблюдении данных показателей рекомендуется индивидуальный заказ кабины и косой срез по запросу. При высоте 1850 мм (LI 2CR/L ...18..K) цена такая же, как и при высоте 2000 мм.</p> <p>Общая цена входа складывается из цены правой (LI 2CR) и левой (LI 2CL) секций.</p>													
Высота душевой кабины	Монтажные размеры поддона	Душевой поддон	Ширина входа по диагонали, 2 секции	Ширина дверной створки 1	Ширина дверной створки 2	Артикулный номер серебристый матовый = 1 ESG прозрачное = A	Цена в EUR с НДС I/2019 за каждую секцию	Артикулный номер серебристый глянцевый = V ESG прозрачное = A	Цена в EUR с НДС I/2019 за каждую секцию	Артикулный номер серебристый матовый = 1 ESG прозрачное с Kermi-CLEAN = P	Цена в EUR с НДС I/2019 за каждую секцию	Артикулный номер серебристый глянцевый = V ESG прозрачное с Kermi-CLEAN = P	Цена в EUR с НДС I/2019 за каждую секцию
2000	735-760	750	897	362	299	LI 2CR 07520 1AK	865,-	LI 2CR 07520 VAK	977,-	LI 2CR 07520 1PK	1057,-	LI 2CR 07520 VPK	1169,-
	785-810	800	968	387	324	LI 2CL 07520 1AK		LI 2CL 07520 VAK		LI 2CL 07520 1PK		LI 2CL 07520 VPK	
	885-910	900	1109	437	374	LI 2CR 08020 1AK		LI 2CR 08020 VAK		LI 2CR 08020 1PK		LI 2CR 08020 VPK	
	885-910	900	1109	437	374	LI 2CL 08020 1AK		LI 2CL 08020 VAK		LI 2CL 08020 1PK		LI 2CL 08020 VPK	
	985-1010	1000	1251	487	424	LI 2CR 09020 1AK		LI 2CR 09020 VAK		LI 2CR 09020 1PK		LI 2CR 09020 VPK	
	985-1010	1000	1251	487	424	LI 2CL 09020 1AK	977,-	LI 2CL 09020 VAK	1089,-	LI 2CL 09020 1PK	1169,-	LI 2CL 09020 VPK	1281,-
	1085-1110	1100	1392	537	474	LI 2CR 10020 1AK	977,-	LI 2CR 10020 VAK	1089,-	LI 2CR 10020 1PK	1169,-	LI 2CR 10020 VPK	1281,-
2000	1085-1110	1100	1392	537	474	LI 2CL 10020 1AK	1168,-	LI 2CL 10020 VAK	1280,-	LI 2CL 10020 1PK	1361,-	LI 2CL 10020 VPK	1473,-
	1185-1210	1200	1534	587	524	LI 2CR 11020 1AK	977,-	LI 2CR 11020 VAK	1089,-	LI 2CR 11020 1PK	1169,-	LI 2CR 11020 VPK	1281,-
	1185-1210	1200	1534	587	524	LI 2CL 11020 1AK		LI 2CL 11020 VAK		LI 2CL 11020 1PK		LI 2CL 11020 VPK	
						LI 2CR 12020 1AK	977,-	LI 2CR 12020 VAK	1089,-	LI 2CR 12020 1PK	1169,-	LI 2CR 12020 VPK	1281,-
						LI 2CL 12020 1AK		LI 2CL 12020 VAK		LI 2CL 12020 1PK		LI 2CL 12020 VPK	

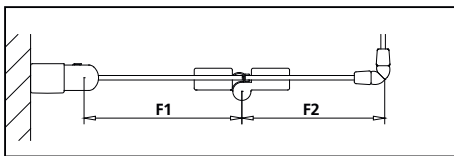

Изготовление по индивидуальному заказу осуществляется только согласно данным размерного чертежа		Всегда указывайте при заказе: LI 2CR = правая секция LI 2CL = левая секция										
<p>Все размеры приведены в мм. Диапазон регулирования по ширине при индивидуальном заказе + 15 мм / - 10 мм. Общая цена входа складывается из цены правой (LI 2CR) и левой (LI 2CL) секций.</p>		<p>Размер = монтажный размер поддона Размер = наружная кромка стекла См. также стр. 12-13.</p>										
Высота душевой кабины	Монтажные размеры поддона макс. 1250	Ширина дверной створки 1, должна быть шире дверной створки 2 на 30 мм и более!	Ширина дверной створки 2	Артикулный номер серебристый матовый ESG прозрачное	Цена в EUR с НДС I/2019 за каждую секцию	Артикулный номер серебристый глянцевый ESG прозрачное	Цена в EUR с НДС I/2019 за каждую секцию	Артикулный номер серебристый матовый ESG прозрачное с KermiCLEAN	Цена в EUR с НДС I/2019 за каждую секцию	Артикулный номер серебристый глянцевый ESG прозрачное с KermiCLEAN	Цена в EUR с НДС I/2019 за каждую секцию	Данные для заказа
до 2050	до 950	мин. 250	мин. 220	LI 2CR/L секция	1007,-	LI 2CR/L секция	1119,-	LI 2CR/L секция	1199,-	LI 2CR/L секция	1311,-	LI 2CR/L секция
	951-1250	мин. 250	мин. 220	LI 2CR/L секция	1117,-	LI 2CR/L секция	1230,-	LI 2CR/L секция	1310,-	LI 2CR/L секция	1422,-	+ высота душевой кабины + монтажные размеры поддона / наружная кромка стекла + ширина дверной створки 1 + ширина дверной створки 2 + поверхность + стекло
<p>Косой срез на дверной створке 2</p>		<p>+ EUR 330,- к стоимости индивидуального заказа за каждую секцию, за каждый рез</p>										
<p>Специальная конструкция</p>		<p>по запросу</p>										

Кабина с угловым входом (маятниковые двери) - секция



Варианты конфигурации

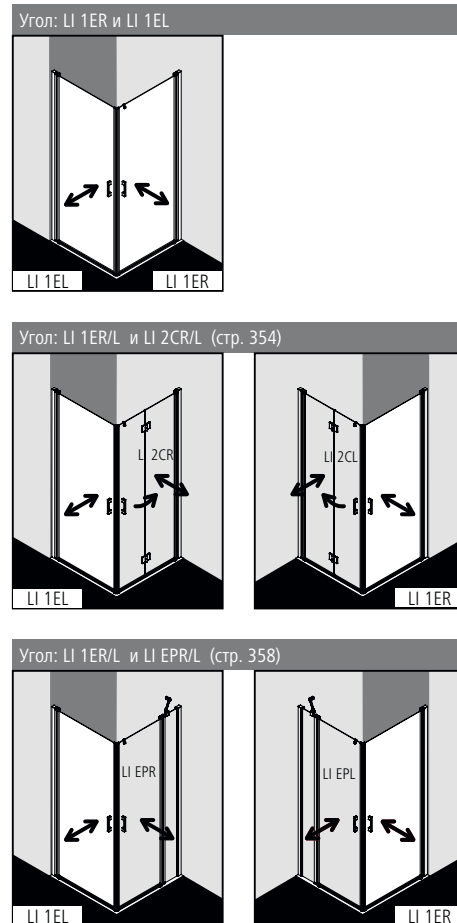

Характеристика изделия

- Стоимость кабины с угловым входом складывается из цены правой LI 1ER и левой LI 1EL секций.
- Возможны ассиметричные варианты.
- Возможны комбинации LI 2CR/L 2-створчатой секции от кабины с угловым входом (маятниковые складывающиеся двери) и 2-створчатой секции / LI EPR/L (маятниковые двери с фиксированными панелями), секция.
- Частично обрамленная кабина с угловым входом с двумя маятниковыми створками.
- Однослойное безопасное стекло (ESG) в соответствии с нормой EN 12150, толщина 5 мм, опционально со специальным легко очищающимся покрытием KermiCLEAN.
- Профили из высококачественного анодированного алюминия, петли и ручки из высококачественного металла.
- При выборе цвета серебристый матовый и цвета KermiEXTRA учитывать, что ручки, петли, элементы присоединения порожка выполняются в цвете хром.
- Возможность регулирования в настенном профиле 25 мм.
- Шарнирный профиль с подъемно-опускным механизмом.
- Сплошные магнитные и уплотнительные профили, горизонтальный уплотнительный профиль с улучшенным водоотведением.
- Установка с порожком (высота 6 мм) ♦♦ или без, ♦♦♦ см. страницу 16-17.
- Из-за особенностей конструкции создание абсолютной герметичности в душевых кабинах серии LIGA невозможно.
- В комплект поставки входит крепежный набор. Прозрачный крючок для полотенца.
- Сделано в Германии.
- Проверено по DIN EN 14428 (CE) и PPP 53005 (TUV / GS).
- 20 лет гарантии на обеспечение всеми запчастями с момента снятия моделей с производства.

Монтаж

Душевые кабины Kermi предназначены для установки на душевых поддонах. При ином их использовании необходимо обеспечить наличие соответствующей душевой зоны (герметичный пол, сток, ...). Информация по замеру и монтажу см. страницу 10-11.

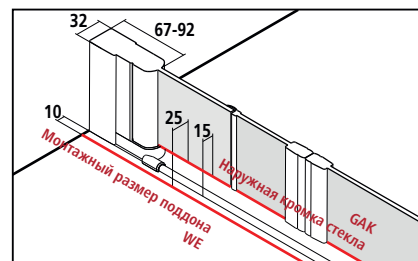

Размер по внешней части профиля BV = монтажный размер поддона WE - 10

В спецификациях и торговой документации Kermi приведены размеры установочной ширины (BV) или размеры по наружной кромке стекла (GAK).

KermiEXTRA

Цена в EUR с НДС I/2019
наценка к стоимости серийного изделия / наценка к стоимости индивидуального заказа каждой секции

Ручки	TU1, TU2, PA, GI	251,-	FI, DI, PE, AT1, AT2, RA, XE2	199,-	Стр. 390-393
Стёкла с пескоструйным декором	Декор Stripe 2	227,-	Другие декоры Kermi.	297,-	Индивидуальные декоры по запросу. Стр. 394-405
Поверхности	к стоимости серебристого глянцевого	657,-	на полный комплект углового входа		Стр. 410-413

LI 1ER / LI 1EL

Серийные изделия		Всегда указывайте при заказе: LI 1ER = правая секция LI 1EL = левая секция									
Монтажные размеры поддона		Душевой поддон	Ширина входа по диагонали, 2 секции	Артикулный номер серебристый матовый = 1 ESG прозрачное = A	Цена в EUR с НДС I/2019 за каждую секцию	Артикулный номер серебристый глянцевый = V ESG прозрачное = A	Цена в EUR с НДС I/2019 за каждую секцию	Артикулный номер серебристый матовый = 1 ESG прозрачное с Kermi-CLEAN = P	Цена в EUR с НДС I/2019 за каждую секцию	Артикулный номер серебристый глянцевый = V ESG прозрачное с Kermi-CLEAN = P	Цена в EUR с НДС I/2019 за каждую секцию
Высота душевой кабины 2000	735-760	750	903	LI 1ER 07520 1AK	726,-	LI 1ER 07520 VAK	838,-	LI 1ER 07520 1PK	918,-	LI 1ER 07520 VPK	1030,-
	785-810	800	974	LI 1EL 07520 1AK		LI 1EL 07520 VAK		LI 1EL 07520 1PK		LI 1EL 07520 VPK	
	885-910	900	1114	LI 1ER 08020 1AK		LI 1ER 08020 VAK		LI 1ER 08020 1PK		LI 1ER 08020 VPK	
				LI 1EL 08020 1AK		LI 1EL 08020 VAK		LI 1EL 08020 1PK		LI 1EL 08020 VPK	
	985-1010	1000	1254	LI 1ER 09020 1AK		LI 1ER 09020 VAK		LI 1ER 09020 1PK		LI 1ER 09020 VPK	
				LI 1EL 09020 1AK		LI 1EL 09020 VAK		LI 1EL 09020 1PK		LI 1EL 09020 VPK	
				LI 1ER 10020 1AK	839,-	LI 1ER 10020 VAK	951,-	LI 1ER 10020 1PK	1031,-	LI 1ER 10020 VPK	1143,-
				LI 1EL 10020 1AK		LI 1EL 10020 VAK		LI 1EL 10020 1PK		LI 1EL 10020 VPK	

Изготовление по индивидуальному заказу осуществляется только согласно данным размерного чертежа		Всегда указывайте при заказе: LI 1ER = правая секция LI 1EL = левая секция									
Монтажные размеры поддона макс. 1050		Артикулный номер серебристый матовый ESG прозрачное	Цена в EUR с НДС I/2019 за каждую секцию	Артикулный номер серебристый глянцевый ESG прозрачное	Цена в EUR с НДС I/2019 за каждую секцию	Артикулный номер серебристый матовый ESG прозрачное с KermiCLEAN	Цена в EUR с НДС I/2019 за каждую секцию	Артикулный номер серебристый глянцевый ESG прозрачное с KermiCLEAN	Цена в EUR с НДС I/2019 за каждую секцию	Данные для заказа	
Высота душевой кабины до 2050	до 950	LI 1ER/L секция	893,-	LI 1ER/L секция	1005,-	LI 1ER/L секция	1086,-	LI 1ER/L секция	1198,-	LI 1ER/L секция	
	951-1050	LI 1ER/L секция	1007,-	LI 1ER/L секция	1119,-	LI 1ER/L секция	1199,-	LI 1ER/L секция	1311,-	+ высота душевой кабины + монтажные размеры поддона / наружная кромка стекла + поверхность + стекло	

Специальная конструкция по запросу



Варианты конфигурации

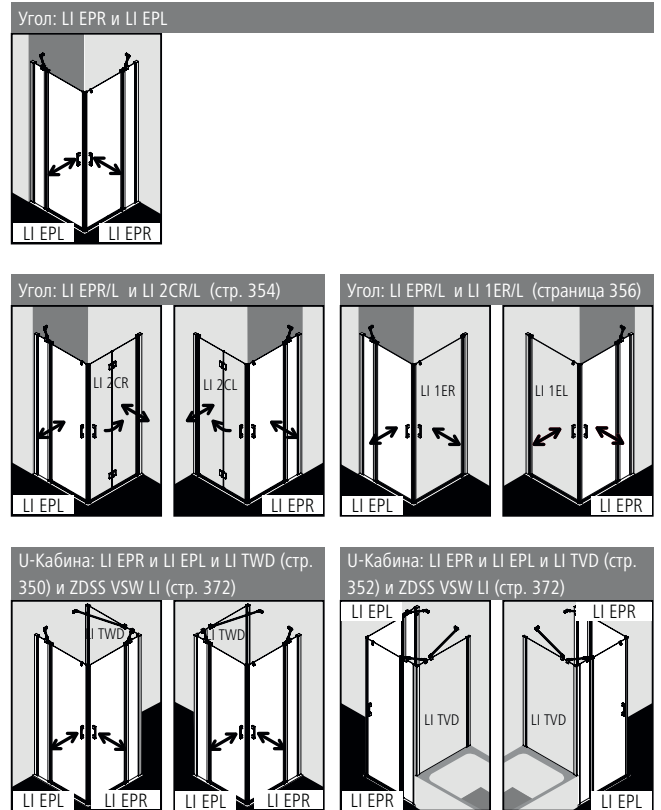

Характеристика изделия

- Стоимость кабины с угловым входом складывается из цены LI EPR правой и LI EPL левой секций.
- Возможны асимметричные варианты.
- Частично обрамленная кабина с угловым входом с двумя маятниковыми створками и с двумя фиксированными панелями.
- Возможны комбинации с LI 2CR/L для углового входа (маятниковые складывающиеся двери), секция / LI 1ER/L для углового входа (маятниковые двери), секция.
- Включая два стабилизатора LIGA (изнутри).
- Однослойное безопасное стекло (ESG) в соответствии с нормой EN 12150, толщина 5 мм, опционально со специальным легко очищающимся покрытием KermiCLEAN.
- Профили из высококачественного анодированного алюминия, петли и ручки из высококачественного металла.
- При выборе цвета серебристый матовый и цвета KermiEXTRA учитывать, что ручки, петли, элементы присоединения порожка выполняются в цвете хром.
- Возможность регулирования в настенном профиле 25 мм.
- Шарнирный профиль с подъемно-опускным механизмом.
- Сплошные магнитные и уплотнительные профили, горизонтальный уплотнительный профиль с улучшенным водоотведением.
- Установка с порожком (высота 6 мм) ●● или без, ●●● см. страницу 16-17.
- Из-за особенностей конструкции создание абсолютной герметичности в душевых кабинах серии LIGA невозможно.
- В комплект поставки входит крепежный набор. Прозрачный крючок для полотенца.
- Сделано в Германии.
- Проверено по DIN EN 14428 (CE) и PPP 53005 (TUV / GS).
- 20 лет гарантии на обеспечение всеми запчастями с момента снятия моделей с производства.

Монтаж

Душевые кабины Kermi предназначены для установки на душевых поддонах. При ином их использовании необходимо обеспечить наличие соответствующей душевой зоны (герметичный пол, сток, ...). Информация по замеру и монтажу см. страницу 10-11.

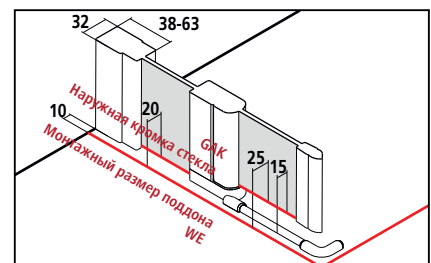

Размер по внешней части профиля BV = монтажный размер поддона WE - 10

В спецификациях и торговой документации Kermi приведены размеры установочной ширины (BV) или размеры по наружной кромке стекла (GAK).

KermiEXTRA

Цена в EUR с НДС I/2019
наценка к стоимости серийного изделия / наценка к стоимости индивидуального заказа каждой секции

Ручки	TU1, TU2, PA, GI	251,-	FI, DI, PE, AT1, AT2, RA, XE2	199,-	Стр. 390-393
Стёкла с пескоструйным декором	Декор Stripe 2	227,-	Другие декоры Kermi.	297,-	Индивидуальные декоры по запросу. Стр. 394-405
Поверхности	с стоимости серебристого глянцевого	657,-	на полный комплект углового входа		Стр. 410-413

LI EPR / LI EPL

Серийные изделия												Всегда указывайте при заказе:	
<p>Все размеры приведены в мм по отношению к выровненным стенам. Допустимый уклон по горизонтали макс. 5 мм, при несоблюдении данных показателей рекомендуется индивидуальный заказ кабины и косяк срез. Увеличение ширины посредством расширительного профиля ZDSV SV1 LI...K, комплектующие стр. 372. При высоте 1850 мм (LI EPR/L...18...K) цена такая же как и при высоте 2000 мм. Стоимость кабины с угловым входом складывается из цены правой (LI EPR) и левой (LI EPL) секции.</p>												LI EPR = правая секция LI EPL = левая секция	
Высота душевой кабины	Монтажные размеры поддона	Душевой поддон	Ширина входа по диагонали, 2 секции	Ширина фиксированной панели	Ширина двери	Артикулный номер серебристый матовый = 1 ESG прозрачное = A	Цена в EUR с НДС I/2019 за каждую секцию	Артикулный номер серебристый глянцевый = V ESG прозрачное = A	Цена в EUR с НДС I/2019 за каждую секцию	Артикулный номер серебристый матовый = 1 ESG прозрачное с KermiCLEAN = P	Цена в EUR с НДС I/2019 за каждую секцию	Артикулный номер серебристый глянцевый = V ESG прозрачное с KermiCLEAN = P	Цена в EUR с НДС I/2019 за каждую секцию
2000	735-760	750	696	186-211	514	LI EPR 07520 1AK LI EPL 07520 1AK	726,-	LI EPR 07520 VAK LI EPL 07520 VAK	838,-	LI EPR 07520 1PK LI EPL 07520 1PK	918,-	LI EPR 07520 VPK LI EPL 07520 VPK	1030,-
	785-810	800	696	236-261	514	LI EPR 08020 1AK LI EPL 08020 1AK		LI EPR 08020 VAK LI EPL 08020 VAK		LI EPR 08020 1PK LI EPL 08020 1PK		LI EPR 08020 VPK LI EPL 08020 VPK	
	885-910	900	767	286-311	564	LI EPR 09020 1AK LI EPL 09020 1AK		LI EPR 09020 VAK LI EPL 09020 VAK		LI EPR 09020 1PK LI EPL 09020 1PK		LI EPR 09020 VPK LI EPL 09020 VPK	
	985-1010	1000	838	336-361	614	LI EPR 10020 1AK LI EPL 10020 1AK	839,-	LI EPR 10020 VAK LI EPL 10020 VAK	951,-	LI EPR 10020 1PK LI EPL 10020 1PK	1031,-	LI EPR 10020 VPK LI EPL 10020 VPK	1143,-
	1085-1110	1100	838	436-461	614	LI EPR 11020 1AK LI EPL 11020 1AK	1002,-	LI EPR 11020 VAK LI EPL 11020 VAK	1114,-	LI EPR 11020 1PK LI EPL 11020 1PK	1194,-	LI EPR 11020 VPK LI EPL 11020 VPK	1306,-
	1185-1210	1200	838	536-561	614	LI EPR 12020 1AK LI EPL 12020 1AK	839,-	LI EPR 12020 VAK LI EPL 12020 VAK	951,-	LI EPR 12020 1PK LI EPL 12020 1PK	1031,-	LI EPR 12020 VPK LI EPL 12020 VPK	1143,-

Изготовление по индивидуальному заказу осуществляется только согласно данным размерного чертежа												Всегда указывайте при заказе:			
<p>Все размеры приведены в мм. Диапазон регулирования по ширине при индивидуальном заказе + 15 мм / - 10 мм. Стоимость кабины с угловым входом складывается из цены правой (LI EPR) и левой (LI EPL) секции.</p>												LI EPR = правая секция LI EPL = левая секция		Размер = монтажный размер поддона Размер = наружная кромка стекла См. также стр. 12-13.	
Высота душевой кабины	Монтажные размеры поддона макс. 1550	Ширина фиксированной панели	Ширина дверной створки	Артикулный номер серебристый матовый ESG прозрачное	Цена в EUR с НДС I/2019 за каждую секцию	Артикулный номер серебристый глянцевый ESG прозрачное	Цена в EUR с НДС I/2019 за каждую секцию	Артикулный номер серебристый матовый ESG прозрачное с KermiCLEAN	Цена в EUR с НДС I/2019 за каждую секцию	Артикулный номер серебристый глянцевый ESG прозрачное с KermiCLEAN	Цена в EUR с НДС I/2019 за каждую секцию	Данные для заказа			
													LI EPR/L	LI EPR/L	LI EPR/L
до 2050	до 950	мин. 170 / макс. 1000	макс. 785	LI EPR/L секция	893,-	LI EPR/L секция	1005,-	LI EPR/L секция	1086,-	LI EPR/L секция	1198,-	LI EPR/L секция			
	951-1250	мин. 170 / макс. 1000	макс. 785	LI EPR/L секция	1007,-	LI EPR/L секция	1119,-	LI EPR/L секция	1199,-	LI EPR/L секция	1311,-	+ высота душевой кабины			
	1251-1550	мин. 170 / макс. 1000	макс. 785	LI EPR/L секция	1230,-	LI EPR/L секция	1342,-	LI EPR/L секция	1422,-	LI EPR/L секция	1534,-	+ монтажные размеры поддона / наружная кромка стекла + ширина фиксированной панели + ширина дверной створки + поверхность + стекло			
		Косой срез на фиксированной панели		+ EUR 330,- к стоимости индивидуального заказа за каждую секцию, за каждый рез											
		Вырез в фиксированной панели		+ EUR 330,- к стоимости индивидуального заказа за каждую секцию, за каждый рез											
		Специальная конструкция		по запросу											



Варианты конфигурации

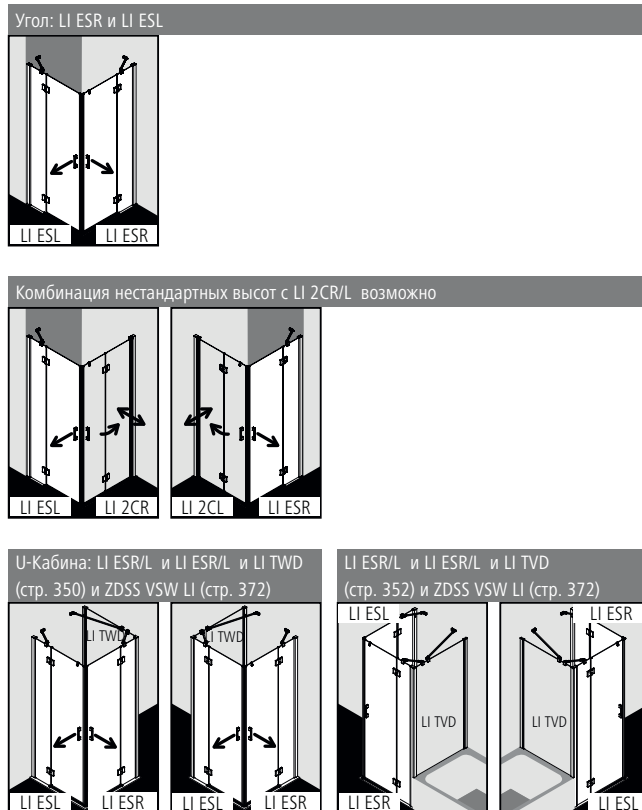

LI ESR/L свыше 1000 мм (монтажный размер поддона) невозможно.

Характеристика изделия

- Стоимость кабины с угловым входом складывается из цены LI ESR правой и LI ESL левой секций.
- Возможны ассиметричные варианты.
- Частично обрамленная кабина с угловым входом с двумя распашными створками, с двумя фиксированными панелями.
- Включая два стабилизатора LIGA (изнутри).
- Однослойное безопасное стекло (ESG) в соответствии с нормой EN 12150, толщина 5 мм, опционально со специальным легко очищающимся покрытием KermiCLEAN.
- Профили из высококачественного анодированного алюминия, петли и ручки из высококачественного металла.
- При выборе цвета KermiEXTRA учитывать, что ручки, петли, элементы присоединения порожка выполняются в цвете хром.
- Возможность регулирования в настенном профиле 25 мм.
- Петли со встроенным подъемно-опускным механизмом.
- Сплошные магнитные и уплотнительные профили, горизонтальный уплотнительный профиль с улучшенным водоотведением.
- Установка с порожком (высота 6 мм) ♦♦ или без, ♦♦♦ см. страницу 16-17.
- Из-за особенностей конструкции создание абсолютной герметичности в душевых кабинах серии LIGA невозможно.
- В комплект поставки входит крепежный набор. Прозрачный крючок для полотенца.
- Сделано в Германии.
- Проверено по DIN EN 14428 (CE) и PPP 53005 (TÜV / GS).
- 20 лет гарантии на обеспечение всеми запчастями с момента снятия моделей с производства.

Монтаж

Душевые кабины Kermi предназначены для установки на душевых поддонах. При ином их использовании необходимо обеспечить наличие соответствующей душевой зоны (герметичный пол, сток, ...). Информация по замеру и монтажу см. страницу 10-11.

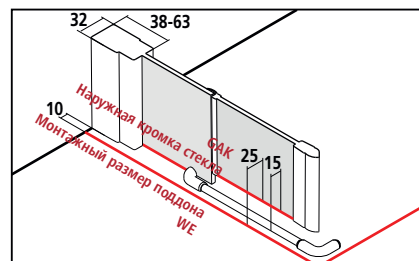

Размер по внешней части профиля BV = монтажный размер поддона WE - 10

В спецификациях и торговой документации Kermi приведены размеры установочной ширины (BV) или размеры по наружной кромке стекла (GAK).

KermiEXTRA

Цена в EUR с НДС I/2019
наценка к стоимости серийного изделия / наценка к стоимости индивидуального заказа каждой секции

Ручки	TU1, TU2, PA, GI	251,-	FI, DI, PE, AT1, AT2, RA, XE2	199,-	Стр. 390-393
Стёкла с пескоструйным декором	Декор Stripe 2	227,-	Другие декоры Kermi.	297,-	Индивидуальные декоры по запросу. Стр. 394-405
Поверхности	к стоимости серебристого глянцевого	657,-	на полный комплект углового входа		Стр. 410-413

LI ESR / LI ESL

Серийные изделия										Всегда указывайте при заказе:	
Все размеры приведены в мм по отношению к выровненным стенам. Допустимый уклон пола под фиксированной панелью макс. 2 мм, общий уклон пола макс. 3 мм, при несоблюдении данных показателей рекомендуется индивидуальный заказ кабины и косой срез. Увеличение ширины посредством расширительного профиля ZDSV SV1 LI...K, комплектующие стр. 372. При высоте 1850 мм (LI ESR/L ...18...K) цена такая же как и при высоте 2000 мм. Стоимость кабины с угловым входом складывается из цены правой (LI ESR) и левой (LI ESL) секции.										LI ESR = правая секция LI ESL = левая секция	
Высота душевой кабины	Монтажные размеры поддона	Душевой поддон	Ширина входа по диагонали, 2 секции	Ширина фиксированной панели	Ширина двери	Артикулный номер серебристый глянцевый = V ESG прозрачное = A	Цена в EUR с НДС I/2019 за каждую секцию	Артикулный номер серебристый глянцевый = V ESG прозрачное с KermiCLEAN = P	Цена в EUR с НДС I/2019 за каждую секцию		
2000	735-760	750	628	243-268	464	LI ESR 07520 VAK LI ESL 07520 VAK	838,-	LI ESR 07520 VPK LI ESL 07520 VPK	1030,-		
	785-810	800	699	243-268	514	LI ESR 08020 VAK LI ESL 08020 VAK		LI ESR 08020 VPK LI ESL 08020 VPK			
	885-910	900	769	293-318	564	LI ESR 09020 VAK LI ESL 09020 VAK		LI ESR 09020 VPK LI ESL 09020 VPK			
	985-1010	1000	840	343-368	614	LI ESR 10020 VAK LI ESL 10020 VAK	951,-	LI ESR 10020 VPK LI ESL 10020 VPK	1143,-		
	1085-1110	1100	840	443-468	614	LI ESR 11020 VAK LI ESL 11020 VAK	1114,-	LI ESR 11020 VPK LI ESL 11020 VPK	1306,-		
	1185-1210	1200	911	493-518	664	LI ESR 12020 VAK LI ESL 12020 VAK	951,-	LI ESR 12020 VPK LI ESL 12020 VPK	1143,-		

Изготовление по индивидуальному заказу осуществляется только согласно данным размерного чертежа										Всегда указывайте при заказе:			
Все размеры приведены в мм. Диапазон регулирования по ширине при индивидуальном заказе + 15 мм / - 10 мм. Стоимость кабины с угловым входом складывается из цены правой (LI ESR) и левой (LI ESL) секции.										LI ESR = правая секция LI ESL = левая секция		Размер = монтажный размер поддона Размер = наружная кромка стекла См. также стр. 12-13.	
Высота душевой кабины	Монтажные размеры поддона макс. 1250	Ширина фиксированной панели	Ширина дверной створки	Артикулный номер серебристый глянцевый ESG прозрачное	Цена в EUR с НДС I/2019 за каждую секцию	Артикулный номер серебристый глянцевый ESG прозрачное с KermiCLEAN	Цена в EUR с НДС I/2019 за каждую секцию	Данные для заказа					
до 2050	до 950	мин. 170 / макс. 800	макс. 700	LI ESR/L секция	1005,-	LI ESR/L секция	1198,-	LI ESR/L секция					
	951-1250	мин. 170 / макс. 800	макс. 700	LI ESR/L секция	1117,-	LI ESR/L секция	1310,-	LI ESR/L секция	+ высота душевой кабины + монтажные размеры поддона / наружная кромка стекла + ширина фиксированной панели + ширина дверной створки + поверхность + стекло				

	Косой срез на фиксированной панели	+ EUR 330,- к стоимости индивидуального заказа за каждую секцию, за каждый рез
	Вырез в фиксированной панели	+ EUR 330,- к стоимости индивидуального заказа за каждую секцию, за каждый рез
	Специальная конструкция	по запросу

Кабина с угловым входом 2-створчатая (раздвижные двери без нижнего профиля) - секция



Варианты конфигурации

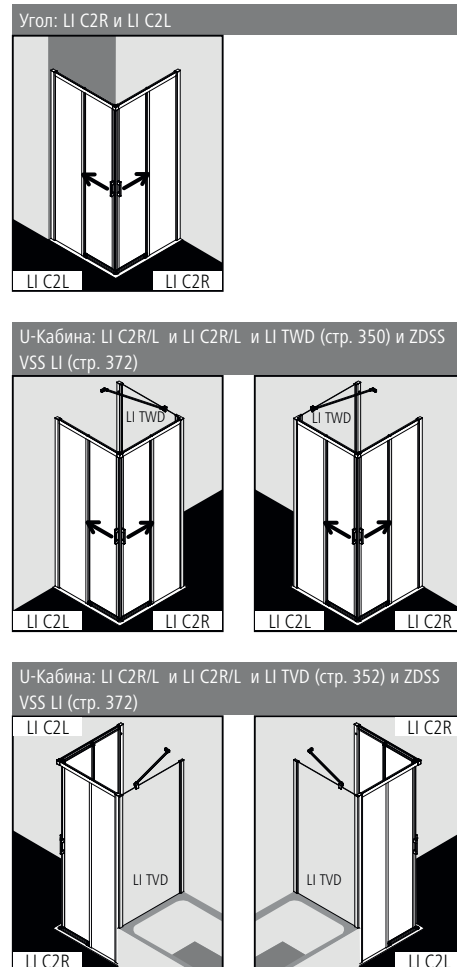

Характеристика изделия

- Стоимость кабины с угловым входом складывается из цены LI C2R правой и LI C2L левой секций.
- Возможны ассиметричные варианты.
- Частично обрамленная кабина с угловым входом. Раздвижные двери с двумя фиксированными панелями.
- Однослойное безопасное стекло (ESG) в соответствии с нормой EN 12150, толщина 4 мм, опционально со специальным легко очищающимся покрытием KermiCLEAN.
- Профили и планки ручек из высококачественного анодированного алюминия, ручки из высококачественного металла.
- При выборе цвета серебристый матовый и цвета KermiEXTRA учитывать, что ручки, кнопка механизма отстеживания створки раздвижной двери, соединительные угловые элементы и элементы присоединения порожка выполняются в цвете хром.
- Возможность регулирования в настенном профиле 25 мм.
- Легко отсоединяющиеся раздвижные двери для более удобной уборки.
- Высококачественные шарикоподшипниковые ролики.
- Сплошные магнитные и уплотнительные профили, горизонтальный уплотнительный профиль с улучшенным водоотведением.
- Установка с порожком (высота 6 мм) ♦♦ или без, ♦♦♦ см. страницу 16-17.
- Из-за особенностей конструкции создание абсолютной герметичности в душевых кабинах серии LIGA невозможно.
- В комплект поставки входит крепежный набор.
- Сделано в Германии.
- Проверено по DIN EN 14428 (CE) и PPP 53005 (TUV / GS).
- 20 лет гарантии на обеспечение всеми запчастями с момента снятия моделей с производства.

Монтаж

Душевые кабины Kermi предназначены для установки на душевых поддонах. При ином их использовании необходимо обеспечить наличие соответствующей душевой зоны (герметичный пол, сток, ...). Информация по замеру и монтажу см. страницу 10-11.

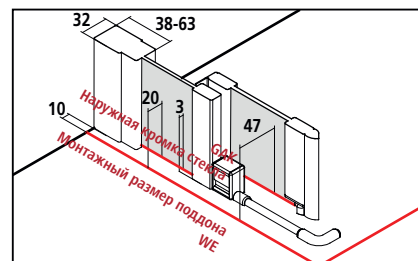

Размер по внешней части профиля BV = монтажный размер поддона WE - 10

В спецификациях и торговой документации Kermi приведены размеры установочной ширины (BV) или размеры по наружной кромке стекла (GAK).

KermiEXTRA



Цена в EUR с НДС I/2019
наценка к стоимости серийного изделия / наценка к стоимости индивидуального заказа каждой секции

Стёкла с пескоструйным декором Декор Stripe 2	227,-	Другие декоры Kermi.	297,-	Индивидуальные декоры по запросу.	Стр. 394-405
Поверхности	к стоимости серебристого глянцевого	657,-	на полный комплект углового входа		Стр. 410-413

LI C2R / LI C2L

Серийные изделия		При заказе всегда указывайте.										
 <p>Все размеры приведены в мм по отношению к выровненным стенам. Допустимый уклон по горизонтали макс. 5 мм, при несоблюдении данных требований монтаж невозможен. Увеличение ширины посредством расширительного профиля ZDSV SV1 LI...K, комплектующие стр. 372. При высоте 1850 мм (LI C2R/L ...18...K) цена такая же как и при высоте 2000 мм. Общая цена кабины складывается из цены правой (LI C2R) и левой (LI C2L) секции.</p>		<p>LI C2R = правая секция LI C2L = левая секция</p>										
Высота душевой кабины	Монтажные размеры поддона	Душевой поддон	Ширина входа по диагонали, 2 секции	Ширина фиксированной панели	Артикулный номер серебристый матовый = 1 ESG прозрачное = A	Цена в EUR с НДС I/2019 за каждую секцию	Артикулный номер серебристый глянцевый = V ESG прозрачное = A	Цена в EUR с НДС I/2019 за каждую секцию	Артикулный номер серебристый матовый = 1 ESG прозрачное с Kermi-CLEAN = P	Цена в EUR с НДС I/2019 за каждую секцию	Артикулный номер серебристый глянцевый = V ESG прозрачное с Kermi-CLEAN = P	Цена в EUR с НДС I/2019 за каждую секцию
2000	735-760	750	396	352-377	LI C2R 07520 1AK LI C2L 07520 1AK	726,-	LI C2R 07520 VAK LI C2L 07520 VAK	838,-	LI C2R 07520 1PK LI C2L 07520 1PK	918,-	LI C2R 07520 VPK LI C2L 07520 VPK	1030,-
	785-810	800	431	377-402	LI C2R 08020 1AK LI C2L 08020 1AK		LI C2R 08020 VAK LI C2L 08020 VAK		LI C2R 08020 1PK LI C2L 08020 1PK		LI C2R 08020 VPK LI C2L 08020 VPK	
	885-910	900	502	427-452	LI C2R 09020 1AK LI C2L 09020 1AK		LI C2R 09020 VAK LI C2L 09020 VAK		LI C2R 09020 1PK LI C2L 09020 1PK		LI C2R 09020 VPK LI C2L 09020 VPK	
	985-1010	1000	573	477-502	LI C2R 10020 1AK LI C2L 10020 1AK	839,-	LI C2R 10020 VAK LI C2L 10020 VAK	951,-	LI C2R 10020 1PK LI C2L 10020 1PK	1031,-	LI C2R 10020 VPK LI C2L 10020 VPK	1143,-
	1085-1110	1100	643	527-552	LI C2R 11020 1AK LI C2L 11020 1AK	1002,-	LI C2R 11020 VAK LI C2L 11020 VAK	1114,-	LI C2R 11020 1PK LI C2L 11020 1PK	1194,-	LI C2R 11020 VPK LI C2L 11020 VPK	1306,-
	1185-1210	1200	714	577-602	LI C2R 12020 1AK LI C2L 12020 1AK	839,-	LI C2R 12020 VAK LI C2L 12020 VAK	951,-	LI C2R 12020 1PK LI C2L 12020 1PK	1031,-	LI C2R 12020 VPK LI C2L 12020 VPK	1143,-

Изготовление по индивидуальному заказу осуществляется только согласно данным размерного чертежа		Всегда указывайте при заказе:										
 <p>Все размеры приведены в мм. Диапазон регулирования по ширине при индивидуальном заказе + 15 мм / - 10 мм. Стоимость кабины с угловым входом складывается из цены правой (LI C2R) и левой (LI C2L) секции.</p>		<p>LI C2R = правая секция LI C2L = левая секция</p> <p>Размер = монтажный размер поддона Размер = наружная кромка стекла См. также стр. 12-13.</p>										
Высота душевой кабины	Монтажные размеры поддона макс. 1250	Артикулный номер серебристый матовый ESG прозрачное	Цена в EUR с НДС I/2019 за каждую секцию	Артикулный номер серебристый глянцевый ESG прозрачное	Цена в EUR с НДС I/2019 за каждую секцию	Артикулный номер серебристый матовый ESG прозрачное с KermiCLEAN	Цена в EUR с НДС I/2019 за каждую секцию	Артикулный номер серебристый глянцевый ESG прозрачное с KermiCLEAN	Цена в EUR с НДС I/2019 за каждую секцию	Данные для заказа		
до 2050	до 950	LI C2R/L секция	893,-	LI C2R/L секция	1005,-	LI C2R/L секция	1086,-	LI C2R/L секция	1198,-	LI C2R/L секция		
	951-1250	LI C2R/L секция	1007,-	LI C2R/L секция	1119,-	LI C2R/L секция	1199,-	LI C2R/L секция	1311,-	+ высота душевой кабины + монтажные размеры поддона / наружная кромка стекла + поверхность + стекло		

	Косой срез на фиксированной панели	+ EUR 330,-	к стоимости индивидуального заказа за каждую секцию при условии технической возможности, за каждый рез
	Вырез в фиксированной панели	+ EUR 330,-	к стоимости индивидуального заказа за каждую секцию при условии технической возможности, за каждый рез
	Специальная конструкция	по запросу	

Список соответствующих поддонов в форме четверти круга сторонних производителей

В зависимости от типа поддона и монтажной ситуации допускается смещение душевой кабины на поддоне в пределах:
 0 - 5 мм
 * 5-10 мм.

равнобокий				равнобокий				равнобокий									
Производитель	Модель поддона	Радиус поддона	LI P55	LI E55	LI C50 / LI C55	Производитель	Модель поддона	Радиус поддона	LI P55	LI E55	LI C50 / LI C55	Производитель	Модель поддона	Радиус поддона	LI P55	LI E55	LI C50 / LI C55
Acomo	Domino 1	500			LI C50 080.	Coers	DEF100RS	550	LI P55 101.	LI E55 101.	LI C55 101.	Ideal Standard	Connect Air E 1056 01	550	LI P55 101.	LI E55 101.	LI C55 101.
	Domino 2	500			LI C50 090.		DEF89RS	550	LI P55 090.	LI E55 090.	LI C55 090.		Connect-Playa T2708	550	LI P55 090.	LI E55 090.	LI C55 090.
	Tondo FT 1055	550	LI P55 101.	LI E55 101.	LI C55 101.		DEF90R	550	LI P55 090.	LI E55 090.	LI C55 090.		Connect-Playa T2709	550	LI P55 101.	LI E55 101.	LI C55 101.
	Tondo FT 955	550	LI P55 090.	LI E55 090.	LI C55 090.		DEF90RS	550	LI P55 090.	LI E55 090.	LI C55 090.		Hotline K277501/	550	LI P55 080.	LI E55 080.	LI C55 080.
	Tondo ST 850	500			LI C50 080.		Comforsan Comforsan 900x900 VK	550	LI P55 090.	LI E55 090.	LI C55 090.		K277901	550	LI P55 090.	LI E55 090.	LI C55 090.
	Tondo ST 855	500	LI P55 080.	LI E55 080.	LI C55 080.		*Basic 2676	480					Hotline	550	LI P55 090.	LI E55 090.	LI C55 090.
	Tondo ST 950	500	LI P55 090.	LI E55 090.	LI C55 090.		*Basic 6260	480					K277601/278001	550	LI P55 090.	LI E55 090.	LI C55 090.
	Tondo ST 955	550	LI P55 101.	LI E55 101.	LI C55 101.		Basic 2680	550	LI P55 090.	LI E55 090.	LI C55 090.		Hotline K278101	550	LI P55 101.	LI E55 101.	LI C55 101.
	Prima 80	550	LI P55 080.	LI E55 080.	LI C55 080.		Basic 2678	550	LI P55 090.	LI E55 090.	LI C55 090.		Ultra Flat K1622	550	LI P55 101.	LI E55 101.	LI C55 101.
	Prima 90	550	LI P55 090.	LI E55 090.	LI C55 090.		Fresh 6230	550	LI P55 090.	LI E55 090.	LI C55 090.		Ultra Flat K1623	550	LI P55 101.	LI E55 101.	LI C55 101.
Allia	Amalfi 100	550	LI P55 101.	LI E55 101.	LI C55 101.	Fresh 6231	550	LI P55 101.	LI E55 101.	LI C55 101.	Ultra Flat K1939	550	LI P55 080.	LI E55 080.	LI C55 080.		
	Bastia 90	550	LI P55 090.	LI E55 090.	LI C55 090.	Pure 4195	550	LI P55 080.	LI E55 080.	LI C55 080.	Ultra Flat K1993	500	LI P55 080.	LI E55 080.	LI C55 080.		
	Latitude 90	550	LI P55 090.	LI E55 090.	LI C55 090.	Pure 4196	550	LI P55 090.	LI E55 090.	LI C55 090.	Ultra Flat K5177	550	LI P55 090.	LI E55 090.	LI C55 090.		
	Manhattan 90	550	LI P55 090.	LI E55 090.	LI C55 090.	Pure 4197	550	LI P55 101.	LI E55 101.	LI C55 101.	Ultra Flat K5176	550	LI P55 090.	LI E55 090.	LI C55 090.		
	MyDay 90x90	550	LI P55 090.	LI E55 090.	LI C55 090.	Pure 6520	550	LI P55 090.	LI E55 090.	LI C55 090.	Ultra Flat K5177	550	LI P55 101.	LI E55 101.	LI C55 101.		
	Prima 100x100	550	LI P55 101.	LI E55 101.	LI C55 101.	Pure 6521	550	LI P55 101.	LI E55 101.	LI C55 101.	Washpoint K5223	550	LI P55 080.	LI E55 080.	LI C55 080.		
	Prima 80	550	LI P55 080.	LI E55 080.	LI C55 080.	Surf 10877	550	LI P55 080.	LI E55 080.	LI C55 080.	Washpoint K5224	550	LI P55 090.	LI E55 090.	LI C55 090.		
	Prima 90	550	LI P55 090.	LI E55 090.	LI C55 090.	Surf 10882	550	LI P55 080.	LI E55 080.	LI C55 080.	Washpoint K5225	550	LI P55 101.	LI E55 101.	LI C55 101.		
	Prima 90	550	LI P55 090.	LI E55 090.	LI C55 090.	Surf J3390	550	LI P55 090.	LI E55 090.	LI C55 090.	*Lavada 800	480	LI P55 090.	LI E55 090.	LI C55 090.		
	Prima Style 100x100	550	LI P55 101.	LI E55 101.	LI C55 101.	Surf 10882	550	LI P55 090.	LI E55 090.	LI C55 090.	Lavada 900	550	LI P55 090.	LI E55 090.	LI C55 090.		
Alterna	Prima Style 90x90	550	LI P55 090.	LI E55 090.	LI C55 090.	Domaovari D 852/100	550	LI P55 101.	LI E55 101.	LI C55 101.	Concept 200 80x80	550	LI P55 080.	LI E55 080.	LI C55 080.		
	Seducta 80x80	550	LI P55 080.	LI E55 080.	LI C55 080.	D852/90	550	LI P55 090.	LI E55 090.	LI C55 090.	Concept 200 90x90	550	LI P55 090.	LI E55 090.	LI C55 090.		
	Seducta 90x90	550	LI P55 090.	LI E55 090.	LI C55 090.	Ronda 900	550	LI P55 090.	LI E55 090.	LI C55 090.	Optima 5 800	550	LI P55 090.	LI E55 090.	LI C55 090.		
	Chiara 80x80	550	LI P55 080.	LI E55 080.	LI C55 080.	Ronda P 921	550	LI P55 080.	LI E55 080.	LI C55 080.	Optima S 900	550	LI P55 090.	LI E55 090.	LI C55 090.		
	Chiara 90x90	550	LI P55 090.	LI E55 090.	LI C55 090.	Ronda P 921	550	LI P55 090.	LI E55 090.	LI C55 090.	Flight E62443	550	LI P55 080.	LI E55 080.	LI C55 080.		
	Cikola 80x80	550	LI P55 080.	LI E55 080.	LI C55 080.	Duravit D-Code 720069	500	LI P55 090.	LI E55 090.	LI C55 090.	Flight E62444	550	LI P55 090.	LI E55 090.	LI C55 090.		
	Cikola 90x90	550	LI P55 090.	LI E55 090.	LI C55 090.	D-Code 720070	500	LI P55 090.	LI E55 090.	LI C55 090.	Flight E62445	550	LI P55 101.	LI E55 101.	LI C55 101.		
	Cikola S 90x90	550	LI P55 090.	LI E55 090.	LI C55 090.	D-Code 720108	500	LI P55 090.	LI E55 090.	LI C55 090.	Flight E62446	550	LI P55 080.	LI E55 080.	LI C55 080.		
	Lonja 80x80	550	LI P55 080.	LI E55 080.	LI C55 080.	D-Code 720109	500	LI P55 090.	LI E55 090.	LI C55 090.	Flight E62447	550	LI P55 090.	LI E55 090.	LI C55 090.		
	Lonja 90x90	550	LI P55 090.	LI E55 090.	LI C55 090.	Starck 720032	500	LI P55 090.	LI E55 090.	LI C55 090.	Flight E62448	550	LI P55 101.	LI E55 101.	LI C55 101.		
Projeta 80x80	550	LI P55 080.	LI E55 080.	LI C55 080.	Starck Slimline 720135	550	LI P55 090.	LI E55 090.	LI C55 090.	Kyreo EN106	550	LI P55 080.	LI E55 080.	LI C55 080.			
Aquaestil	Projeta 90x90	550	LI P55 090.	LI E55 090.	LI C55 090.	Starck Slimline 720136	550	LI P55 101.	LI E55 101.	LI C55 101.	Kyreo EN107	550	LI P55 090.	LI E55 090.	LI C55 090.		
	Ritmo 100x100	550	LI P55 101.	LI E55 101.	LI C55 101.	Eco-Line 2 1000	550	LI P55 101.	LI E55 101.	LI C55 101.	Kyreo EN136	550	LI P55 090.	LI E55 090.	LI C55 090.		
	Ritmo 80x80	550	LI P55 080.	LI E55 080.	LI C55 080.	Eco-Line 2 900	550	LI P55 090.	LI E55 090.	LI C55 090.	Odeon UP N123K	550	LI P55 101.	LI E55 101.	LI C55 101.		
	Ritmo 90x90	550	LI P55 090.	LI E55 090.	LI C55 090.	Free Base Round 1000	550	LI P55 101.	LI E55 101.	LI C55 101.	Odeon UP N124K	550	LI P55 090.	LI E55 090.	LI C55 090.		
	Ritmo 80x80	550	LI P55 080.	LI E55 080.	LI C55 080.	Free Base Round 900	550	LI P55 090.	LI E55 090.	LI C55 090.	OLYMP 213821	550	LI P55 080.	LI E55 080.	LI C55 080.		
	Ritmo 90x90	550	LI P55 090.	LI E55 090.	LI C55 090.	Malaga Round	550	LI P55 090.	LI E55 090.	LI C55 090.	OLYMP 213822	550	LI P55 090.	LI E55 090.	LI C55 090.		
	Tempo 100x100	550	LI P55 101.	LI E55 101.	LI C55 101.	Trend 771	550	LI P55 101.	LI E55 101.	LI C55 101.	OLYMP 213823	550	LI P55 101.	LI E55 101.	LI C55 101.		
	Tempo 90x90	550	LI P55 090.	LI E55 090.	LI C55 090.	Malaga Round	550	LI P55 101.	LI E55 101.	LI C55 101.	Padana 211933	550	LI P55 090.	LI E55 090.	LI C55 090.		
	Teso 100x100	550	LI P55 101.	LI E55 101.	LI C55 101.	Trend 775	550	LI P55 101.	LI E55 101.	LI C55 101.	Ravenna 852086	550	LI P55 080.	LI E55 080.	LI C55 080.		
	Teso 80x80	550	LI P55 080.	LI E55 080.	LI C55 080.	Perfectly 1000	550	LI P55 101.	LI E55 101.	LI C55 101.	Ravenna 852096	550	LI P55 090.	LI E55 090.	LI C55 090.		
Aquinare	Dasia 1/4 de Cerde 90	562	LI P55 090.	LI E55 090.	LI C55 090.	superflach	550	LI P55 090.	LI E55 090.	LI C55 090.	Quadrant 80	550	LI P55 080.	LI E55 080.	LI C55 080.		
	Dasia 1/4 de Cerde 100	550	LI P55 101.	LI E55 101.	LI C55 101.	Perfectly Flach N 1000	550	LI P55 090.	LI E55 090.	LI C55 090.	Quadrant 90	550	LI P55 090.	LI E55 090.	LI C55 090.		
	Foria 1/4 de Cerde 100	550	LI P55 101.	LI E55 101.	LI C55 101.	Perfectly Flach N 800	550	LI P55 080.	LI E55 080.	LI C55 080.	Iwon plus 800	550	LI P55 080.	LI E55 080.	LI C55 080.		
	Foria 1/4 de Cerde 90	550	LI P55 090.	LI E55 090.	LI C55 090.	Perfectly Flach N 900	550	LI P55 090.	LI E55 090.	LI C55 090.	Iwon plus 900	550	LI P55 090.	LI E55 090.	LI C55 090.		
	Kalista 1/4 de Cerde 100	550	LI P55 101.	LI E55 101.	LI C55 101.	Perfectly Tief N 800	550	LI P55 080.	LI E55 080.	LI C55 080.	Michel 800	550	LI P55 080.	LI E55 080.	LI C55 080.		
	Kalista 1/4 de Cerde 90	550	LI P55 090.	LI E55 090.	LI C55 090.	Perfectly Tief N 900	550	LI P55 090.	LI E55 090.	LI C55 090.	Michel 900	550	LI P55 090.	LI E55 090.	LI C55 090.		
	Susanne 100x100 VK	550	LI P55 101.	LI E55 101.	LI C55 101.	Perfectly Flach 900	550	LI P55 090.	LI E55 090.	LI C55 090.	Vivien 800	550	LI P55 080.	LI E55 080.	LI C55 080.		
	Susanne 80x80 VK	500	LI P55 080.	LI E55 080.	LI C55 080.	Perfectly Flach N 1000	550	LI P55 090.	LI E55 090.	LI C55 090.	Vivien 900	550	LI P55 090.	LI E55 090.	LI C55 090.		
	Susanne 90x90 VK	550	LI P55 090.	LI E55 090.	LI C55 090.	Perfectly Flach N 800	550	LI P55 080.	LI E55 080.	LI C55 080.	*Fontana	520	LI P55 080.	LI E55 080.	LI C55 080.		
	Susanne 90x90 VK	550	LI P55 090.	LI E55 090.	LI C55 090.	Perfectly Flach N 900	550	LI P55 090.	LI E55 090.	LI C55 090.	567,594,583,584	520	LI P55 090.	LI E55 090.	LI C55 090.		
Artweiger	Susanne 80x80 VK	500	LI P55 080.	LI E55 080.	LI C55 080.	Perfectly Tief N 900	550	LI P55 090.	LI E55 090.	LI C55 090.	568,564,586,585	520	LI P55 101.	LI E55 101.	LI C55 101.		
	Susanne 90x90 VK	550	LI P55 090.	LI E55 090.	LI C55 090.	*Melk 500-Flach 90	515	LI P55 101.	LI E55 101.	LI C55 101.	*Fontana	520	LI P55 090.	LI E55 090.	LI C55 090.		
	BFD0914	500	LI P55 090.	LI E55 090.	LI C55 090.	Ischi-Flach 100	550	LI P55 101.	LI E55 101.	LI C55 101.	569,565,587,589	550	LI P55 090.	LI E55 090.	LI C55 090.		
	VF 8FD1014	500	LI P55 090.	LI E55 090.	LI C55 090.	Ischi-Flach 90	550	LI P55 090.	LI E55 090.	LI C55 090.	Arroundo 870,871,880	550	LI P55 101.	LI E55 101.	LI C55 101.		
	*Swing 90x90	560	LI P55 090.	LI E55 090.	LI C55 090.	Melk 550-Flach 100	550	LI P55 101.	LI E55 101.	LI C55 101.	Arroundo 872,873,881	550	LI P55 101.	LI E55 101.	LI C55 101.		
	Corner 80 Estrella	550	LI P55 080.	LI E55 080.	LI C55 080.	Velden	550	LI P55 080.	LI E55 080.	LI C55 080.	Zirkon 600,511,512	500	LI P55 101.	LI E55 101.	LI C55 101.		
	Corner 80 Plus	550	LI P55 090.	LI E55 090.	LI C55 090.	Wels	550	LI P55 090.	LI E55 090.	LI C55 090.	Zirkon 604,513,514	500	LI P55 101.	LI E55 101.	LI C55 101.		
	Corner 90 Plus	550	LI P55 090.	LI E55 090.	LI C55 090.	Wels 100	550	LI P55 101.	LI E55 101.	LI C55 101.	Zirkon 606,510	500	LI P55 101.	LI E55 101.	LI C55 101.		
	Mystic Corner 80x80	550	LI P55 080.	LI E55 080.	LI C55 08												

Список соответствующих поддонов в форме четверти круга сторонних производителей

равнобокий					
Производитель	Модель поддона	Радиус поддона	LI P55	LI E55	LI C50 / LI C55
MX Group	XNX;KPK;XQT;XQI;TAP; XF;M;XGD;TAU	550	LI P55 080..	LI E55 080..	LI C55 080..
	XNO;XPL;XQL;XQI;TBD; XFN;XGE;TBO	550	LI P55 090..	LI E55 090..	LI C55 090..
Neomediam	XNP;XEW;TBW	550	LI P55 101..	LI E55 101..	LI C55 101..
	Bossa NOVA	550	LI P55 090..	LI E55 090..	LI C55 090..
	Ravel 1000	550	LI P55 101..	LI E55 101..	LI C55 101..
	Ravel 800	550	LI P55 080..	LI E55 080..	LI C55 080..
Novellini	Ravel 900	550	LI P55 090..	LI E55 090..	LI C55 090..
	New Victory 100x100	550	LI P55 101..	LI E55 101..	LI C55 101..
	New Victory 80x80	550	LI P55 080..	LI E55 080..	LI C55 080..
	New Victory 90x90	550	LI P55 090..	LI E55 090..	LI C55 090..
ÓAG	Victory A100 / B100	550	LI P55 101..	LI E55 101..	LI C55 101..
	Victory A80 / B80	550	LI P55 080..	LI E55 080..	LI C55 080..
ONE (GCC)	Victory A90 / B90	550	LI P55 090..	LI E55 090..	LI C55 090..
	CCORBT100	550	LI P55 101..	LI E55 101..	LI C55 101..
	CCORBT90	550	LI P55 090..	LI E55 090..	LI C55 090..
	CCRB100	550	LI P55 101..	LI E55 101..	LI C55 101..
	CCRB190	550	LI P55 090..	LI E55 090..	LI C55 090..
	CCBRW100FN	550	LI P55 101..	LI E55 101..	LI C55 101..
	CCBRW80FN	500	LI P55 080..	LI E55 080..	LI C50 080..
	CCBRW60FN	500	LI P55 060..	LI E55 060..	LI C50 060..
	CCBRW90FN	550	LI P55 090..	LI E55 090..	LI C55 090..
	CCBRW90FN	550	LI P55 090..	LI E55 090..	LI C55 090..
Ottofond	100 EF Viertelkreis	550	LI P55 101..	LI E55 101..	LI C55 101..
	extraflach	550	LI P55 090..	LI E55 090..	LI C55 090..
	80 SF Viertelkreis	500	LI P55 080..	LI E55 080..	LI C50 080..
	superflach	550	LI P55 090..	LI E55 090..	LI C55 090..
Pileger	80 Viertelkreis	500	LI P55 080..	LI E55 080..	LI C50 080..
	90 EF Viertelkreis	550	LI P55 090..	LI E55 090..	LI C55 090..
	extraflach	550	LI P55 090..	LI E55 090..	LI C55 090..
	superflach	550	LI P55 090..	LI E55 090..	LI C55 090..
Polypex	90 Viertelkreis	550	LI P55 090..	LI E55 090..	LI C55 090..
	Denia 80	550	LI P55 080..	LI E55 080..	LI C55 080..
	Denia 90	550	LI P55 090..	LI E55 090..	LI C55 090..
	Fashion VK 100	550	LI P55 101..	LI E55 101..	LI C55 101..
Plexicor	Fashion VK 90	550	LI P55 090..	LI E55 090..	LI C55 090..
	Java 90	550	LI P55 090..	LI E55 090..	LI C55 090..
	Kraton 100	550	LI P55 101..	LI E55 101..	LI C55 101..
	Kraton 80	550	LI P55 080..	LI E55 080..	LI C55 080..
Plieger	Kraton 90	550	LI P55 090..	LI E55 090..	LI C55 090..
	Maui-VK 100x100	550	LI P55 101..	LI E55 101..	LI C55 101..
	Maui-VK 90x90	550	LI P55 090..	LI E55 090..	LI C55 090..
	Lagoon 90	550	LI P55 090..	LI E55 090..	LI C55 090..
Polysan	Trinidad 90	550	LI P55 090..	LI E55 090..	LI C55 090..
	Liberty Corner 100	550	LI P55 101..	LI E55 101..	LI C55 101..
	Liberty Corner 90	550	LI P55 090..	LI E55 090..	LI C55 090..
	Luxury 90	550	LI P55 090..	LI E55 090..	LI C55 090..
Pool-Spa	Lagune 100	550	LI P55 101..	LI E55 101..	LI C55 101..
	Lagune 80	550	LI P55 080..	LI E55 080..	LI C50 080..
	Lagune 90	550	LI P55 090..	LI E55 090..	LI C55 090..
	Rondo 100	550	LI P55 101..	LI E55 101..	LI C55 101..
Porcher	Rondo 90	550	LI P55 090..	LI E55 090..	LI C55 090..
	Sonata 100 R50	550	LI P55 101..	LI E55 101..	LI C55 101..
	Sonata 100 R55	550	LI P55 101..	LI E55 101..	LI C55 101..
	Sonata 80 R50	550	LI P55 080..	LI E55 080..	LI C55 080..
Poresta	Sonata 90 R50	550	LI P55 090..	LI E55 090..	LI C55 090..
	Sonata 90 R55	550	LI P55 090..	LI E55 090..	LI C55 090..
	Bretania 90	550	LI P55 090..	LI E55 090..	LI C55 090..
	Castylla 90	550	LI P55 090..	LI E55 090..	LI C55 090..
Prisma (SHT)	Germira 90	550	LI P55 090..	LI E55 090..	LI C55 090..
	Monaco 90	550	LI P55 090..	LI E55 090..	LI C55 090..
	Venezia 90	550	LI P55 090..	LI E55 090..	LI C55 090..
	Anglia P3784	550	LI P55 090..	LI E55 090..	LI C55 090..
Ravak	Anglia P3785	550	LI P55 090..	LI E55 090..	LI C55 090..
	Anglia P3786	550	LI P55 090..	LI E55 090..	LI C55 090..
	Anglia P3787	550	LI P55 090..	LI E55 090..	LI C55 090..
	Velá J4307	550	LI P55 090..	LI E55 090..	LI C55 090..
Reisser	Poresta Luna 100	545	LI P55 101..	LI E55 101..	LI C55 101..
	Poresta Luna 90	550	LI P55 090..	LI E55 090..	LI C55 090..
	PRIRD90.1	550	LI P55 101..	LI E55 101..	LI C55 101..
	PRIRD90.2	550	LI P55 090..	LI E55 090..	LI C55 090..
R+F	PRIRD90.1	550	LI P55 101..	LI E55 101..	LI C55 101..
	PRIRD90.1	550	LI P55 101..	LI E55 101..	LI C55 101..
	PRIRD90.4	550	LI P55 090..	LI E55 090..	LI C55 090..
	Europa 800	550	LI P55 080..	LI E55 080..	LI C55 080..
Schmidlin	Europa 900	550	LI P55 090..	LI E55 090..	LI C55 090..
	MyStyle 1000	550	LI P55 101..	LI E55 101..	LI C55 101..
	MyStyle 900	550	LI P55 090..	LI E55 090..	LI C55 090..
	Optiset 1000	550	LI P55 101..	LI E55 101..	LI C55 101..
Sealskin	Optiset 800	550	LI P55 080..	LI E55 080..	LI C55 080..
	Optiset 900	550	LI P55 090..	LI E55 090..	LI C55 090..
	Elipso 100 LA, EX, PAN	550	LI P55 101..	LI E55 101..	LI C55 101..
	Elipso 80 LA, EX, PAN	550	LI P55 080..	LI E55 080..	LI C55 080..
Selles (Roth)	Elipso 90 LA, EX, PAN	550	LI P55 090..	LI E55 090..	LI C55 090..
	Elipso PRO 100	550	LI P55 101..	LI E55 101..	LI C55 101..
	Elipso PRO 80	550	LI P55 080..	LI E55 080..	LI C55 080..
	Elipso PRO 90 Chrome	550	LI P55 090..	LI E55 090..	LI C55 090..
Sodim	Elipso PRO 90	550	LI P55 090..	LI E55 090..	LI C55 090..
	Elipso Pro 90 Chrome	550	LI P55 090..	LI E55 090..	LI C55 090..
	Elipso Pro 90 Flat	550	LI P55 090..	LI E55 090..	LI C55 090..
	Ronda 80	550	LI P55 080..	LI E55 080..	LI C55 080..
Sodim	Ronda 90	550	LI P55 090..	LI E55 090..	LI C55 090..
	Sabina 80 LA	550	LI P55 080..	LI E55 080..	LI C55 080..
	Sabina 90 LA	550	LI P55 090..	LI E55 090..	LI C55 090..
	Adria AH 601/11	550	LI P55 101..	LI E55 101..	LI C55 101..
Sodim	Adria AH 601/99	550	LI P55 090..	LI E55 090..	LI C55 090..
	Adria Design AH601/88	550	LI P55 101..	LI E55 101..	LI C55 101..
	Florida AH 1021/11	550	LI P55 101..	LI E55 101..	LI C55 101..
	Florida AH 1021/99	550	LI P55 090..	LI E55 090..	LI C55 090..
Sodim	Golf Acryl AH562/11	550	LI P55 101..	LI E55 101..	LI C55 101..
	Golf Acryl AH562/99	550	LI P55 090..	LI E55 090..	LI C55 090..
	Golf Design Ming.	550	LI P55 101..	LI E55 101..	LI C55 101..
	AH565/10	550	LI P55 101..	LI E55 101..	LI C55 101..
Sodim	Golf Design Ming.	550	LI P55 090..	LI E55 090..	LI C55 090..
	AH565/99	550	LI P55 090..	LI E55 090..	LI C55 090..
	Bologna 100/4	550	LI P55 101..	LI E55 101..	LI C55 101..
	Bologna 90/4	550	LI P55 090..	LI E55 090..	LI C55 090..
Sodim	Bologna 80/4	550	LI P55 080..	LI E55 080..	LI C55 080..
	Udine S 100	550	LI P55 101..	LI E55 101..	LI C55 101..
	Udine S 100 OE	550	LI P55 101..	LI E55 101..	LI C55 101..
	Udine S 80	550	LI P55 080..	LI E55 080..	LI C55 080..
Sodim	Udine S 90	550	LI P55 090..	LI E55 090..	LI C55 090..
	Vaduz 100	550	LI P55 101..	LI E55 101..	LI C55 101..
	Vaduz 90	550	LI P55 090..	LI E55 090..	LI C55 090..
	Vaduz 80	550	LI P55 080..	LI E55 080..	LI C55 080..
Sodim	Vaduz 90 (DB 14)	550	LI P55 090..	LI E55 090..	LI C55 090..
	Malta 1000 VK	505	LI P55 101..	LI E55 101..	LI C55 101..
	Malta 900 VK	505	LI P55 090..	LI E55 090..	LI C55 090..
	Dream-M Sanipro 800	550	LI P55 080..	LI E55 080..	LI C55 080..
Sodim	Dream-M Sanipro 900	550	LI P55 090..	LI E55 090..	LI C55 090..
	Dream-P Sanipro 800	550	LI P55 080..	LI E55 080..	LI C55 080..
	Dream-P Sanipro 900	550	LI P55 090..	LI E55 090..	LI C55 090..
	Flat Round 800	550	LI P55 080..	LI E55 080..	LI C55 080..

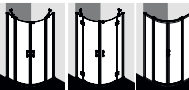
равнобокий					
Производитель	Модель поддона	Радиус поддона	LI P55	LI E55	LI C50 / LI C55
Roltachnik	Flat Round 900	550	LI P55 090..	LI E55 090..	LI C55 090..
	Hawaii 800	550	LI P55 080..	LI E55 080..	LI C55 080..
	Hawaii 900	550	LI P55 090..	LI E55 090..	LI C55 090..
	Hawaii-P 800	550	LI P55 080..	LI E55 080..	LI C55 080..
	Hawaii-P 900	550	LI P55 090..	LI E55 090..	LI C55 090..
	Tahiti-M 800	550	LI P55 101..	LI E55 101..	LI C55 101..
	Tahiti-M 1000	550	LI P55 101..	LI E55 101..	LI C55 101..
	Tahiti-P 800	550	LI P55 080..	LI E55 080..	LI C55 080..
	Tahiti-P 900	550	LI P55 090..	LI E55 090..	LI C55 090..
	Tahiti-P 1000	550	LI P55 101..	LI E55 101..	LI C55 101..
RVG	Roma 80	550	LI P55 080..	LI E55 080..	LI C55 080..
	Roma 90	550	LI P55 090..	LI E55 090..	LI C55 090..
	*Round D2012	541	LI P55 090..	LI E55 090..	LI C55 090..
	*Round D2090	535	LI P55 090..	LI E55 090..	LI C55 090..
Samo	*Round D2100	541	LI P55 101..	LI E55 101..	LI C55 101..
	Round D2013	550	LI P55 101..	LI E55 101..	LI C55 101..
	Round D2080	550	LI P55 101..	LI E55 101..	LI C55 101..
	Round D2100	541	LI P55 101..	LI E55 101..	LI C55 101..
Sanibel	3001 V100x100 / 7075642	550	LI P55 101..	LI E55 101..	LI C55 101..
	3001 V80x80 / 7075600	550	LI P55 080..	LI E55 080..	LI C55 080..
	3001 V90x90 / 7075626	550	LI P55 090..	LI E55 090..	LI C55 090..
	3001 V100x100 / 7075642	550	LI P55 101..	LI E55 101..	LI C55 101..
Saniku	Antigua VK / 1000	500	LI P55 100..	LI E55 100..	LI C50 100..
	Antigua VK / 800	500	LI P55 080..	LI E55 080..	LI C50 080..
	Antigua VK / 900	500	LI P55 090..	LI E55 090..	LI C50 090..
	Sani-Board VK 1000	500	LI P55 100..	LI E55 100..	LI C50 100..
Sanitär-Heinze	Sani-Board VK 900	500	LI P55 090..	LI E55 090..	LI C50 090..
	Larimar 800 VK	550	LI P55 080..	LI E55 080..	LI C55 080..
	Larimar 900 VK	550	LI P55 090..	LI E55 090..	LI C55 090..
	Diana Life2 1000	550	LI P55 101..	LI E55 101..	LI C55 101..
Sanitop	Diana Life2 900	550	LI P55 090..	LI E55 090..	LI C55 090..
	Diana Plus2 1000				

Душевая кабина в форме четверти круга (маятниковые двери с фиксированными панелями)



Варианты конфигурации

Угол: LI P55

U-Кабина: LI P55 и LI TWD (стр. 350) / LI TVD (стр. 352) и ZDSS VSW LI (стр. 372)

Радиус = b x 2,41

Измеренный размер b в мм	Радиус поддона в мм	LIGA
216	радиус 520	LI P55
228	радиус 550	LI P55

Характеристика изделия

- Подходящий душевой поддон в форме четверти круга см. на стр. 364.
- Частично обрамленная душевая кабина в форме четверти круга с двумя маятниковыми створками и с двумя фиксированными панелями.
- Включая два стабилизатора LIGA (изнутри).
- Однослойное безопасное стекло (ESG) фиксированных панелей толщиной 5 мм, маятниковых дверей 4 мм в соответствии с нормой EN 12150 опционально со специальным легко очищающимся покрытием KermiCLEAN.
- Профили из высококачественного анодированного алюминия, петли и ручки из высококачественного металла.
- При выборе цвета серебристый матовый и цвета KermiEXTRA учитывать, что ручки, петли, элементы присоединения порожка выполняются в цвете хром.
- Возможность регулирования в настенном профиле 25 мм.
- Шарнирный профиль с подъемно-опускным механизмом.
- Сплошные магнитные и уплотнительные профили, горизонтальный уплотнительный профиль с улучшенным водоотведением.
- Установка с порожком (высота 6 мм) ●● или без, ●●● см. страницу 16-17.
- Из-за особенностей конструкции создание абсолютной герметичности в душевых кабинах серии LIGA невозможно.
- В комплект поставки входит крепежный набор. Прозрачный крючок для полотенца.
- Сделано в Германии.
- Проверено по DIN EN 14428 (CE) и PPP 53005 (TUV / GS).
- 20 лет гарантии на обеспечение всеми запчастями с момента снятия моделей с производства.

Монтаж

Душевые кабины Kermi предназначены для установки на душевых поддонах. При ином их использовании необходимо обеспечить наличие соответствующей душевой зоны (герметичный пол, сток, ...). Информация по замеру и монтажу см. страницу 10-11.

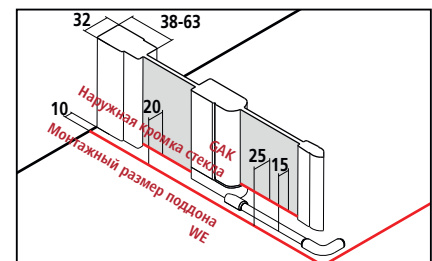

Размер по внешней части профиля BV = монтажный размер поддона WE - 10

В спецификациях и торговой документации Kermi приведены размеры установочной ширины (BV) или размеры по наружной кромке стекла (GAK).

KermiEXTRA

ручки (1 ручка в комплекте (двусторонняя)) FI, DI, PE, AT1	199,-			Стр. 390-393
Стёкла с пескоструйным декором Декор Stripe 2	453,-	Другие декоры Kermi.	595,-	Индивидуальные декоры по запросу. Стр. 394-405
Поверхности к стоимости серебристого глянцевого	657,-			Стр. 410-413

Цена в EUR с НДС I/2019
наценка к стоимости серийного изделия /
наценка к стоимости индивидуального заказа

LI P55

Серийные изделия

Все размеры приведены в мм по отношению к выровненным стенам. Допустимый уклон по горизонтали макс. 5 мм, при несоблюдении данных показателей рекомендуется индивидуальный заказ кабины и косяк срез на фиксированной панели. Увеличение ширины посредством расширительного профиля ZDSV SV1 LI...K, комплектующие стр. 372. При высоте 1850 мм (LI P55...18..K) цена такая же как и при высоте 2000 мм.

Высота душевой кабины	Размер поддона	Монтажные размеры поддона	Ширина входа	Ширина фиксированной панели	Артикулный номер серебристый матовый = 1 ESG прозрачное = A	Цена в EUR с НДС I/2019	Артикулный номер серебристый глянцевый = V ESG прозрачное = A	Цена в EUR с НДС I/2019	Артикулный номер серебристый матовый = 1 ESG прозрачное с Kermi-CLEAN = P	Цена в EUR с НДС I/2019	Артикулный номер серебристый глянцевый = V ESG прозрачное с Kermi-CLEAN = P	Цена в EUR с НДС I/2019
	W	WE	E	F								
2000	800x800	785-810	729	209-234	LI P55 08020 1AK	1592,-	LI P55 08020 VAK	1816,-	LI P55 08020 1PK	1977,-	LI P55 08020 VPK	2201,-
	900x900	885-910	729	309-334	LI P55 09020 1AK		LI P55 09020 VAK		LI P55 09020 1PK		LI P55 09020 VPK	
	1000x1000	985-1010	729	409-434	LI P55 10120 1AK	1815,-	LI P55 10120 VAK	2039,-	LI P55 10120 1PK	2200,-	LI P55 10120 VPK	2424,-

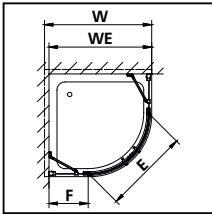

Изготовление по индивидуальному заказу осуществляется только согласно данным размерного чертежа

Все размеры приведены в мм.
Изготовление изогнутого стекла по спецразмерам и специальная высота невозможны.
Диапазон регулирования по ширине при индивидуальном заказе + 15 мм / - 10 мм.

Высота душевой кабины	Монтажные размеры поддона макс. 1250	Ширина фиксированной панели	Артикулный номер серебристый матовый ESG прозрачное	Цена в EUR с НДС I/2019	Артикулный номер серебристый глянцевый ESG прозрачное	Цена в EUR с НДС I/2019	Артикулный номер серебристый матовый ESG прозрачное с KermiCLEAN	Цена в EUR с НДС I/2019	Артикулный номер серебристый глянцевый ESG прозрачное с KermiCLEAN	Цена в EUR с НДС I/2019	Данные для заказа
1850 / 2000	до 950x950	мин. 170 / макс. 900	LI P55	1928,-	LI P55	2152,-	LI P55	2313,-	LI P55	2537,-	LI P55 + высота душевой кабины + монтажные размеры поддона
	до 1250x1250	мин. 170 / макс. 900	LI P55	2207,-	LI P55	2431,-	LI P55	2591,-	LI P55	2815,-	+ ширина фиксированной панели + поверхность + стекло

	Косой срез на фиксированной панели	+ EUR 330,- к стоимости индивидуального заказа, за каждый срез
	Вырез в фиксированной панели	+ EUR 330,- к стоимости индивидуального заказа, за каждый рез
	Специальная конструкция	по запросу

Душевая кабина в форме четверти круга (распашные двери с фиксированными панелями)



Варианты конфигурации

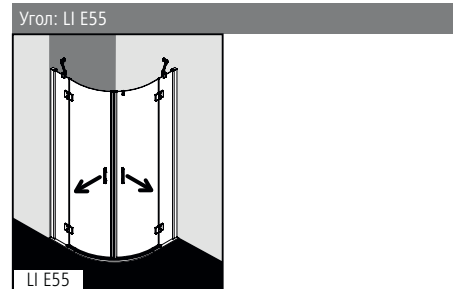

U-Кабина: LI E55 и LI TWD (стр. 350) / LI TVD (стр. 352) и ZDSS VSW LI (стр. 372)

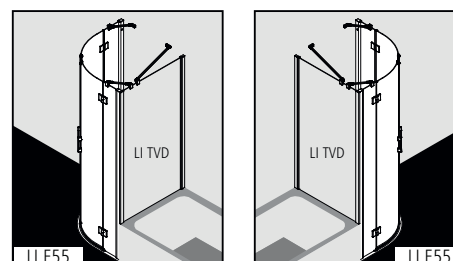
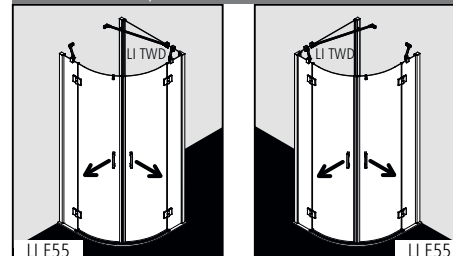

LI E55 свыше 1000 мм (монтажный размер поддона) невозможно.

Радиус = b x 2,41

Измеренный размер b в мм	Радиус поддона в мм	LIGA
216	радиус 520	LI E55
228	радиус 550	LI E55

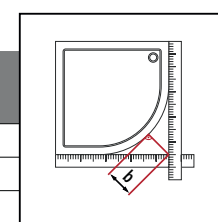

Характеристика изделия

- Подходящий душевой поддон в форме четверти круга см. на стр. 364.
- Частично обрамленная душевая кабина в форме четверти круга с двумя распашными створками и с двумя фиксированными панелями.
- Включая два стабилизатора LIGA (изнутри).
- Однослойное безопасное стекло (ESG) в соответствии с нормой EN 12150, толщина 5 мм, опционально со специальным легко очищающимся покрытием KermiCLEAN.
- Профили из высококачественного анодированного алюминия, петли и ручки из высококачественного металла.
- При выборе цвета KermiEXTRA учитывать, что ручки, петли, элементы присоединения порошка выполняются в цвете хром.
- Возможность регулирования в настенном профиле 25 мм.
- Петли с подъемно-опускным механизмом.
- Сплошные магнитные и уплотнительные профили, горизонтальный уплотнительный профиль с улучшенным водоотведением.
- Установка с порошком (высота 6 мм) ♦♦ или без, ♦♦♦ см. страницу 16-17.
- Из-за особенностей конструкции создание абсолютной герметичности в душевых кабинах серии LIGA невозможно.
- В комплект поставки входит крепежный набор. Прозрачный крючок для полотенца.
- Сделано в Германии.
- Проверено по DIN EN 14428 (CE) и PPP 53005 (TUV / GS).
- 20 лет гарантии на обеспечение всеми запчастями с момента снятия моделей с производства.

Монтаж

Душевые кабины Kermi предназначены для установки на душевых поддонах. При ином их использовании необходимо обеспечить наличие соответствующей душевой зоны (герметичный пол, сток, ...). Информация по замеру и монтажу см. страницу 10-11.

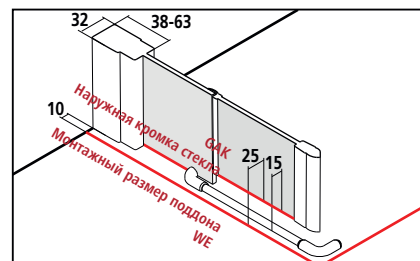

Размер по внешней части профиля BV = монтажный размер поддона WE - 10

В спецификациях и торговой документации Kermi приведены размеры установочной ширины (BV) или размеры по наружной кромке стекла (GAK).

KermiEXTRA

ручки (1 ручка в комплекте (двусторонняя)) FI, DI, PE, AT1	199,-			Стр. 390-393
Стёкла с пескоструйным декором Декор Stripe 2	453,-	Другие декоры Kermi.	595,-	Индивидуальные декоры по запросу. Стр. 394-405
Поверхности	к стоимости серебристого глянцевого	657,-		Стр. 410-413

Цена в EUR с НДС I/2019
наценка к стоимости серийного изделия /
наценка к стоимости индивидуального заказа

LI E55

Серийные изделия

Все размеры приведены в мм по отношению к выровненным стенам. Допустимый уклон пола под фиксированной панелью макс. 2 мм, при несоблюдении данных показателей необходим индивидуальный заказ кабины и косой срезфиксированной панели.
Увеличение ширины возможно с помощью расширительного профиля ZDSV SV1 LI...K, комплектующие стр. 372

Высота душевой кабины	Размер поддона	Монтажные размеры поддона	Ширина входа	Ширина фиксированной панели	Артикулный номер серебристый глянцевый = V ESG прозрачное = A	Цена в EUR с НДС I/2019	Артикулный номер серебристый глянцевый = V ESG прозрачное с Kermi-CLEAN = P	Цена в EUR с НДС I/2019
	W	WE	E	F				
2000	800x800	785-810	848	143-168	LI E55 08020 VAK	1816,-	LI E55 08020 VPK	2201,-
	900x900	885-910	848	243-268	LI E55 09020 VAK		LI E55 09020 VPK	
	1000x1000	985-1010	848	343-368	LI E55 10120 VAK	2039,-	LI E55 10120 VPK	2424,-

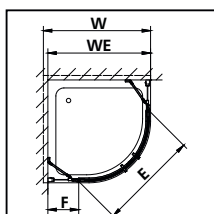

Изготовление по индивидуальному заказу осуществляется только согласно данным размерного чертежа

Все размеры приведены в мм.
Изготовление изогнутого стекла по спецразмерам и специальная высота невозможны. Диапазон регулирования по ширине при индивидуальном заказе + 15 мм / - 10 мм.

Высота душевой кабины	Монтажные размеры поддона макс. 1250	Ширина фиксированной панели	Артикулный номер серебристый глянцевый ESG прозрачное	Цена в EUR с НДС I/2019	Артикулный номер серебристый глянцевый ESG прозрачное с KermiCLEAN	Цена в EUR с НДС I/2019	Данные для заказа
2000	до 950x950	мин. 150 / макс. 600	LI E55	2152,-	LI E55	2537,-	LI E55 + высота душевой кабины + монтажные размеры поддона
	до 1250x1250	мин. 150 / макс. 600	LI E55	2431,-	LI E55	2815,-	+ ширина фиксированной панели + поверхность + стекло

	Косой срез на фиксированной панели	+ EUR 330,- к стоимости индивидуального заказа, за каждый рез
	Вырез в фиксированной панели	+ EUR 330,- к стоимости индивидуального заказа, за каждый рез
	Специальная конструкция	по запросу

Душевая кабина в форме четверти круга без нижнего профиля (раздвижные двери)



Варианты конфигурации

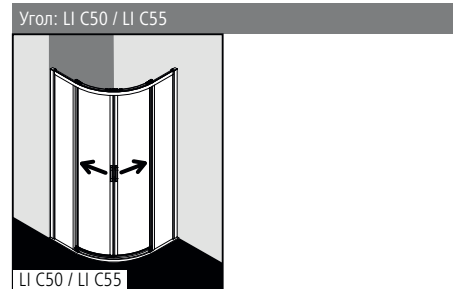

U-Кабина: LI C50 / LI C55 и LI TWD (стр. 350) / LI TVD (стр. 352) и ZDSS VSS LI (стр. 372)

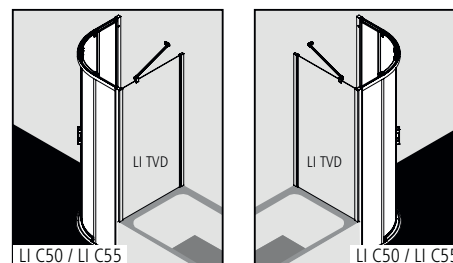
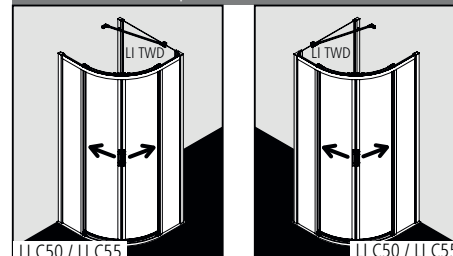

Радиус = b x 2,41

Измеренный размер b в мм	Радиус поддона в мм	LIGA
207	радиус 500	LI C50
216	радиус 520	LI C55
228	радиус 550	LI C55

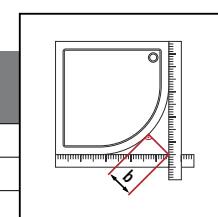

Характеристика изделия

- Подходящий душевой поддон в форме четверти круга см. на стр. 364.
- Частично обрамленная душевая кабина в форме четверти круга с двумя раздвижными дверями и с двумя фиксированными панелями.
- Однослойное безопасное стекло (ESG) в соответствии с нормой EN 12150, толщина 4 мм, опционально со специальным легко очищающимся покрытием Kermi**CLEAN**.
- Профили из высококачественного анодированного алюминия, ручки из высококачественного металла.
- При выборе цвета серебристый матовый и цвета Kermi**EXTRA** учитывать, что ручки, кнопка механизма отстегивания створки раздвижной двери и элементы присоединения порожка выполняются в цвете хром.
- Возможность регулирования в настенном профиле 25 мм.
- Легко отсоединяющиеся раздвижные двери для более удобной уборки.
- Высококачественные шарикоподшипниковые ролики.
- Сплошные магнитные и уплотнительные профили, горизонтальный уплотнительный профиль с улучшенным водоотведением.
- Установка с порожком (высота 6 мм) ●● или без, ●●● см. страницу 16-17.
- Из-за особенностей конструкции создание абсолютной герметичности в душевых кабинах серии LIGA невозможно.
- В комплект поставки входит крепежный набор.
- Сделано в Германии.
- Проверено по DIN EN 14428 (CE) и PPP 53005 (TÜV / GS).
- 20 лет гарантии на обеспечение всеми запчастями с момента снятия моделей с производства.

Монтаж

Душевые кабины Kermi предназначены для установки на душевых поддонах. При ином их использовании необходимо обеспечить наличие соответствующей душевой зоны (герметичный пол, сток, ...). Информация по замеру и монтажу см. страницу 10-11.

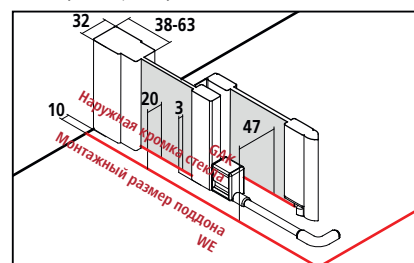

Размер по внешней части профиля BV = монтажный размер поддона WE - 10

В спецификациях и торговой документации Kermi приведены размеры установочной ширины (BV) или размеры по наружной кромке стекла (GAK).

Kermi**EXTRA**

Стёкла с пескоструйным декором	Декор Stripe 2	453,-	Другие декоры Kermi.	595,-	Индивидуальные декоры по запросу.	Стр. 394-405
Поверхности	к стоимости серебристого глянцевого	657,-				Стр. 410-413

Цена в EUR с НДС I/2019
наценка к стоимости серийного изделия /
наценка к стоимости индивидуального заказа



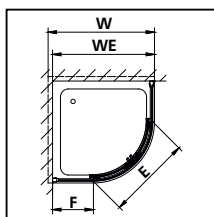

LI C50 / LI C55



Серийные изделия												
Все размеры приведены в мм по отношению к выровненным стенам. Допустимый уклон по горизонтали макс. Увеличение ширины возможно с помощью расширительного профиля ZDSV SV1 LI...K, комплектующие стр. 372												
Высота душевой кабины	Размер поддона	Монтажные размеры поддона	Ширина входа	Ширина фиксированной панели	Артикульный номер серебристый матовый = 1 ESG прозрачное = A	Цена в EUR с НДС I/2019	Артикульный номер серебристый глянцевый = V ESG прозрачное = A	Цена в EUR с НДС I/2019	Артикульный номер серебристый матовый = 1 ESG прозрачное с KermiCLEAN = P	Цена в EUR с НДС I/2019	Артикульный номер серебристый глянцевый = V ESG прозрачное с KermiCLEAN = P	Цена в EUR с НДС I/2019
	W	WE	E	F								
2000	800x800	785-810	450	285	LI C50 08020 1AK	1787,-	LI C50 08020 VAK	2011,-	LI C50 08020 1PK	2171,-	LI C50 08020 VPK	2395,-
		785-810	380	235	LI C55 08020 1AK		LI C55 08020 VAK		LI C55 08020 VPK			
	900x900	885-910	590	385	LI C50 09020 1AK	2011,-	LI C50 09020 VAK	2235,-	LI C50 09020 1PK	2395,-	LI C50 09020 VPK	2620,-
		885-910	540	335	LI C55 09020 1AK		LI C55 09020 VAK		LI C55 09020 VPK			
	1000x1000	985-1010	652	485	LI C50 10020 1AK	2011,-	LI C50 10020 VAK	2235,-	LI C50 10020 1PK	2395,-	LI C50 10020 VPK	2620,-
		985-1010	680	435	LI C55 10120 1AK		LI C55 10120 VAK		LI C55 10120 VPK			

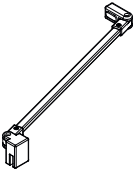

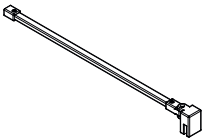
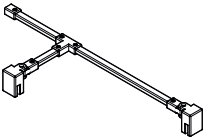
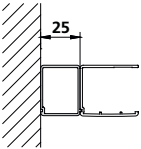
Изготовление по индивидуальному заказу осуществляется только согласно данным размерного чертежа											
Все размеры приведены в мм. Изготовление по спецразмерам изогнутого стекла, а также специальная высота невозможны. Диапазон регулирования по ширине при индивидуальном заказе + 15 мм / - 10 мм.											
Высота душевой кабины	Монтажные размеры поддона макс. 1250	Ширина фиксированной панели	Артикульный номер серебристый матовый ESG прозрачное	Цена в EUR с НДС I/2019	Артикульный номер серебристый глянцевый ESG прозрачное	Цена в EUR с НДС I/2019	Артикульный номер серебристый матовый ESG прозрачное с KermiCLEAN	Цена в EUR с НДС I/2019	Артикульный номер серебристый глянцевый ESG прозрачное с KermiCLEAN	Цена в EUR с НДС I/2019	Данные для заказа
	WE										
2000	до 950x950	мин. 170 / макс. 750	LI C50 / LI C55	2124,-	LI C50 / LI C55	2348,-	LI C50 / LI C55	2509,-	LI C50 / LI C55	2733,-	LI C50 / LI C55
	до 1250x1250	мин. 170 / макс. 750	LI C50 / LI C55	2347,-	LI C50 / LI C55	2571,-	LI C50 / LI C55	2732,-	LI C50 / LI C55	2956,-	+ высота душевой кабины + монтажные размеры поддона + ширина фиксированной панели + поверхность + стекло

	Косой срез на фиксированной панели	+ EUR 330,- к стоимости индивидуального заказа при условии технической возможности, за каждый рез
	Вырез в фиксированной панели	+ EUR 330,- к стоимости индивидуального заказа при условии технической возможности, за каждый рез
	Специальная конструкция	по запросу

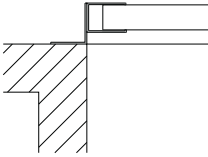
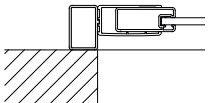
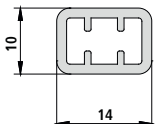
Название элемента Изображение	Описание элемента	Артикул	Цена в EUR с НДС	
			серебристый матовый / хром = 1	серебристый глянцевый / в цвете хром = V
Стабилизатор LIGA (изнутри).				
	Вариант установки Стена - боковая стенка / фиксированная панель При монтаже, по необходимости, можно укоротить.			
	Длина 700 мм	ZDSS VSS LI070.K	118,-	140,-
	Специальная длина до 1200 мм	ZDSS VSS LI	145,-	169,-
	Вариант установки Боковая стенка - боковая стенка / фиксированная панель При монтаже, по необходимости, можно укоротить.			
	Длина 700 мм	ZDSS VSW LI070.K	118,-	140,-
	Специальная длина до 1200 мм	ZDSS VSW LI	145,-	169,-
	Возможность установки 90° Для серии LIGA боковых стенок/ фиксированных панелей При монтаже, по необходимости, можно укоротить.			
	Длина 1200 мм	ZDSS S90 LI120.K	118,-	140,-
	Вариант установки Для LIGA 1-створчатая маятниковая дверь с фиксированной панелью и боковой стенкой / распашной двери с фиксированной панелью/укороченной боковой стенкой При монтаже, по необходимости, можно укоротить.			
	Специальная длина до 1400 мм	ZDSS SFW LI	178,-	207,-
Расширительный профиль				
	для всех моделей кроме боковой укороченной стенки на ванне (LI TVD) кроме 2-створчатой раздвижной двери без нижнего профиля с двумя фиксированными панелями (LI D4B) Комбинация из двух расширительных профилей для соединения в одну линию кроме маятниковой складывающейся двери (LI 2SR/L) кроме маятниковой складывающейся двери 4-створчатой (LI 2T4) кроме кабины с угловым входом (маятниковые складывающиеся двери) (LI 2CR/L) кроме WALK-IN Wall маятниковые складывающиеся (LI 2YR/L) кроме шторки на борт ванны складывающиеся (LI 2PR/L)			
	Высота 1850 мм	ZDSV SV1 LI185.K	106,-	130,-
	Высота 2000 мм	ZDSV SV1 LI200.K	106,-	130,-
	Специальная высота до 2050 мм	ZDSV SV1 LI	133,-	133,-
Комбинационный профиль				
	Комбинационный профиль для всех дверей для соединения в линию с боковой стенкой LI TVD Комбинация из двух расширительных профиля для соединения в одну линию кроме маятниковой складывающейся двери (LI 2SR/L) кроме маятниковой складывающейся двери 4-створчатой (LI 2T4) кроме WALK-IN Wall маятниковые складывающиеся (LI 2YR/L) шторки на борт ванны складывающиеся (LI 2PR/L) Общая ширина макс. 2500 мм Возможность стабилизации 90° с ZDSS S90 LI120.K			
	Высота 1850 мм	ZDKP KTF LI185.K	143,-	171,-
	Высота 2000 мм	ZDKP KTF LI200.K	143,-	171,-
	Специальная высота до 2050 мм	ZDKP KTF LI	178,-	214,-

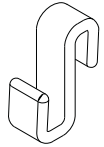
Название элемента Изображение	Описание элемента	Артикул	Цена в EUR с НДС	
			серебристый матовый = 1	серебристый глянцевый = V
Специальный профиль				
Пример 	профиль в месте примыкания к стене для выступающей стены с обработкой кроме маятниковой складывающейся двери (LI 2SR/L) кроме маятниковой складывающейся двери 4-створчатой (LI 2T4) кроме 2-створчатой раздвижной двери без нижнего профиля с двумя фиксированными панелями (LI D4B) кроме кабины с угловым входом (маятниковые складывающиеся двери) (LI 2CR/L) кроме шторки на борт ванны со складывающимися створками (LI 2PR/L) кроме WALK-IN Wall маятниковые складывающиеся (LI 2YR/L) Обязательно указывайте серию и модель! Схема обязательна!			
	до высоты 2050 мм	ZDKO PRO LI	227,-	295,-
Пример 	Настенный профиль для боковой укороченной стенки (LI TVD) к выступающей стене с обработкой Обязательно указывайте серию и модель! Схема обязательна!			
	до высоты 2050 мм	ZDWM PRO LI	227,-	295,-
	Штанга для стабилизации			
	Длина 700 мм	ZDRR VR1 LI070.K	66,-	89,-
	Специальная длина до 1220 мм	ZDRR VR1 LI	79,-	105,-
Пример 	Труба квадратная! Обязательно указывайте серию и модель! Схема обязательна!			
	до высоты 2050 мм	ZDAV PRO LI	185,-	227,-
	Размеры 50 x 50 x 3,0 мм			
Название элемента Изображение	Описание элемента	Артикул	Цена в EUR с НДС	
			прозрачный	
Крючок для полотенца				
	Прозрачный крючок для полотенца Подходит для фиксированной панели / боковой стенки и дверной створки с толщиной стекла ESG 5 мм			
	5 шт.	ZDHH HHH LI000XK	28,-	

ШТОРКИ НА ВАННУ СЕРИЙНЫЕ МОДЕЛИ

- Индивидуально подобранный комфорт в различных вариантах исполнения петель и профилей для защиты от брызг.
- В зависимости от модели с высококачественным однослойным безопасным стеклом (ESG) в соответствии с нормой EN 12150 или высококачественным прочным искусственным стеклом.
- Алюминиевые профили с высоким качеством анодирования, а также в цветах KermiEXTRA, которые наносятся на анодированный алюминий.
- Петли из высококачественного металла.
- Комфорт маятниковых, складывающихся и раздвижных дверей.
- В серийном исполнении подходят практически для всех стандартных ванн.
- Широкий выбор специальных решений в рамках сервиса KermiEXTRA.
- Сделано в Германии.
- Проверено по DIN EN 14428 (CE) и PPP 53005 (TÜV / GS).
- 20 лет гарантии на обеспечение всеми запчастями с момента снятия моделей с производства.



20 Jahre
Nachkaufssicherheit

MADE IN
GERMANY



LIGA 2-створчатая шторка на ванну со складывающимися створками

ШТОРКИ НА ВАННУ СЕРИЙНЫЕ МОДЕЛИ

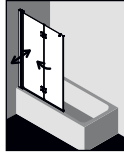

LI 2PR/L
Страница 376



PE DFR/L
Страница 378

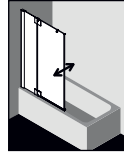

PX DTR/L
Страница 380

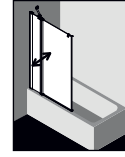

PE DTR/L
Страница 382

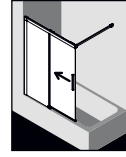

NI H2R/L
Страница 384

Поверхности



серебристый
глянцевый



серебристый
матовый

Варианты стёкол в серийном исполнении

ESG опционально с легко очищаемым покрытием KermiCLEAN



ESG прозрачное



ESG SR Опасо



ESG SR Siesta



ESG SR Arena C



ESG с серой
тонировкой



Шторка на ванну с 2-мя складывающимися створками



Варианты конфигурации

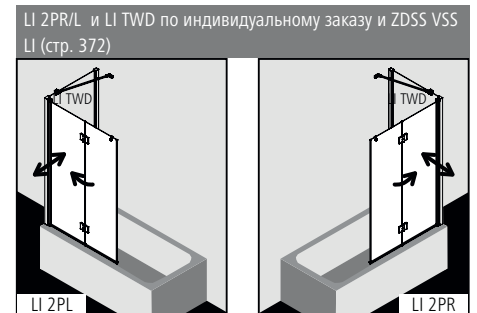
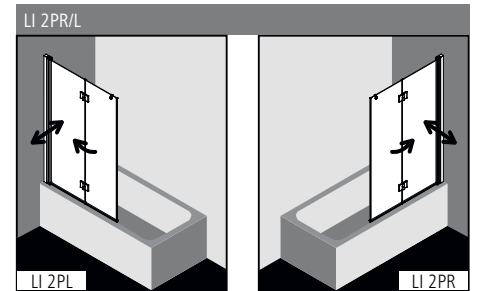

LI 2PR/L Высота макс. 1500 мм, общая ширина макс. 1000 мм.

Характеристика изделия

- Для установки на ванну и в сочетании с LI TWD боковой стенкой.
- Частично обрамленная складывающаяся шторка на ванну с двумя створками, с возможностью поворота на 90° наружу и вовнутрь со стороны настенного шарнирного профиля и на 180° наружу со стороны шарнирных петель.
- Однослойное безопасное стекло (ESG) в соответствии с нормой EN 12150, толщина 5 мм, опционально со специальным легко очищающимся покрытием KermiCLEAN.
- Профили из высококачественного анодированного алюминия, петли из высококачественного металла.
- При выборе цвета серебристый матовый и KermiEXTRA учитывать, что петли изготавливаются в цвете хром.
- Возможность регулирования в настенном профиле 25 мм.
- Настенный шарнирный профиль с подъемно-опускным механизмом.
- Петли со встроенным подъемно-опускным механизмом.
- Сплошные уплотнительные профили, горизонтальный уплотнительный профиль с улучшенным водоотведением.
- С вертикальным защитным профилем для кромки стекла.
- Из-за особенностей конструкции создание абсолютной герметичности в душевых кабинах серии Liga невозможно.
- В комплект поставки входит крепежный набор. Прозрачный крючок для полотенца.
- Сделано в Германии.
- Проверено по DIN EN 14428 (CE) и PPP 53005 (TUV / GS).
- 20 лет гарантии на обеспечение всеми запчастями с момента снятия моделей с производства.

Монтаж

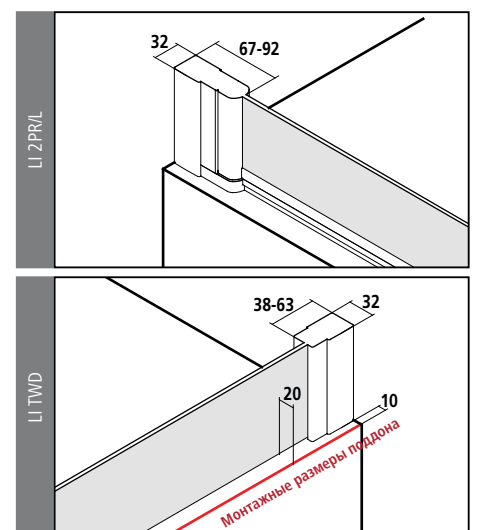

KermiEXTRA

Стёкла с пескоструйным декором Декор Stripe 2	227,-	Другие декоры Kermi.	297,-	Индивидуальные декоры по запросу.	Стр. 394-405
Поверхности	к стоимости серебристого глянцевого	421,-			Стр. 410-413

Цена в EUR с НДС I/2019
наценка к стоимости серийного изделия /
наценка к стоимости индивидуального заказа

LI 2PR/L

Серийные изделия

Все размеры приведены в мм по отношению к выровненным стенам.

Максимально допустимый уклон по горизонтали - макс. 5 мм, при несоблюдении данных показателей рекомендуется индивидуальный заказ кабины и косяк срез по запросу.

Всегда указывайте при заказе:

LI 2PR = складывающаяся шторка на ванну / крепление справа

LI 2PL = складывающаяся шторка на ванну / крепление слева

Высота	Общая ширина	Ширина створки 1	Ширина створки 2	Артикулный номер серебристый матовый = 1 ESG прозрачное = A	Цена в EUR с НДС I/2019	Артикулный номер серебристый глянцевый = V ESG прозрачное = A	Цена в EUR с НДС I/2019	Артикулный номер серебристый матовый = 1 ESG прозрачное с KermiCLEAN = P	Цена в EUR с НДС I/2019	Артикулный номер серебристый глянцевый = V ESG прозрачное с KermiCLEAN = P	Цена в EUR с НДС I/2019
		F1	F2								
1500	980-1005	486	440	LI 2PR/L 10015 1AK	811,-	LI 2PR/L 10015 VAK	923,-	LI 2PR/L 10015 1PK	1003,-	LI 2PR/L 10015 VPK	1115,-
	1180-1205	586	540	LI 2PR/L 12015 1AK		LI 2PR/L 12015 VAK		LI 2PR/L 12015 1PK	1003,-	LI 2PR/L 12015 VPK	

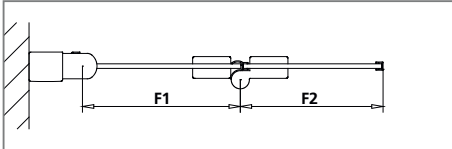

Изготовление по индивидуальному заказу осуществляется только согласно данным размерного чертежа - LI 2PR/L

Все размеры приведены в мм.

Диапазон регулирования по ширине при индивидуальном заказе + 15 мм / - 10 мм.

Всегда указывайте при заказе:

LI 2PR = складывающаяся шторка на ванну / крепление справа

LI 2PL = складывающаяся шторка на ванну / крепление слева

Высота	Общая ширина макс. 1210	Ширина створки 1 Створка 1 должна быть шире створки 2 на 30 мм и более! F1	Ширина створки 2 F2	Артикулный номер серебристый матовый ESG прозрачное	Цена в EUR с НДС I/2019	Артикулный номер серебристый глянцевый ESG прозрачное	Цена в EUR с НДС I/2019	Артикулный номер серебристый матовый ESG прозрачное с KermiCLEAN	Цена в EUR с НДС I/2019	Артикулный номер серебристый глянцевый ESG прозрачное с KermiCLEAN	Цена в EUR с НДС I/2019	Данные для заказа
до 2050	до 950	мин. 250	мин. 220	LI 2PR/L	1007,-	LI 2PR/L	1119,-	LI 2PR/L	1199,-	LI 2PR/L	1311,-	LI 2PR/L
	951-1210	мин. 250	мин. 220	LI 2PR/L	1117,-	LI 2PR/L	1230,-	LI 2PR/L	1310,-	LI 2PR/L	1422,-	+ высота + общая ширина + ширина дверной створки 1 + ширина дверной створки 2 + поверхность + стекло



Косой срез на створке 2

+ EUR 330,- к стоимости индивидуального заказа, за каждый рез



Специальная конструкция

по запросу

Изготовление по индивидуальному заказу осуществляется только согласно данным размерного чертежа - LI TWD

Все размеры приведены в мм.

Диапазон регулирования по ширине при индивидуальном заказе + 15 мм / - 10 мм.

Боковая стенка может устанавливаться справа и слева.

Всегда указывайте при заказе:

Размер = монтажный размер поддона

Размер = наружная кромка стекла

См. также стр. 12-13.

Высота душевой кабины	Монтажные размеры поддона макс. 1250	Артикулный номер серебристый матовый ESG прозрачное	Цена в EUR с НДС I/2019	Артикулный номер серебристый глянцевый ESG прозрачное	Цена в EUR с НДС I/2019	Артикулный номер серебристый матовый ESG прозрачное с KermiCLEAN	Цена в EUR с НДС I/2019	Артикулный номер серебристый глянцевый ESG прозрачное с KermiCLEAN	Цена в EUR с НДС I/2019	Данные для заказа
до 2050	до 950	LI TWD	588,-	LI TWD	644,-	LI TWD	780,-	LI TWD	837,-	LI TWD
	951-1250	LI TWD	699,-	LI TWD	755,-	LI TWD	891,-	LI TWD	948,-	+ высота душевой кабины + монтажные размеры поддона / наружная кромка стекла + поверхность + стекло



Косой срез

+ EUR 142,- к стоимости индивидуального заказа, за каждый рез



Вырез

+ EUR 142,- к стоимости индивидуального заказа, за каждый рез



Специальная конструкция

по запросу

Шторка на ванну с маятниковой створкой



Варианты конфигурации

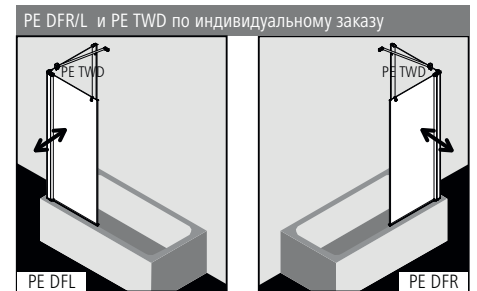
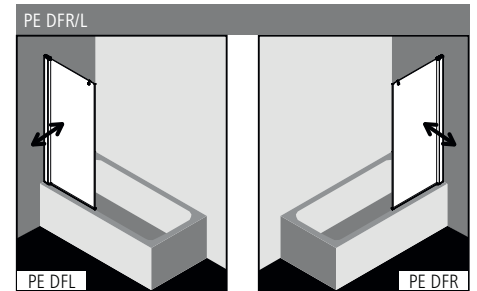

PE DFR/L высота макс. 1500 мм,
общая ширина макс. 1000 мм.

Характеристика изделия

- Для установки на ванну и в сочетании с PE TWD боковой стенкой.
- Частично обрамленная маятниковая шторка.
- Однослойное безопасное стекло (ESG) в соответствии с нормой EN 12150, толщина 6 мм, опционально со специальным легко очищающимся покрытием KermiCLEAN.
- Профиль из высококачественного анодированного алюминия.
- Возможность регулирования в настенном профиле 25 мм.
- Профиль створки с подъемно-опускным механизмом.
- Сплошные уплотнительные профили, горизонтальный уплотнительный профиль с улучшенным водоотведением.
- С вертикальным защитным профилем для кромки стекла.
- Из-за особенностей конструкции создание абсолютной герметичности в душевых кабинах серии PEGA невозможно.
- В комплект поставки входит крепежный набор. Прозрачный крючок для полотенца.
- Сделано в Германии.
- Проверено по DIN EN 14428 (CE) и PPP 53005 (TÜV / GS).
- 20 лет гарантии на обеспечение всеми запчастями с момента снятия моделей с производства.

Монтаж

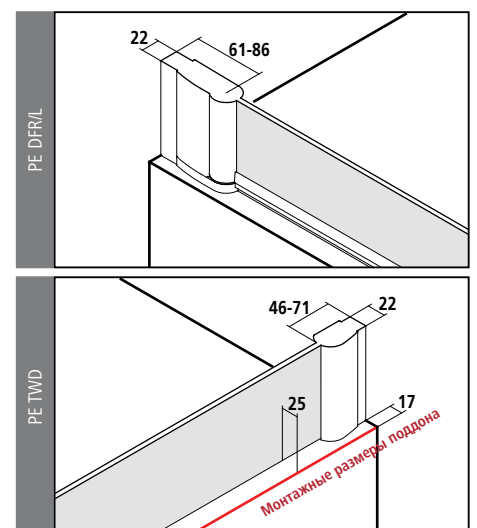

KermiEXTRA

*максимальную ширину см. на странице справа

Цена в EUR с НДС I/2019
наценка к стоимости серийного изделия /
наценка к стоимости индивидуального заказа

Стёкла с пескоструйным декором Декор Stripe 2	227,-	Другие декоры Kermi.	297,-	Индивидуальные декоры по запросу.	Стр. 394-405
Стекло с зеркальной поверхностью* Ширина в мм за каждый артикул	- 550 330,-	551-950 571,-	951-1250 813,-	с 1251 1143,-	Стр. 406-409
Поверхности	к стоимости серебристого глянцевого	421,-			Стр. 410-413

PE DFR/L

Серийные изделия

Все размеры приведены в мм по отношению к выровненным стенам.

Допустимый уклон по горизонтали макс. 5 мм, при несоблюдении данных показателей рекомендуется индивидуальный заказ кабины и косой срез.

Всегда указывайте при заказе:

PE DFR = крепление справа

PE DFL = крепление слева

Высота	Общая ширина	Артикулный номер серебристый глянцевый = V ESG прозрачное = A	Цена в EUR с НДС I/2019	Артикулный номер серебристый глянцевый = V ESG прозрачное с KermiCLEAN = P	Цена в EUR с НДС I/2019

Исполнение с другим стеклами в рамках специального сервиса KermiEXTRA, см. на странице слева.	Наценка на прозрачное ESG		Наценка на прозрачное ESG с KermiCLEAN	
	Код	Цена	Код	Цена
■ ESG матовое SR Орасо	U	+ 205,-	Y	+ 205,-
■ ESG структурное SR Siesta	T	+ 205,-	W	+ 205,-
■ ESG структурное SR Arena C	N	+ 101,-	Z	+ 101,-
■ ESG с серой тонировкой	L	+ 205,-	M	+ 205,-

Пример оформления заказа:

PE DFR 07515 VYK

V = серебристый глянцевый

Y = ESG матовое SR Орасо с KermiCLEAN

Высота	Общая ширина макс. 1250 при высоте до 1500 макс. 1000 при высоте 1501-2200	Артикулный номер серебристый глянцевый ESG прозрачное	Цена в EUR с НДС I/2019	Артикулный номер серебристый глянцевый ESG прозрачное с KermiCLEAN	Цена в EUR с НДС I/2019	Данные для заказа
	951-1250	PE DFR/L	1020,-	PE DFR/L	1212,-	+ высота
1501-2000	до 950	PE DFR/L	1239,-	PE DFR/L	1431,-	+ общая ширина
	951-1000	PE DFR/L	1387,-	PE DFR/L	1579,-	+ поверхность
2001-2200	до 950	PE DFR/L	1457,-	PE DFR/L	1650,-	+ стекло
	951-1000	PE DFR/L	1604,-	PE DFR/L	1796,-	

Косой срез + EUR 330,- к стоимости индивидуального заказа, за каждый рез

Специальная конструкция по запросу

Высота	Монтажные размеры поддона макс. 1450	Артикулный номер серебристый глянцевый ESG прозрачное	Цена в EUR с НДС I/2019	Артикулный номер серебристый глянцевый ESG прозрачное с KermiCLEAN	Цена в EUR с НДС I/2019	Данные для заказа
	951-1250	PE TWD	808,-	PE TWD	1001,-	+ высота
	1251-1450	PE TWD	986,-	PE TWD	1179,-	+ монтажные размеры поддона
2001-2200	до 950	PE TWD	866,-	PE TWD	1058,-	+ поверхность
	951-1250	PE TWD	986,-	PE TWD	1179,-	+ стекло
	1251-1450	PE TWD	1167,-	PE TWD	1359,-	

Косой срез + EUR 142,- к стоимости индивидуального заказа, за каждый рез

Вырез + EUR 142,- к стоимости индивидуального заказа, за каждый рез

Специальная конструкция по запросу

Шторка на ванну с маятниковой дверью и фиксированной панелью



Варианты конфигурации

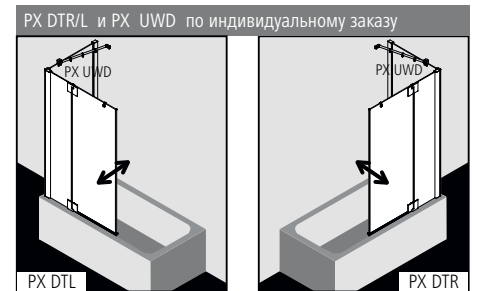
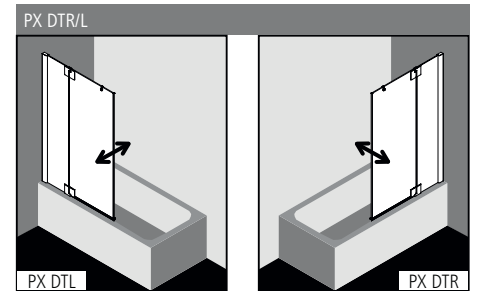

Характеристика изделия

- Для установки на ванну и в сочетании с PX UWLD боковой стенкой.
- Частично обрамленная маятниковая створка с фиксированной панелью.
- Опционально со стабилизатором Pasa (изнутри).
- Однослойное безопасное стекло (ESG) в соответствии с нормой EN 12150, толщина 8 мм, опционально со специальным легко очищающимся покрытием KermiCLEAN.
- Профили из высококачественного анодированного алюминия, петли из высококачественного металла.
- Возможность регулирования в настенном профиле 30 мм.
- Петли со встроенным подъемно-опускным механизмом устанавливаются заподлицо с внутренней поверхностью кабины.
- Сплошные уплотнительные профили, горизонтальный уплотнительный профиль с улучшенным водоотведением.
- С вертикальным защитным профилем для кромки стекла.
- Из-за особенностей конструкции создание абсолютной герметичности в душевых кабинах серии Pasa XP невозможно.
- В комплект поставки входит крепежный набор. Прозрачный крючок для полотенца, для свободного размещения.
- Сделано в Германии.
- Проверено по DIN EN 14428 (CE) и PPP 53005 (TÜV / GS).
- 20 лет гарантии на обеспечение всеми запчастями с момента снятия моделей с производства.

Монтаж

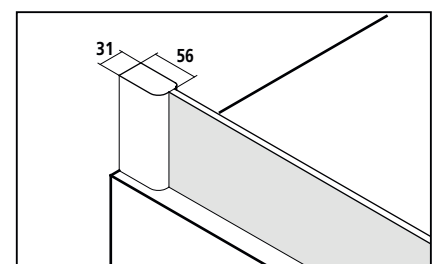

KermiEXTRA

*максимальную ширину см. на странице справа

Цена в EUR с НДС I/2019
наценка к стоимости серийного изделия /
наценка к стоимости индивидуального заказа

Стёкла с пескоструйным декором Декор Stripe 2	227,-	Другие декоры Kermi.	297,-	Индивидуальные декоры по запросу.	Стр. 394-405				
Стекло с зеркальной поверхностью* Ширина в мм за каждый артикул	- 550	330,-	551-950	571,-	951-1250	813,-	с 1251	1143,-	Стр. 406-409
Поверхности	к стоимости серебристого глянцевого	421,-							Стр. 410-413

PX DTR/L

Серийные изделия

Все размеры приведены в мм по отношению к выровненным стенам.
Допустимый уклон пола под фиксированной панелью макс. 2 мм, общий уклон пола макс. 3 мм, при несоблюдении данных показателей рекомендуется индивидуальный заказ кабины и косой срез.

Всегда указывайте при заказе:

PX DTR = крепление справа
PX DTL = крепление слева

Высота	Общая ширина	Ширина фиксированной панели * со стабилизатором	Ширина маятниковой двери	Артикулный номер серебристый матовый = 1 ESG прозрачное = A		Артикулный номер серебристый глянцевый = V ESG прозрачное = A		Артикулный номер серебристый матовый = 1 ESG прозрачное с KermiCLEAN = P		Артикулный номер серебристый глянцевый = V ESG прозрачное с KermiCLEAN = P	
				Цена в EUR с НДС I/2019	Цена в EUR с НДС I/2019	Цена в EUR с НДС I/2019	Цена в EUR с НДС I/2019				
1500	770-800	250-280	520	PX DTR/L 08015 1AK	1200,-	PX DTR/L 08015 VAK	1500,-	PX DTR/L 08015 1PK	1392,-	PX DTR/L 08015 VPK	1692,-
	870-900	250-280	620	PX DTR/L 09015 1AK		PX DTR/L 09015 VAK		PX DTR/L 09015 1PK		PX DTR/L 09015 VPK	
	970-1000	350-380*	620	PX DTR/L 10015 1AK	1346,-	PX DTR/L 10015 VAK	1646,-	PX DTR/L 10015 1PK	1539,-	PX DTR/L 10015 VPK	1838,-

Стекла	Наценка на прозрачное ESG		Наценка на прозрачное ESG с KermiCLEAN	
	Код	Цена	Код	Цена
Исполнение с другим стеклами в рамках специального сервиса KermiEXTRA, см. на странице слева.				
■ ESG матовое SR Опасо	U	+ 412,-	Y	+ 412,-
■ ESG с серой тонировкой	L	+ 412,-	M	+ 412,-

Пример оформления заказа:

PX DTR 08015 VYK

V = серебристый глянцевый

Y = ESG матовое SR Опасо с KermiCLEAN

Высота	Общая ширина макс. 1550	Ширина фиксированной панели > 300 необходим стабилизатор ZDSSVSPX, страница 152	Ширина маятниковой двери	Артикулный номер серебристый матовый ESG прозрачное		Артикулный номер серебристый глянцевый прозрачное стекло ESG		Артикулный номер серебристый матовый ESG прозрачное с KermiCLEAN		Артикулный номер серебристый глянцевый прозрачное ESG с покрытием KermiCLEAN		Данные для заказа
				Цена в EUR с НДС I/2019	Цена в EUR с НДС I/2019	Цена в EUR с НДС I/2019	Цена в EUR с НДС I/2019	Цена в EUR с НДС I/2019	Цена в EUR с НДС I/2019			
до 1500	до 950	мин. 170 / макс. 880	макс. 700	PX DTR/L 1441,-	PX DTR/L 1741,-	PX DTR/L 1633,-	PX DTR/L 1933,-	PX DTR/L			PX DTR/L	
	951-1250	мин. 170 / макс. 880	макс. 700	PX DTR/L 1619,-	PX DTR/L 1919,-	PX DTR/L 1811,-	PX DTR/L 2111,-				+ высота	
	1251-1550	мин. 170 / макс. 880	макс. 700	PX DTR/L 2004,-	PX DTR/L 2303,-	PX DTR/L 2196,-	PX DTR/L 2496,-				+ общая ширина	
1501-2050	до 950	мин. 170 / макс. 880	макс. 700	PX DTR/L 1589,-	PX DTR/L 1889,-	PX DTR/L 1782,-	PX DTR/L 2082,-				+ ширина фиксированной панели	
	951-1250	мин. 170 / макс. 880	макс. 700	PX DTR/L 1768,-	PX DTR/L 2067,-	PX DTR/L 1960,-	PX DTR/L 2260,-				+ ширина маятниковой двери	
	1251-1550	мин. 170 / макс. 880	макс. 700	PX DTR/L 2155,-	PX DTR/L 2454,-	PX DTR/L 2347,-	PX DTR/L 2647,-				+ поверхность	
2051-2200	до 950	мин. 170 / макс. 880	макс. 700	PX DTR/L 1787,-	PX DTR/L 2086,-	PX DTR/L 1979,-	PX DTR/L 2279,-				+ стекло	
	951-1250	мин. 170 / макс. 880	макс. 700	PX DTR/L 1967,-	PX DTR/L 2267,-	PX DTR/L 2159,-	PX DTR/L 2459,-					
	1251-1550	мин. 170 / макс. 880	макс. 700	PX DTR/L 2356,-	PX DTR/L 2656,-	PX DTR/L 2549,-	PX DTR/L 2849,-					

Косой срез + EUR 330,- к стоимости индивидуального заказа, за каждый рез

Вырез + EUR 330,- к стоимости индивидуального заказа, за каждый рез

Специальная конструкция по запросу

Высота душевой кабины	Монтажные размеры поддона макс. 1450	Артикулный номер серебристый матовый ESG прозрачное		Артикулный номер серебристый глянцевый ESG прозрачное		Артикулный номер серебристый матовый ESG прозрачное с KermiCLEAN		Артикулный номер серебристый глянцевый ESG прозрачное с KermiCLEAN		Данные для заказа
		Цена в EUR с НДС I/2019	Цена в EUR с НДС I/2019	Цена в EUR с НДС I/2019	Цена в EUR с НДС I/2019	Цена в EUR с НДС I/2019	Цена в EUR с НДС I/2019			
до 1850	до 950	PX UWD 1070,-	PX UWD 1220,-	PX UWD 1263,-	PX UWD 1412,-	PX UWD				PX UWD
	951-1250	PX UWD 1153,-	PX UWD 1303,-	PX UWD 1345,-	PX UWD 1495,-					+ высота душевой кабины
	1251-1450	PX UWD 1234,-	PX UWD 1384,-	PX UWD 1427,-	PX UWD 1576,-					+ монтажные размеры поддона/ наружная кромка стекла
1851-2050	до 950	PX UWD 1186,-	PX UWD 1336,-	PX UWD 1378,-	PX UWD 1528,-					+ поверхность
	951-1250	PX UWD 1270,-	PX UWD 1420,-	PX UWD 1462,-	PX UWD 1612,-					+ стекло
	1251-1450	PX UWD 1353,-	PX UWD 1503,-	PX UWD 1546,-	PX UWD 1696,-					
2051-2200	до 950	PX UWD 1460,-	PX UWD 1610,-	PX UWD 1652,-	PX UWD 1802,-					
	951-1250	PX UWD 1541,-	PX UWD 1691,-	PX UWD 1733,-	PX UWD 1883,-					
	1251-1450	PX UWD 1628,-	PX UWD 1778,-	PX UWD 1821,-	PX UWD 1971,-					

Косой срез + EUR 142,- к стоимости индивидуального заказа, за каждый рез

Вырез + EUR 142,- к стоимости индивидуального заказа, за каждый рез

Специальная конструкция по запросу

Шторка на ванну с маятниковой дверью и фиксированной панелью



Варианты конфигурации

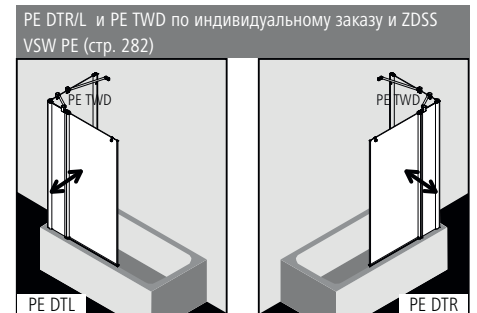
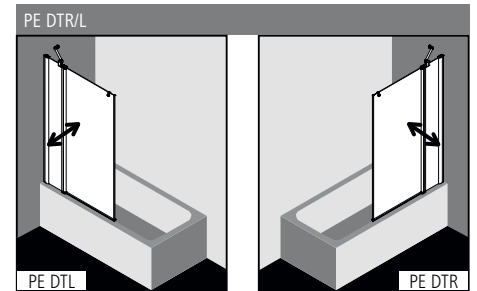

Характеристика изделия

- Для установки на ванну и в сочетании со стороны фиксированной панели с PE TWD боковой стенкой.
- Частично обрамленная маятниковая створка с фиксированной панелью.
- Включая стабилизатор PASA (изнутри).
- Однослойное безопасное стекло (ESG) в соответствии с нормой EN 12150, толщина 6 мм, опционально со специальным легко очищающимся покрытием KermiCLEAN.
- Профиль из высококачественного анодированного алюминия.
- Возможность регулирования в настенном профиле 25 мм.
- Профиль створки с подъемно-опускным механизмом.
- Сплошные уплотнительные профили, горизонтальный уплотнительный профиль с улучшенным водоотведением.
- С вертикальным защитным профилем для кромки стекла.
- Из-за особенностей конструкции создание абсолютной герметичности в душевых кабинах серии PEGA невозможно.
- В комплект поставки входит крепежный набор. Прозрачный крючок для полотенца.
- Сделано в Германии.
- Проверено по DIN EN 14428 (CE) и PPP 53005 (TÜV / GS).
- 20 лет гарантии на обеспечение всеми запчастями с момента снятия моделей с производства.

Монтаж

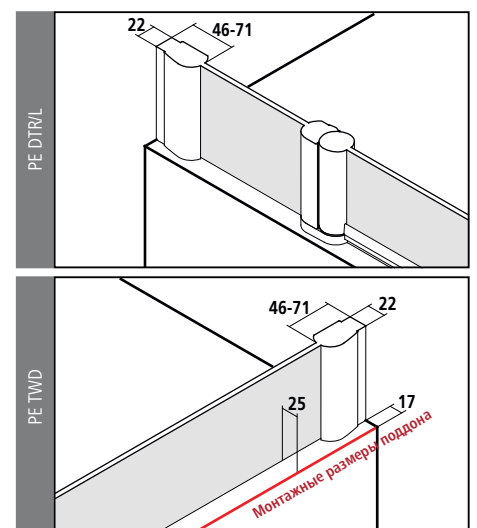

KermiEXTRA

*максимальную ширину см. на странице справа

Цена в EUR с НДС I/2019
наценка к стоимости серийного изделия /
наценка к стоимости индивидуального заказа

Стёкла с пескоструйным декором Декор Stripe 2	227,-	Другие декоры Kermi.	297,-	Индивидуальные декоры по запросу.	Стр. 394-405				
Стекло с зеркальной поверхностью* Ширина в мм за каждый артикул	- 550	330,-	551-950	571,-	951-1250	813,-	с 1251	1143,-	Стр. 406-409
Поверхности	к стоимости серебристого глянцевого	421,-							Стр. 410-413

PE DTR/L

Серийные изделия

Все размеры приведены в мм по отношению к выровненным стенам.

Допустимый уклон по горизонтали макс. 5 мм, при несоблюдении данных показателей рекомендуется индивидуальный заказ кабины и косой срез.

Всегда указывайте при заказе:

PE DTR = крепление справа

PE DTL = крепление слева

Высота	Общая ширина	Ширина фиксированной панели	Ширина маятниковой двери	Артикульный номер серебристый глянцевый = V ESG прозрачное = A	Цена в EUR с НДС I/2019	Артикульный номер серебристый глянцевый = V ESG прозрачное с KermiCLEAN = P	Цена в EUR с НДС I/2019
1500	1090-1115	400-425	696	PE DTR/L 11015 VAK	1094,-	PE DTR/L 11015 VPK	1286,-

Стекла	Наценка на прозрачное ESG		Наценка на прозрачное ESG с KermiCLEAN	
	Код	Цена	Код	Цена
Исполнение с другим стеклами в рамках специального сервиса KermiEXTRA, см. на странице слева.				
■ ESG матовое SR Орасо	U	+ 205,-	Y	+ 205,-
■ ESG структурное SR Siesta	T	+ 205,-	W	+ 205,-
■ ESG структурное SR Arena C	N	+ 101,-	Z	+ 101,-
■ ESG с серой тонировкой	L	+ 205,-	M	+ 205,-

Пример оформления заказа:

PE DTR 11015 VYK

V = серебристый глянцевый

Y = ESG матовое SR Орасо с KermiCLEAN

Изготовление по индивидуальному заказу осуществляется только согласно данным размерного чертежа - PE DTR/L								
Все размеры приведены в мм. Диапазон регулирования по ширине при индивидуальном заказе + 15 мм / - 10 мм.								
Высота	Общая ширина макс. 1250	Ширина фиксированной панели	Ширина маятниковой двери	Артикульный номер серебристый глянцевый ESG прозрачное	Цена в EUR с НДС I/2019	Артикульный номер серебристый глянцевый ESG прозрачное с KermiCLEAN	Цена в EUR с НДС I/2019	Данные для заказа
до 1500	до 950	мин. 170 / макс. 885	макс. 700	PE DTR/L	1166,-	PE DTR/L	1358,-	PE DTR/L
	951-1250	мин. 170 / макс. 885	макс. 700	PE DTR/L	1312,-	PE DTR/L	1505,-	+ высота + общая ширина
1501-2000	до 950	мин. 170 / макс. 885	макс. 700	PE DTR/L	1530,-	PE DTR/L	1723,-	+ ширина фиксированной панели
	951-1250	мин. 170 / макс. 885	макс. 700	PE DTR/L	1677,-	PE DTR/L	1869,-	+ ширина маятниковой двери + поверхность
2001-2200	до 950	мин. 170 / макс. 885	макс. 700	PE DTR/L	1750,-	PE DTR/L	1942,-	+ стекло
	951-1250	мин. 170 / макс. 885	макс. 700	PE DTR/L	1896,-	PE DTR/L	2089,-	

Всегда указывайте при заказе:

PE DTR = крепление справа

PE DTL = крепление слева

	Косой срез	+ EUR 330,- к стоимости индивидуального заказа, за каждый рез
	Вырез	+ EUR 330,- к стоимости индивидуального заказа, за каждый рез
	Специальная конструкция	по запросу

Изготовление по индивидуальному заказу осуществляется только согласно данным размерного чертежа - PE TWD							
Все размеры приведены в мм. Диапазон регулирования по ширине при индивидуальном заказе + 15 мм / - 10 мм.							
Высота	Монтажные размеры поддона макс. 1450	Артикульный номер серебристый глянцевый ESG прозрачное	Цена в EUR с НДС I/2019	Артикульный номер серебристый глянцевый ESG прозрачное с KermiCLEAN	Цена в EUR с НДС I/2019	Данные для заказа	
до 2000	до 950	PE TWD	686,-	PE TWD	878,-	PE TWD	
	951-1250	PE TWD	808,-	PE TWD	1001,-	+ высота	
	1251-1450	PE TWD	986,-	PE TWD	1179,-	+ монтажные размеры поддона	
2001-2200	до 950	PE TWD	866,-	PE TWD	1058,-	+ поверхность	
	951-1250	PE TWD	986,-	PE TWD	1179,-	+ стекло	
	1251-1450	PE TWD	1167,-	PE TWD	1359,-		

Боковая стенка может устанавливаться справа и слева.

	Косой срез	+ EUR 142,- к стоимости индивидуального заказа, за каждый рез
	Вырез	+ EUR 142,- к стоимости индивидуального заказа, за каждый рез
	Специальная конструкция	по запросу

Шторка на ванну с раздвижной дверью и фиксированной панелью



Варианты конфигурации

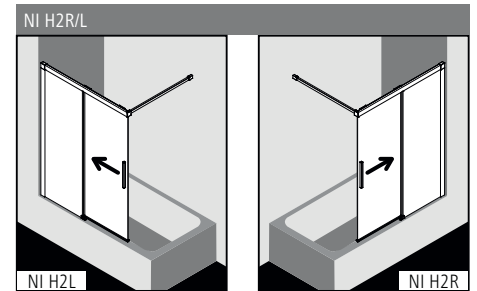

Характеристика изделия

- Для установки на ванну.
- Частично обрамленная раздвижная шторка с одной створкой и с одной фиксированной панелью.
- С настенной опорой.
- Однослойное безопасное стекло (ESG) в соответствии с нормой EN 12150, толщина 6 мм, опционально со специальным легко очищающимся покрытием KermiCLEAN.
- Профили из высококачественного анодированного алюминия, ручки из высококачественного металла.
- Возможность регулирования в настенном профиле 25 мм.
- Легко отсоединяющаяся створка раздвижной двери с функцией Soft-Open и Soft-Close облегчает уборку.
- Высококачественные шарикоподшипниковые ролики.
- Сплошные уплотнительные профили, горизонтальный уплотнительный профиль с улучшенным водоотведением.
- Из-за особенностей конструкции создание абсолютной герметичности в душевых кабинах серии NICA невозможно.
- В комплект поставки входит крепежный набор.
- Сделано в Германии.
- Проверено по DIN EN 14428 (CE) и PPP 53005 (TÜV / GS).
- 20 лет гарантии на обеспечение всеми запчастями с момента снятия моделей с производства.

Монтаж

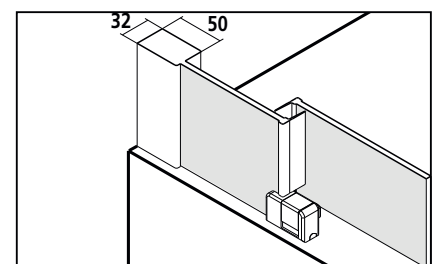

KermiEXTRA		*максимальную ширину см. на странице справа		Цена в EUR с НДС I/2019 наценка к стоимости индивидуального заказа	
Ручки	FI, DI, PE, AT1, LI	199,-		Стр. 390-393	
Стёкла с пескоструйным декором	Декор Stripe 2	227,-	Другие декоры Kermi.	297,-	Индивидуальные декоры по запросу. Стр. 394-405
Стекло с зеркальной поверхностью*	Ширина в мм за каждый артикул	- 550 330,-	551-950 571,-	951-1250 813,-	ab 1251 1143,- Стр. 406-409
Поверхности	к стоимости серебристого глянцевого	421,-		Стр. 410-413	

NI H2R/L

Серийные изделия

Все размеры приведены в мм по отношению к выровненным стенам.

Допустимый уклон пола под фиксированной панелью макс. 2 мм, общий уклон пола макс. 3 мм, при несоблюдении данных показателей рекомендуется индивидуальный заказ кабины и специальная конструкция по запросу. Длина настенной опоры: 1200 мм. Возможно уменьшение длины настенной опоры силами заказчика.

Всегда указывайте при заказе:

NI H2R = фиксированная панель справа

NI H2L = фиксированная панель слева

Высота A	Общая ширина	Ширина фиксированной панели	Ширина сегмента раздвижной двери	Артикулный номер серебристый глянцевый = V ESG прозрачное = A	Цена в EUR с НДС I/2019	Артикулный номер серебристый глянцевый = V ESG прозрачное с KermiCLEAN = P	Цена в EUR с НДС I/2019
	1500	975-1000	458-483	506	NI H2R/L 10015 VAK	1355,-	NI H2R/L 10015 VPK
1175-1200		558-583	606	NI H2R/L 12015 VAK	NI H2R/L 12015 VPK		

Стекла	Наценка на прозрачное ESG		Наценка на прозрачное ESG с KermiCLEAN	
	Код	Цена	Код	Цена
Исполнение с другим стеклами в рамках специального сервиса KermiEXTRA, см. на странице слева.				
■ ESG матовое SR Орасо	U	+ 211,-	Y	+ 211,-
■ ESG с серой тонировкой	L	+ 211,-	M	+ 211,-

Пример оформления заказа:

NI H2R 10015 VYK

V = серебристый глянцевый

Y = ESG матовое SR Орасо с KermiCLEAN

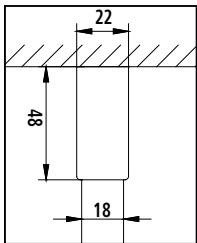
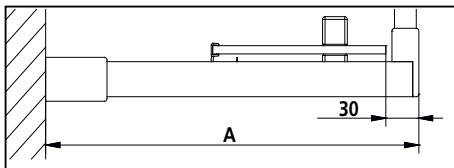
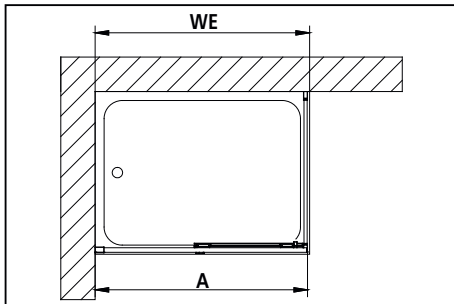

Изготовление по индивидуальному заказу осуществляется только согласно данным размерного чертежа

Все размеры приведены в мм. Диапазон регулирования по ширине при индивидуальном заказе + 15 мм / - 10 мм.
Длина настенной опоры: 1200 мм. Возможно уменьшение длины настенной опоры силами заказчика.

Всегда указывайте при заказе:

NI H2R = фиксированная панель справа

NI H2L = фиксированная панель слева

Высота	Монтажные размеры поддона макс. 1450 при высоте до 2000 макс. 1250 при высоте 2001-2200	Артикулный номер серебристый глянцевый ESG прозрачное	Цена в EUR с НДС I/2019	Артикулный номер серебристый глянцевый ESG прозрачное с KermiCLEAN	Цена в EUR с НДС I/2019	Данные для заказа
	до 2000	до 950	NI H2R/L	1507,-	NI H2R/L	1699,-
951-1250		NI H2R/L	1659,-	NI H2R/L	1851,-	+ высота душевой кабины
1251-1450		NI H2R/L	1811,-	NI H2R/L	2004,-	+ общая ширина + поверхность
2001-2200	до 950	NI H2R/L	1659,-	NI H2R/L	1851,-	+ стекло
	951-1250	NI H2R/L	1811,-	NI H2R/L	2004,-	



Специальная конструкция

по запросу

KermiEXTRA

Как будто изготовлено для меня.

Стоит ли ограничиваться только одеждой и прической, чтобы подчеркнуть свою индивидуальность? С помощью специальной программы KermiEXTRA Ваша душевая кабина, Walk-In, шторка на ванну приобретают изысканную индивидуальность. Практически неограниченные цветовые решения, широкие возможности по изготовлению пескоструйных декоров, стеклянные элементы с зеркальным покрытием, всевозможные варианты профилей, петель и ручек, разнообразные виды монтажа душевых кабин. Границы создаются только Вашим сознанием. Мы поможем реализовать Вашу мечту об идеальной душевой кабине!



Ручки, стекла, поверхности, специальные решения

Ярко выраженную индивидуальность и неповторимый характер придают

- Индивидуальный выбор ручек, включая утопливаемую ручку
- Декор на стекле, нанесенный пескоструйным способом (из каталога Kermit или по индивидуальному заказу)
- Элегантное стекло с зеркальной поверхностью на всей душевой кабине или на отдельных стеклянных элементах
- Профили, петли и ручки в различных санитарных цветах или в специальном цветовом решении
- Специальные решения для кабин по индивидуальному заказу, идеально подходящих к интерьеру ванной комнаты



РУЧКИ



RAYA маятниковая дверь с ручкой LIGA.



PASA маятниковая дверь с ручкой PASA, расположенной горизонтально, PASA боковая стенка с полотенцедержателем и PASA боковая стенка с декором Carpet 1.

Всё в ваших руках: прямолинейные формы, прозрачность, плавные и мягкие очертания, ручка-рейлинг или кнопка, глянцевый или матовый цвет, - широкий выбор, чтобы доставить Вам удовольствие. Вы влюбились в душевую кабину FILIA, но ручки из коллекции Pasa Вам нравятся больше или наоборот? Комфорт ручек - вертикально или горизонтально? Для большинства случаев это совершенно не проблема! Запатентованная специальная утапливаемая ручка-кнопка - это замечательное решение для всех, кто ценит удобный уход!

РУЧКИ

В душевых кабинах в форме четверти круга и полукруга замена ручки возможна только при одинаковых межосевых расстояниях отверстий в стекле и их диаметре.

TU1 / TUSCA 1



Стандартные поверхности	хром
Поверхности Kermit EXTRA	возможно
Высота ручки	38 мм
Расстояние между отверстиями	288 мм
Комплект поставки	1 Ручка в комплекте (двусторонняя)
серийно	TUSCA при ширине створки свыше 440 мм, маятниковой двери 376 мм
невозможно. Другие серии / конструктивные формы - с учетом технических возможностей	у Diga складывающейся двери, NICA, Atea раздвижных дверей, Pega раздвижной двери со свободным входом, Liga складывающейся и раздвижной дверей со свободным входом

Замена ручки в EUR с НДС I/2019. К цене серийного изделия / индивидуального заказа

251,-

TU2 / TUSCA 2



Стандартные поверхности	хром
Поверхности Kermit EXTRA	возможно
Высота ручки	38 мм
Расстояние между отверстиями	32 мм
Комплект поставки	1 Ручка в комплекте (двусторонняя)
серийно	TUSCA до ширины створки 439 мм, маятниковой двери 375 мм
невозможно. Другие серии / конструктивные формы - с учетом технических возможностей	у Diga складывающейся двери, NICA, Atea раздвижных дверей, PEGA раздвижной двери со свободным входом, Liga складывающейся и раздвижной дверей со свободным входом

TUSCA: без дополнительной платы
PA, PX, FI, FX, DI, AT, PE, RA, LI: **251,-**

TU1 / TUSCA 1 вертикально

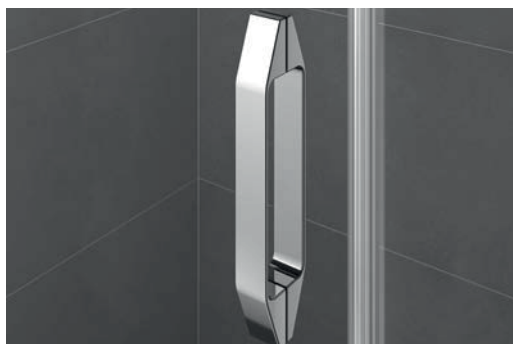

Стандартные поверхности	хром
Поверхности Kermit EXTRA	возможно
Высота ручки	38 мм
Расстояние между отверстиями	288 мм
Комплект поставки	1 Ручка в комплекте (двусторонняя)
серийно	-
невозможно	у Diga складывающейся двери, NICA, Atea раздвижных дверей, Pega раздвижной двери со свободным входом, Liga складывающейся и раздвижной дверей со свободным входом

Замена ручки в EUR с НДС I/2019. К цене серийного изделия / индивидуального заказа

TUSCA: без дополнительной платы
PA, PX, FI, FX, DI, AT, PE, RA, LI: **251,-**

В душевых кабинах в форме четверти круга и полукруга замена ручки возможна только при одинаковых межосевых расстояниях отверстий в стекле и их диаметре.

Kermi**EXTRA**

XE 1 / ХЕНА УТАПЛИВАЕМАЯ



снаружи



внутри

Стандартные поверхности	хром
Поверхности Kermi EXTRA	невозможно
Высота ручки	38 мм снаружи, 21 мм изнутри
отверстие в стекле	Ø 37 мм
Комплект поставки	1 Ручка в комплекте (двусторонняя)
серийно	-
невозможно	У DIGA, NICA, ATEA, PEGA, RAYA, LIGA

Цена замены ручки в EUR с НДС I/2019. К цене серийного изделия / индивидуального заказа

294,-

PA / PASA



хром, серебристый матовый

Стандартные поверхности	хром, серебристый матовый
Поверхности Kermi EXTRA	возможно
Высота ручки	49 мм
Расстояние между отверстиями	288 мм
Комплект поставки	1 Ручка в комплекте (двусторонняя). Горизонтальное расположение ручки - по запросу
серийно	PASA, PASA XP
невозможно	у Diga складывающейся двери, NICA, Liga складывающейся и раздвижной дверей со свободным входом

Замена ручки в EUR с НДС I/2019. К цене серийного изделия / индивидуального заказа

251,-

GI / GIA



хром, серебристый матовый

Стандартные поверхности	хром, серебристый матовый
Поверхности Kermi EXTRA	возможно
Высота ручки	49 мм
Расстояние между отверстиями	192 мм
Комплект поставки	1 Ручка в комплекте (двусторонняя). Горизонтальное расположение ручки - по запросу
серийно	-
невозможно	у Diga складывающейся двери, NICA, Liga складывающейся и раздвижной дверей со свободным входом

251,-

РУЧКИ

В душевых кабинах в форме четверти круга и полукруга замена ручки возможна только при одинаковых межосевых расстояниях отверстий в стекле и их диаметре.

DI / DIGA



Стандартные поверхности
Поверхности Kermi**EXTRA**
Высота ручки
Расстояние между отверстиями
Комплект поставки
серийно
дополнительная ручка
невозможно

хром, белый RAL 9016
возможно
34 мм
128 мм
1 Ручка в комплекте (двусторонняя) Горизонтальное расположение ручки - по запросу
DIGA
у складывающейся Diga и, открывающейся боковой стенки Обозначайте положение дополнительной ручки: внутри и снаружи или только внутри. Без дополнительной оплаты
у NICA, Liga раздвижных дверей со свободным входом

Замена ручки в EUR с НДС //2019. К цене серийного изделия / индивидуального заказа

199,-

PE / PEGA



хром
возможно
36 мм
128 мм
1 Ручка в комплекте (двусторонняя). Горизонтальное расположение ручки - по запросу
PEGA
-
у NICA, Liga раздвижных дверей со свободным входом

199,-

AT1 / ATEA 1



Стандартные поверхности
Поверхности Kermi**EXTRA**
Высота ручки
Расстояние между отверстиями
Комплект поставки
серийно
невозможно

хром, белый RAL 9016
возможно
33 мм
128 мм
1 Ручка в комплекте (двусторонняя) Горизонтальное расположение ручки - по запросу
Atea раздвижные двери со свободным входом (D2R/L, D4B, C2R/L)
у Liga раздвижных дверей со свободным входом

Замена ручки в EUR с НДС //2019. К цене серийного изделия / индивидуального заказа

199,-

LI / LIGA



хром
невозможно
33 мм
128 мм
1 Ручка в комплекте (двусторонняя) Горизонтальное расположение ручки - по запросу
LIGA
дополнительная ручка для Liga складывающейся двери

199,-

В душевых кабинах в форме четверти круга и полукруга замена ручки возможна только при одинаковых межосевых расстояниях отверстий в стекле и их диаметре.

Kermi**EXTRA**

FI / FILIA



Стандартные поверхности	хром
Поверхности Kermi EXTRA	возможно
Высота ручки	46 мм
Расстояние между отверстиями	128 мм
Комплект поставки	1 Ручка в комплекте (двусторонняя). Горизонтальное расположение ручки - по запросу
серийно	FILIA, FILIA XP
невозможно	у Diga складывающейся двери, NICA, Liga раздвижных дверей со свободным входом

Замена ручки в EUR с НДС I/2019. К цене серийного изделия / индивидуального заказа

199,-

RA / RAYA



Стандартные поверхности	хром, серебристый матовый
Поверхности Kermi EXTRA	возможно
Высота ручки	31 мм
Расстояние между отверстиями	50 мм
Комплект поставки	1 Ручка в комплекте (двусторонняя)
серийно	RAYA
невозможно	у NICA, LIGA раздвижных дверей со свободным входом

Замена ручки в EUR с НДС I/2019. К цене серийного изделия / индивидуального заказа

199,-

AT2 / ATEA 2



Стандартные поверхности	хром, белый RAL 9016
Поверхности Kermi EXTRA	возможно
Высота ручки	36 мм
Расстояние между отверстиями	-
отверстие в стекле	Ø 12 мм
Комплект поставки	1 Ручка в комплекте (двусторонняя)
серийно	ATEA маятниковые двери
невозможно	у Diga складывающейся двери, NICA, Liga складывающейся и раздвижной дверей со свободным входом

Замена ручки в EUR с НДС I/2019. К цене серийного изделия / индивидуального заказа

199,-

XE 2 / XENA (с промежуточным кольцом и без него)



Стандартные поверхности	хром, белый RAL 9016
Поверхности Kermi EXTRA	невозможно
Высота ручки	37 мм с промежуточным кольцом, 34 мм без него
отверстие в стекле	Ø 12 мм
Комплект поставки	1 Ручка в комплекте (двусторонняя)
серийно	-
невозможно	у Diga складывающейся двери, NICA, Liga складывающейся и раздвижной дверей со свободным входом

Замена ручки в EUR с НДС I/2019. К цене серийного изделия / индивидуального заказа

199,-

СТЁКЛА С ПЕСКОСТРУЙНЫМ ДЕКОРОМ



RAYA 1-СТВОРЧАТАЯ МЯТНИКОВАЯ ДВЕРЬ С РУЧКОЙ КОЛЛЕКЦИИ LIGA И ДЕКОР Stripe2.



Для придания индивидуальности Вашей душевой кабине мы предлагаем на выбор 20 стандартных высококачественных пескоструйных декоров.

По Вашему желанию и предпочтениям, принимая во внимание технические возможности, мы можем изготовить Ваш индивидуальный декор: логотипы отелей, рисунки... Мы будем рады воплотить в жизнь Ваши желания.

СТЁКЛА С ПЕСКОСТРУЙНЫМ ДЕКОРОМ

Декор Stripe 1



Данный декор: с заводским размещением **по всей поверхности**. Невозможно для PASA/PASA XP душевых кабин в форме четверти круга/полукруга.

Цена в EUR с НДС I/2019
к цене ESG прозрачное/ESG прозрачное с KermiCLEAN

Ниша	Угол	Полукруг	U-Кабина
297,-	595,-	595,-	595,-
		878,-	Цена ниша + цена угол

Декор Stripe 2



Данный декор (высота декора 1,20 м): с заводским размещением **по центру**.

Цена в EUR с НДС I/2019
к цене ESG прозрачное/ESG прозрачное с KermiCLEAN

Ниша	Угол	Полукруг	U-Кабина
227,-	453,-	453,-	453,-
		735,-	Цена ниша + цена угол

Необходимо указывать положение пескоструйного декора на стекле. Декоры на U-кабины или индивидуальные декоры наносятся только при предоставлении чертежей.

Декор Stripe 3



Данный декор (высота декора 1,60 м): с заводским размещением **по всей поверхности**.
Невозможно для душевых кабин в форме четверти круга/полукруга.

Цена в EUR с НДС I/2019
к цене ESG прозрачное/ESG прозрачное с KermiCLEAN

Ниша	Угол	U-Кабина	
297,-	595,-	595,-	Цена ниша + цена угол

Декор Stripe 4



Данный декор (высота декора 1,20 м): с заводским размещением **по центру**.
Невозможно для душевых кабин в форме четверти круга/полукруга.

Цена в EUR с НДС I/2019
к цене ESG прозрачное/ESG прозрачное с KermiCLEAN

Ниша	Угол	U-Кабина	
297,-	595,-	595,-	Цена ниша + цена угол

Необходимо указывать положение пескоструйного декора на стекле. Декоры на U-кабины или индивидуальные декоры наносятся только при предоставлении чертежей.

СТЁКЛА С ПЕСКОСТРУЙНЫМ ДЕКОРОМ

Декор Line 1.1



Данный декор: с заводским размещением **по всей поверхности**. Невозможно для PASA/PASA XP душевых кабин в форме четверти круга/полукруга.

Цена в EUR с НДС I/2019
к цене ESG прозрачное/ESG прозрачное с Kermi**CLEAN**

Ниша	Угол	Полукруг	U-Кабина
297,-	595,-	595,-	595,-
		878,-	Цена ниша + цена угол

Декор Line 1.2



Данный декор (высота декора 1,20 м): с заводским размещением **по центру**.

Цена в EUR с НДС I/2019
к цене ESG прозрачное/ESG прозрачное с Kermi**CLEAN**

Ниша	Угол	Полукруг	U-Кабина
297,-	595,-	595,-	595,-
		878,-	Цена ниша + цена угол

Необходимо указывать положение пескоструйного декора на стекле. Декоры на U-кабины или индивидуальные декоры наносятся только при предоставлении чертежей.

Декор Line 2.1



Данный декор: с заводским размещением **по всей поверхности**. Невозможно для PASA/PASA XP душевых кабин в форме четверти круга/полукруга.

Цена в EUR с НДС II/2019
к цене ESG прозрачное/ESG прозрачное с KermiCLEAN

Ниша	Угол	Полукруг	U-Кабина
297,-	595,-	595,-	595,-
		878,-	Цена ниша + цена угол

Декор Line 2.2



Данный декор (высота декора 1,20 м): с заводским размещением **по центру**.

Цена в EUR с НДС II/2019
к цене ESG прозрачное/ESG прозрачное с KermiCLEAN

Ниша	Угол	Полукруг	U-Кабина
297,-	595,-	595,-	595,-
		878,-	Цена ниша + цена угол

Необходимо указывать положение пескоструйного декора на стекле. Декоры на U-кабины или индивидуальные декоры наносятся только при предоставлении чертежей.

СТЁКЛА С ПЕСКОСТРУЙНЫМ ДЕКОРОМ

Декор Carpet 1



Данный декор: с заводским размещением **по всей поверхности**. Невозможно для PASA/PASA XP душевых кабин в форме четверти круга/полукруга.

Цена в EUR с НДС I/2019
к цене ESG прозрачное/ESG прозрачное с KermiCLEAN

Ниша	Угол	Полукруг	U-Кабина
297,-	595,-	595,-	595,-
		878,-	Цена ниша + цена угол

Декор Carpet 2



Данный декор (высота декора 1,20 м): с заводским размещением **по центру**.

Цена в EUR с НДС I/2019
к цене ESG прозрачное/ESG прозрачное с KermiCLEAN

Ниша	Угол	Полукруг	U-Кабина
297,-	595,-	595,-	595,-
		878,-	Цена ниша + цена угол

Необходимо указывать положение пескоструйного декора на стекле. Декоры на U-кабины или индивидуальные декоры наносятся только при предоставлении чертежей.

Декор Zebra 1



Данный декор: с заводским размещением **по всей поверхности**. Невозможно для PASA/PASA XP душевых кабин в форме четверти круга/полукруга.

Цена в EUR с НДС II/2019
к цене ESG прозрачное/ESG прозрачное с KermiCLEAN

Ниша	Угол	Полукруг	U-Кабина
297,-	595,-	595,-	595,-
		878,-	Цена ниша + цена угол

Декор Zebra 2



Данный декор (высота декора 1,20 м): с заводским размещением **по центру**.

Цена в EUR с НДС II/2019
к цене ESG прозрачное/ESG прозрачное с KermiCLEAN

Ниша	Угол	Полукруг	U-Кабина
297,-	595,-	595,-	595,-
		878,-	Цена ниша + цена угол

Необходимо указывать положение пескоструйного декора на стекле. Декоры на U-кабины или индивидуальные декоры наносятся только при предоставлении чертежей.

СТЁКЛА С ПЕСКОСТРУЙНЫМ ДЕКОРОМ

Декор Nature 1



Данный декор: с заводским размещением **по всей поверхности**. Невозможно для PASA/PASA XR душевых кабин в форме четверти круга/полукруга.

Цена в EUR с НДС I/2019
к цене ESG прозрачное/ESG прозрачное с KermiCLEAN

Ниша	Угол	Полукруг	U-Кабина
297,-	595,-	595,-	595,-
		878,-	Цена ниша + цена угол

Декор Nature 2



Данный декор (высота декора 1,20 м): с заводским размещением **по центру**.

Цена в EUR с НДС I/2019
к цене ESG прозрачное/ESG прозрачное с KermiCLEAN

Ниша	Угол	Полукруг	U-Кабина
297,-	595,-	595,-	595,-
		878,-	Цена ниша + цена угол

Необходимо указывать положение пескоструйного декора на стекле. Декоры на U-кабины или индивидуальные декоры наносятся только при предоставлении чертежей.

Декор Stone 1



Данный декор: с заводским размещением **по всей поверхности**. Невозможно для PASA/PASA XP душевых кабин в форме четверти круга/полукруга.

Цена в EUR с НДС II/2019
к цене ESG прозрачное/ESG прозрачное с KermiCLEAN

Ниша	Угол	Полукруг	U-Кабина
297,-	595,-	595,-	595,-
		878,-	Цена ниша + цена угол

Декор Stone 2



Данный декор (высота декора 1,20 м): с заводским размещением **по центру**.

Цена в EUR с НДС II/2019
к цене ESG прозрачное/ESG прозрачное с KermiCLEAN

Ниша	Угол	Полукруг	U-Кабина
297,-	595,-	595,-	595,-
		878,-	Цена ниша + цена угол

Необходимо указывать положение пескоструйного декора на стекле. Декоры на U-кабины или индивидуальные декоры наносятся только при предоставлении чертежей.

СТЁКЛА С ПЕСКОСТРУЙНЫМ ДЕКОРОМ

Dekor Fresh 1



Данный декор: с заводским размещением **по всей поверхности**. Невозможно для PASA/PASA XR душевых кабин в форме четверти круга/полукруга.

Цена в EUR с НДС I/2019
к цене ESG прозрачное/ESG прозрачное с KerמיCLEAN

Ниша	Угол	Полукруг	U-Кабина
297,-	595,-	595,-	595,-
		878,-	Цена ниша + цена угол

Dekor Fresh 2



Данный декор (высота декора 1,20 м): с заводским размещением **по центру**.

Цена в EUR с НДС I/2019
к цене ESG прозрачное/ESG прозрачное с KerמיCLEAN

Ниша	Угол	Полукруг	U-Кабина
297,-	595,-	595,-	595,-
		878,-	Цена ниша + цена угол

Необходимо указывать положение пескоструйного декора на стекле. Декоры на U-кабины или индивидуальные декоры наносятся только при предоставлении чертежей.

Light 1



Данный декор: с заводским размещением **по всей поверхности**.
Невозможно для PASA/PASA XP душевых кабин в форме четверти круга/полукруга.

Цена в EUR с НДС I/2019
к цене ESG прозрачное/ESG прозрачное с KermiCLEAN

Ниша	Угол	Полукруг	U-Кабина
297,-	595,-	595,-	595,-
		878,-	Цена ниша + цена угол

Light 2



Данный декор (высота декора 1,20 м): с заводским размещением **по центру**.

Цена в EUR с НДС I/2019
к цене ESG прозрачное/ESG прозрачное с KermiCLEAN

Ниша	Угол	Полукруг	U-Кабина
297,-	595,-	595,-	595,-
		878,-	Цена ниша + цена угол

Необходимо указывать положение пескоструйного декора на стекле. Декоры на U-кабины или индивидуальные декоры наносятся только при предоставлении чертежей.

СТЕКЛО С ЗЕРКАЛЬНОЙ ПОВЕРХНОСТЬЮ



PASA 1-створчатая маятниковая дверь с горизонтально размещенной ручкой PASA и фиксированная панель с зеркальной поверхностью.

Умное решение использовать стекла душевой кабины в качестве зеркала. Качественное безопасное закаленное стекло с зеркальным эффектом Kermi изготавливается только для ровных стеклянных душевых толщиной 6 и 8 мм. Это могут быть и фиксированные панели и двери. Все зависит от Вас, насколько большим Вы хотите видеть зеркало в Вашей ванной комнате. Стекло с зеркальной поверхностью Kermi не имеет серебряного слоя, выполнено с многослойным нанесением хромированного покрытия. Устойчиво к коррозии, парам воды и мощным средствам. Еще одно преимущество: в случае большей освещенности помещения снаружи душевой кабины, чем внутри, стекло с зеркальной поверхностью становится прозрачным только с одной стороны (изнутри). Наслаждайтесь прозрачностью душевой кабины, находясь внутри, оставаясь невидимым снаружи. Стекло с зеркальной поверхностью может прекрасно сочетаться с уникальными пескоструйными декорами и облегчающим уборку покрытием KermiCLEAN. На стекле с зеркальным покрытием допускается наличие маленьких точек (Pinholes). Их наличие не считается заводским браком и допускается технологическим процессом производства.

KERMI ESG стекло с зеркальной поверхностью:

Стекло без серебряного слоя.

Многослойное нанесение хромированного покрытия.

Устойчиво к коррозии.

водяному пару, средствам очистки.

Возможно частичное нанесение пескоструйных декоров.

Специальные свойства стекла:

в случае большей освещенности помещения снаружи душевой кабины, чем внутри, стекло с зеркальной поверхностью становится прозрачным только с одной стороны (изнутри) и наоборот.



Стекло с зеркальной поверхностью в серийном исполнении в коллекции WALK-IN XB: к примеру WALK-IN PASA Wall с полотенцедержателем и WALK-IN XB фиксированной панелью в линию с зеркальным стеклом.

СТЕКЛО С ЗЕРКАЛЬНОЙ ПОВЕРХНОСТЬЮ



WALK-IN XS Wall через специальный сервис Kermi**EXTRA** со стеклом с зеркальной поверхностью и фиксированной панелью в линию с косым резом, с креплением петлями из коллекции PASA.

Примеры

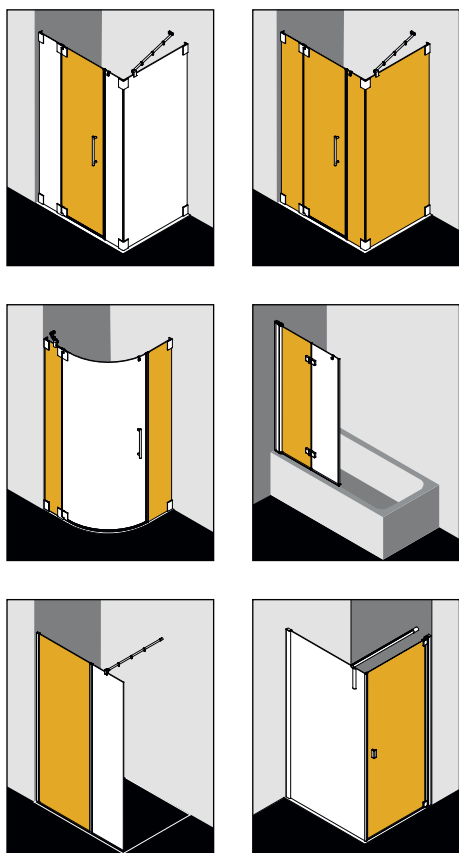

Доступно для всех прямых однослойных безопасных стёкол толщиной 6 и 8 мм.

Общая ширина в мм за каждый артикул	Цена в EUR с НДС I/2019 Наценка к стоимости серийного изделия/ индивидуального заказа
- 550	330,-
551-950	571,-
951-1250	813,-
с 1250	1143,-



Стекло с зеркальной поверхностью в серийном исполнении в коллекции WALK-IN XB: к примеру WALK-IN PASA Wall с полотенцедержателем и WALK-IN XB фиксированной панелью в линию с зеркальным стеклом.

ПОВЕРХНОСТИ



WALK-IN XB благодаря возможностям KerמיEXTRA
с двумя стабилизаторами с возможностью установки стена/потолок в цвете черный Soft.



NICA раздвижная дверь с фиксированной панелью без нижнего профиля и боковая стенка в цвете черный Soft.



LIGA кабина с угловым входом, раздвижные двери в цвете черный Soft.

Цвета являются идеальным способом, чтобы акцентировать внимание на превосходном виде Вашей ванной комнаты. Добавьте индивидуальности Вашей душевой кабине! Стандартные цвета Kermi помогут Вам выбрать тон, который подойдет атмосфере Вашей ванной комнаты и полностью совпадет с цветом дизайнерских радиаторов Kermi. Свежие, экспрессивные цвета относятся к теме "Природа (Nature)", а теплые, приглушенные тона - это стиль "Этно (Ethno)". Благородные матовые поверхности, относящиеся к теме "Soft", подчеркивают высокое качество Вашей душевой кабины. Стильные металлизированные поверхности делают акценты на современных модных тенденциях. Также Вы можете выбирать из стандартных цветов RAL.

ПОВЕРХНОСТИ

Цвета

Стандартные цвета Kermi



белый, RAL 9016*



благородный белый



чистый белый, RAL 9010



manhattan



pergamon

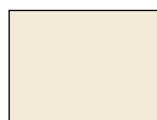

jasmin



natura



bahamabeige



желтый, RAL 1004



красный, RAL 3003



синий, RAL 5002



calypso



Agais



чёрный

Edition Soft



белый, RAL 9016
Soft

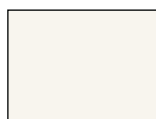

чистый белый,
RAL 9010 Soft

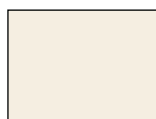

pergamon Soft



manhattan Soft



bahamabeige Soft



agais Soft



чёрный Soft

Edition Nature



citrus Nature



oliva Nature



mais Nature



purpur Nature



crocus Nature



lavendel Nature

Edition Ethno



solaris Ethno**



inka Ethno**



carmina Ethno**



terra Ethno**

Edition Metallic



графитовый Metallic

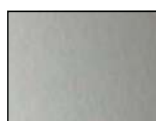

серебристый
Metallic

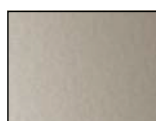

серебристый
цирконовый Metallic

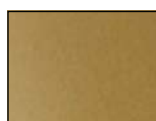

heliosgold Metallic



медный Metallic

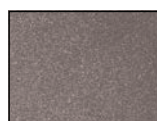

матовой бронзовый
Metallic**

*серийный цвет или через
Kermi**EXTRA**

структурированная поверхность,
невозможна для раздвижных
дверей

Из-за особенностей полиграфии возможны различия в цветах изделия и его изображения в каталоге.

Поверхность / биколор Исполнение	Цена в EUR без НДС I/2019 Наценка на следующие цветные исполнения: хром/серебристый глянец/белый
Боковые стенки XC WIW, XC WIO PA TWF, PX TWF/G, FI TWF/G, FI TPF/G, FX TWF/G, PE TWF/G, LI TWF,	232,-
Двери Открывающиеся боковые стенки Подвесная створка для ванны Складывающиеся шторы на ванну LI 2YR/L	421,-
Кабины с угловым входом (в комплекте) Душевые кабины в форме четверти круга Душевые кабины в форме полукруга Пятиугольные душевые кабины PX T1R/L, FX T1R/L, PE TFR/L, LI T1R/L	657,-

Цвета RAL - цена по запросу.



СПЕЦИАЛЬНЫЕ РЕШЕНИЯ

Если широкий выбор стандартных решений недостаточен для того, чтобы сделать Вашу ванную комнату идеальной, — это не проблема. Для этих целей существует программа Kermit**EXTRA**. Возможно, для Вашей роскошной ванной комнаты Вы рисуете в своем воображении просторную душевую кабину сложной, изысканной формы. А может быть, не знаете, как вписать душевую кабину в ванную комнату со сложной конфигурацией. Например, с вырезом или скосом в стекле. Мы предлагаем специальные решения почти для любых ситуаций.



WALK-IN FILIA специальная конструкция с декором Stripe 2.

Косой срез / вырез



Панель с косым срезом для потолка со скосом.

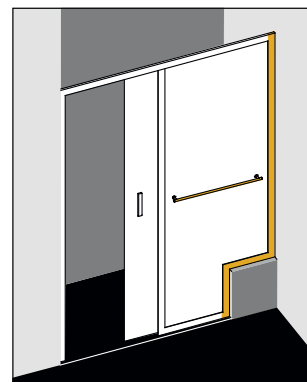
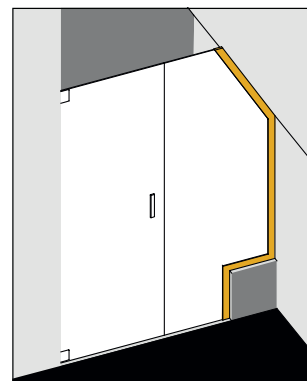

При наличии мансардных потолков (необходимости косых срезов на стекле), сложной конфигурации поддона и стен (необходимость вырезов) кабина Kermi непременно впишется в интерьер Вашей ванной комнаты.

СПЕЦИАЛЬНЫЕ РЕШЕНИЯ

Последующая установка двери

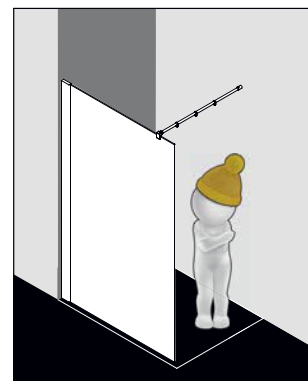

Душевые кабины Kerמי WALK-IN предоставляют возможность последующей установки дверей. WALK-IN Ваши впечатления от принятия душа в просторной WALK-IN остаются, но еще с большим комфортом, уже в закрытой и теплой душевой кабине.

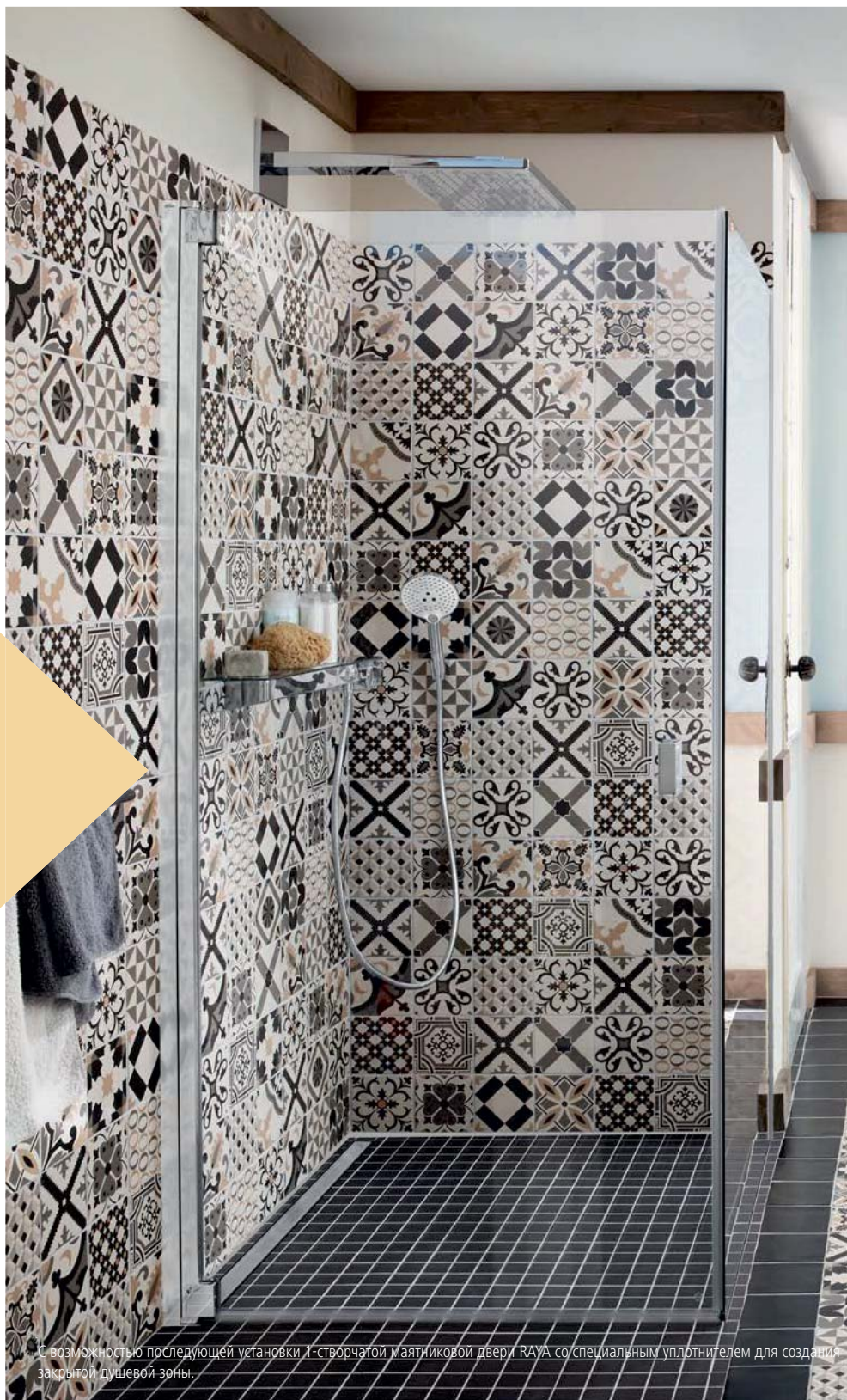

С возможностью последующей установки 1-створчатой маятниковой двери RAYA со специальным уплотнителем для создания закрытой душевой зоны.

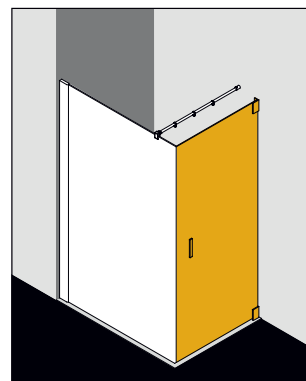

Детальные примеры получения закрытых душевых зон с Walk-In см. на следующей странице.

СПЕЦИАЛЬНЫЕ РЕШЕНИЯ

Варианты комбинирования дверей с Walk-In



Маятниковые двери толщиной стекла 6 и 8 мм и со специальным уплотнителем для душевой кабины WALK-IN без профиля на канте стекла.

Например, вариант закрытой душевой зоны: комбинация WALK-IN XB Wall с 1-створчатой маятниковой дверью RAYA.

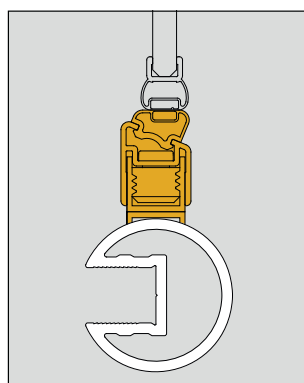
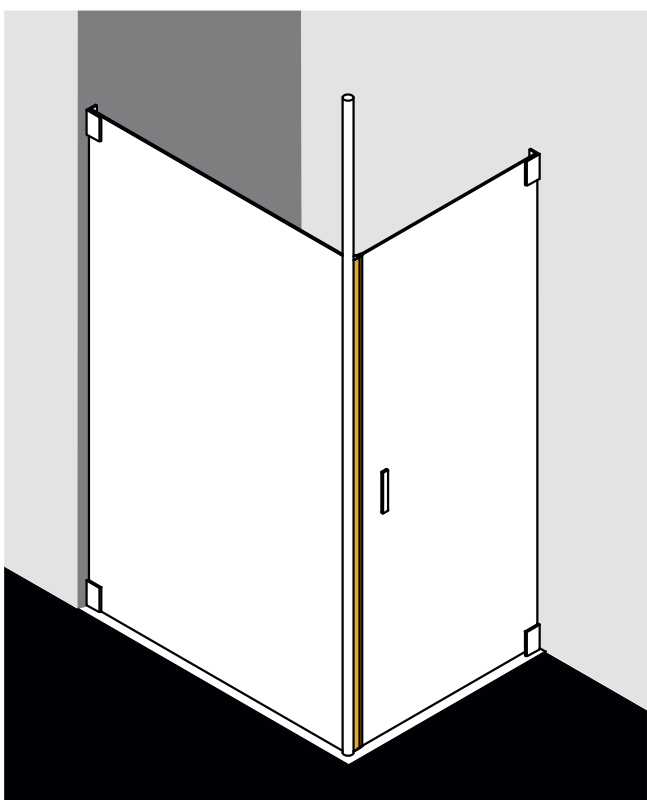

Специальный профиль с магнитом, установленный на потолочную опору перегородки WALK-IN XS Wall, к примеру для комбинации с 1-створчатой распашной дверью FILIA.

без установки стеклянных элементов на полу (поддоне)



LIGA кабина с угловым входом (маятниковые складывающиеся двери)

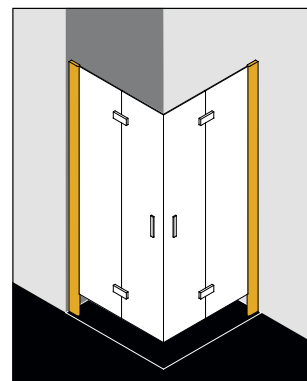

Почти все душевые кабины Керми в серийном исполнении могут быть установлены на пол без порожка.

В особых случаях, например, в домах престарелых или в больницах, возможны варианты монтажа без установки стеклянных элементов на полу (поддоне).

СПЕЦИАЛЬНЫЕ РЕШЕНИЯ

Установка за выступающую стену

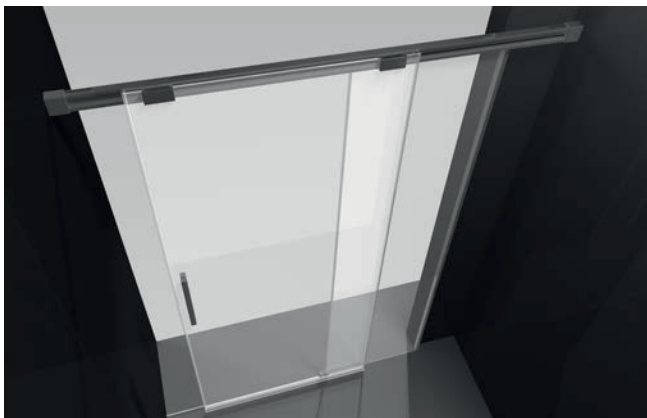

Выступающая стена и раздвижная дверь - нет проблем. Благодаря сплошному верхнему и по требованию нижнему профилю, фиксированной панели без или частично без стекла.

Например, NICA раздвижная дверь без нижнего профиля с фиксированной панелью частично без стекла.



Например, LIGA раздвижная дверь без нижнего профиля с фиксированной панелью без стекла.

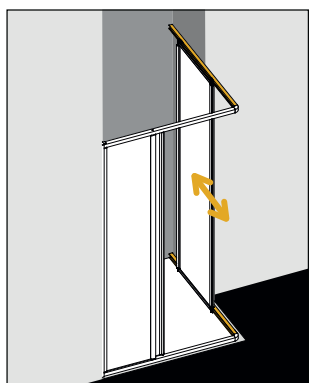
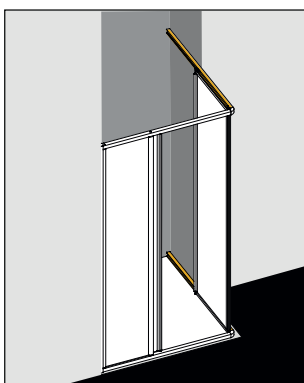

Например, LIGA - кабинa с угловым входом: секция без неподвижного элемента с верхним и нижним профилями и LIGA раздвижная дверь без нижнего профиля с фиксированной панелью.

Установка на выступающую стену

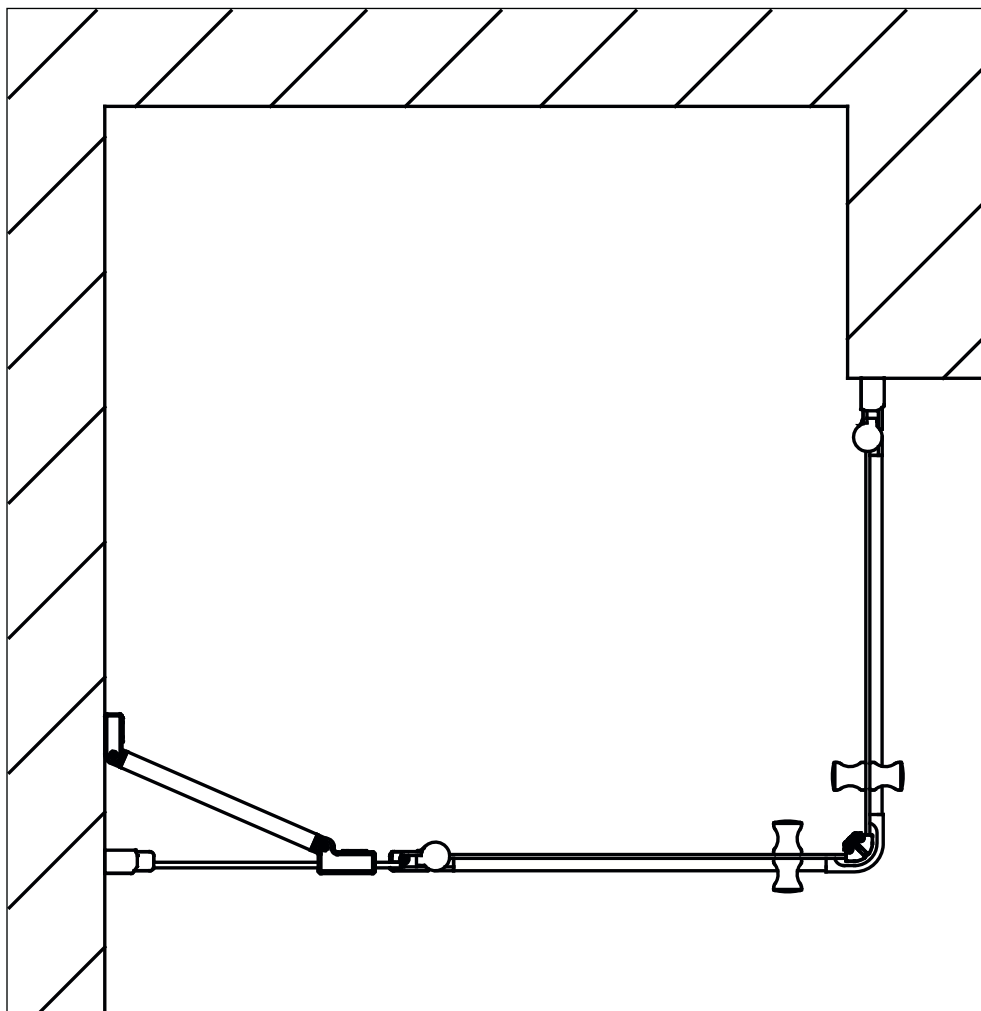

Выступающая стена и маятниковая дверь - ширина входа не уменьшается, благодаря установке одной створки без фиксированной панели. В кабинках с угловым входом и на четверть круга.

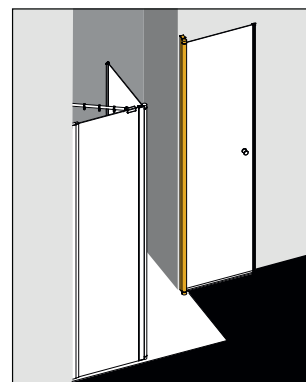
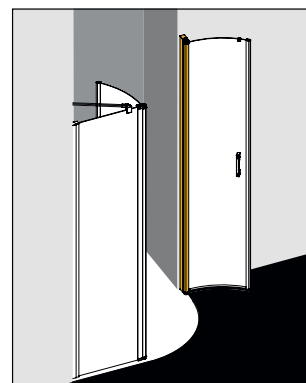

Например, LIGA - душевая кабина в форме четверти круга (маятниковые двери с фиксированными панелями), только с одной фиксированной панелью, с установкой на выступающую стену.

Или LIGA душевая кабина с угловым входом (маятниковые двери с фиксированными панелями) - секция без фиксированной панели с установкой на выступающую стену.

СПЕЦИАЛЬНЫЕ РЕШЕНИЯ

Специальный профиль, устанавливаемый на потолочную или настенную опору

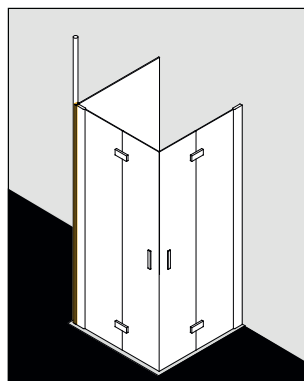
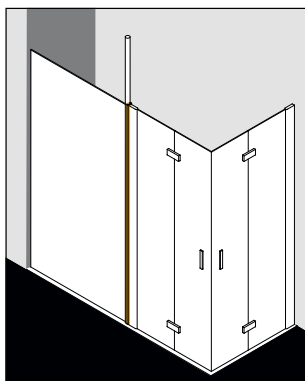
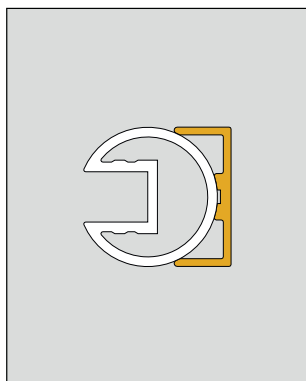

Примыкание двери к круглой потолочной опоре благодаря специальному профилю.

Например, угловой вариант: WALK-IN XS Wall с потолочной опорой и DIGA угловой вход (маятниковые складывающиеся двери), расположенные на одной линии, или под углом.

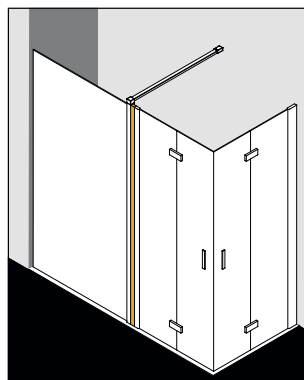
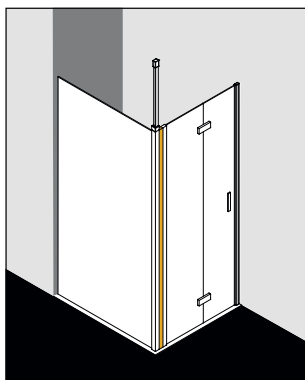
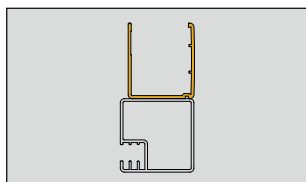

Монтаж двери к специальному квадратному профилю потолочной опоры или опоры стены.

Например, WALK-IN XB Wall с потолочной опорой или опорой к стене и LIGA с маятниковыми складывающимися створками в угловом варианте или LIGA угловой вход (маятниковые складывающиеся двери) с установкой в линию.

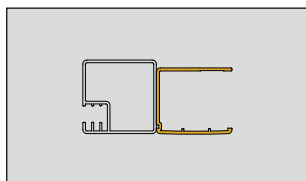

Третья петля



WALK-IN PASA Wall при высоте 2200 мм с тремя петлями.

Замена 45°-стабилизатора на 90°-стабилизатор

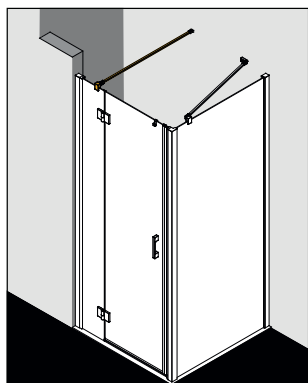
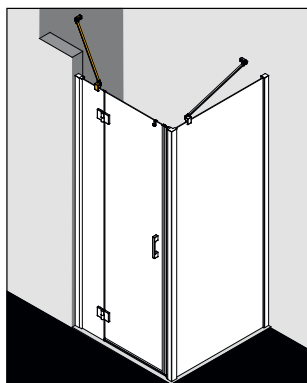

В некоторых ситуациях в ванной комнате необходима замена серийного стабилизатора 45° на стабилизатор 90° для лучшей стабилизации.

Наценка к стоимости серийного изделия/индивидуального заказа для замены стабилизатора **EUR 199,-** с НДС.

СПЕЦИАЛЬНЫЕ РЕШЕНИЯ

нанесение плёнки частично или на всю поверхность.



WALK-IN FILIA Wall настенный профиль заподлицо с поверхностью плитки и частичное покрытие плёнкой.



Возможно примыкание фиксированного стекла, например WALK-IN, к выступающей стене, благодаря нанесению плёнки на стекло.

Плёнка доступна в черном и в белом цветах (непрозрачные).

Плёнка имеет приблизительно на 10 мм больший размер по сравнению с цоколем или выступающей стеной, которые она закрывает.

Плёнка наносится с наружной стороны душевой кабины.

Дополнительную информацию о замерах/установке см. данные о продукте в downloadcenter www.kermi.ru

Наценка к стоимости серийного изделия / индивидуального изделия, частично или на всю поверхность **EUR 278,-** с НДС.

Установка должна производиться строго по монтажной инструкции Kermi. Заказы принимаются только при наличии замерного листа.

Обзор поверхностей

ПОВЕРХНОСТИ		WALK-IN XC	PASA	PASA XP	FILIA	FILIA XP	TUSCA	NICA	PEGA	RAYA	LIGA
хром	Z	●	●	●	●	●	●	●	●	●	●
серебристый глянцевый	B	●	●	●	●	●	●	●	●	●	●
серебристый матовый	1	●	●	●	●	●	●	●	●	●	●
белый, RAL 9016	2	○	○	○	○	○	○	○	○	○	○
pergamon		○	○	○	○	○	○	○	○	○	○
благородный белый		○	○	○	○	○	○	○	○	○	○
чистый белый, RAL 9010		○	○	○	○	○	○	○	○	○	○
jasmin		○	○	○	○	○	○	○	○	○	○
manhattan		○	○	○	○	○	○	○	○	○	○
bahamabeige		○	○	○	○	○	○	○	○	○	○
Agais		○	○	○	○	○	○	○	○	○	○
чёрный		○	○	○	○	○	○	○	○	○	○
красный, RAL 3003		○	○	○	○	○	○	○	○	○	○
natura		○	○	○	○	○	○	○	○	○	○
желтый, RAL 1004		○	○	○	○	○	○	○	○	○	○
calypso		○	○	○	○	○	○	○	○	○	○
синий, RAL 5002		○	○	○	○	○	○	○	○	○	○
белый, RAL 9016 Soft		○	○	○	○	○	○	○	○	○	○
ярко-белый, RAL 9010 Soft		○	○	○	○	○	○	○	○	○	○
manhattan Soft		○	○	○	○	○	○	○	○	○	○
ägäis Soft		○	○	○	○	○	○	○	○	○	○
bahamabeige Soft		○	○	○	○	○	○	○	○	○	○
pergamon Soft		○	○	○	○	○	○	○	○	○	○
черный Soft		○	○	○	○	○	○	○	○	○	○
citrus Nature		○	○	○	○	○	○	○	○	○	○
oliva Nature		○	○	○	○	○	○	○	○	○	○
mais Nature		○	○	○	○	○	○	○	○	○	○
purpur Nature		○	○	○	○	○	○	○	○	○	○
crocus Nature		○	○	○	○	○	○	○	○	○	○
lavendel Nature		○	○	○	○	○	○	○	○	○	○
solaris Ethno		○	○	○	○	○	○	○	○	○	○
inka Ethno		○	○	○	○	○	○	○	○	○	○
carmina Ethno		○	○	○	○	○	○	○	○	○	○
terra Ethno		○	○	○	○	○	○	○	○	○	○
серебристый Metallic		○	○	○	○	○	○	○	○	○	○
graphit Metallic		○	○	○	○	○	○	○	○	○	○
heliosgold Metallic		○	○	○	○	○	○	○	○	○	○
серебристый цирконовый Metallic		○	○	○	○	○	○	○	○	○	○
бронзовый Metallic		○	○	○	○	○	○	○	○	○	○
медный Metallic		○	○	○	○	○	○	○	○	○	○
все цвета RAL		○	○	○	○	○	○	○	○	○	○

Артикульный номер серийного изделия / пример оформления заказа

Серия	Исполнение	Ширина	Высота	Поверхность	Стекло	Kermi
XX	XXX	XXX	XX	.	.	K
RA	PTD	090	20	1	P	K

Цены и техническая информация I/2019

Рекомендованная цена с учётом НДС

Мы оставляем за собой право на технические изменения.

Мы не несём ответственность за ошибки и опечатки.

Представленные изображения продукции являются примерами. Приведённые аксессуары не входят в комплект поставки, а заказываются отдельно.

Из-за особенностей полиграфии возможны различия в цветах изделия и его изображения в каталоге.

Внимание:

Все душевые кабины Kermi подлежат проверке по RPP 53005 (UV / Проверено GS) и EN 14428 (CE).

В стеклах большого размера допускаются незначительные вибрации. Это не влияет на технические характеристики стекла.

Следы, которые могут проявляться при запечатывании стекла, например следы от прикосновений, не являются основанием для рекламации. Из-за содержания в однокомпонентном беззастывающем растворе сульфидов никеля возможен риск саморазрушения разрушения стекла. Однако благодаря

испытанию "термомеханической" данные риски можно значительно снизить. Но, несмотря на самые передовые методы и испытания (ESG-N), к сожалению, до сих пор невозможно на 100% исключить появление дефектов, поэтому остаточный риск неизбежен. ESG-N доступно по запросу. Если стекло разбивается, то это НЕ может служить причиной рекламации.

При установке на плиточном полу внутри душевой зоны нужно учитывать что из-за конструктивных особенностей и строительных опечаток нижний край коротких боковых стенок, расположенных рядом с ванной, а также в специальных конструкциях

может быть открыт.

Душевые ограждения Kermi предназначены для использования в обычных ванных комнатах. При их использовании в других условиях, например, в бассейнах, нагрузка на изделия значительно возрастает, в том числе из-за состава воздуха в таких местах, где применяются специальные очищающие и дезинфицирующие средства.

На повреждении душевой кабины, ставшие результатом данных обстоятельств, гарантия не распространяется.

При установке встраиваемых поддонов,

трапов и душевых кабин Kermi необходимо руководствоваться действующими правилами, инструкциями, стандартами по установке электрического оборудования.

Принадлежности и запасные части Kermi предназначены только для душевых кабин Kermi. В случае их использования с продуктами других производителей - гарантия не распространяется.

Действуют общие коммерческие условия Kermi GmbH. Kermi является зарегистрированным знаком.

© by Kermi GmbH

Pankofen-Bahnhof 1
94469 Plattling

Данное издание, включая все его части, защищено законом об авторском праве. Использование документа регулируется законом об авторском праве и запрещено без согласия автора. Данное ограничение относится, прежде всего, к копированию, переводу, микросъемкам, а также сохранению и записи на электронные носители с последующей обработкой.

Обзор стекол

СТЕКЛА		WALK-IN-XC	PASA	PASA XP	FILIA	FILIA XP	TUSCA	NICA	PEGA	RAYA	LIGA
		ESG прозрачное	A	●	●	●	●	●	●	●	●
ESG прозрачное с Kermi CLEAN	P	●	●	●	●	●	●	●	●	●	●
ESG SR Орасо	U	●	▼	▼	▼	▼	●	●	▼	▼	
ESG SR Орасо с Kermi CLEAN	Y	●	▼	▼	▼	▼	●	●	▼	▼	
ESG SR Siesta	T								▼		
ESG SR Siesta с Kermi CLEAN	W								▼		
ESG SR Arena C	N								▼		
ESG SR Arena с Kermi CLEAN	Z								▼		
ESG с серой тонировкой	L	●	▼	▼	▼	▼	●	●	▼	▼	
ESG с серой тонировкой с Kermi CLEAN	M	●	▼	▼	▼	▼	●	●	▼	▼	
ESG стекло с зеркальной поверхностью	J		○	○	○	○	○	○	▽	○	
ESG зеркальное с Kermi CLEAN	K		○	○	○	○	○	○	▽	○	
ESG прозрачное с декором Stripe 1		○	○	○	○	○	○	○	○	○	○
ESG прозрачное с декором Stripe 2	E	○	○	○	○	○	○	○	○	○	○
прозрачное ESG с декором Stripe 2 с Kermi CLEAN	F	○	○	○	○	○	○	○	○	○	○
ESG прозрачное с декором Line 1.1		○	○	○	○	○	○	○	○	○	○
ESG прозрачное с декором Line 1.2		○	○	○	○	○	○	○	○	○	○
ESG прозрачное с декором Line 2.1		○	○	○	○	○	○	○	○	○	○
ESG прозрачное с декором Line 2.2		○	○	○	○	○	○	○	○	○	○
ESG прозрачное с декором Carpet 1		○	○	○	○	○	○	○	○	○	○
ESG прозрачное с декором Carpet 2		○	○	○	○	○	○	○	○	○	○
ESG прозрачное с декором Zebra 1		○	○	○	○	○	○	○	○	○	○
ESG прозрачное с декором Zebra 2		○	○	○	○	○	○	○	○	○	○
ESG прозрачное с декором Nature 1		○	○	○	○	○	○	○	○	○	○
ESG прозрачное с декором Nature 2		○	○	○	○	○	○	○	○	○	○
ESG прозрачное с декором Stone 1		○	○	○	○	○	○	○	○	○	○
ESG прозрачное с декором Stone 2		○	○	○	○	○	○	○	○	○	○
ESG прозрачное с декором Fresh 1		○	○	○	○	○	○	○	○	○	○
ESG прозрачное с декором Fresh 2		○	○	○	○	○	○	○	○	○	○
ESG прозрачное с декором Light 1		○	○	○	○	○	○	○	○	○	○
ESG прозрачное с декором Light 2		○	○	○	○	○	○	○	○	○	○

* Опционально с легко очищающим покрытием Kermi**CLEAN**.

● Поставляется
▼ В наличии по прайс-листу (не для всех моделей)

○ Поставляется в рамках специальной программы Kermi**EXTRA**
▽ Поставляется в рамках специальной программы Kermi**EXTRA** (не для всех моделей)



СТЕКЛА

Однослойное безопасное стекло ESG



ESG прозрачное



ESG матовое SR Орасо



ESG структурное SR Siesta



ESG структурное SR Arena C



ESG с серой тонировкой

Вы найдёте пескоструйные декоры через специальный сервис Kermi**EXTRA** на странице 394-405 и стекла с зеркальной поверхностью на странице 406-409.

Однослойное безопасное стекло высокого качества в соответствии с EN 12150.

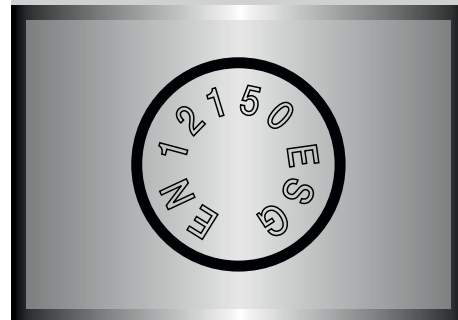

Следы, которые могут проявляться при запотевании стекла, например следы от присосок, не могут являться основанием для рекламации.



Даже самый экстремальный случай для нас не проблема!

Однослойное безопасное стекло, применяемое компанией Kermi, соответствует нормам EN 12150, устойчиво к ударам, изгибам и перепадам температур. И даже в экстремальном случае оно не разлетится на осколки, а лишь раскрошится, подобно автомобильному стеклу.



Raumklima | Duschdesign

ООО АFG RUS
Алтуфьевское шоссе, д.1, пом. XII.
127106 г. Москва
Россия

Тел. +7 495 646 2719
www.kermi.ru
info@afg-rus.ru

Kermi GmbH
Pankofen-Bahnhof 1
94469 Plattling
GERMANY

Tel. +49 9931 501-0
Fay +49 9931 3075
www.kermi.de
info@kermi.de