



**BATHS SHOWERS
BAIGNOIRES DOUCHES
WANNEN DUSCHEN
ВАННЫ ДУШЕВЫЕ КАБИНЫ**

price list
tarif public
Preisliste
прайс-лист

01.10.2018

Euro V.A.T. not included
Euro Hors T.V.A.
Euro Exclusive MWSt.
Euro без НДС

Export Markets

INDEX · INDEX · REGISTER · СОДЕРЖАНИЕ

Model · Modèle Modell · Модель	length longueur Länge длина	depth profondeur Tiefe глубина	height hauteur Höhe высота	Page Page S. Стр.
-----------------------------------	--------------------------------------	---	-------------------------------------	----------------------------

Model · Modèle Modell · Модель	length longueur Länge длина	depth profondeur Tiefe глубина	height hauteur Höhe высота	Page Page S. Стр.
-----------------------------------	--------------------------------------	---	-------------------------------------	----------------------------

WHIRLPOOL BATHS · LES BAIGNOIRES D'HYDROMASSAGE WHIRLPOOLWANNEN · ВАННЫ С ГИДРОМАССАЖЕМ

Skyline				
Skyline 190	190	190	70/78	4
Muse	180	90 - 100	65	5
J-Sha Mi	180	90	60	6
Aura				
Aura Uno Stone	180	90	66	7
Aura Uno Wood	180	90	66	8
Aura Uno Corian®	185	95	66	9
Aura Corner 140 Stone	140	140	60	10
Aura Corner 140 Wood	140	140	60	11
Aura Corner 140 Corian®	144	144	60	12
Aura Plus Stone	180	150	66	13
Aura Plus Wood	180	150	66	14
Aura Plus Corian®	185	155	66	15
Aura Corner 160 Stone	160	160	60	16
Aura Corner 160 Wood	160	160	60	17
Aura Corner 160 Corian®	164	164	60	18
Opalia				
Opalia	190	110	60/63	19
Opalia Stone	190	110	60/63	20
Opalia Wood	190	110	60/63	21
Opalia Corian®	190	110	60/63	22
Nova				
Nova	180		63	23
Nova Stone	180		66	24
Nova Wood	180		66	25
Nova Corner	160	160	63	26
Nova Corner Stone	160	160	66	27
Nova Corner Wood	160	160	66	28
Aquasoul				
Aquasoul	170	70	57	29
Aquasoul Lounge	180	80	57	30
Aquasoul Offset	150	100	57	31
Aquasoul Double	190	90	57	32
Aquasoul Corner 140	130/140	130/140	57	33
Aquasoul Corner 155	145/155	145/155	57	34
Aquasoul Extra	190	150	60	35
Sharp				
Sharp 70	170	70	57	36
Sharp 75	170	75	57	37
Sharp Double	190	90	57	38
Sharp Extra	200	150	65	39
MyWay				
MyWay 170x75	170	75	57	40
MyWay 180x80	180	80	57	41
Energy				
Energy 160x70	160	70	57	42
Energy 170x70	170	70	57	43
Energy 180x80	180	80	57	44
Young				
Mix	80	70 - 80		45
Classic				
Hexis	180	80	57	46
Elipsa	210	100	57	47
Celtia	150	150	57	48
Maxima	165	165	86	49
Gemini	180		57	50

PURE AIR® BATHS · BAIGNOIRES PURE AIR® WANNEN PURE AIR® · ВАННЫ PURE AIR®

Moove Blower 160x70	160	70	57	52-53
Moove Blower 170x70	170	70	57	52-53
Moove Blower 170x75	170	75	57	52-53
Moove Blower 180x80	180	80	57	52-53

BATHS AND CENTRALLY POSITIONED BATHS · BAIGNOIRES ET BAIGNOIRES CENTRE PIÈCE STANZA · WANNEN UND WANNEN FÜR DIE RAUMMITTE ВАННЫ И ВАННЫ ДЛЯ УСТАНОВКИ ПО СЕРЕДИНЕ ПОМЕЩЕНИЯ

Contento	150	81		56
Karina	165	86,5	61	57
Rosalia	168	86	56/70	57
Infinito	180	80	54/63,5	58
Esprit	170	80	57	59
Desire	185	95	63,5	59
Aura Uno Design Stone	180	90	66	60
Aura Uno Design Wood	180	90	66	60
Anima Design	190	100	60	61
Nova Design	180		66	62
Nova Design Stone	180		66	63
Nova Design Wood	180		66	63
Moove				
Moove 160x70	160	70	57	64-65
Moove 170x70	170	70	57	64-65
Moove 170x75	170	75	57	64-65
Moove 180x80	180	80	57	64-65
Energy				
Energy 160x70	160	70	57	66
Energy 170x70	170	70	57	66
Energy 180x80	180	80	57	66

BATH + SHOWER TWIN VERSIONS · COMBINÉS BAIGNOIRE + DOUCHE WANNE-/ DUSCHKOMBINATIONEN КОМБИНИРОВАННЫЕ ВАННЫ + ДУШЕВАЯ КАБИНА

Classic				
J.Twin Premium	170	70/86	216/236	68
Amea Twin Premium	180	75/86	219/239	69

SHOWER CUBICLES AND SHOWER CUBICLES WITH STEAM BATH DOUCHES ET DOUCHES AVEC HAMMAM DUSCHEN UND DUSCHEN MIT DAMPFBAD ДУШЕВЫЕ КАБИНЫ И ДУШЕВЫЕ КАБИНЫ С ПАРОВОЙ БАНЕЙ

Frame				
Frame 100	100	75	224	72
Frame 120	120	80	224	73
Frame in2	150	110	224	74
Cloud				
Cloud 100	100	80	212 - 220	75
Cloud 120	120	80	212 - 220	76
Cloud 140	140	90	212 - 220	77
Omega				
Omega	120	100	225	78

SHOWER TRAYS · BACS À DOUCHE · DUSCHTASSE · ДУШЕВЫЕ ПОДДОНЫ

Moove				82
Start! 70	120/140	70	3,5/9	83
Start! 90	130-140-160	90	3,5/9	84
Start! 90 Round	90	90	3,5/9	85

SHOWER ENCLOSURES · FERMETURES DE DOUCHE · DUSCHTÜREN · ДУШЕВЫЕ ОГРАЖДЕНИЯ

Start! 70	120-140	70	205+3,5/9	86
Start! 80	100-120	80	205+3,5/9	87
Start! 90	120-140-160	90	205+3,5/9	88
Start! 90 Round	90	90	205+3,5/9	89
Start! 160x90 Double	160	90	205+3,5/9	90

SHOWER PANELS · COLONNES DE DOUCHE · DUSCHPANEEL · ДУШЕВЫЕ ПАНЕЛИ

Skin	12		150	91
Ego	23/50		180	92
Es	12		180	92
Es Built In	11		180	92
Ios	13		180	93

SHOWER HEADS · POMMES DE DOUCHE · DUSCHBRAUSEN · ДУШЕВЫЕ РАЗБРЫЗГИВАТЕЛИ





Caleidos	35/60	25/60		94
----------	-------	-------	--	----

TAPWARE · ROBINETTERIE · ARMATUREN · КРАНЫ

Aura				99
Aquasoul				99
Morphosis				100
Accessories · Accessoires · Zubehöre · Оборудование				103

Panels · Panneaux · Schürzen · Панели				105
Headrest · Appuie-tête · Kopfstütze · Подголовник				109
Handles · Poignées · Griffe · Ручка				109
Stool · Tabouret · Hocker · Скамейка				109
Colours · Couleurs · Farben · Цвета				110
General terms of sale · Conditions générales de vente				113-114
Allgemeine Verkaufsbedingungen · Основные условия продажи				115-116





baths · baignoires · Badewannen · ванны

	whirlpool baths · les baignoires d'hydromassage · Whirlpoolwannen · ванны с гидромассажем
	Pure Air® baths · baignoires Pure Air® · Wannen Pure Air® · ванны Pure Air®
	baths and centrally positioned baths · baignoires et baignoires centre pièce Wannen und Wannen für die Raummitte · ванны и ванны для установки по середине помещения
	bath + shower twin versions · combinés baignoire + douche Wanne-/ Duschkombinationen · комбинированные ванны + душевая кабина



shower cubicles and shower cubicles with steam bath · douches et douches avec hammam Duschen und Duschen mit Dampfbad · душевые кабины и душевые кабины с паровой баней

	shower cubicles and shower cubicles with steam bath · douches et douches avec hammam Duschen und Duschen mit Dampfbad · душевые кабины и душевые кабины с паровой баней
---	--

shower space · espace douche · Duschraum · пространство душевой кабины

	shower trays · bacs à douche · Duschtasse · душевые поддоны
	shower enclosures · fermetures de douche · Duschtüren · душевые ограждения
	shower panels · colonnes de douche · Duschpaneel · душевые панели
	shower heads · pommes de douche · Duschbrausen · душевые разбрызгиватели

tapware, panels and accessories · robinetterie, panneaux et accessoires Armaturen, Schürzen und Zubehör · краны, панели и оборудование

	tapware · robinetterie · Armaturen · краны
	panels and accessories · panneaux et accessoires · Schürzen und Zubehör · панели и оборудование





baths
baignoires
Badewannen
ванны



190 x 190
70/78 H cm

Single version · Version unique
Einzig Version · Единственная версия

Back-to-wall, corner, inset, centrally-positioned, built-in or semi-recessed install.
Installation murale, d'angle, en niche, centre pièce, à encastrer ou à semi-encastrable
Wand-, Eck-, Nischen-, Zentral-, Einbau- oder Halbeinbau.

Околостенная установка, угловая, в нише, в центре помещения, встроенная или Полувстраиваемая
Design: Kaluderovic & Condini - Jacuzzi Design

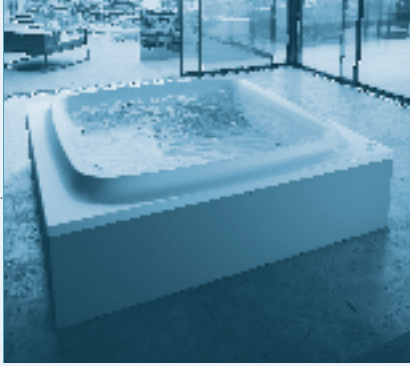

WHIRLPOOL BATHS · LES BAIGNOIRES D'HYDROMASSAGE
WHIRLPOOLWANNEN · ВАННЫ С ГИДРОМАССАЖЕМ



Freestanding
îlot
Raummitte
Отдельностоящая

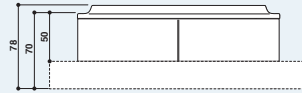

Semi-recessed
Semi-encastrable
Halbeinbau
Полувстраиваемая

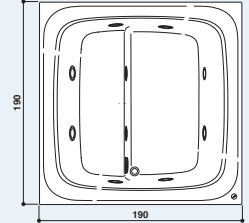

SKYLINE 190 new

PROGRAMMES · PROGRAMMES · PROGRAMME · ПРОГРАММЫ	RAINBOW	TOP
Rainbow and courtesy light · Rainbow et éclairage d'appoint Rainbow und Beleuchtung · Rainbow и подсветка	●	●
Heat	●	●
Clean System with manual dosage · Clean System avec dosage manuel Clean System mit manueller Dosierung · Clean System с ручной дозировкой	●	●

FEATURES · EQUIPMENTS FOURNIS · AUSSTATTUNG · ОСНАЩЕНИЕ

new TargetPro Illumatherapy™ jets · Jets TargetPro Illumatherapy™ Düsen TargetPro Illumatherapy™ · Форсунки TargetPro Illumatherapy™		10
TargetPro™ jets · Jets TargetPro™ Düsen TargetPro™ · Форсунки TargetPro™	10	
new Touch panel in retro illuminated glass · Commande tactiles en verre rétroéclairé · Touch Bedienungen aus von hinten beleuchtetem Glas · Сенсорное управление с подсветкой	●	●
Safety Starter	●	●
Concealed overflow with drainage column functioning according to the communicating vessels principle Trop-plein caché avec colonne de vidage à vases communicants Verborgener Überlauf mit Abflusssäule mit kommunizierenden Röhren Скрытый перелив со сливной колонной и сообщающимися сосудами	●	●
Click-clack waste · Bonde clic-clac · Ablaufgarnitur Klick-klack · Автоматический слив "click-clack"	●	●
	RAINBOW	TOP
	Single version · Version unique · Einzige Version · Единственная версия	
Glossy white bath without panels · Baignoire blanc brillant sans tabliers Badewanne weiß glänzend ohne Paneele · Ванна белая глянцевая без панелей	SKY-0017-0100 € 5.694	SKY-001A-0100 € 6.366
Satin white bath without panels · Baignoire blanc mat sans tabliers Badewanne weiß matt ohne Paneele · Ванна белая матовая без панелей	SKY-0067-0100 € 5.766	SKY-006A-0100 € 6.438

PANELS SEMI-RECESSED · PANNEAUX SEMI-ENCASTRABLE BADEWANNE HALBEINBAU · ПАНЕЛИ ПОЛУВСТРАИВАЕМАЯ

		Finishing · Finitions Oberflächenzubehör · Отделка		
EasyFix front panel (HPL) · Tablier Easy Fix frontal (HPL) · Frontpaneel Easy Fix (HPL) · Панель Easy Fix фронтальная (ламинат высокого давления, ЛВД)		new CEMENT	9440-A86A	€ 310
		OAK	9440-A80A	
		STONE GREY	9440-A74A	
EasyFix panel for corner or back-to-wall installation (HPL) · Tablier Easy Fix pour installation en angle ou centre mur (HPL) · Easy Fix Paneel für die Eckinstallation oder Installation in der Wandmitte (HPL) · Панель Easy Fix для установки в угол или по центру стены (ЛВД)		new CEMENT	9440-A89A	€ 300
		OAK	9440-A83A	
		STONE GREY	9440-A77A	
EasyFix side panel for freestanding installation (HPL) · Tablier Easy Fix latéral pour installation centre pièce (HPL) · Seitenpaneel Easy Fix für die Installation in der Raummitte (HPL) · Панель Easy Fix для установки в угол или по центру стены (ЛВД)		new CEMENT	9440-A87A	€ 300
		OAK	9440-A81A	
		STONE GREY	9440-A75A	

PANELS FREESTANDING · PANNEAUX FREESTANDING BADEWANNE FREESTANDING · ПАНЕЛИ FREESTANDING

		Finishing · Finitions Oberflächenzubehör · Отделка		
EasyFix front panel (HPL) · Tablier Easy Fix frontal (HPL) · Frontpaneel Easy Fix (HPL) · Панель Easy Fix фронтальная (ламинат высокого давления, ЛВД)		new CEMENT	9440-A84A	€ 340
		OAK	9440-A78A	
		STONE GREY	9440-A72A	
EasyFix panel for corner or back-to-wall installation (HPL) · Tablier Easy Fix pour installation en angle ou centre mur (HPL) · Easy Fix Paneel für die Eckinstallation oder Installation in der Wandmitte (HPL) · Панель Easy Fix для установки в угол или по центру стены (ЛВД)		new CEMENT	9440-A88A	€ 330
		OAK	9440-A82A	
		STONE GREY	9440-A76A	
EasyFix side panel for freestanding installation (HPL) · Tablier Easy Fix latéral pour installation centre pièce (HPL) · Seitenpaneel Easy Fix für die Installation in der Raummitte (HPL) · Панель Easy Fix для установки в угол или по центру стены (ЛВД)		new CEMENT	9440-A85A	€ 330
		OAK	9440-A79A	
		STONE GREY	9440-A73A	

For freestanding installation:
2 front panels and 2 side panels for freestanding installation).

Pour installation centre pièce :
2 tabliers frontaux et 2 tabliers latéraux pour installation centre pièce.

Für die Installation in der Raummitte:
2 Frontpaneel und 2 Seitenpaneel für die Installation in der Raummitte.

Для установки в центре помещения:
2 фронтальные панели и 2 боковые панели для установки в центре помещения.

KIT

INCLUDED

INCLUS

INBEGRIFFEN

**КОМПЛЕКТ АРМАТУРЫ
ВКЛЮЧЕН**

180 x 90
65 H cm
Sx

180 x 100
65 H cm
Sx-Dx

Design Mario Ferrarini



WHIRLPOOL BATHS · LES BAIGNOIRES D'HYDROMASSAGE
WHIRLPOOLWANNEN · БАНИ С ГИДРОМАССАЖЕМ

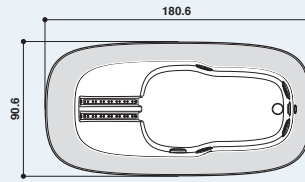

Back-to-wall - Freestanding - Built-in - Lh version
Murale - Centre pièce - Encastrable - Version G.
Wand - Raummitte - Einbau - Ansicht Version L
Стена - отдельностоящая - встроенная - Левосторонняя версия

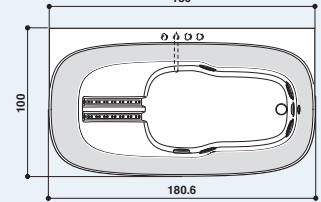

Back-to-wall - Corner - Inset - Left hand version view - Murale - Angle - Niche - Vue version G. - Wand - Ecke - Nische - Abb. Linksausführung
Стена - угол - ниша - Вид модели в левостороннем исполнении

MUSE

	Sx	Single Sx hand version Version unique Sx Einzig Sx-Version Единств. вариант - лев.	Back-to-wall, freestanding or built-in installation Install. murale, centre pièce ou à encastrer Wand-, Zentral- oder Einbauinstallation Околостенная установка, по центру комнаты или в подиум		Sx Dx	Back-to-wall, corner, or inset installation Installation murale, d'angle ou en niche Wand-, Eck-, oder Nischeninstallation Околостенная установка, угловая или в нише
--	----	---	--	--	----------	--

PROGRAMMES · PROGRAMMES · PROGRAMME · ПРОГРАММЫ

		BASE	TOP
	Shiatsu - tonic/relax	●	●
	Aquasystem®: Silence · Recharge · Relax · Reborn	●	●
	Rainbow and courtesy light · Rainbow et éclairage d'appoint Rainbow und Beleuchtung · Rainbow и подсветка	●	●
	Sound System (except for built-in version · sauf version encastrable · nicht bei Einbauversion · кроме встроенной версии)		●
	Heat		●
	Clean System with manual dosage · Clean System avec dosage manuel Clean System mit manueller Dosierung · Clean System с ручной дозировкой	●	●

FEATURES · EQUIPMENTS FOURNIS · AUSSTATTUNG · ОСНАЩЕНИЕ

	Shiatsu jets with sequential micro-jets · Jets Shiatsu avec microjets séquentiels · Shiatsu-Düsen mit variablen Mikrostrahlen · Форсунки ши-а-цу с микрофорсунками последовательного действия	32	32
	TargetPro™ jets · Jets TargetPro™ · Düsen TargetPro™ · Форсунки TargetPro™	4	4
	Air adjustment · Réglage air · Luftregulierung · Регулировка воздуха	●	●
	J.touch remote control · Télécommande J.touch Fernbedienung J.touch · Пульт дистанционного управления J.touch	●	●
	Safety Starter	●	●
	Soft, grey deck frame with integrated headrest · Encadrement en matériau souple gris avec repose-tête intégré · Rahmen aus weichem, grauem Material mit integrierter Kopfstütze · Рамка из мягкого серого материала с встроенным подголовником	●	●
	Click-clack waste and trap · Bonde clic-clac et siphon Ablaufventil Klick-Klack und Siphon · Автоматический слив "click clack" и сифон	●	●
	Concealed overflow with drainage column functioning according to the communicating vessels principle · Trop-plein caché avec colonne de vidage à vases communicants · Verborgener Überlauf mit Abflusssäule mit kommunizierenden Röhren · Скрытый перелив со сливной колонной и сообщающимися сосудами	●	●
	Perimeter lighting for panelled installation · Éclairage périphérique pour installation avec tabliers Umlaufende Beleuchtung für die Installation mit Schürzen · Подсветка по периметру для установки с панелями	9423-7010 € 1.117	Optional · Optionnel Optional · Дополнительно

TAPS AND FAUCET/FILLER · SYSTEME DE VIDAGE-REPLISSAGE · WANNENFÜLLSYSTEM · СИСТЕМА НАПОЛНЕНИЯ

Rounded Morphosis tapware - Taps finishes: Chrome · Robinetterie ronde Morphosis - Finitions robinetterie: Chrome
Runde Armatur Morphosis - Armaturenausstattungen: Verchromt · Круглые краны Morphosis - Цвета отделки смесителей: Хром

				BASE	TOP
Built-in installation · Installation à encastrer Einbauinstallation · Установка в подиум			(1) Bath without panels · Baignoire sans panneaux · Badewanne ohne Schürzen Ванна без панелей	Sx 9F43-792A Sx € 12.171	Sx 9F43-796A Sx € 13.031
Centrally-positioned installation Installation centre pièce · Zentralinstallation Установка по центру комнаты			(2) Bath + Panels · Baignoire + Panneaux Badewanne + Schürzen · Ванна + Панели	Sx 9F43-793A Sx € 13.747	Sx 9F43-797A Sx € 15.464
Inset installation · Installation en niche Nischeninstallation · Установка в нише			Bath + Front panel Baignoire + Panneau frontal Badewanne + Frontschürze Ванна + Фронтальная панель	Sx 9F43-794A Sx € 13.889	Sx 9F43-798A Sx € 15.895
				Dx 9F43-795A Dx € 13.889	Dx 9F43-799A Dx € 15.895
Corner or back-to-wall installation Installation d'angle ou murale Eck-, oder Wandinstallation Угловая или околостенная установка			Bath + Front panel Baignoire + Panneau frontal Badewanne + Frontschürze Ванна + Фронтальная панель	Sx 9F43-794A Sx € 13.889	Sx 9F43-798A Sx € 15.895
				Dx 9F43-795A Dx € 13.889	Dx 9F43-799A Dx € 15.895
ACCESSORIES · ACCESSOIRES ZUBEHÖRE · ОБОРУДОВАНИЕ			Left-hand side panel · Tablier latéral gauche · Linke Seitenverkleidung Левая боковая панель	(B) Sx	9440-35AA Sx € 286
				(C) Dx	9440-36AA Dx € 286

Note:
For corner installations: order the Bath + the front panel (A) + the left-hand side panel (B) or the right-hand side panel (C).
For back-to-wall installation: order the Bath + the front panel (A) + the left-hand side panel (B) + the right-hand side panel (C).

- (1) Suitable for the Morphosis code 1700-0032-0 deck-mount tapware.
(2) Suitable for the Morphosis code 1700-0035-0 floor-standing tapware.

N.B.:
Pour installation en angle : commander Baignoire + tablier frontal (A) + Tablier latéral gauche (B) ou Tablier latéral droit (C).
Pour installation murale : commander Baignoire + tablier frontal (A) + Tablier latéral gauche (B) + Tablier latéral droit (C).

- Associable à la robinetterie sur gorge Morphosis code 1700-0032-0.
Associable à la robinetterie au sol Morphosis code 1700-0035-0.

Anmerkung:
Im Falle einer Eckmontage bestellen Sie bitte Wanne + Frontverkleidung (A) + linke Seitenverkleidung (B) oder rechte Seitenverkleidung (C).
Im Falle einer Wandmontage bestellen Sie bitte Wanne + Frontverkleidung (A) + linke Seitenverkleidung (B) + rechte Seitenverkleidung (C).

- Mit den Armaturen auf dem Wannenrand Morphosis cod. 1700-0032-0 kombinierbar.
Mit den Armaturen ab dem Fußboden Morphosis cod. 1700-0035-0 kombinierbar.

Die Wanne ist nur in Weiß glänzend verfügbar.
Der Randabdeckrahmen aus weichem Material in Grau RAL 7047.

Примечание:
Для угловой установки: закажите ванну + переднюю панель (A) + левую боковую панель (B) или правую боковую панель (C).
Для околостенной установки: закажите ванну + переднюю панель (A) + левую боковую панель (B) + правую боковую панель (C).

- Сочетается с кранами на борту ванны Morphosis код 1700-0032-0.
Сочетается с напольными кранами Morphosis код 1700-0035-0.

Ванна может быть только белого полированного цвета.
Рамка борта из мягкого материала может быть только серого цвета RAL7047.

KIT

INCLUDED

INCLUS

INBEGRIFFEN

КОМПЛЕКТ АРМАТУРЫ ВКЛЮЧЕН

180 x 90
60 H cm

Sx - Dx

Back to wall
or corner install.
Install. murale ou d'angle
Wand- oder Eckinstall.
Устан. у стены или в углу

Design Carlo Urbinati



WHIRLPOOL BATHS · LES BAIGNOIRES D'HYDROMASSAGE
WHIRLPOOLWANNEN · БАННЫ С ГИДРОМАССАЖЕМ

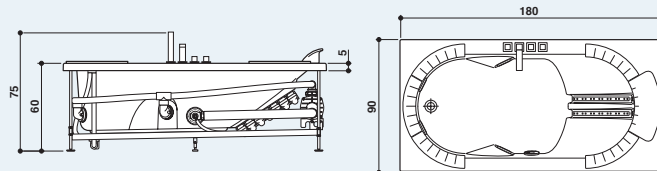

Right hand version view · Vue de la version droite
Abb. Rechtsausführung · Вид модели в правостороннем исполнении

J-SHA MI

PROGRAMMES · PROGRAMMES · PROGRAMME · ПРОГРАММЫ

	Shiatsu - tonic/relax	●
	Aquasystem®: Silence · Recharge · Relax · Reborn	●
	Rainbow and courtesy light · Rainbow et éclairage d'appoint Rainbow und Beleuchtung · Rainbow и подсветка	●
	Clean system with automatic dosage · Clean system avec dosage automatique Clean System mit automatischer Dosierung · Система очистки с автоматической дозировкой	●

FEATURES · EQUIPMENTS FOURNIS · AUSSTATTUNG · ОСНАЩЕНИЕ

	Shiatsu jets with sequential micro-jets · Jets Shiatsu avec microjets séquentiels Shiatsu-Düsen mit variablen Mikrostrahlen Форсунки ши-а-цу с микрофорсунками последовательного действия	32
	TargetPro™ jets · Jets TargetPro™ Düsen TargetPro™ · Форсунки TargetPro™	4
	Air adjustment · Réglage air · Luftregulierung · Регулировка воздуха	●
	J.touch remote control · Télécommande J.touch Fernbedienung J.touch · Пульт дистанционного управления J.touch	●
	Safety Starter	●
	White headrest (EVA) · Repose-tête blanc (EVA) Kopfstütze weiß (EVA) · Белый подголовник (EVA)	●
	Click-clack waste and trap · Bonde clic-clac et siphon Ablaufventil Klick-Klack und Siphon · Автоматический слив "click clack" и сифон	●
	Concealed overflow with drainage column functioning according to the communicating vessels principle Trop-plein caché avec colonne de vidage à vases communicants · Verborgener Überlauf mit Abflusssäule mit kommunizierenden Röhren · Скрытый перелив со сливной колонной и сообщающимися сосудами	●
	Front panel plus one side panel (reversible) · Tablier frontal et un tablier latéral (réversible) Front- und ein Seitenpaneel (wechselbar) · Передняя панель и одна боковая (обратимый)	●
	2nd side panel · 2 ^{ème} Tablier latéral 2. Seitenschürze · 2-я боковая панель	9440-176* € 296
		Optional · Optionnel Optional · Дополнительно

TAPS AND FAUCET/FILLER · SYSTEME DE VIDAGE-REPLISSAGE · WANNENFÜLLSYSTEM · СИСТЕМА НАПОЛНЕНИЯ

Square Aura tapware - Taps finishes: Chrome Robinetterie carrée Aura - Finitions robinetterie: Chrome Quadratische Armatur Aura - Armaturenausstattungen: Verchromt Квадратные краны Aura - Цвета отделки смесителей: Хром		
	Bath + front panel and one reversible side panel Tablier frontal + tablier latéral réversible Front- + Seitenpaneel wechselbar Ванна + панель фронтальная и боковая двухсторонняя	JSH-1001-1111 Sx JSH-1001-2111 Dx € 13.216

The bath and panels are available in glossy white only.

La baignoire et les tabliers ne sont disponibles qu'en blanc brillant

Die Badewanne und die Paneele sind nur in der Farbe Weiß glänzend erhältlich

Ванна и панели доступны только в глянцевом белом цвете

KIT

INCLUDED

INCLUS

INBEGRIFFEN

КОМПЛЕКТ АРМАТУРЫ ВКЛЮЧЕН

180 x 90

66 H cm

Single Sx hand version
Version unique Sx
Einzig Sx-Version
Единств. вариант – лев.

Built-in installation
Installation à encastrer
Einbauinstallation
Установка в подиум

Design Carlo Urbinati



WHIRLPOOL BATHS · LES BAINOIRES D'HYDROMASSAGE
WHIRLPOOLWANNEN · БАНИ С ГИДРОМАССАЖЕМ

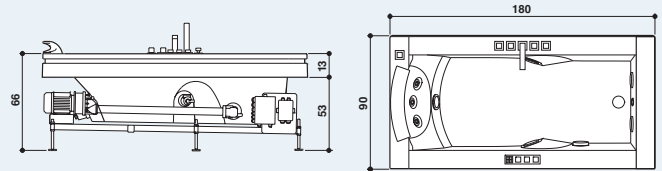

AURA UNO STONE

MARBLE FRAME · CADRE EN MARBRE · UMRÄHMUNG IN MARMOR · МРАМОРНАЯ РАМКА

PROGRAMMES · PROGRAMMES · PROGRAMME · ПРОГРАММЫ

	Rainbow and courtesy light · Rainbow et éclairage d'appoint Rainbow und Beleuchtung · Rainbow и подсветка	●
	Clean system with automatic dosage · Clean system avec dosage automatique · Clean System mit automatischer Dosierung · Система очистки с автоматической дозировкой	●

FEATURES · EQUIPMENTS FOURNIS · AUSSTATTUNG · ОСНАЩЕНИЕ

	TargetPro™ jets · Jets TargetPro™ Düsen TargetPro™ · Форсунки TargetPro™	5
	Twirl jets · Jets Twirl Düsen Twirl · Форсунки Twirl	3
	Air adjustment · Réglage air Luftregulierung · Регулировка воздуха	●
	Safety Starter	●
	White headrest (EVA) · Repose-tête blanc (EVA) Kopfstütze weiß (EVA) · Белый подголовник (EVA)	●
	Rim overflow · Trop-plein sur le bord · Ab-/Überlauf am Wannenrand · Перелив (расположен под бортом ванны)	●

TAPS AND FAUCET/FILLER · SYSTEME DE VIDAGE-REMPLEISSAGE · WANNENFÜLLSYSTEM · СИСТЕМА НАПОЛНЕНИЯ

Drainage column included – Trap excluded / Avec colonne de vidage - Hors siphon / Abflusssäule inkl. - ohne Siphon / Сливная колонна включена - Сифон не включен

<p>Square Aura tapware - Taps finishes: Chrome · Robinetterie carrée Aura - Finitions robinetterie: Chrome · Quadratische Armatur Aura - Armaturenausstattungen: Verchromt · Квадратные краны Aura - Цвета отделки смесителей: Хром</p>		
	Built-in bath · Baignoire à encastrer Einbau Badewanne · Встроенная ванна	Left hand version only · Version gauche seulement · Abb. Linksausführung · Только левостороннее исполнение
	9F43-808* Sx	9F43-809* Sx
	€ 9.012	€ 10.385

FINISHING - Frames to combine · FINITIONS - Cadres à associer

OVERFLÄCHENZUBEHÖR - zu kombinierende Rahmen · ОТДЕЛКА - Рамки в соответствующем исполнении

	White Carrara marble · Marbre blanc de Carrare Weißer Carrara-Marmor · Белый каррарский мрамор	7204-00291 +€ 2.917	7204-00031 +€ 2.917
	Piasentina stone · Pierre Piasentina Pietra Piasentina (graubrauner Kalkstein) · Камень Piasentina	7204-00511 +€ 3.139	7204-00501 +€ 3.139
	Absolute black granite · Granit noir absolu Granit nero assoluto (schwarz) · Черный гранит	7204-00311 +€ 3.258	7204-00021 +€ 3.258

* Bath available in the following colours

A: Gloss white

15: Satin white, price shown +10%

* Baignoire disponible dans les coloris

A: Blanc brillant

15: Blanc satiné, prix indiqué +10%

* Wanne in den Farben

A: Weiß glänzend

15: Weiß satiniert, angegebener Preis +10%

* Возможные цвета ванны

A: Белый полированный

15: Белый сатиновый, указанная цена +10%

KIT

INCLUDED

INCLUS

INBEGRIFFEN

КОМПЛЕКТ АРМАТУРЫ ВКЛЮЧЕН

180 x 90
66 H cm

Single Sx hand version
Version unique Sx
Einzig Sx-Version
Единств. вариант – лев.
Built-in installation
Installation à encastrer
Einbauinstallation
Установка в подиум

Design Carlo Urbinati



WHIRLPOOL BATHS · LES BAIGNOIRES D'HYDROMASSAGE
WHIRLPOOLWANNEN · БАННЫ С ГИДРОМАССАЖЕМ

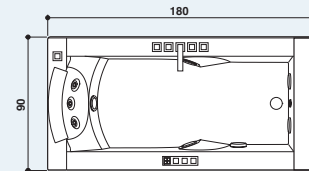
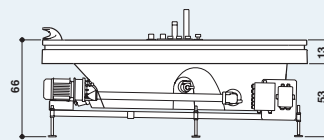

AURA UNO WOOD

WOODEN FRAME · CADRE EN BOIS · UMRÄHMUNG IN HOLZ · ДЕРЕВЯННАЯ СТОЛЕШНИЦА

PROGRAMMES · PROGRAMMES · PROGRAMME · ПРОГРАММЫ

	Rainbow and courtesy light · Rainbow et éclairage d'appoint Rainbow und Beleuchtung · Rainbow и подсветка	●
	Clean system with automatic dosage · Clean system avec dosage automatique · Clean System mit automatischer Dosierung · Система очистки с автоматической дозировкой	●

FEATURES · EQUIPMENTS FOURNIS · AUSSTATTUNG · ОСНАЩЕНИЕ

	TargetPro™ jets · Jets TargetPro™ Düsen TargetPro™ · Форсунки TargetPro™	5
	Twirl jets · Jets Twirl Düsen Twirl · Форсунки Twirl	3
	Air adjustment · Réglage air Luftregulierung · Регулировка воздуха	●
	Safety Starter	●
	White headrest (EVA) · Repose-tête blanc (EVA) Kopfstütze weiß (EVA) · Белый подголовник (EVA)	●
	Rim overflow · Trop-plein sur le bord · Ab-/Überlauf am Wannenrand · Перелив (расположен под бортом ванны)	●

TAPS AND FAUCET/FILLER · SYSTEME DE VIDAGE-REMPLEISSAGE · WANNENFÜLLSYSTEM · СИСТЕМА НАПОЛНЕНИЯ

Drainage column included – Trap excluded / Avec colonne de vidage - Hors siphon / Abflusssäule inkl. - ohne Siphon / Сливная колонна включена - Сифон не включен

Square Aura tapware - Taps finishes: Chrome · Robinetterie carrée Aura - Finitions robinetterie: Chrome · Quadratische Armatur Aura - Armaturenausstattungen: Verchromt · Квадратные краны Aura - Цвета отделки смесителей: Хром				
	Built-in bath Baignoire à encastrer Einbau Badewanne Встроенная ванна	Colour of finishes · Coloris finitions Farbe der Ausführungen · Цвет отделки (1)	Left hand version only · Version gauche seulement · Abb. Linksausführung · Только левостороннее исполнение	
		Teak · Teck · Teak · Teak	9F43-528* Sx	9F43-342* Sx
		Wengé · Wengé · Wenge · Wenge	9F43-529* Sx	9F43-344* Sx
		€ 10.508	€ 11.881	

(1) The wengé finish is achieved by varnishing the teak frame.

(1) La finition wengé s'obtient en vernissant le cadre en teck.

(1) Die Ausführung Wengé wird durch die Lackierung einer Umrandung aus Teak erzeugt.

(1) Отделка венге получается путем окраски рамки из тика.

* Bath available in the following colours
A: Gloss white
15: Satin white, price shown +10%

* Baignoire disponible dans les coloris
A: Blanc brillant
15: Blanc satiné, prix indiqué +10%

* Wanne in den Farben
A: Weiß glänzend
15: Weiß satiniert, angegebener Preis +10%

* Возможные цвета ванны
A: Белый полированный
15: Белый сатиновый, указанная цена +10%

KIT

INCLUDED

INCLUS

INBEGRIFFEN

КОМПЛЕКТ АРМАТУРЫ ВКЛЮЧЕН

185 x 95

66 H cm

Single Sx hand version
Version unique Sx
Einzig Sx-Version
Единств. вариант – лев.

Built-in installation
Installation à encastrer
Einbauinstallation
Установка в подиум

Design Carlo Urbinati

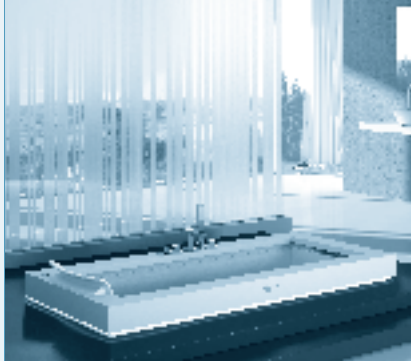

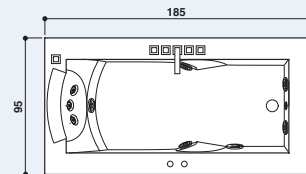
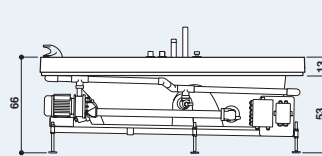

WHIRLPOOL BATHS · LES BAIGNOIRES D'HYDROMASSAGE
WHIRLPOOLWANNEN · БАНИ С ГИДРОМАССАЖЕМ











AURA UNO CORIAN®

CORIAN® FRAME · CADRE EN CORIAN® · UMRÄHMUNG IN CORIAN® · РАМКА ИЗ CORIAN®

PROGRAMMES · PROGRAMMES · PROGRAMME · ПРОГРАММЫ

	Rainbow and courtesy light · Rainbow et éclairage d'appoint Rainbow und Beleuchtung · Rainbow и подсветка	●
	Clean system with automatic dosage · Clean system avec dosage automatique · Clean System mit automatischer Dosierung · Система очистки с автоматической дозировкой	●
	Heat	●





FEATURES · EQUIPMENTS FOURNIS · AUSSTATTUNG · ОСНАЩЕНИЕ

	TargetPro™ jets · Jets TargetPro™ Düsen TargetPro™ · Форсунки TargetPro™	5		
	Twirl jets · Jets Twirl Düsen Twirl · Форсунки Twirl	3		
	Air adjustment · Réglage air Luftregulierung · Регулировка воздуха	●		
	J.touch remote control · Télécommande J.touch Fernbedienung J.touch · Пульт дистанционного управления J.touch	●		
	Safety Starter	●		
	White headrest (EVA) · Repose-tête blanc (EVA) Kopfstütze weiß (EVA) · Белый подголовник (EVA)	●		
	Rim overflow · Trop-plein sur le bord · Ab-/Überlauf am Wannenrand · Перелив (расположен под бортом ванны)	●		
	Perimeter lighting Éclairage périphérique Umlaufende Beleuchtung Подсветка по периметру	9423-7080 € 582	Optional · Optionnel Optional · Дополнительно	Optional · Optionnel Optional · Дополнительно

TAPS AND FAUCET/FILLER · SYSTEME DE VIDAGE-REPLISSAGE · WANNENFÜLLSYSTEM · СИСТЕМА НАПОЛНЕНИЯ

Drainage column included – Trap excluded / Avec colonne de vidage - Hors siphon / Abflusssäule inkl. - ohne Siphon / Сливная колонна включена - Сифон не включен

Square Aura tapware - Taps finishes: Chrome · Robinetterie carrée Aura - Finitions robinetterie: Chrome · Quadratische Armatur Aura - Armaturenausstattungen: Verchromt · Квадратные краны Aura - Цвета отделки смесителей: Хром

			
Left hand version only · Version gauche seulement · Abb. Linksausführung · Только левостороннее исполнение			
	Built-in bath · Baignoire à encastrer Einbau Badewanne · Встроенная ванна	9443-733* € 9.162	9443-734* € 9.937
	Glacier Corian® frame · Cadre en Corian® Glacier Umrahmung in Corian® Glacier · Рамка из Corian® Glacier	7202-06310 € 2.904	7202-06300 € 2.904

* Bath available in the following colours
A: Gloss white
15: Satin white, price shown +10%

* Baignoire disponible dans les coloris
A: Blanc brillant
15: Blanc satiné, prix indiqué +10%

* Wanne in den Farben
A: Weiß glänzend
15: Weiß satiniert, angegebener Preis +10%

* Возможные цвета ванны
A: Белый полированный
15: Белый сатиновый, указанная цена +10%

KIT

INCLUDED

INCLUS

INBEGRIFFEN

КОМПЛЕКТ АРМАТУРЫ ВКЛЮЧЕН

140 x 140

60 H cm

Single version
Version unique
Einzige Version
Единственная версия
Built-in installation
Installation à encastrer
Einbauinstallation
Установка в подиум

Design Carlo Urbinati

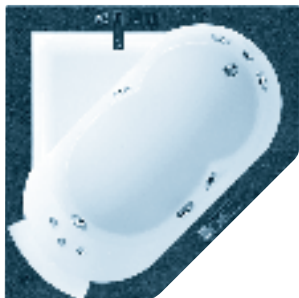

WHIRLPOOL BATHS · LES BAIGNOIRES D'HYDROMASSAGE
WHIRLPOOLWANNEN · ВАННЫ С ГИДРОМАССАЖЕМ

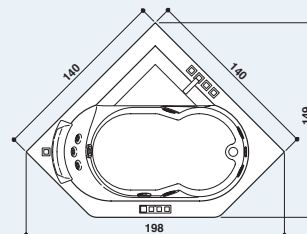
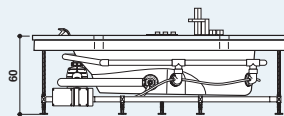







AURA CORNER 140 STONE

MARBLE FRAME · CADRE EN MARBRE · UMRÄHMUNG IN MARMOR · МРАМОРНАЯ РАМКА

PROGRAMMES · PROGRAMMES · PROGRAMME · ПРОГРАММЫ

	Rainbow and courtesy light · Rainbow et éclairage d'appoint Rainbow und Beleuchtung · Rainbow и подсветка	●
	Clean system with automatic dosage · Clean system avec dosage automatique · Clean System mit automatischer Dosierung · Система очистки с автоматической дозировкой	●

FEATURES · EQUIPMENTS FOURNIS · AUSSTATTUNG · ОСНАЩЕНИЕ

	TargetPro™ jets · Jets TargetPro™ Düsen TargetPro™ · Форсунки TargetPro™	5
	Twirl jets · Jets Twirl Düsen Twirl · Форсунки Twirl	3
	Air adjustment · Réglage air Luftregulierung · Регулировка воздуха	●
	Safety Starter	●
	White headrest (EVA) · Repose-tête blanc (EVA) Kopfstütze weiß (EVA) · Белый подголовник (EVA)	●
	Rim overflow · Trop-plein sur le bord · Ab-/Überlauf am Wannenrand · Перелив (расположен под бортом ванны)	●

TAPS AND FAUCET/FILLER · SYSTEME DE VIDAGE-REMPLEISSAGE · WANNENFÜLLSYSTEM · СИСТЕМА НАПОЛНЕНИЯ

Drainage column included – Trap excluded / Avec colonne de vidage - Hors siphon / Abflusssäule inkl. - ohne Siphon / Сливная колонна включена - Сифон не включен

Square Aura tapware - Taps finishes: Chrome · Robinetterie carrée Aura - Finitions robinetterie: Chrome · Quadratische Armatur Aura - Armaturenausstattungen: Verchromt · Квадратные краны Aura - Цвета отделки смесителей: Хром



Built-in bath · Baignoire à encastrer
Einbau Badewanne · Встроенная ванна

Single version · Version unique · Einzige Version · Единственная версия

9F43-810*

9F43-811*

€ 9.427

€ 10.800

FINISHING - Frames to combine · FINITIONS - Cadres à associer

OBERFLÄCHENZUBEHÖR - zu kombinierende Rahmen · ОТДЕЛКА - Рамки в соответствующем исполнении

	White Carrara marble · Marbre blanc de Carrare Weißer Carrara-Marmor · Белый каррарский мрамор	7204-00231 + € 4.352	7204-00091 + € 4.352
	Piasentina stone · Pierre Piasentina Pietra Piasentina (graubrauner Kalkstein) · Камень Piasentina	7204-00571 + € 4.898	7204-00561 + € 4.898
	Absolute black granite · Granit noir absolu Granit nero assoluto (schwarz) · Черный гранит	7204-00251 + € 5.090	7204-00081 + € 5.090

* Bath available in the following colours

A: Gloss white

15: Satin white, price shown +10%

* Baignoire disponible dans les coloris

A: Blanc brillant

15: Blanc satiné, prix indiqué +10%

* Wanne in den Farben

A: Weiß glänzend

15: Weiß satiniert, angegebener Preis +10%

* Возможные цвета ванны

A: Белый полированный

15: Белый сатиновый, указанная цена +10%

KIT

INCLUDED

INCLUS

INBEGRIFFEN

КОМПЛЕКТ АРМАТУРЫ ВКЛЮЧЕН

140 x 140

60 H cm

Single version

Version unique

Einzig Version

Единственная версия

Corner or built-in install.

Install. d'angle ou à

encastrer

Eck- oder Einbaustall.

Установка угловая или

в подиум

Design Carlo Urbinati

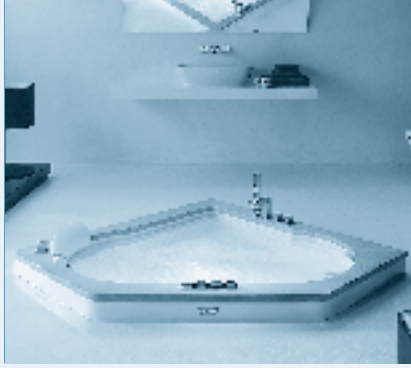

WHIRLPOOL BATHS · LES BAINOIRES D'HYDROMASSAGE

WHIRLPOOLWANNEN

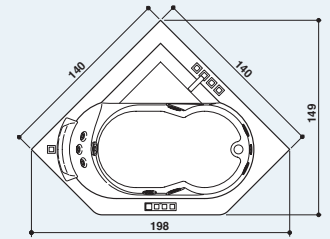
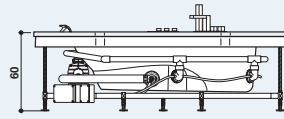

ВАННЫ С ГИДРОМАССАЖЕМ









AURA CORNER 140 WOOD

WOODEN FRAME · CADRE EN BOIS · UMRÄHMUNG IN HOLZ · ДЕРЕВЯННАЯ СТОЛЕШНИЦА

PROGRAMMES · PROGRAMMES · PROGRAMME · ПРОГРАММЫ





	Rainbow and courtesy light · Rainbow et éclairage d'appoint Rainbow und Beleuchtung · Rainbow и подсветка	●
	Clean system with automatic dosage · Clean system avec dosage automatique Clean System mit automatischer Dosierung · Система очистки с автоматической дозировкой	●

FEATURES · EQUIPMENTS FOURNIS · AUSSTATTUNG · ОСНАЩЕНИЕ

	TargetPro™ jets · Jets TargetPro™ Düsen TargetPro™ · Форсунки TargetPro™	5
	Twirl jets · Jets Twirl Düsen Twirl · Форсунки Twirl	3
	Air adjustment · Réglage air Luftregulierung · Регулировка воздуха	●
	Safety Starter	●
	White headrest (EVA) · Repose-tête blanc (EVA) Kopfstütze weiß (EVA) · Белый подголовник (EVA)	●
	Rim overflow · Trop-plein sur le bord · Ab-/Überlauf am Wannenrand Перелив (расположен под бортом ванны)	●

TAPS AND FAUCET/FILLER · SYSTEME DE VIDAGE-REMPLISSAGE · WANNENFÜLLSYSTEM · СИСТЕМА НАПОЛНЕНИЯ

Drainage column included – Trap excluded / Avec colonne de vidage - Hors siphon / Abflusssäule inkl. - ohne Siphon / Сливная колонна включена - Сифон не включен

Square Aura tapware - Taps finishes: Chrome · Robinetterie carrée Aura - Finitions robinetterie: Chrome · Quadratische Armatur Aura - Armaturenausstattungen: Verchromt · Квадратные краны Aura - Цвета отделки смесителей: Хром			
	Colour of finishes · Coloris finitions Farbe der Ausführungen · Цвет отделки (1)	Single version · Version unique · Einzige Version · Единственная версия	
	Built-in bath · Baignoire à encastrer Einbau Badewanne · Встроенная ванна	Teak · Teck · Teak · Teak	9F43-508* 9F43-489*
		Wengé · Wengé · Wenge · Wenge	9F43-509* 9F43-490*
	Bath + Acrylic front panel and wooden frame Baignoire + Tablier frontal en acrylique et cadre en bois Wanne + Frontpaneel in Acryl und Umrahmung aus Holz Ванна + Передняя акриловая панель и деревянная рамка	Teak · Teck · Teak · Teak	9F43-511A 9F43-492A
		Wengé · Wengé · Wenge · Wenge	9F43-512A 9F43-493A
	Bath + Wooden front panel and wooden frame Baignoire + Tablier frontal en bois et cadre en bois Badewanne + Frontpaneel aus Holz und Umrahmung aus Holz Ванна + Передняя панель из дерева и деревянная рамка	Teak · Teck · Teak · Teak	9F43-514A 9F43-495A
		Wengé · Wengé · Wenge · Wenge	9F43-515A 9F43-496A
		€ 11.517	€ 12.892
		€ 12.383	€ 13.757
		€ 12.837	€ 14.208

(1) The wengé finish is achieved by varnishing the teak frame.

(1) La finition wengé s'obtient en vernissant le cadre en teck.

(1) Die Ausführung Wengé wird durch die Lackierung einer Umrahmung aus Teak erzeugt.

(1) Отделка венге получается путем окраски рамки из тика.

* Bath available in the following colours
A: Gloss white
15: Satin white, price shown +10%

* Baignoire disponible dans les coloris
A: Blanc brillant
15: Blanc satiné, prix indiqué +10%

* Wanne in den Farben
A: Weiß glänzend
15: Weiß satiniert, angegebener Preis +10%

* Возможные цвета ванны
A: Белый полированный
15: Белый сатиновый, указанная цена +10%

KIT

INCLUDED

INCLUS

INBEGRIFFEN

КОМПЛЕКТ АРМАТУРЫ ВКЛЮЧЕН

144 x 144

60 H cm

Single version
Version unique
Einzige Version
Единственная версия

Built-in installation
Installation à encastrer
Einbauinstallation
Установка в подиум

Design Carlo Urbinati



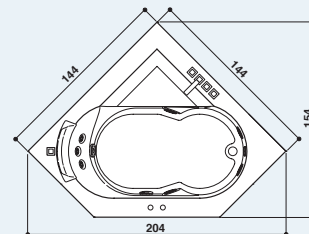
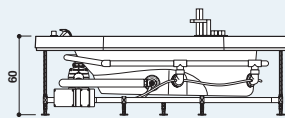

WHIRLPOOL BATHS · LES BAIGNOIRES D'HYDROMASSAGE
WHIRLPOOLWANNEN · БАННЫ С ГИДРОМАССАЖЕМ











AURA CORNER 140 CORIAN®

CORIAN® FRAME · CADRE EN CORIAN® · UMRÄHMUNG IN CORIAN® · РАМКА ИЗ CORIAN®

PROGRAMMES · PROGRAMMES · PROGRAMME · ПРОГРАММЫ





	Rainbow and courtesy light · Rainbow et éclairage d'appoint Rainbow und Beleuchtung · Rainbow и подсветка	●
	Clean system with automatic dosage · Clean system avec dosage automatique · Clean System mit automatischer Dosierung · Система очистки с автоматической дозировкой	●
	Heat	●

FEATURES · EQUIPMENTS FOURNIS · AUSSTATTUNG · ОСНАЩЕНИЕ

	TargetPro™ jets · Jets TargetPro™ Düsen TargetPro™ · Форсунки TargetPro™	5		
	Twirl jets · Jets Twirl Düsen Twirl · Форсунки Twirl	3		
	Air adjustment · Réglage air Luftregulierung · Регулировка воздуха	●		
	J.touch remote control · Télécommande J.touch Fernbedienung J.touch · Пульт дистанционного управления J.touch	●		
	Safety Starter	●		
	White headrest (EVA) · Repose-tête blanc (EVA) Kopfstütze weiß (EVA) · Белый подголовник (EVA)	●		
	Rim overflow · Trop-plein sur le bord · Ab-/Überlauf am Wannenrand · Перелив (расположен под бортом ванны)	●		
	Perimeter lighting Éclairage périphérique Umlaufende Beleuchtung Подсветка по периметру	9423-7080 € 582	Optional · Optionnel Optional · Дополнительно	Optional · Optionnel Optional · Дополнительно

TAPS AND FAUCET/FILLER · SYSTEME DE VIDAGE-REPLISSAGE · WANNENFÜLLSYSTEM · СИСТЕМА НАПОЛНЕНИЯ

Drainage column included – Trap excluded / Avec colonne de vidage - Hors siphon / Abflusssäule inkl. - ohne Siphon / Сливная колонна включена - Сифон не включен

Square Aura tapware - Taps finishes: Chrome · Robinetterie carrée Aura - Finitions robinetterie: Chrome · Quadratische Armatur Aura - Armaturenausstattungen: Verchromt · Квадратные краны Aura - Цвета отделки смесителей: Хром			
Single version · Version unique · Einzige Version · Единственная версия			
	Built-in bath · Baignoire à encastrer Einbau Badewanne · Встроенная ванна	9443-736* € 9.873	9443-737* € 10.711
	Glacier Corian® frame · Cadre en Corian® Glacier Umräumung in Corian® Glacier · Рамка из Corian® Glacier	7202-06250 € 3.227	7202-06240 € 3.227

* Bath available in the following colours
A: Gloss white
15: Satin white, price shown +10%

* Baignoire disponible dans les coloris
A: Blanc brillant
15: Blanc satiné, prix indiqué +10%

* Wanne in den Farben
A: Weiß glänzend
15: Weiß satiniert, angegebener Preis +10%

* Возможные цвета ванны
A: Белый полированный
15: Белый сатиновый, указанная цена +10%

KIT

INCLUDED

INCLUS

INBEGRIFFEN

КОМПЛЕКТ АРМАТУРЫ ВКЛЮЧЕН

180 x 150

66 H cm

Single version
Version unique
Einzig Version
Единственная версияBuilt-in installation
Installation à encastrer
Einbauinstallation
Установка в подиум

Design Carlo Urbinati

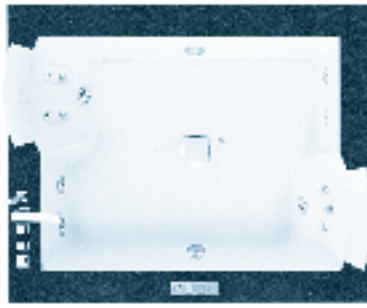
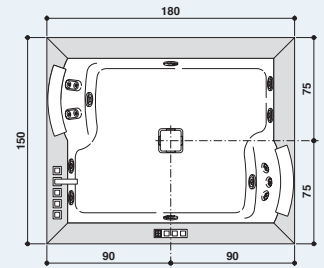
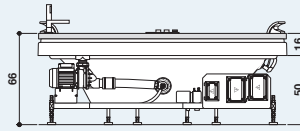
WHIRLPOOL BATHS · LES BAIGNOIRES D'HYDROMASSAGE
WHIRLPOOLWANNEN
ВАННЫ С ГИДРОМАССАЖЕМBackrests on both sides · Dossier sur les deux côtés
Rückenstütze beidseitig · Спинка расположена с двух сторон

AURA PLUS STONE

MARBLE FRAME · CADRE EN MARBRE · UMRÄHMUNG IN MARMOR · МРАМОРНАЯ РАМКА

PROGRAMMES · PROGRAMMES · PROGRAMME · ПРОГРАММЫ		BASE	TOP
Rainbow and courtesy light · Rainbow et éclairage d'appoint Rainbow und Beleuchtung · Rainbow и подсветка			●
Heat			●
Clean system with automatic dosage · Clean system avec dosage automatique · Clean System mit automatischer Dosierung · Система очистки с автоматической дозировкой		●	●

FEATURES · EQUIPMENTS FOURNIS · AUSSTATTUNG · ОСНАЩЕНИЕ

TargetPro™ jets · Jets TargetPro™ Düsen TargetPro™ · Форсунки TargetPro™		6 3+3	6 3+3
Twirl jets · Jets Twirl Düsen Twirl · Форсунки Twirl		7 3+4	7 3+4
Air adjustment · Réglage air Luftregulierung · Регулировка воздуха		●	●
Safety Starter		●	●
White headrest (EVA) · Repose-tête blanc (EVA) Kopfstütze weiß (EVA) · Белый подголовник (EVA)		2	2
Rim overflow · Trop-plein sur le bord · Ab-/Überlauf am Wannenrand · Перелив (расположен под бортом ванны)		●	●

TAPS AND FAUCET/FILLER · SYSTEME DE VIDAGE-REPLISSAGE · WANNENFÜLLSYSTEM · СИСТЕМА НАПОЛНЕНИЯ
Drainage column included – Trap excluded / Avec colonne de vidage - Hors siphon / Abflusssäule inkl. - ohne Siphon / Сливная колонна включена - Сифон не включен

Square Aura tapware - Taps finishes: Chrome · Robinetterie carrée Aura - Finitions robinetterie: Chrome · Quadratische Armatur Aura - Armaturenausstattungen: Verchromt · Квадратные краны Aura - Цвета отделки смесителей: Хром

		BASE	
	Single version · Version unique · Einzige Version · Единственная версия		
	Built-in bath · Baignoire à encastrer Einbau Badewanne · Встроенная ванна	9H43-505* € 11.741	9H43-507* € 13.116
		TOP	
	Single version · Version unique · Einzige Version · Единственная версия		
	Built-in bath · Baignoire à encastrer Einbau Badewanne · Встроенная ванна	9F43-535* € 12.733	9F43-502* € 14.104

FINISHING - Frames to combine · FINITIONS - Cadres à associer

OBERFLÄCHENZUBEHÖR - zu kombinierende Rahmen · ОТДЕЛКА - Рамки в соответствующем исполнении

	White Carrara marble · Marbre blanc de Carrare Weißer Carrara-Marmor · Белый каррарский мрамор	7204-00320 + € 3.267	7204-00010 + € 3.267
	Piasentina stone · Pierre Piasentina Pietra Piasentina (graubrauner Kalkstein) · Камень Piasentina	7204-00490 + € 3.509	7204-00480 + € 3.509
	Absolute black granite · Granit noir absolu Granit nero assoluto (schwarz) · Черный гранит	7204-00340 + € 3.646	7204-00000 + € 3.646

* Bath available in the following colours
A: Gloss white
15: Satin white, price shown +10%

* Baignoire disponible dans les coloris
A: Blanc brillant
15: Blanc satiné, prix indiqué +10%

* Wanne in den Farben
A: Weiß glänzend
15: Weiß satiniert, angegebener Preis +10%

* Возможные цвета ванны
A: Белый полированный
15: Белый сатиновый, указанная цена +10%

KIT

INCLUDED

INCLUS

INBEGRIFFEN

КОМПЛЕКТ АРМАТУРЫ ВКЛЮЧЕН

180 x 150

66 H cm

Single version
Version unique
Einzig Version
Единственная версия
Built-in installation
Installation à encastrer
Einbauinstallation
Установка в подиум

Design Carlo Urbinati



WHIRLPOOL BATHS · LES BAIGNOIRES D'HYDROMASSAGE
WHIRLPOOLWANNEN
ВАННЫ С ГИДРОМАССАЖЕМ

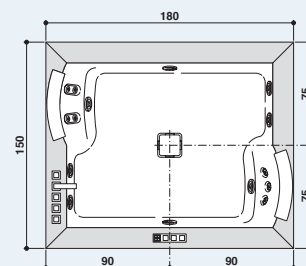
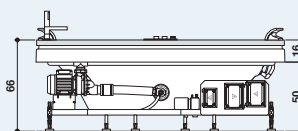

Backrests on both sides · Dossier sur les deux côtés
Rückenstütze beidseitig · Спинка расположена с двух сторон

AURA PLUS WOOD

WOODEN FRAME · CADRE EN BOIS · UMRÄHMUNG IN HOLZ · ДЕРЕВЯННАЯ СТОЛЕШНИЦА

PROGRAMMES · PROGRAMMES · PROGRAMME · ПРОГРАММЫ	BASE	TOP
Rainbow and courtesy light · Rainbow et éclairage d'appoint Rainbow und Beleuchtung · Rainbow и подсветка		●
Heat		●
Clean system with automatic dosage · Clean system avec dosage automatique · Clean System mit automatischer Dosierung · Система очистки с автоматической дозировкой	●	●

FEATURES · EQUIPMENTS FOURNIS · AUSSTATTUNG · ОСНАЩЕНИЕ

TargetPro™ jets · Jets TargetPro™ Düsen TargetPro™ · Форсунки TargetPro™	6 3+3	6 3+3
Twirl jets · Jets Twirl Düsen Twirl · Форсунки Twirl	7 3+4	7 3+4
Air adjustment · Réglage air Luftregulierung · Регулировка воздуха	●	●
Safety Starter	●	●
White headrest (EVA) · Repose-tête blanc (EVA) Kopfstütze weiß (EVA) · Белый подголовник (EVA)	2	2
Rim overflow · Trop-plein sur le bord · Ab-/Überlauf am Wannenrand · Перелив (расположен под бортом ванны)	●	●

TAPS AND FAUCET/FILLER · SYSTEME DE VIDAGE-REPLISSAGE · WANNENFÜLLSYSTEM · СИСТЕМА НАПОЛНЕНИЯ
Drainage column included – Trap excluded / Avec colonne de vidage - Hors siphon / Abflusssäule inkl. - ohne Siphon / Сливная колонна включена - Сифон не включен

Square Aura tapware - Taps finishes: Chrome · Robinetterie carrée Aura - Finitions robinetterie: Chrome · Quadratische Armatur Aura - Armaturenausstattungen: Verchromt · Квадратные краны Aura - Цвета отделки смесителей: Хром



		BASE	TOP	
		Single version · Version unique · Einzig Version · Единственная версия		
	Built-in bath Baignoire à encastrer Einbau Badewanne Встроенная ванна	Colour of finishes · Coloris finitions Farbe der Ausführungen · Цвет отделки (1) Teak · Teck · Teak · Teak	9H43-501*	9H43-334*
		Wengé · Wengé · Wenge · Wenge	9H43-502*	9H43-336*
			€ 13.334	€ 14.707
		TOP		
		Single version · Version unique · Einzig Version · Единственная версия		
	Built-in bath Baignoire à encastrer Einbau Badewanne Встроенная ванна	Colour of finishes · Coloris finitions Farbe der Ausführungen · Цвет отделки (1) Teak · Teck · Teak · Teak	9F43-532*	9F43-335*
		Wengé · Wengé · Wenge · Wenge	9F43-533*	9F43-337*
			€ 14.329	€ 15.704

(1) The wengé finish is achieved by varnishing the teak frame.

(1) La finition wengé s'obtient en vernissant le cadre en teck.

(1) Die Ausführung Wengé wird durch die Lackierung einer Umrandung aus Teak erzeugt.

(1) Отделка венге получается путем окраски рамки из тика.

* Bath available in the following colours
A: Gloss white
15: Satin white, price shown +10%

* Baignoire disponible dans les coloris
A: Blanc brillant
15: Blanc satiné, prix indiqué +10%

* Wanne in den Farben
A: Weiß glänzend
15: Weiß satiniert, angegebener Preis +10%

* Возможные цвета ванны
A: Белый полированный
15: Белый сатиновый, указанная цена +10%

KIT

INCLUDED

INCLUS

INBEGRIFFEN

КОМПЛЕКТ АРМАТУРЫ ВКЛЮЧЕН

185 x 155

66 H cm

Single version
Version unique
Einzige Version
Единственная версия
Built-in installation
Installation à encastrer
Einbauinstallation
Установка в подиум

Design Carlo Urbinati



WHIRLPOOL BATHS · LES BAINOIRES D'HYDROMASSAGE
WHIRLPOOLWANNEN
ВАННЫ С ГИДРОМАССАЖЕМ

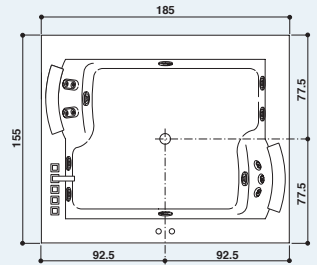
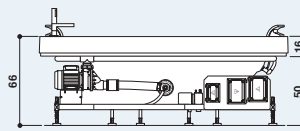

Backrests on both sides · Dossier sur les deux côtés
Rückenstütze beidseitig · Спинка расположена с двух сторон

AURA PLUS CORIAN®

CORIAN® FRAME · CADRE EN CORIAN® · UMRÄHMUNG IN CORIAN® · РАМКА ИЗ CORIAN®

PROGRAMMES · PROGRAMMES · PROGRAMME · ПРОГРАММЫ

	Rainbow and courtesy light · Rainbow et éclairage d'appoint Rainbow und Beleuchtung · Rainbow и подсветка	●
	Clean system with automatic dosage · Clean system avec dosage automatique · Clean System mit automatischer Dosierung · Система очистки с автоматической дозировкой	●
	Heat	●

FEATURES · EQUIPMENTS FOURNIS · AUSSTATTUNG · ОСНАЩЕНИЕ

	TargetPro™ jets · Jets TargetPro™ Düsen TargetPro™ · Форсунки TargetPro™	6 3+3		
	Twirl jets · Jets Twirl Düsen Twirl · Форсунки Twirl	7 3+4		
	Air adjustment · Réglage air Luftregulierung · Регулировка воздуха	●		
	J.touch remote control · Télécommande J.touch Fernbedienung J.touch · Пульт дистанционного управления J.touch	●		
	Safety Starter	●		
	White headrest (EVA) · Repose-tête blanc (EVA) Kopfstütze weiß (EVA) · Белый подголовник (EVA)	2		
	Rim overflow · Trop-plein sur le bord · Ab-/Überlauf am Wannenrand · Перелив (расположен под бортом ванны)	●		
	Perimeter lighting Éclairage périphérique Umlaufende Beleuchtung Подсветка по периметру	9423-7090 € 1.150	Optional · Optionnel Optional · Дополнительно	Optional · Optionnel Optional · Дополнительно

TAPS AND FAUCET/FILLER · SYSTEME DE VIDAGE-REPLISSAGE · WANNENFÜLLSYSTEM · СИСТЕМА НАПОЛНЕНИЯ

Drainage column included – Trap excluded / Avec colonne de vidage - Hors siphon / Abflusssäule inkl. - ohne Siphon / Сливная колонна включена - Сифон не включен

Square Aura tapware - Taps finishes: Chrome · Robinetterie carrée Aura - Finitions robinetterie: Chrome · Quadratische Armatur Aura - Armaturenausstattungen: Verchromt · Квадратные краны Aura - Цвета отделки смесителей: Хром

Single version · Version unique · Einzige Version · Единственная версия			
	Built-in bath · Baignoire à encastrer Einbau Badewanne · Встроенная ванна	9443-730* € 12.843	9443-731* € 13.680
	Glacier Corian® frame · Cadre en Corian® Glacier Umräumung in Corian® Glacier · Рамка из Corian® Glacier	7202-06280 € 3.677	7202-06270 € 3.677

* Bath available in the following colours
A: Gloss white
15: Satin white, price shown +10%

* Baignoire disponible dans les coloris
A: Blanc brillant
15: Blanc satiné, prix indiqué +10%

* Wanne in den Farben
A: Weiß glänzend
15: Weiß satiniert, angegebener Preis +10%

* Возможные цвета ванны
A: Белый полированный
15: Белый сатиновый, указанная цена +10%



INCLUDED

INCLUS

INBEGRIFFEN

КОМПЛЕКТ АРМАТУРЫ ВКЛЮЧЕН

160 x 160

60 H cm

Single version
Version unique
Einzig Version
Единственная версия

Built-in installation
Installation à encastrer
Einbauinstallation
Установка в подиум

Design Carlo Urbinati



WHIRLPOOL BATHS · LES BAIGNOIRES D'HYDROMASSAGE
WHIRLPOOLWANNEN
ВАННЫ С ГИДРОМАССАЖЕМ

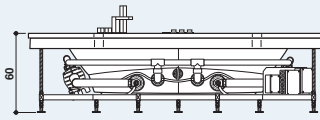

Backrests on both sides
Dossier sur les deux côtés
Rückenstütze beidseitig · Спинка расположена с двух сторо

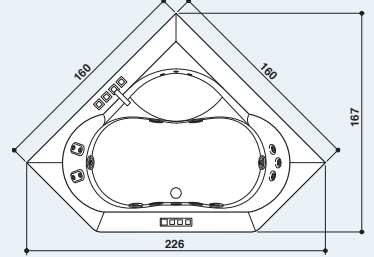

AURA CORNER 160 STONE

MARBLE FRAME · CADRE EN MARBRE · UMRÄHMUNG IN MARMOR · МРАМОРНАЯ РАМКА

PROGRAMMES · PROGRAMMES · PROGRAMME · ПРОГРАММЫ	BASE	TOP
Rainbow and courtesy light · Rainbow et éclairage d'appoint Rainbow und Beleuchtung · Rainbow и подсветка		●
Heat		●
Clean system with automatic dosage · Clean system avec dosage automatique · Clean System mit automatischer Dosierung · Система очистки с автоматической дозировкой	●	●

FEATURES · EQUIPMENTS FOURNIS · AUSSTATTUNG · ОСНАЩЕНИЕ

TargetPro™ jets · Jets TargetPro™ Düsen TargetPro™ · Форсунки TargetPro™	6 4+2	6 4+2
Twirl jets · Jets Twirl Düsen Twirl · Форсунки Twirl	10 4+6	10 4+6
Air adjustment · Réglage air Luftregulierung · Регулировка воздуха	●	●
Safety Starter	●	●
White headrest (EVA) · Repose-tête blanc (EVA) Kopfstütze weiß (EVA) · Белый подголовник (EVA)	2	2
Rim overflow · Trop-plein sur le bord · Ab-/Überlauf am Wannenrand · Перелив (расположен под бортом ванны)	●	●

TAPS AND FAUCET/FILLER · SYSTEME DE VIDAGE-REPLISSAGE · WANNENFÜLLSYSTEM · СИСТЕМА НАПОЛНЕНИЯ
Drainage column included – Trap excluded / Avec colonne de vidage - Hors siphon / Abflusssäule inkl. - ohne Siphon / Сливная колонна включена - Сифон не включен

Square Aura tapware - Taps finishes: Chrome · Robinetterie carrée Aura - Finitions robinetterie: Chrome · Quadratische Armatur Aura - Armaturenausstattungen: Verchromt · Квадратные краны Aura - Цвета отделки смесителей: Хром



		BASE	
		Single version · Version unique · Einzige Version · Единственная версия	
	Built-in bath · Baignoire à encastrer Einbau Badewanne · Встроенная ванна	9H43-500*	9H43-506*
		€ 11.158	€ 12.528
		TOP	
		Single version · Version unique · Einzige Version · Единственная версия	
	Built-in bath · Baignoire à encastrer Einbau Badewanne · Встроенная ванна	9F43-527*	9F43-505*
		€ 12.152	€ 13.525

FINISHING - Frames to combine · FINITIONS - Cadres à associer

OBERFLÄCHENZUBEHÖR - zu kombinierende Rahmen · ОТДЕЛКА - Рамки в соответствующем исполнении

	White Carrara marble · Marbre blanc de Carrare Weißer Carrara-Marmor · Белый каррарский мрамор	7204-00260 + € 4.734	7204-00070 + € 4.734
	Piastina stone · Pierre Piastina Pietra Piastina (graubrauner Kalkstein) · Камень Piastina	7204-00550 + € 5.638	7204-00540 + € 5.638
	Absolute black granite · Granit noir absolu Granit nero assoluto (schwarz) · Черный гранит	7204-00280 + € 5.861	7204-00060 + € 5.861

* Bath available in the following colours
A: Gloss white
15: Satin white, price shown +10%

* Baignoire disponible dans les coloris
A: Blanc brillant
15: Blanc satiné, prix indiqué +10%

* Wanne in den Farben
A: Weiß glänzend
15: Weiß satiniert, angegebener Preis +10%

* Возможные цвета ванны
A: Белый полированный
15: Белый сатиновый, указанная цена +10%

KIT

INCLUDED

INCLUS

INBEGRIFFEN

КОМПЛЕКТ АРМАТУРЫ ВКЛЮЧЕН

160 x 160

60 H cm

Single version

Version unique

Einzig Version

Единственная версия

Corner or built-in install.

Install. d'angle ou à

encastrer

Eck- oder Einbaustall.

Установка угловая или в подиум

Design Carlo Urbinati



WHIRLPOOL BATHS · LES BAINOIRES D'HYDROMASSAGE

WHIRLPOOLWANNEN

ВАННЫ С ГИДРОМАССАЖЕМ

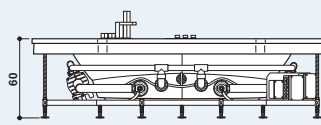

Backrests on both sides
Dossier sur les deux côtés
Rückenstütze beidseitig · Спинка расположена с двух сторо

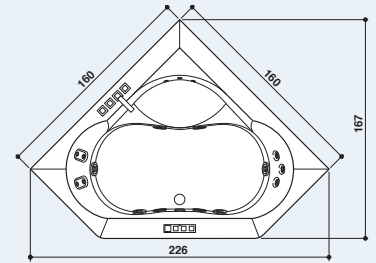

AURA CORNER 160 WOOD

WOODEN FRAME · CADRE EN BOIS · UMRÄHMUNG IN HOLZ · ДЕРЕВЯННАЯ СТОЛЕШНИЦА

PROGRAMMES · PROGRAMMES · PROGRAMME · ПРОГРАММЫ	BASE	TOP
Rainbow and courtesy light · Rainbow et éclairage d'appoint Rainbow und Beleuchtung · Rainbow и подсветка		●
Heat		●
Clean system with automatic dosage · Clean system avec dosage automatique Clean System mit automatischer Dosierung · Система очистки с автоматической дозировкой	●	●

FEATURES · EQUIPMENTS FOURNIS · AUSSTATTUNG · ОСНАЩЕНИЕ

TargetPro™ jets · Jets TargetPro™ Düsen TargetPro™ · Форсунки TargetPro™	6 4+2	6 4+2
Twirl jets · Jets Twirl Düsen Twirl · Форсунки Twirl	10 4+6	10 4+6
Air adjustment · Réglage air · Luftregulierung · Регулировка воздуха	●	●
Safety Starter	●	●
White headrest (EVA) · Repose-tête blanc (EVA) Kopfstütze weiß (EVA) · Белый подголовник (EVA)	2	2
Rim overflow · Trop-plein sur le bord · Ab-/Überlauf am Wannennrand Перелив (расположен под бортом ванны)	●	●

TAPS AND FAUCET/FILLER · SYSTEME DE VIDAGE-REEMPLISSAGE · WANNENFÜLLSYSTEM · СИСТЕМА НАПОЛНЕНИЯ

Drainage column included – Trap excluded / Avec colonne de vidage - Hors siphon / Abflusssäule inkl. - ohne Siphon / Сливная колонна включена - Сифон не включен

Square Aura tapware - Taps finishes: Chrome · Robinetterie carrée Aura - Finitions robinetterie: Chrome · Quadratische Armatur Aura - Armaturenausstattungen: Verchromt · Квадратные краны Aura - Цвета отделки смесителей: Хром



		BASE	
		TOP	
	Built-in bath · Baignoire à encastrer Einbau Badewanne · Встроенная ванна	Colour of finishes · Coloris finitions Farbe der Ausführungen · Цвет отделки (1)	Single version · Version unique · Einzige Version · Единственная версия
		Teak · Teck · Teak · Teak	9H43-491* 9H43-470*
	Bath + Acrylic front panel and wooden frame Baignoire + Tablier frontal en acrylique et cadre en bois Wanne + Frontpaneel in Acryl und Umrahmung aus Holz Ванна + Передняя акриловая панель и деревянная рамка	Teak · Teck · Teak · Teak	9H43-494A 9H43-476A
		Wengé · Wengé · Wenge · Wenge	9H43-495A 9H43-478A
	Bath + Wooden front panel and wooden frame Baignoire + Tablier frontal en bois et cadre en bois Badewanne + Frontpaneel aus Holz und Umrahmung aus Holz Ванна + Передняя панель из дерева и деревянная рамка	Teak · Teck · Teak · Teak	9H43-497A 9H43-482A
		Wengé · Wengé · Wenge · Wenge	9H43-498A 9H43-484A
		€ 13.614	€ 14.986
		€ 14.513	€ 15.884
		€ 14.973	€ 16.346
		TOP	
	Built-in bath · Baignoire à encastrer Einbau Badewanne · Встроенная ванна	Colour of finishes · Coloris finitions Farbe der Ausführungen · Цвет отделки (1)	Single version · Version unique · Einzige Version · Единственная версия
		Teak · Teck · Teak · Teak	9F43-518* 9F43-469*
	Bath + Acrylic front panel and wooden frame Baignoire + Tablier frontal en acrylique et cadre en bois Wanne + Frontpaneel in Acryl und Umrahmung aus Holz Ванна + Передняя акриловая панель и деревянная рамка	Teak · Teck · Teak · Teak	9F43-521A 9F43-475A
		Wengé · Wengé · Wenge · Wenge	9F43-522A 9F43-477A
	Bath + Wooden front panel and wooden frame Baignoire + Tablier frontal en bois et cadre en bois Badewanne + Frontpaneel aus Holz und Umrahmung aus Holz Ванна + Передняя панель из дерева и деревянная рамка	Teak · Teck · Teak · Teak	9F43-524A 9F43-481A
		Wengé · Wengé · Wenge · Wenge	9F43-525A 9F43-483A
		€ 14.611	€ 15.985
		€ 15.511	€ 16.882
		€ 15.971	€ 17.345

(1) The wengé finish is achieved by varnishing the teak frame.

(1) La finition wengé s'obtient en vernissant le cadre en teck.

(1) Die Ausführung Wengé wird durch die Lackierung einer Umrahmung aus Teak erzeugt.

(1) Отделка венге получается путем окраски рамки из тика.

* Bath available in the following colours

A: Gloss white

15: Satin white, price shown +10%

* Baignoire disponible dans les coloris

A: Blanc brillant

15: Blanc satiné, prix indiqué +10%

* Wanne in den Farben

A: Weiß glänzend

15: Weiß satiniert, angegebener Preis +10%

* Возможные цвета ванны

A: Белый полированный

15: Белый сатиновый, указанная цена +10%



INCLUDED

INCLUS

INBEGRIFFEN

КОМПЛЕКТ АРМАТУРЫ ВКЛЮЧЕН

164 x 164

60 H cm

Single version
Version unique
Einzig Version
Единственная версия

Built-in installation
Installation à encastrer
Einbauinstallation
Установка в подиум

Design Carlo Urbinati



WHIRLPOOL BATHS · LES BAIGNOIRES D'HYDROMASSAGE
WHIRLPOOLWANNEN
ВАННЫ С ГИДРОМАССАЖЕМ

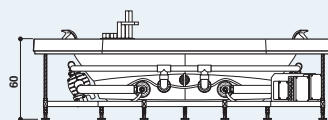

Backrests on both sides
Dossier sur les deux côtés
Rückenstütze beidseitig · Спинка расположена с двух сторон

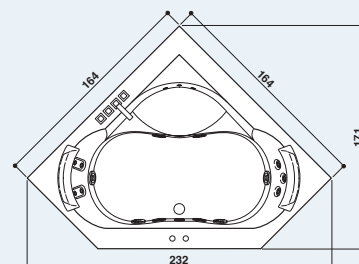

AURA CORNER 160 CORIAN®

CORIAN® FRAME · CADRE EN CORIAN® · UMRÄHMUNG IN CORIAN® · РАМКА ИЗ CORIAN®

PROGRAMMES · PROGRAMMES · PROGRAMME · ПРОГРАММЫ

	Rainbow and courtesy light · Rainbow et éclairage d'appoint Rainbow und Beleuchtung · Rainbow и подсветка	●
	Clean system with automatic dosage · Clean system avec dosage automatique · Clean System mit automatischer Dosierung · Система очистки с автоматической дозировкой	●
	Heat	●

FEATURES · EQUIPMENTS FOURNIS · AUSSTATTUNG · ОСНАЩЕНИЕ

	TargetPro™ jets · Jets TargetPro™ Düsen TargetPro™ · Форсунки TargetPro™	6 4+2		
	Twirl jets · Jets Twirl Düsen Twirl · Форсунки Twirl	10 4+6		
	Air adjustment · Réglage air · Luftregulierung Регулировка воздуха	●		
	J.touch remote control · Télécommande J.touch Fernbedienung J.touch · Пульт дистанционного управления J.touch	●		
	Safety Starter	●		
	White headrest (EVA) · Repose-tête blanc (EVA) Kopfstütze weiß (EVA) · Белый подголовник (EVA)	2		
	Rim overflow · Trop-plein sur le bord · Ab-/Überlauf am Wannenrand · Перелив (расположен под бортом ванны)	●		
	Perimeter lighting Éclairage périphérique Umlaufende Beleuchtung Подсветка по периметру	9423-7090 € 1.150	Optional · Optionnel Optional · Дополнительно	Optional · Optionnel Optional · Дополнительно

TAPS AND FAUCET/FILLER · SYSTEME DE VIDAGE-REPLISSAGE · WANNENFÜLLSYSTEM · СИСТЕМА НАПОЛНЕНИЯ

Drainage column included – Trap excluded / Avec colonne de vidage - Hors siphon / Abflusssäule inkl. - ohne Siphon / Сливная колонна включена - Сифон не включен

Square Aura tapware - Taps finishes: Chrome · Robinetterie carrée Aura - Finitions robinetterie: Chrome · Quadratische Armatur Aura - Armaturenausstattungen: Verchromt · Квадратные краны Aura - Цвета отделки смесителей: Хром

Single version · Version unique · Einzige Version · Единственная версия			
	Built-in bath · Baignoire à encastrer Einbau Badewanne · Встроенная ванна	9443-739* € 12.520	9443-740* € 13.293
	Glacier Corian® frame · Cadre en Corian® Glacier Umräumung in Corian® Glacier · Рамка из Corian® Glacier	7202-06220 € 3.550	7202-06210 € 3.550

* Bath available in the following colours
A: Gloss white
15: Satin white, price shown +10%

* Baignoire disponible dans les coloris
A: Blanc brillant
15: Blanc satiné, prix indiqué +10%

* Wanne in den Farben
A: Weiß glänzend
15: Weiß satiniert, angegebener Preis +10%

* Возможные цвета ванны
A: Белый полированный
15: Белый сатиновый, указанная цена +10%

KIT

INCLUDED

INCLUS

INBEGRIFFEN

КОМПЛЕКТ АРМАТУРЫ ВКЛЮЧЕН

190 x 110
60 H cm
Single version
Version unique
Einzig Version
Единственная версия
Built-in installation
Installation à encastrer
Einbauinstallation
Установка в подиум



WHIRLPOOL BATHS · LES BAINOIRES D'HYDROMASSAGE
WHIRLPOOLWANNEN
ВАННЫ С ГИДРОМАССАЖЕМ

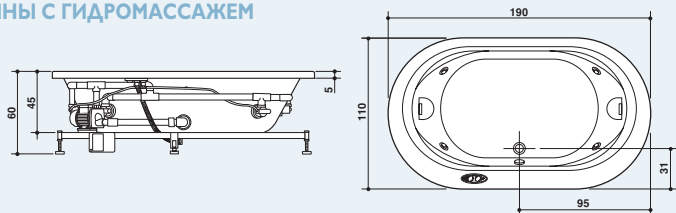

Backrests on both sides · Dossier sur les deux côtés
Rückenstütze beidseitig · Спинка расположена с двух сторо

Design Jacuzzi

OPALIA

PROGRAMMES · PROGRAMMES · PROGRAMME · ПРОГРАММЫ

	Rainbow and courtesy light + Clean System with manual dosage Rainbow et éclairage d'appoint + Clean System avec dosage manuel Rainbow und Beleuchtung + Clean System mit manueller Dosierung Rainbow и подсветка + Clean System с ручной дозировкой	(1) 9F43-XXXX 9F23-XXXX	Optional · Optionnel · Optional · Дополнительно
		+ € 1.105	
	Clean System with manual dosage Clean System avec dosage manuel Clean System mit manueller Dosierung Clean System с ручной дозировкой	(2) 9H43-XXXX 9H23-XXXX	Optional · Optionnel · Optional · Дополнительно
		+ € 489	

FEATURES · EQUIPMENTS FOURNIS · AUSSTATTUNG · ОСНАЩЕНИЕ

	TargetPro™ jets · Jets TargetPro™ Düsen TargetPro™ · Форсунки TargetPro™	6
	Air adjustment · Réglage air Luftregulierung · Регулировка воздуха	●
	Safety Starter	●

TAPS AND FAUCET/FILLER · SYSTEME DE VIDAGE-REPLISSAGE · WANNENFÜLLSYSTEM · СИСТЕМА НАПОЛНЕНИЯ

Drainage column included – Trap excluded / Avec colonne de vidage - Hors siphon / Abflusssäule inkl. - ohne Siphon / Сливная колонна включена - Сифон не включен

	Built-in bath · Baignoire à encastrer Einbau Badewanne · Встроенная ванна	Single version · Version unique · Einzige Version · Единственная версия
		9443-135* 9443-212* 9443-211*
		€ 7.638 € 7.940
	CHROME · CHROME · VERCHROMT · ХРОМ	9H23-5140 9H23-6140 9H23-5080 9H23-5090
		€ 347 € 440 € 738 € 943
	WHITE · BLANC · WEISS · БЕЛЫЙ	9H23-5143 9H23-6143 9H23-5083 9H23-5093
		€ 434 € 547 € 821 € 1.030
	GOLD · DORÉ · VERGOLDET · ЗОЛОТО	9H23-5141 9H23-6141 9H23-5081 9H23-5091
		€ 739 € 882 € 1.455 € 1.872

* Bath available in the following colours

A: Gloss white

15: Satin white, price shown +10%

* Baignoire disponible dans les coloris

A: Blanc brillant

15: Blanc satiné, prix indiqué +10%

* Wanne in den Farben

A: Weiß glänzend

15: Weiß satiniert, angegebener Preis +10%

* Возможные цвета ванны

A: Белый полированный

15: Белый сатиновый, указанная цена +10%

(1) Substitute the 2nd figure of the code number for the tub and accessory kit with an **F**.

Substituer le 2e chiffre du code baignoire et kit par la lettre **F**.

Die 2. Zahl der Wannen-Artikel-Bez. und der Zubehörsatz-Nr. mit dem Buchstaben **F** ersetzen.

Заменить 2-ю цифру кода ванны и кода комплекта арматуры на букву **F**.

(2) Substitute the 2nd figure of the code number for the tub with an **H**. The kit code remains unchanged.

Substituer le 2e chiffre du code baignoire par la lettre **H**. Le code Kit reste inchangé.

Die 2. Ziffer der Wannen-Artikel-Bez. mit dem Buchstaben **H** ersetzen. Der Kit-Code bleibt unverändert.

Заменить 2-ю цифру кода ванны на букву **H**. Код комплекта арматуры не меняется.



ATTENTION! always add the price of the bath to the price of the kit.

ATTENTION! toujours ajouter au prix de la baignoire le prix du kit.

ACHTUNG! immer den Wannenpreis und den Kit-preis addieren.

ВНИМАНИЕ! всегда складывайте цену ванны с ценой комплекта арматуры

190 x 110

63 H cm

Single version
Version unique
Einzige Version
Единственная версия
Built-in installation
Installation à encastrer
Einbauinstallation
Установка в подиум

Design Jacuzzi



WHIRLPOOL BATHS · LES BAIGNOIRES D'HYDROMASSAGE
WHIRLPOOLWANNEN
ВАННЫ С ГИДРОМАССАЖЕМ

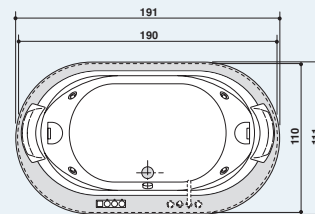
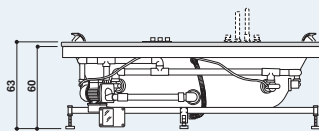

Backrests on both sides · Dossier sur les deux côtés
Rückenstütze beidseitig · Спинка расположена с двух сторон

OPALIA STONE

MARBLE FRAME · CADRE EN MARBRE · UMRÄHMUNG IN MARMOR · МРАМОРНАЯ РАМКА

PROGRAMMES · PROGRAMMES · PROGRAMME · ПРОГРАММЫ

	Rainbow and courtesy light · Rainbow et éclairage d'appoint Rainbow und Beleuchtung · Rainbow и подсветка	●
	Clean system with automatic dosage · Clean system avec dosage automatique · Clean System mit automatischer Dosierung · Система очистки с автоматической дозировкой	●

FEATURES · EQUIPMENTS FOURNIS · AUSSTATTUNG · ОСНАЩЕНИЕ

	TargetPro™ jets · Jets TargetPro™ Düsen TargetPro™ · Форсунки TargetPro™	6
	Air adjustment · Réglage air Luftregulierung · Регулировка воздуха	●
	Safety Starter	●
	White headrest (EVA) · Repose-tête blanc (EVA) Kopfstütze weiß (EVA) · Белый подголовник (EVA)	2

TAPS AND FAUCET/FILLER · SYSTEME DE VIDAGE-REPLISSAGE · WANNENFÜLLSYSTEM · СИСТЕМА НАПОЛНЕНИЯ
Drainage column included – Trap excluded / Avec colonne de vidage - Hors siphon / Abflusssäule inkl. - ohne Siphon / Сливная колонна включена - Сифон не включен

Rounded Morphosis tapware - Taps finishes: Chrome · Robinetterie ronde Morphosis - Finitions robinetterie: Chrome · Runde Armatur Morphosis - Armaturenausstattungen: Verchromt · Круглые краны Morphosis - Цвета отделки смесителей: Хром		
	Built-in bath · Baignoire à encastrer Einbau Badewanne · Встроенная ванна	Single version · Version unique · Einzige Version · Единственная версия
	9F43-539*	9F43-506*
	€ 9.814	€ 10.876

FINISHING - Frames to combine · FINITIONS - Cadres à associer
OBERFLÄCHENZUBEHÖR - zu kombinierende Rahmen · ОТДЕЛКА - Рамки в соответствующем исполнении

	White Carrara marble · Marbre blanc de Carrare Weißer Carrara-Marmor · Белый каррарский мрамор	7204-00350 + € 4.776	7204-00220 + € 4.776
	Piasentina stone · Pierre Piasentina Pietra Piasentina (graubrauner Kalkstein) · Камень Piasentina	7204-00470 + € 5.240	7204-00460 + € 5.240
	Absolute black granite · Granit noir absolu Granit nero assoluto (schwarz) · Черный гранит	7204-00370 + € 5.445	7204-00210 + € 5.445

* Bath available in the following colours
A: Gloss white
15: Satin white, price shown +10%

* Baignoire disponible dans les coloris
A: Blanc brillant
15: Blanc satiné, prix indiqué +10%

* Wanne in den Farben
A: Weiß glänzend
15: Weiß satiniert, angegebener Preis +10%

* Возможные цвета ванны
A: Белый полированный
15: Белый сатиновый, указанная цена +10%

KIT

INCLUDED

INCLUS

INBEGRIFFEN

КОМПЛЕКТ АРМАТУРЫ ВКЛЮЧЕН

190 x 110

63 H cm

Single version
Version unique
Einzig Version
Единственная версия
Built-in installation
Installation à encastrer
Einbauinstallation
Установка в подиум

Design Jacuzzi



WHIRLPOOL BATHS · LES BAINOIRES D'HYDROMASSAGE
WHIRLPOOLWANNEN
ВАННЫ С ГИДРОМАССАЖЕМ

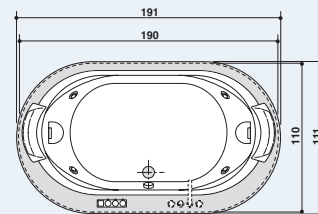
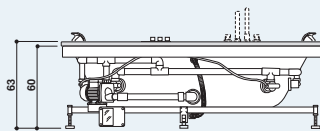

Backrests on both sides · Dossier sur les deux côtés
Rückenstütze beidseitig · Спинка расположена с двух сторо

OPALIA WOOD

WOODEN FRAME · CADRE EN BOIS · UMRÄHMUNG IN HOLZ · ДЕРЕВЯННАЯ СТОЛЕШНИЦА

PROGRAMMES · PROGRAMMES · PROGRAMME · ПРОГРАММЫ

	Rainbow and courtesy light · Rainbow et éclairage d'appoint Rainbow und Beleuchtung · Rainbow и подсветка	●
	Clean system with automatic dosage · Clean system avec dosage automatique · Clean System mit automatischer Dosierung · Система очистки с автоматической дозировкой	●

FEATURES · EQUIPMENTS FOURNIS · AUSSTATTUNG · ОСНАЩЕНИЕ

	TargetPro™ jets · Jets TargetPro™ Düsen TargetPro™ · Форсунки TargetPro™	6
	Air adjustment · Réglage air Luftregulierung · Регулировка воздуха	●
	Safety Starter	●
	White headrest (EVA) · Repose-tête blanc (EVA) Kopfstütze weiß (EVA) · Белый подголовник (EVA)	2

TAPS AND FAUCET/FILLER · SYSTEME DE VIDAGE-REMPLEISSAGE · WANNENFÜLLSYSTEM · СИСТЕМА НАПОЛНЕНИЯ

Drainage column included – Trap excluded / Avec colonne de vidage - Hors siphon / Abflusssäule inkl. - ohne Siphon / Сливная колонна включена - Сифон не включен

Rounded Morphosis tapware - Taps finishes: Chrome · Robinetterie ronde Morphosis - Finitions robinetterie: Chrome · Runde Armatur Morphosis - Armaturenausstattungen: Verchromt · Круглые краны Morphosis - Цвета отделки смесителей: Хром		
--	--	--

		BASE	
	Built-in bath Baignoire à encastrer Einbau Badewanne Встроенная ванна	Colour of finishes · Coloris finitions Farbe der Ausführungen · Цвет отделки (1)	Single version · Version unique · Einzige Version · Единственная версия
		Teak · Teck · Teak · Teak	9F43-536* 9F43-498*
		Wengé · Wengé · Wenge · Wenge	9F43-537* 9F43-499*
		€ 12.289	€ 13.350

(1) The wengé finish is achieved by varnishing the teak frame.

(1) La finition wengé s'obtient en vernissant le cadre en teck.

(1) Die Ausführung Wengé wird durch die Lackierung einer Umrandung aus Teak erzeugt.

(1) Отделка венге получается путем окраски рамки из тика.

* Bath available in the following colours
A: Gloss white
15: Satin white, price shown +10%

* Baignoire disponible dans les coloris
A: Blanc brillant
15: Blanc satiné, prix indiqué +10%

* Wanne in den Farben
A: Weiß glänzend
15: Weiß satiniert, angegebener Preis +10%

* Возможные цвета ванны
A: Белый полированный
15: Белый сатиновый, указанная цена +10%



INCLUDED

INCLUS

INBEGRIFFEN

КОМПЛЕКТ АРМАТУРЫ ВКЛЮЧЕН

195 x 115

63 H cm

Single version
Version unique
Einzige Version
Единственная версия
Built-in installation
Installation à encastrer
Einbauinstallation
Установка в подиум

Design Jacuzzi



WHIRLPOOL BATHS · LES BAIGNOIRES D'HYDROMASSAGE
WHIRLPOOLWANNEN · БАННЫ С ГИДРОМАССАЖЕМ

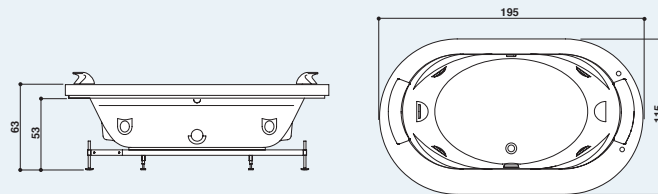

Backrests on both sides · Dossier sur les deux côtés
Rückenstütze beidseitig · Спинка расположена с двух сторон

OPALIA CORIAN®

CORIAN® FRAME · CADRE EN CORIAN® · UMRÄHMUNG IN CORIAN® · РАМКА ИЗ CORIAN®

PROGRAMMES · PROGRAMMES · PROGRAMME · ПРОГРАММЫ

	Rainbow and courtesy light · Rainbow et éclairage d'appoint Rainbow und Beleuchtung · Rainbow и подсветка	●
	Clean system with automatic dosage · Clean system avec dosage automatique · Clean System mit automatischer Dosierung · Система очистки с автоматической дозировкой	●
	Heat	●

FEATURES · EQUIPMENTS FOURNIS · AUSSTATTUNG · ОСНАЩЕНИЕ

	TargetPro™ jets · Jets TargetPro™ Düsen TargetPro™ · Форсунки TargetPro™	6	
	Air adjustment · Réglage air Luftregulierung · Регулировка воздуха	●	
	J.touch remote control · Télécommande J.touch · Fernbedienung J.touch · Пульт дистанционного управления J.touch	●	
	Safety Starter	●	
	White headrest (EVA) · Repose-tête blanc (EVA) Kopfstütze weiß (EVA) · Белый подголовник (EVA)	2	
	Perimeter lighting Éclairage périphérique Umlaufende Beleuchtung Подсветка по периметру	9423-7080 € 582	Optional · Optionnel · Optional · Дополнительно

TAPS AND FAUCET/FILLER · SYSTEME DE VIDAGE-REMPLEISSAGE · WANNENFÜLLSYSTEM · СИСТЕМА НАПОЛНЕНИЯ

Drainage column included – Trap excluded / Avec colonne de vidage - Hors siphon / Abflusssäule inkl. - ohne Siphon / Сливная колонна включена - Сифон не включен

<p>Square Aura tapware - Taps finishes: Chrome - Robinetterie carrée Aura - Finitions robinetterie: Chrome · Quadratische Armatur Aura - Armaturenausstattungen: Verchromt · Квадратные краны Aura - Цвета отделки смесителей: Хром</p>		
Single version · Version unique · Einzige Version · Единственная версия		
	Built-in bath · Baignoire à encastrer Einbau Badewanne · Встроенная ванна	<p>9443-744* € 9.443</p> <p>9443-745* € 10.461</p>
	Glacier Corian® frame · Cadre en Corian® Glacier Umrahmung in Corian® Glacier · Рамка из Corian® Glacier	<p>7202-07410 + € 3.537</p> <p>7202-07400 + € 3.537</p>

* Bath available in the following colours
A: Gloss white
15: Satin white, price shown +10%

* Baignoire disponible dans les coloris
A: Blanc brillant
15: Blanc satiné, prix indiqué +10%

* Wanne in den Farben
A: Weiß glänzend
15: Weiß satiniert, angegebener Preis +10%

* Возможные цвета ванны
A: Белый полированный
15: Белый сатиновый, указанная цена +10%

KIT

INCLUDED

INCLUS

INBEGRIFFEN

КОМПЛЕКТ АРМАТУРЫ ВКЛЮЧЕН

Ø 180

63 H cm

Centrally-positioned
or built-in install.
Install. centre pièce ou à encastrer
Zentral- oder Einbauinstall.
Установка по центру
комнаты или в подиум

Frameless version shown
Photo de la version sans cadre
Foto: Version ohne Umrahmung
Фото версии без рамки

Design Carlo Urbanati



WHIRLPOOL BATHS · LES BAINOIRES D'HYDROMASSAGE
WHIRLPOOLWANNEN · БАНИ С ГИДРОМАССАЖЕМ

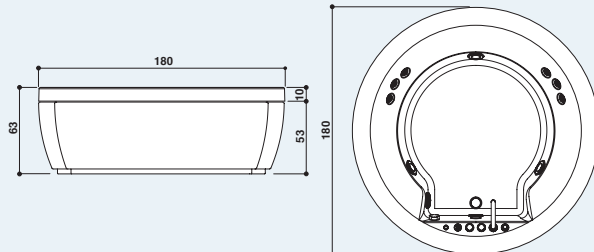

NOVA

FRAMELESS · SANS CADRE · OHNE UMRAHMUNG · БЕЗ РАМКИ

PROGRAMMES · PROGRAMMES · PROGRAMME · ПРОГРАММЫ	PURE AIR®	RAINBOW + CLEAN SYSTEM	AQUASYSTEM®
Aquasystem®: Silence · Recharge · Relax · Reborn			●
Rainbow and courtesy light · Rainbow et éclairage d'appoint Rainbow und Beleuchtung · Rainbow и подсветка	●	●	●
Heat			●
Clean system · Clean system Clean System · Система очистки		● with manual dosage avec dosage manuel mit manueller Dosierung с ручной дозировкой	● with automatic dosage avec dosage automatique mit automatischer Dosierung с автоматической дозировкой

FEATURES · EQUIPMENTS FOURNIS · AUSSTATTUNG · ОСНАЩЕНИЕ

TargetPro™ jets · Jets TargetPro™ Düsen TargetPro™ · Форсунки TargetPro™		4	4
Twirl jets · Jets Twirl · Düsen Twirl · Форсунки Twirl		6 3+3	6 3+3
Pure Air® jets · Jets Pure Air® Pure Air® Twirl · Форсунки Pure Air®	24		
Air adjustment · Réglage air Luftregulierung · Регулировка воздуха			●
J.touch remote control · Télécommande J.touch Fernbedienung J.touch · Пульт дистанционного управления J.touch			●
Touch controls · Commande Touch Touch-Bedienung · Сенсорное управление Touch	●	●	●
Safety Starter		●	●
White headrest (EVA) · Repose-tête blanc (EVA) Kopfstütze weiß (EVA) · Белый подголовник (EVA)	3	3	3
Perimeter lighting · Eclairage périphérique Umlaufende Beleuchtung Подсветка по периметру	9423-7010 € 1.117	Optional · Optionnel · Optional · Дополнительно Free standing version only · Uniquement version à poser Nur in der Version "frei stehend" · Только для версии по центру комнаты	

TAPS AND FAUCET/FILLER · SYSTEME DE VIDAGE-REMPLEISSAGE · WANNENFÜLLSYSTEM · СИСТЕМА НАПОЛНЕНИЯ

Drainage column and trap included / Avec colonne de vidage et siphon / Abflusssäule und Siphon inkl. / Сливная колонна и сифон включены

		PURE AIR®	
	Built-in bath · Baignoire à encastrer Einbau Badewanne · Встроенная ванна	Single version · Version unique · Einzige Version · Единственная версия NOV-1003-0400 € 5.222	- -
		RAINBOW + CLEAN SYSTEM	
	Built-in bath · Baignoire à encastrer Einbau Badewanne · Встроенная ванна	Single version · Version unique · Einzige Version · Единственная версия NOV-2001-0400 € 8.994	NOV-2001-0700 € 10.302
	Bath + Panelsh · Baignoire + Panneaux Badewanne + Schürzenh · Ванна + Панели	Single version · Version unique · Einzige Version · Единственная версия NOV-2001-0418 € 10.896	NOV-2001-0718 € 12.204
		AQUASYSTEM®	
	Built-in bath · Baignoire à encastrer Einbau Badewanne · Встроенная ванна	Single version · Version unique · Einzige Version · Единственная версия 9Q43-545* € 12.388	9Q43-542* € 13.792
	Bath + Panelsh · Baignoire + Panneaux Badewanne + Schürzenh · Ванна + Панели	Single version · Version unique · Einzige Version · Единственная версия 9Q43-569A € 14.092	9Q43-572A € 15.494

* Bath available in the following colours
A: Gloss white
15: Satin white, price shown +10%

* Baignoire disponible dans les coloris
A: Blanc brillant
15: Blanc satiné, prix indiqué +10%

* Wanne in den Farben
A: Weiß glänzend
15: Weiß satiniert, angegebener Preis +10%

* Возможные цвета ванн
A: Белый полированный
15: Белый сатиновый, указанная цена +10%

KIT

INCLUDED

INCLUS

INBEGRIFFEN

КОМПЛЕКТ АРМАТУРЫ ВКЛЮЧЕН

Ø 180

66 H cm

Single version
Version unique
Einzig Version
Единственная версия

Centrally-positioned
or built-in install.
Install. centre pièce ou à encastrer
Zentral- oder Einbaustall.
Установка по центру
комнаты или в подиум

Design Carlo Urbanati

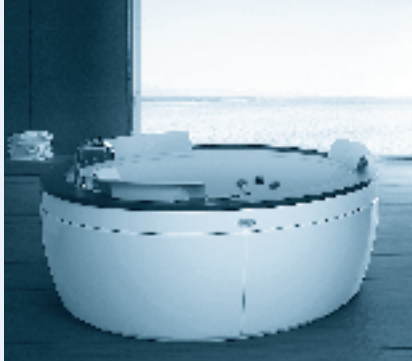

WHIRLPOOL BATHS · LES BAIGNOIRES D'HYDROMASSAGE
WHIRLPOOLWANNEN · БАННЫ С ГИДРОМАССАЖЕМ

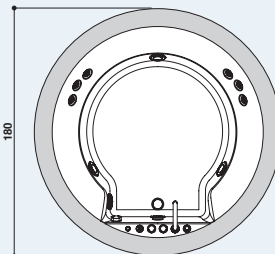
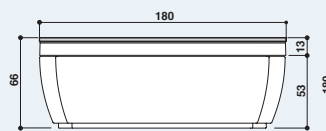

NOVA STONE

MARBLE FRAME · CADRE EN MARBRE · UMRÄHMUNG IN MARMOR · МРАМОРНАЯ РАМКА

PROGRAMMES · PROGRAMMES · PROGRAMME · ПРОГРАММЫ	RAINBOW + CLEAN SYSTEM	AQUASYSTEM®
Aquasystem®: Silence · Recharge · Relax · Reborn		●
Rainbow and courtesy light · Rainbow et éclairage d'appoint Rainbow und Beleuchtung · Rainbow и подсветка	●	●
Heat		●
Clean system · Clean system Clean System · Система очистки	● with manual dosage · avec dosage manuel mit manueller Dosierung · с ручной дозировкой	● with automatic dosage · avec dosage automatique mit automatischer Dosierung · с автоматической дозировкой

FEATURES · EQUIPMENTS FOURNIS · AUSSTATTUNG · ОСНАЩЕНИЕ

TargetPro™ jets · Jets TargetPro™ Düsen TargetPro™ · Форсунки TargetPro™	4	4
Twirl jets · Jets Twirl · Düsen Twirl · Форсунки Twirl	6 3+3	6 3+3
Air adjustment · Réglage air Luftregulierung · Регулировка воздуха		●
J.touch remote control · Télécommande J.touch Fernbedienung J.touch · Пульт дистанционного управления J.touch		●
Touch controls · Commande Touch Touch-Bedienung · Сенсорное управление Touch	●	
Safety Starter	●	●
White headrest (EVA) · Repose-tête blanc (EVA) Kopfstütze weiß (EVA) · Белый подголовник (EVA)	3	3
Perimeter lighting · Éclairage périphérique Umlaufende Beleuchtung · Подсветка по периметру	9423-7010 € 1.117	Optional · Optionnel · Optional · Дополнительно Free standing version only · Uniquement version à poser Nur in der Version "Frei stehend" · Только для версии по центру комнаты

TAPS AND FAUCET/FILLER · SYSTEME DE VIDAGE-REMPLISSAGE · WANNENFÜLLSYSTEM · СИСТЕМА НАПОЛНЕНИЯ

Drainage column and trap included / Avec colonne de vidage et siphon / Abflusssäule und Siphon inkl. / Сливная колонна и сифон включены

Rounded Morphosis tapware · Taps finishes: Chrome · Robinetterie ronde Morphosis ·
Finitions robinetterie: Chrome · Runde Armatur Morphosis · Armaturenausstattungen:
Verchromt · Круглые краны Morphosis · Цвета отделки смесителей: Хром

	RAINBOW + CLEAN SYSTEM	AQUASYSTEM®
	Single version · Version unique · Einzige Version · Единственная версия	Single version · Version unique · Einzige Version · Единственная версия
Built-in bath · Baignoire à encastrer Einbau Badewanne · Встроенная ванна	NOV-2001-0400 € 8.994	NOV-2001-0700 € 10.302
Bath + Panels · Baignoire + Panneaux Badewanne + Schürzen · Ванна + Панели	NOV-2001-0418 € 10.896	NOV-2001-0718 € 12.204
Built-in bath · Baignoire à encastrer Einbau Badewanne · Встроенная ванна	9Q43-545* € 12.388	9Q43-542* € 13.792
Bath + Panels · Baignoire + Panneaux Badewanne + Schürzen · Ванна + Панели	9Q43-569A € 14.092	9Q43-572A € 15.494

FINISHING - Frames to combine · FINITIONS - Cadres à associer

OBERFLÄCHENZUBEHÖR - zu kombinierende Rahmen · ОТДЕЛКА - Рамки в соответствующем исполнении

	White Carrara marble · Marbre blanc de Carrare Weißer Carrara-Marmor · Белый каррарский мрамор	7204-00410 + € 5.207
	Piasentina stone · Pierre Piasentina Pietra Piasentina (graubrauner Kalkstein) · Камень Piasentina	7204-00450 + € 6.206
	Absolute black granite · Granit noir absolu · Granit nero assoluto (schwarz) · Черный гранит	7204-00430 + € 6.452

* Bath available in the following colours

A: Gloss white

15: Satin white, price shown +10%

* Baignoire disponible dans les coloris

A: Blanc brillant

15: Blanc satiné, prix indiqué +10%

* Wanne in den Farben

A: Weiß glänzend

15: Weiß satiniert, angegebener Preis +10%

* Возможные цвета ванны

A: Белый полированный

15: Белый сатиновый, указанная цена +10%

KIT

INCLUDED

INCLUS

INBEGRIFFEN

КОМПЛЕКТ АРМАТУРЫ ВКЛЮЧЕН

Ø 180

66 H cm

Centrally-positioned
or built-in install.
Install. centre pièce ou à encastrier
Zentral- oder Einbauinstall.
Установка по центру
комнаты или в подиум

Version with wooden frame shown
Photo de la version avec cadre en bois
Foto: Version mit Holzumrahmung
Фото версии с деревянной рамкой

Design Carlo Urbanati



WHIRLPOOL BATHS · LES BAINOIRES D'HYDROMASSAGE
WHIRLPOOLWANNEN · БАННЫ С ГИДРОМАССАЖЕМ

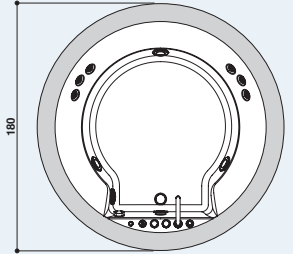
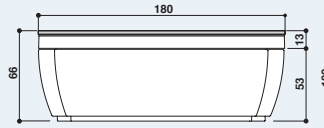

NOVA WOOD

WOODEN FRAME · CADRE EN BOIS · UMRÄHMUNG IN HOLZ · ДЕРЕВЯННАЯ СТОЛЕШНИЦА

PROGRAMMES · PROGRAMMES · PROGRAMME · ПРОГРАММЫ	RAINBOW + CLEAN SYSTEM	AQUASYSTEM®
Aquasystem®: Silence · Recharge · Relax · Reborn		●
Rainbow and courtesy light · Rainbow et éclairage d'appoint Rainbow und Beleuchtung · Rainbow и подсветка	●	●
Heat		●
Clean system · Clean system Clean System · Система очистки	● with manual dosage · avec dosage manuel mit manueller Dosierung · с ручной дозировкой	● with automatic dosage · avec dosage automatique mit automatischer Dosierung · с автоматической дозировкой

FEATURES · EQUIPMENTS FOURNIS · AUSSTATTUNG · ОСНАЩЕНИЕ

TargetPro™ jets · Jets TargetPro™ Düsen TargetPro™ · Форсунки TargetPro™	4	4
Twirl jets · Jets Twirl Düsen Twirl · Форсунки Twirl	6 3+3	6 3+3
Air adjustment · Réglage air Luftregulierung · Регулировка воздуха		●
J.touch remote control · Télécommande J.touch Fernbedienung J.touch · Пульт дистанционного управления J.touch		●
Touch controls · Commande Touch Touch-Bedienung · Сенсорное управление Touch	●	
Safety Starter	●	●
White headrest (EVA) · Repose-tête blanc (EVA) Kopfstütze weiß (EVA) · Белый подголовник (EVA)	3	3
Perimeter lighting · Éclairage périphérique Umlaufende Beleuchtung Подсветка по периметру	9423-7010 € 1.117	Optional · Optionnel · Optional · Дополнительно Free standing version only · Uniquement version à poser Nur in der Version "Frei stehend" · Только для версии по центру комнаты

TAPS AND FAUCET/FILLER · SYSTEME DE VIDAGE-REMPLEISSAGE · WANNENFÜLLSYSTEM · СИСТЕМА НАПОЛНЕНИЯ

Drainage column and trap included / Avec colonne de vidage et siphon / Abflusssäule und Siphon inkl. / Сливная колонна и сифон включены

Rounded Morphosis tapware - Taps finishes: Chrome · Robinetterie ronde Morphosis -
Finitions robinetterie: Chrome · Runde Armatur Morphosis · Armaturenausstattungen:
Verchromt · Круглые краны Morphosis · Цвета отделки смесителей: Хром

		RAINBOW + CLEAN SYSTEM	
		Single version · Version unique · Einzige Version · Единственная версия	
	Built-in bath · Baignoire à encastrier · Einbau Badewanne Встроенная ванна	Teak · Teck · Teak · Teak	NOV-2041-0400
		Wengé · Wengé · Wenge · Wenge	NOV-2051-0400
		€ 12.810	€ 14.124
	Bath + Panels · Baignoire + Panneaux · Badewanne + Schürzen · Ванна + Панели	Teak · Teck · Teak · Teak	NOV-2041-0418
		Wengé · Wengé · Wenge · Wenge	NOV-2051-0418
		€ 14.598	€ 15.915
		AQUASYSTEM®	
		Single version · Version unique · Einzige Version · Единственная версия	
	Built-in bath · Baignoire à encastrier · Einbau Badewanne Встроенная ванна	Teak · Teck · Teak · Teak	9Q43-543*
		Wengé · Wengé · Wenge · Wenge	9Q43-544*
		€ 16.079	€ 17.486
	Bath + Panels · Baignoire + Panneaux · Badewanne + Schürzen · Ванна + Панели	Teak · Teck · Teak · Teak	9Q43-567A
		Wengé · Wengé · Wenge · Wenge	9Q43-568A
		€ 17.783	€ 19.185

(1) The wengé finish is achieved by varnishing the teak frame.

(1) La finition wengé s'obtient en vernissant le cadre en teck.

(1) Die Ausführung Wengé wird durch die Lackierung einer Umrahmung aus Teak erzeugt.

(1) Отделка венге получается путем окраски рамки из тика.

* Bath available in the following colours
A: Gloss white
15: Satin white, price shown +10%

* Baignoire disponible dans les coloris
A: Blanc brillant
15: Blanc satiné, prix indiqué +10%

* Wanne in den Farben
A: Weiß glänzend
15: Weiß satiniert, angegebener Preis +10%

* Возможные цвета ванны
A: Белый полированный
15: Белый сатиновый, указанная цена +10%



INCLUDED

INCLUS

INBEGRIFFEN

КОМПЛЕКТ АРМАТУРЫ ВКЛЮЧЕН

160 x 160

63 H cm

Corner installation
Installation d'angle
Eckinstallation
Угловая установка

Frameless version shown
Photo de la version sans cadre
Foto: Version ohne Umrahmung
Фото версии без рамки

Design Carlo Urbinati



WHIRLPOOL BATHS · LES BAIGNOIRES
D'HYDROMASSAGE · WHIRLPOOLWANNEN
ВАННЫ С ГИДРОМАССАЖЕМ

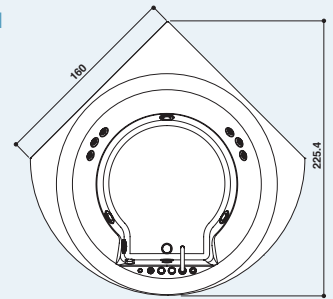
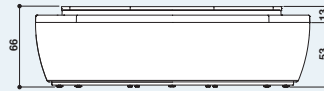

NOVA CORNER

FRAMELESS · SANS CADRE · OHNE UMRÄHMUNG · БЕЗ РАМКИ

PROGRAMMES · PROGRAMMES · PROGRAMME · ПРОГРАММЫ	RAINBOW + CLEAN SYSTEM	AQUASYSTEM®
Aquasystem®: Silence · Recharge · Relax · Reborn		●
Rainbow and courtesy light · Rainbow et éclairage d'appoint Rainbow und Beleuchtung · Rainbow и подсветка	●	●
Heat		●
Clean system · Clean system Clean System · Система очистки	● with manual dosage · avec dosage manuel mit manueller Dosierung · с ручной дозировкой	● with automatic dosage · avec dosage automatique mit automatischer Dosierung · с автоматической дозировкой

FEATURES · EQUIPMENTS FOURNIS · AUSSTATTUNG · ОСНАЩЕНИЕ

TargetPro™ jets · Jets TargetPro™ Düsen TargetPro™ · Форсунки TargetPro™	4	4
Twirl jets · Jets Twirl Düsen Twirl · Форсунки Twirl	6 3+3	6 3+3
Air adjustment · Réglage air Luftregulierung · Регулировка воздуха		●
J.touch remote control · Télécommande J.touch Fernbedienung J.touch · Пульт дистанционного управления J.touch		●
Touch controls · Commande Touch Touch-Bedienung · Сенсорное управление Touch	●	●
Safety Starter	●	●
White headrest (EVA) · Repose-tête blanc (EVA) Kopfstütze weiß (EVA) · Белый подголовник (EVA)	3	3
Perimeter lighting · Éclairage périphérique Umlaufende Beleuchtung Подсветка по периметру	9423-6660 € 558	Optional · Optionnel Optional · Дополнительно

TAPS AND FAUCET/FILLER · SYSTÈME DE VIDAGE-REPLISSAGE · WANNENFÜLLSYSTEM · СИСТЕМА НАПОЛНЕНИЯ

Drainage column and trap included / Avec colonne de vidage et siphon / Abflusssäule und Siphon inkl. / Сливная колонна и сифон включены

Rounded Morphosis tapware - Taps finishes: Chrome · Robinetterie ronde Morphosis -
Finitions robinetterie: Chrome · Runde Armatur Morphosis - Armaturenausstattungen:
Verchromt · Круглые краны Morphosis - Цвета отделки смесителей: Хром

		RAINBOW + CLEAN SYSTEM	AQUASYSTEM®
Bath + Front panel Baignoire + Panneau frontal Badewanne + Frontschürze Ванна + Фронтальная панель		Single version · Version unique · Einzige Version · Единственная версия	Single version · Version unique · Einzige Version · Единственная версия
		NOV-3001-0411	NOV-3001-0711
		€ 9.774	€ 11.772
Bath + Front panel Baignoire + Panneau frontal Badewanne + Frontschürze Ванна + Фронтальная панель		Single version · Version unique · Einzige Version · Единственная версия	Single version · Version unique · Einzige Version · Единственная версия
	AQUASYSTEM®	9Q43-557A	9Q43-554A
		€ 13.792	€ 15.196

The bath is available in gloss white only.

La baignoire n'existe qu'en blanc brillant.

Wannen nur in glänzendem Weiß.

Ванна может быть лишь только белого полированного цвета.

KIT INCLUDED

INCLUS

INBEGRIFFEN

КОМПЛЕКТ АРМАТУРЫ ВКЛЮЧЕН

160 x 160

66 H cm

Corner installation
Installation d'angle
Eckinstallation
Угловая установка

Frameless version shown
Photo de la version sans cadre
Foto: Version ohne Umrahmung
Фото версии без рамки

Design Carlo Urbinati



WHIRLPOOL BATHS · LES BAIGNOIRS
D'HYDROMASSAGE · WHIRLPOOLWANNEN
ВАННЫ С ГИДРОМАССАЖЕМ

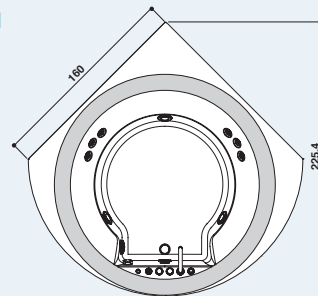
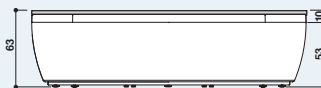

NOVA CORNER STONE

MARBLE FRAME · CADRE EN MARBRE · UMRAHMUNG IN MARMOR · МРАМОРНАЯ РАМКА

PROGRAMMES · PROGRAMMES · PROGRAMME · ПРОГРАММЫ	RAINBOW + CLEAN SYSTEM	AQUASYSTEM®
Aquasystem®: Silence · Recharge · Relax · Reborn		●
Rainbow and courtesy light · Rainbow et éclairage d'appoint Rainbow und Beleuchtung · Rainbow и подсветка	●	●
Heat		●
Clean system · Clean system Clean System · Система очистки	● with manual dosage · avec dosage manuel mit manueller Dosierung · с ручной дозировкой	● with automatic dosage · avec dosage automatique mit automatischer Dosierung · с автоматической дозировкой

FEATURES · EQUIPMENTS FOURNIS · AUSSTATTUNG · ОСНАЩЕНИЕ

TargetPro™ jets · Jets TargetPro™ Düsen TargetPro™ · Форсунки TargetPro™	4	4
Twirl jets · Jets Twirl Düsen Twirl · Форсунки Twirl	6 3+3	6 3+3
Air adjustment · Réglage air Luftregulierung · Регулировка воздуха		●
J,touch remote control · Télécommande J,touch Fernbedienung J,touch · Пульт дистанционного управления J,touch		●
Touch controls · Commande Touch Touch-Bedienung · Сенсорное управление Touch	●	
Safety Starter	●	●
White headrest (EVA) · Repose-tête blanc (EVA) Kopfstütze weiß (EVA) · Белый подголовник (EVA)	3	3
Perimeter lighting · Eclairage périphérique Umlaufende Beleuchtung Подсветка по периметру	9423-6660 € 558	Optional · Optionnel Optional · Дополнительно

TAPS AND FAUCET/FILLER · SYSTEME DE VIDAGE-REEMPLISSAGE · WANNENFÜLLSYSTEM · СИСТЕМА НАПОЛНЕНИЯ

Drainage column and trap included / Avec colonne de vidage et siphon / Abflusssäule und Siphon inkl. / Сливная колонна и сифон включены

Rounded Morphosis tapware - Taps finishes: Chrome · Robinetterie ronde Morphosis -
Finitions robinetterie: Chrome · Runde Armatur Morphosis - Armaturenausstattungen:
Verchromt · Круглые краны Morphosis - Цвета отделки смесителей: Хром

		RAINBOW + CLEAN SYSTEM	
		Versione unica	
	Bath + Front panel Baignoire + Panneau frontal Badewanne + Frontschürze Ванна + Фронтальная панель	NOV-3001-0411 € 9.774	NOV-3001-0711 € 11.772
		AQUASYSTEM®	
		Versione unica	
	Bath + Front panel Baignoire + Panneau frontal Badewanne + Frontschürze Ванна + Фронтальная панель	9Q43-557A € 13.792	9Q43-554A € 15.196

FINISHING - Frames to combine · FINITIONS - Cadres à associer

OVERFLÄCHENZUBEHÖR - zu kombinierende Rahmen · ОТДЕЛКА - Рамки в соответствующем исполнении

	White Carrara marble · Marbre blanc de Carrare Weißer Carrara-Marmor · Белый каррарский мрамор	7204-00410 + € 5.207
	Piasentina stone · Pierre Piasentina Pietra Piasentina (graubrauner Kalkstein) · Камень Piasentina	7204-00450 + € 6.206
	Absolute black granite · Granit noir absolu Granit nero assoluto (schwarz) · Черный гранит	7204-00430 + € 6.452

The bath is available in gloss white only.

La baignoire n'existe qu'en blanc brillant.

Wannen nur in glänzendem Weiß.

Ванна может быть лишь только белого полированного цвета.

KIT INCLUDED

INCLUS

INBEGRIFFEN

КОМПЛЕКТ АРМАТУРЫ ВКЛЮЧЕН

160 x 160

66 H cm

Corner installation
Installation d'angle
Eckinstallation
Угловая установка

Frameless version shown
Photo de la version sans cadre
Foto: Version ohne Umrahmung
Фото версии без рамки

Design Carlo Urbinati



WHIRLPOOL BATHS · LES BAIGNOIRES
D'HYDROMASSAGE · WHIRLPOOLWANNEN
ВАННЫ С ГИДРОМАССАЖЕМ

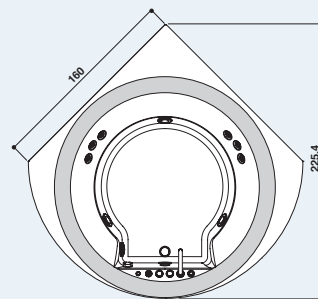

NOVA CORNER WOOD

WOODEN FRAME · CADRE EN BOIS · UMRÄHMUNG IN HOLZ · ДЕРЕВЯННАЯ СТОЛЕШНИЦА

PROGRAMMES · PROGRAMMES · PROGRAMME · ПРОГРАММЫ	RAINBOW + CLEAN SYSTEM	AQUASYSTEM®
Aquasystem®: Silence · Recharge · Relax · Reborn		●
Rainbow and courtesy light · Rainbow et éclairage d'appoint Rainbow und Beleuchtung · Rainbow и подсветка	●	●
Heat		●
Clean system · Clean system Clean System · Система очистки	● with manual dosage · avec dosage manuel mit manueller Dosierung · с ручной дозировкой	● with automatic dosage · avec dosage automatique mit automatischer Dosierung · с автоматической дозировкой

FEATURES · EQUIPMENTS FOURNIS · AUSSTATTUNG · ОСНАЩЕНИЕ

TargetPro™ jets · Jets TargetPro™ Düsen TargetPro™ · Форсунки TargetPro™	4	4
Twirl jets · Jets Twirl Düsen Twirl · Форсунки Twirl	6 3+3	6 3+3
Air adjustment · Réglage air Luftregulierung · Регулировка воздуха		●
J.touch remote control · Télécommande J.touch Fernbedienung J.touch · Пульт дистанционного управления J.touch		●
Touch controls · Commande Touch Touch-Bedienung · Сенсорное управление Touch	●	
Safety Starter	●	●
White headrest (EVA) · Repose-tête blanc (EVA) Kopfstütze weiß (EVA) · Белый подголовник (EVA)	3	3
Perimeter lighting · Eclairage périphérique Umlaufende Beleuchtung Подсветка по периметру	9423-6660 € 558	Optional · Optionnel Optional · Дополнительно

TAPS AND FAUCET/FILLER · SYSTEME DE VIDAGE-REMPLEISSAGE · WANNENFÜLLSYSTEM · СИСТЕМА НАПОЛНЕНИЯ

Drainage column and trap included / Avec colonne de vidage et siphon / Abflusssäule und Siphon inkl. / Сливная колонна и сифон включены

Rounded Morphosis tapware - Taps finishes: Chrome · Robinetterie ronde Morphosis -
Finitions robinetterie: Chrome · Runde Armatur Morphosis - Armaturenausstattungen:
Verchromt · Круглые краны Morphosis - Цвета отделки смесителей: Хром



		RAINBOW + CLEAN SYSTEM	
		Single version · Version unique · Einzige Version · Единственная версия	
	Bath + Front panel Baignoire + Panneau frontal Badewanne + Frontschürze Ванна + Фронтальная панель	Teak · Teck · Teak · Teak Wengé · Wengé · Wenge · Wenge	NOV-3041-0411 NOV-3051-0411 € 14.220
			NOV-3041-0711 NOV-3051-0711 € 15.546
		AQUASYSTEM®	
		Single version · Version unique · Einzige Version · Единственная версия	
	Bath + Front panel Baignoire + Panneau frontal Badewanne + Frontschürze Ванна + Фронтальная панель	Teak · Teck · Teak · Teak Wengé · Wengé · Wenge · Wenge	9Q43-555A 9Q43-556A € 17.486
			9Q43-552A 9Q43-553A € 18.886

The bath is available in gloss white only.

La baignoire n'existe qu'en blanc brillant.

Wannen nur in glänzendem Weiß.

Ванна может быть лишь только белого полированного цвета.

(1) The wengé finish is achieved by varnishing the teak frame.

(1) La finition wengé s'obtient en vernissant le cadre en teck.

(1) Die Ausführung Wengé wird durch die Lackierung einer Umrahmung aus Teak erzeugt.

(1) Отделка венге получается путем окраски рамки из тика.

KIT

INCLUDED

INCLUS

INBEGRIFFEN

КОМПЛЕКТ АРМАТУРЫ ВКЛЮЧЕН

170 x 70
57 H cm

Sx - Dx

Corner or built-in install.
Install. d'angle ou à
encastrer
Eck- oder Einbauinstall.
Установка угловая или
в подиум

Design Carlo Urbanati



WHIRLPOOL BATHS · LES BAINOIRES D'HYDROMASSAGE
WHIRLPOOLWANNEN · БАНИ С ГИДРОМАССАЖЕМ

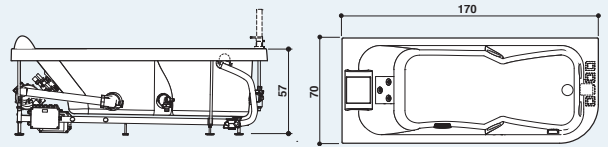

Left hand version view · Vue de la version gauche
Abb. Linksausführung · Вид модели в левостороннем исполнении

AQUASOUL

PROGRAMMES · PROGRAMMES · PROGRAMME · ПРОГРАММЫ	RAINBOW + CLEAN SYSTEM	AQUASYSTEM®
Aquasystem®: Silence · Recharge · Relax · Reborn		●
Rainbow and courtesy light · Rainbow et éclairage d'appoint Rainbow und Beleuchtung · Rainbow и подсветка	●	●
Heat		●
Clean system with automatic dosage · Clean system avec dosage automatique · Clean System mit automatischer Dosierung Система очистки с автоматической дозировкой	●	●

FEATURES · EQUIPMENTS FOURNIS · AUSSTATTUNG · ОСНАЩЕНИЕ

TargetPro™ jets · Jets TargetPro™ Düsen TargetPro™ · Форсунки TargetPro™	4	4
Twirl jets · Jets Twirl Düsen Twirl · Форсунки Twirl	3	3
Air adjustment · Réglage air Luftregulierung · Регулировка воздуха		●
J.touch remote control · Télécommande J.touch Fernbedienung J.touch · Пульт дистанционного управления J.touch		●
Touch controls · Commande Touch Touch-Bedienung · Сенсорное управление Touch	●	
Safety Starter	●	●
Translucent sky blue headrest (PU gel) · Appuie-tête bleu ciel translucide (PU gel) · Kopfstütze, blau, lichtdurchlässig (PU-Gel) Голубой полупрозрачный подголовник (ПУ гель)	●	●
Perimeter lighting · Éclairage périphérique Umlaufende Beleuchtung Подсветка по периметру	9423-6660 € 558	Optional · Optionnel Optional · Дополнительно

TAPS AND FAUCET/FILLER · SYSTEME DE VIDAGE-REEMPLISSAGE · WANNENFÜLLSYSTEM · СИСТЕМА НАПОЛНЕНИЯ

Drainage column and trap included / Avec colonne de vidage et siphon / Abflusssäule und Siphon inkl. / Сливная колонна и сифон включены

Square Aquasoul tapware - Taps finishes: Chrome · Robinetterie carrée Aquasoul - Finitions
robinetterie: Chrome · Quadratische Armatur Aquasoul - Armaturenausstattungen:
Verchromt · Квадратные краны Aquasoul - Цвета отделки смесителей: Хром



		RAINBOW + CLEAN SYSTEM		
	Built-in bath · Baignoire à encastrer Einbau Badewanne · Встроенная ванна	AQU-10*1-1400 Sx	AQU-10*1-1900 Sx	AQU-10*1-1700 Sx
		AQU-10*1-2400 Dx	AQU-10*1-2900 Dx	AQU-10*1-2700 Dx
		€ 5.329	€ 5.420	€ 6.900
	Bath + L-shaped sound-absorbent panel Baignoire + Tablier en "L" avec isolation acoustique Badewanne + "L"-förmige schalldämmende Schürze Ванна + Г-образная шумопоглощающая панель	AQU-1001-1444 Sx	AQU-1001-1944 Sx	AQU-1001-1744 Sx
		AQU-1001-2445 Dx	AQU-1001-2945 Dx	AQU-1001-2745 Dx
		€ 5.997	€ 6.088	€ 7.568
		AQUASYSTEM®		
	Built-in bath · Baignoire à encastrer Einbau Badewanne · Встроенная ванна	AQU-10*6-1400 Sx	AQU-10*6-1900 Sx	AQU-10*6-1700 Sx
		AQU-10*6-2400 Dx	AQU-10*6-2900 Dx	AQU-10*6-2700 Dx
		€ 7.248	€ 7.339	€ 8.819
	Bath + L-shaped sound-absorbent panel Baignoire + Tablier en "L" avec isolation acoustique Badewanne + "L"-förmige schalldämmende Schürze Ванна + Г-образная шумопоглощающая панель	AQU-1006-1444 Sx	AQU-1006-1944 Sx	AQU-1006-1744 Sx
		AQU-1006-2445 Dx	AQU-1006-2945 Dx	AQU-1006-2745 Dx
		€ 7.915	€ 8.007	€ 9.487

* Bath available in the following colours
Gloss white: AQU100...
Satin white: AQU102... price shown +10%

* Baignoire disponible dans les coloris
Blanc brillant: AQU100...
Blanc satiné: AQU102... prix indiqué +10%

* Wanne in den Farben
Weiß glänzend: AQU100...
Weiß satiniert: AQU102... angegebener Preis +10%

* Возможные цвета ванны
Белый полированный AQU100...
Белый сатиновый AQU102... указанная цена +10%

KIT INCLUDED

INCLUS

INBEGRIFFEN

КОМПЛЕКТ АРМАТУРЫ ВКЛЮЧЕН

180 x 80
57 H cm

Sx - Dx

Corner or built-in install.
Install. d'angle ou à
encastrer
Eck- oder Einbauinstall.
Установка угловая или
в подиум

Design Carlo Urbinati



WHIRLPOOL BATHS · LES BAIGNOIRES D'HYDROMASSAGE
WHIRLPOOLWANNEN · БАНИ С ГИДРОМАССАЖЕМ

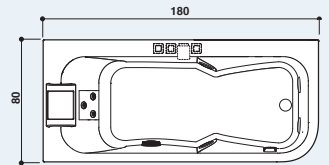
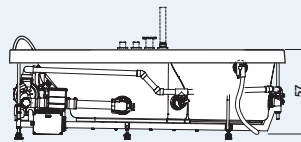

Left hand version view · Vue de la version gauche
Abb. Linksausführung · Вид модели в левостороннем исполнении

AQUASOUL LOUNGE

PROGRAMMES · PROGRAMMES · PROGRAMME · ПРОГРАММЫ	RAINBOW + CLEAN SYSTEM	AQUASYSTEM®
Aquasystem®: Silence · Recharge · Relax · Reborn		●
Rainbow and courtesy light · Rainbow et éclairage d'appoint Rainbow und Beleuchtung · Rainbow и подсветка	●	●
Heat		●
Clean system with automatic dosage · Clean system avec dosage automatique · Clean System mit automatischer Dosierung Система очистки с автоматической дозировкой	●	●

FEATURES · EQUIPMENTS FOURNIS · AUSSTATTUNG · ОСАЩЕНИЕ

TargetPro™ jets · Jets TargetPro™ Düsen TargetPro™ · Форсунки TargetPro™	4	4
Twirl jets · Jets Twirl Düsen Twirl · Форсунки Twirl	3	3
Air adjustment · Réglage air Luftregulierung · Регулировка воздуха		●
J.touch remote control · Télécommande J.touch Fernbedienung J.touch · Пульт дистанционного управления J.touch		●
Touch controls · Commande Touch Touch-Bedienung · Сенсорное управление Touch	●	
Safety Starter	●	●
Translucent sky blue headrest (PU gel) · Appuie-tête bleu ciel translucide (PU gel) · Kopfstütze, blau, lichtdurchlässig (PU-Gel) Голубой полупрозрачный подголовник (ПУ гель)	●	●
Perimeter lighting · Éclairage périphérique Umlaufende Beleuchtung Подсветка по периметру	9423-6660 € 558	Optional · Optionnel Optional · Дополнительно

TAPS AND FAUCET/FILLER · SYSTEME DE VIDAGE-REPLISSAGE · WANNENFÜLLSYSTEM · СИСТЕМА НАПОЛНЕНИЯ

Drainage column and trap included / Avec colonne de vidage et siphon / Abflusssäule und Siphon inkl. / Сливная колонна и сифон включены

Square Aquasoul tapware - Taps finishes: Chrome · Robinetterie carrée Aquasoul - Finitions
robinetterie: Chrome · Quadratische Armatur Aquasoul - Armaturenausstattungen:
Verchromt · Квадратные краны Aquasoul - Цвета отделки смесителей: Хром



	RAINBOW + CLEAN SYSTEM		
Built-in bath · Baignoire à encastrer Einbau Badewanne · Встроенная ванна	AQU-20*1-1400 Sx	AQU-20*1-1900 Sx	AQU-20*1-1700 Sx
	AQU-20*1-2400 Dx	AQU-20*1-2900 Dx	AQU-20*1-2700 Dx
	€ 5.628	€ 5.719	€ 7.199
Bath + L-shaped sound-absorbent panel Baignoire + Tablier en "L" avec isolation acoustique Badewanne + "L"-förmige schalldämmende Schürze Ванна + Г-образная шумопоглощающая панель	AQU-2001-1444 Sx	AQU-2001-1944 Sx	AQU-2001-1744 Sx
	AQU-2001-2445 Dx	AQU-2001-2945 Dx	AQU-2001-2745 Dx
	€ 6.365	€ 6.456	€ 7.936
	AQUASYSTEM®		
Built-in bath · Baignoire à encastrer Einbau Badewanne · Встроенная ванна	AQU-20*6-1400 Sx	AQU-20*6-1900 Sx	AQU-20*6-1700 Sx
	AQU-20*6-2400 Dx	AQU-20*6-2900 Dx	AQU-20*6-2700 Dx
	€ 7.931	€ 8.022	€ 9.501
Bath + L-shaped sound-absorbent panel Baignoire + Tablier en "L" avec isolation acoustique Badewanne + "L"-förmige schalldämmende Schürze Ванна + Г-образная шумопоглощающая панель	AQU-2006-1444 Sx	AQU-2006-1944 Sx	AQU-2006-1744 Sx
	AQU-2006-2445 Dx	AQU-2006-2945 Dx	AQU-2006-2745 Dx
	€ 8.667	€ 8.759	€ 10.239

* Bath available in the following colours
Gloss white: AQU200...
Satin white: AQU202... price shown +10%

* Baignoire disponible dans les coloris
Blanc brillant: AQU200...
Blanc satiné: AQU202... prix indiqué +10%

* Wanne in den Farben
Weiß glänzend: AQU200...
Weiß satiniert: AQU202... angegebener Preis +10%

* Возможные цвета ванны
Белый полированный: AQU200...
Белый сатинированный: AQU202... указанная цена +10%

KIT INCLUDED

INCLUS

INBEGRIFFEN

КОМПЛЕКТ АРМАТУРЫ ВКЛЮЧЕН

150 x 100
57 H cm

Sx - Dx

Corner or built-in install.
Install. d'angle ou à
encastrer
Eck- oder Einbauinstall.
Установка угловая или
в подиум

Design Carlo Urbinati



WHIRLPOOL BATHS · LES BAIGNOIRES D'HYDROMASSAGE
WHIRLPOOLWANNEN
ВАННЫ С ГИДРОМАССАЖЕМ

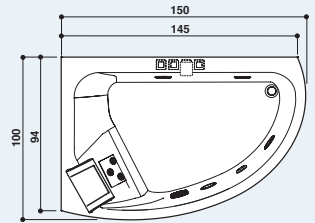
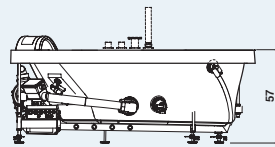

Left hand version view · Vue de la version gauche
Abb. Linksausführung · Вид модели в левостороннем исполнении

AQUASOUL OFFSET

PROGRAMMES · PROGRAMMES · PROGRAMME · ПРОГРАММЫ	RAINBOW + CLEAN SYSTEM	AQUASYSTEM®
Aquasystem®: Silence · Recharge · Relax · Reborn		●
Rainbow and courtesy light · Rainbow et éclairage d'appoint Rainbow und Beleuchtung · Rainbow и подсветка	●	●
Heat		●
Clean system with automatic dosage · Clean system avec dosage automatique · Clean system mit automatischer Dosierung Система очистки с автоматической дозировкой	●	●

FEATURES · EQUIPMENTS FOURNIS · AUSSTATTUNG · ОСНАЩЕНИЕ

TargetPro™ jets · Jets TargetPro™ Düsen TargetPro™ · Форсунки TargetPro™	4	4
Twirl jets · Jets Twirl Düsen Twirl · Форсунки Twirl	3	3
Air adjustment · Réglage air Luftregulierung · Регулировка воздуха		●
J.touch remote control · Télécommande J.touch Fernbedienung J.touch · Пульт дистанционного управления J.touch		●
Touch controls · Commande Touch Touch-Bedienung · Сенсорное управление Touch	●	
Safety Starter	●	●
Translucent sky blue headrest (PU gel) · Appuie-tête bleu ciel translucide (PU gel) · Kopfstütze, blau, lichtdurchlässig (PU-Gel) Голубой полупрозрачный подголовник (ПУ гель)	●	●
Perimeter lighting · Éclairage périphérique Umlaufende Beleuchtung Подсветка по периметру	9423-6660 € 558	Optional · Optionnel Optional · Дополнительно

TAPS AND FAUCET/FILLER · SYSTEME DE VIDAGE-REMPLEISSAGE · WANNENFÜLLSYSTEM · СИСТЕМА НАПОЛНЕНИЯ

Drainage column and trap included / Avec colonne de vidage et siphon / Abflusssäule und Siphon inkl. / Сливная колонна и сифон включены

Square Aquasoul tapware - Taps finishes: Chrome · Robinetterie carrée Aquasoul - Finitions
robinetterie: Chrome · Quadratische Armatur Aquasoul - Armaturenausstattungen:
Verchromt · Квадратные краны Aquasoul - Цвета отделки смесителей: Хром



	RAINBOW + CLEAN SYSTEM		
Built-in bath · Baignoire à encastrer Einbau Badewanne · Встроенная ванна	AQU-30*1-1400 Sx	AQU-30*1-1900 Sx	AQU-30*1-1700 Sx
	AQU-30*1-2400 Dx	AQU-30*1-2900 Dx	AQU-30*1-2700 Dx
	€ 5.439	€ 5.530	€ 7.010
Bath + sound-absorbent panel Baignoire + tablier avec isolation acoustique Badewanne + schalldämmende Schürze Ванна + шумопоглощающая панель	AQU-3001-1444 Sx	AQU-3001-1944 Sx	AQU-3001-1744 Sx
	AQU-3001-2445 Dx	AQU-3001-2945 Dx	AQU-3001-2745 Dx
	€ 6.145	€ 6.236	€ 7.716
	AQUASYSTEM®		
Built-in bath · Baignoire à encastrer Einbau Badewanne · Встроенная ванна	AQU-30*6-1400 Sx	AQU-30*6-1900 Sx	AQU-30*6-1700 Sx
	AQU-30*6-2400 Dx	AQU-30*6-2900 Dx	AQU-30*6-2700 Dx
	€ 7.808	€ 7.899	€ 9.379
Bath + sound-absorbent panel Baignoire + tablier avec isolation acoustique Badewanne + schalldämmende Schürze Ванна + шумопоглощающая панель	AQU-3006-1444 Sx	AQU-3006-1944 Sx	AQU-3006-1744 Sx
	AQU-3006-2445 Dx	AQU-3006-2945 Dx	AQU-3006-2745 Dx
	€ 8.514	€ 8.605	€ 10.085

* Bath available in the following colours
Gloss white: AQU300...
Satin white: AQU302... price shown +10%

* Baignoire disponible dans les coloris
Blanc brillant: AQU300...
Blanc satiné: AQU302... prix indiqué +10%

* Wanne in den Farben
Weiß glänzend: AQU300...
Weiß satiniert: AQU302... angegebener Preis +10%

* Возможные цвета ванны
Белый полированный: AQU300...
Белый сатиновый: AQU302... указанная цена +10%

KIT INCLUDED

INCLUS

INBEGRIFFEN

КОМПЛЕКТ АРМАТУРЫ ВКЛЮЧЕН

190 x 90

57 H cm

Sx - Dx

Corner or built-in install.
Install. d'angle ou à
encastrer
Eck- oder Einbauinstall.
Установка угловая или
в подиум

Design Carlo Urbinati



WHIRLPOOL BATHS · LES BAIGNOIRES D'HYDROMASSAGE
WHIRLPOOLWANNEN · БАННЫ С ГИДРОМАССАЖЕМ

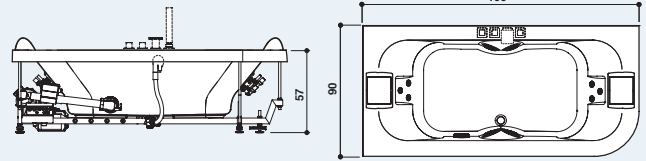

Left hand version view · Vue de la version gauche
Abb. Linksausführung · Вид модели в левостороннем исполнении
Backrests on both sides · Dossier sur les deux côtés
Rückenstütze beidseitig · Спинка расположена с двух сторон

AQUASOUL DOUBLE

PROGRAMMES · PROGRAMMES · PROGRAMME · ПРОГРАММЫ	RAINBOW + CLEAN SYSTEM	AQUASYSTEM®
Aquasystem®: Silence · Recharge · Relax · Reborn		●
Rainbow and courtesy light · Rainbow et éclairage d'appoint Rainbow und Beleuchtung · Rainbow и подсветка	●	●
Heat		●
Clean system with automatic dosage · Clean system avec dosage automatique · Clean System mit automatischer Dosierung Система очистки с автоматической дозировкой	●	●

FEATURES · EQUIPMENTS FOURNIS · AUSSTATTUNG · ОСАЩЕНИЕ

TargetPro™ jets · Jets TargetPro™ Düsen TargetPro™ · Форсунки TargetPro™	4	4
Twirl jets · Jets Twirl Düsen Twirl · Форсунки Twirl	6 3+3	6 3+3
Air adjustment · Réglage air Luftregulierung · Регулировка воздуха		●
J.touch remote control · Télécommande J.touch Fernbedienung J.touch · Пульт дистанционного управления J.touch		●
Touch controls · Commande Touch Touch-Bedienung · Сенсорное управление Touch	●	
Safety Starter	●	●
Translucent sky blue headrest (PU gel) · Appuie-tête bleu ciel translucide (PU gel) · Kopfstütze, blau, lichtdurchlässig (PU-Gel) Голубой полупрозрачный подголовник (ПУ гель)	2	2
Perimeter lighting · Éclairage périphérique Umlaufende Beleuchtung Подсветка по периметру	9423-6660 € 558	Optional · Optionnel Optional · Дополнительно

TAPS AND FAUCET/FILLER · SYSTEME DE VIDAGE-REEMPLISSAGE · WANNENFÜLLSYSTEM · СИСТЕМА НАПОЛНЕНИЯ

Drainage column and trap included / Avec colonne de vidage et siphon / Abflusssäule und Siphon inkl. / Сливная колонна и сифон включены

Square Aquasoul tapware - Taps finishes: Chrome · Robinetterie carrée Aquasoul - Finitions
robinetterie: Chrome · Quadratische Armatur Aquasoul - Armaturenausstattungen:
Verchromt · Квадратные краны Aquasoul - Цвета отделки смесителей: Хром



	RAINBOW + CLEAN SYSTEM		
	AQU-50*1-1400 Sx	AQU-50*1-1900 Sx	AQU-50*1-1700 Sx
	AQU-50*1-2400 Dx	AQU-50*1-2900 Dx	AQU-50*1-2700 Dx
	€ 6.342	€ 6.433	€ 7.913
	AQU-5001-1444 Sx	AQU-5001-1944 Sx	AQU-5001-1744 Sx
	AQU-5001-2445 Dx	AQU-5001-2945 Dx	AQU-5001-2745 Dx
	€ 7.140	€ 7.230	€ 8.710
	AQUASYSTEM®		
	AQU-50*6-1400 Sx	AQU-50*6-1900 Sx	AQU-50*6-1700 Sx
	AQU-50*6-2400 Dx	AQU-50*6-2900 Dx	AQU-50*6-2700 Dx
	€ 8.630	€ 8.720	€ 10.200
	AQU-5006-1444 Sx	AQU-5006-1944 Sx	AQU-5006-1744 Sx
	AQU-5006-2445 Dx	AQU-5006-2945 Dx	AQU-5006-2745 Dx
	€ 9.427	€ 9.517	€ 10.997

* Bath available in the following colours
Gloss white: AQU500...
Satin white: AQU502... price shown +10%

* Baignoire disponible dans les coloris
Blanc brillant: AQU500...
Blanc satiné: AQU502... prix indiqué +10%

* Wanne in den Farben
Weiß glänzend: AQU500...
Weiß satiniert: AQU502... angegebener Preis +10%

* Возможные цвета ванны
Белый полированный AQU500...
Белый сатиновый: AQU502... указанная цена +10%

KIT INCLUDED

INCLUS

INBEGRIFFEN

КОМПЛЕКТ АРМАТУРЫ ВКЛЮЧЕН

130/140 x 130/140

57 H cm

Single version
Version unique
Einzigste Version
Единственная версия
Corner or built-in install.
Install. d'angle ou à
encastrer
Eck- oder Einbaustall.
Установка угловая или
в подиум

Design Carlo Urbinati



WHIRLPOOL BATHS · LES BAIGNOIRES D'HYDROMASSAGE
WHIRLPOOLWANNEN · БАНИ С ГИДРОМАССАЖЕМ

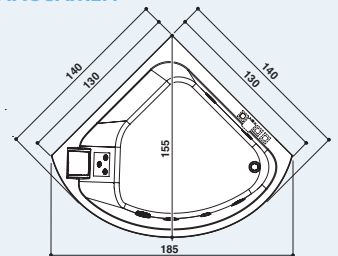
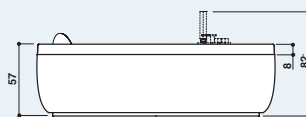

AQUASOUL CORNER 140

PROGRAMMES · PROGRAMMES · PROGRAMME · ПРОГРАММЫ	RAINBOW + CLEAN SYSTEM	AQUASYSTEM®
Aquasystem®: Silence · Recharge · Relax · Reborn		●
Rainbow and courtesy light · Rainbow et éclairage d'appoint Rainbow und Beleuchtung · Rainbow и подсветка	●	●
Heat		●
Clean system with automatic dosage · Clean system avec dosage automatique · Clean System mit automatischer Dosierung Система очистки с автоматической дозированной	●	●

FEATURES · EQUIPMENTS FOURNIS · AUSSTATTUNG · ОСНАЩЕНИЕ

TargetPro™ jets · Jets TargetPro™ Düsen TargetPro™ · Форсунки TargetPro™	4	4
Twirl jets · Jets Twirl Düsen Twirl · Форсунки Twirl	3	3
Air adjustment · Réglage air Luftregulierung · Регулировка воздуха		●
J.touch remote control · Télécommande J.touch Fernbedienung J.touch · Пульт дистанционного управления J.touch		●
Touch controls · Commande Touch Touch-Bedienung · Сенсорное управление Touch	●	
Safety Starter	●	●
Translucent sky blue headrest (PU gel) · Appuie-tête bleu ciel translucide (PU gel) · Kopfstütze, blau, lichtdurchlässig (PU-Gel) Голубой полупрозрачный подголовник (ПУ гель)	●	●
Perimeter lighting · Éclairage périphérique Umlaufende Beleuchtung Подсветка по периметру	9423-6660 € 558	Optional · Optionnel Optional · Дополнительно

TAPS AND FAUCET/FILLER · SYSTEME DE VIDAGE-REMPLEISSAGE · WANNENFÜLLSYSTEM · СИСТЕМА НАПОЛНЕНИЯ

Drainage column and trap included / Avec colonne de vidage et siphon / Abflusssäule und Siphon inkl. / Сливная колонна и сифон включены

Square Aquasoul tapware - Taps finishes: Chrome · Robinetterie carrée Aquasoul - Finitions robinetterie: Chrome · Quadratische Armatur Aquasoul - Armaturenausstattungen: Verchromt · Квадратные краны Aquasoul - Цвета отделки смесителей: Хром



		RAINBOW + CLEAN SYSTEM	
	Built-in bath · Baignoire à encastrer Einbau Badewanne · Встроенная ванна	Single version · Version unique · Einzige Version · Единственная версия AQU-40*1-0400 € 7.148	AQU-40*1-0700 € 8.719
	Bath + sound-absorbent panel Baignoire + tablier avec isolation acoustique Badewanne + schalldämmende Schürze Ванна + шумопоглощающая панель	Single version · Version unique · Einzige Version · Единственная версия AQU-4001-0441 € 7.902	AQU-4001-0741 € 9.472
		AQUASYSTEM®	
	Built-in bath · Baignoire à encastrer Einbau Badewanne · Встроенная ванна	Single version · Version unique · Einzige Version · Единственная версия AQU-40*6-0400 € 9.588	AQU-40*6-0700 € 11.158
	Bath + sound-absorbent panel Baignoire + tablier avec isolation acoustique Badewanne + schalldämmende Schürze Ванна + шумопоглощающая панель	Single version · Version unique · Einzige Version · Единственная версия AQU-4006-0441 € 10.341	AQU-4006-0741 € 11.912

* Bath available in the following colours
Gloss white: AQU400...
Satin white: AQU402... price shown +10%

* Baignoire disponible dans les coloris
Blanc brillant: AQU400...
Blanc satiné: AQU402... prix indiqué +10%

* Wanne in den Farben
Weiß glänzend: AQU400...
Weiß satiniert: AQU402... angegebener Preis +10%

* Возможные цвета ванны
Белый полированный AQU400...
Белый сатинированный: AQU402... указанная цена +10%

KIT INCLUDED

INCLUS

INBEGRIFFEN

КОМПЛЕКТ АРМАТУРЫ ВКЛЮЧЕН

145/155 x 145/155

57 H cm

Single version

Version unique

Einzigige Version

Единственная версия

Corner or built-in install.

Install. d'angle ou à

encastrer

Eck- oder Einbaustall.

Установка угловая или

в подиум

Design Carlo Urbinati

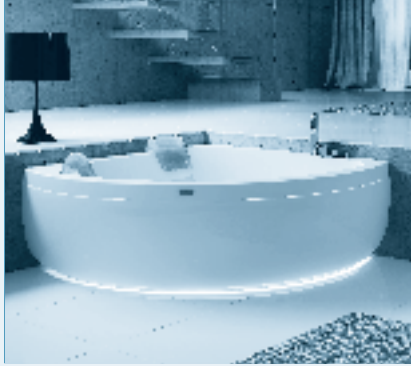

WHIRLPOOL BATHS · LES BAIGNOIRES D'HYDROMASSAGE
WHIRLPOOLWANNEN · ВАННЫ С ГИДРОМАССАЖЕМ

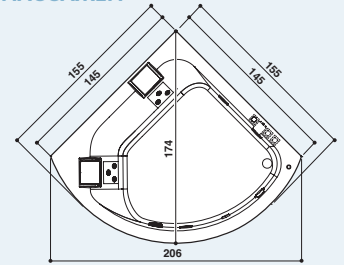
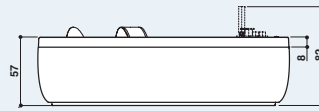

AQUASOUL CORNER 155

PROGRAMMES · PROGRAMMES · PROGRAMME · ПРОГРАММЫ	RAINBOW + CLEAN SYSTEM	AQUASYSTEM®
Aquasystem®: Silence · Recharge · Relax · Reborn		●
Rainbow and courtesy light · Rainbow et éclairage d'appoint Rainbow und Beleuchtung · Rainbow и подсветка	●	●
Heat		●
Clean system with automatic dosage · Clean system avec dosage automatique · Clean System mit automatischer Dosierung Система очистки с автоматической дозировкой	●	●

FEATURES · EQUIPMENTS Fournis · AUSSTATTUNG · ОСНАЩЕНИЕ

TargetPro™ jets · Jets TargetPro™ Düsen TargetPro™ · Форсунки TargetPro™	4	4
Twirl jets · Jets Twirl Düsen Twirl · Форсунки Twirl	6 3+3	6 3+3
Air adjustment · Réglage air Luftregulierung · Регулировка воздуха		●
J.touch remote control · Télécommande J.touch Fernbedienung J.touch · Пульт дистанционного управления J.touch		●
Touch controls · Commande Touch Touch-Bedienung · Сенсорное управление Touch	●	
Safety Starter	●	●
Translucent sky blue headrest (PU gel) · Appuie-tête bleu ciel translucide (PU gel) · Kopfstütze, blau, lichtdurchlässig (PU-Gel) Голобой полупрозрачный подголовник (ПУ гель)	2	2
Perimeter lighting · Éclairage périphérique Umlaufende Beleuchtung Подсветка по периметру	9423-6660 € 558	Optional · Optionnel Optional · Дополнительно

TAPS AND FAUCET/FILLER · SYSTEME DE VIDAGE-REEMPLISSAGE · WANNENFÜLLSYSTEM · СИСТЕМА НАПОЛНЕНИЯ

Drainage column and trap included / Avec colonne de vidage et siphon / Abflusssäule und Siphon inkl. / Сливная колонна и сифон включены

Square Aquasoul tapware - Taps finishes: Chrome · Robinetterie carrée Aquasoul - Finitions
robinetterie: Chrome · Quadratische Armatur Aquasoul - Armaturenausstattungen:
Verchromt · Квадратные краны Aquasoul - Цвета отделки смесителей: Хром



		RAINBOW + CLEAN SYSTEM	
		Single version · Version unique · Einzige Version · Единственная версия	
		AQU-60*1-0400	AQU-60*1-0700
		€ 7.734	€ 9.305
		Single version · Version unique · Einzige Version · Единственная версия	
		AQU-6001-0441	AQU-6001-0741
		€ 8.600	€ 10.171
		AQUASYSTEM®	
		Single version · Version unique · Einzige Version · Единственная версия	
		AQU-60*6-0400	AQU-60*6-0700
		€ 10.126	€ 11.697
		Single version · Version unique · Einzige Version · Единственная версия	
		AQU-6006-0441	AQU-6006-0741
		€ 10.992	€ 12.563

* Bath available in the following colours
Gloss white: AQU600...
Satin white: AQU602... price shown +10%

* Baignoire disponible dans les coloris
Blanc brillant: AQU600...
Blanc satiné: AQU602... prix indiqué +10%

* Wanne in den Farben
Weiß glänzend: AQU600...
Weiß satiniert: AQU602... angegebener Preis +10%

* Возможные цвета ванны
Белый полированный: AQU600...
Белый сатиновый: AQU602... указанная цена +10%

KIT INCLUDED

INCLUS

INBEGRIFFEN

КОМПЛЕКТ АРМАТУРЫ ВКЛЮЧЕН

190 x 150

60 H cm

Single version
Version unique
Einzig Version
Единственная версия

Centrally-positioned
or built-in install.
Install. centre pièce ou à encastrier
Zentral- oder Einbaustall.
Установка по центру
комнаты или в подиум

Design Carlo Urbani



WHIRLPOOL BATHS · LES BAINOIRES D'HYDROMASSAGE
WHIRLPOOLWANNEN
ВАННЫ С ГИДРОМАССАЖЕМ

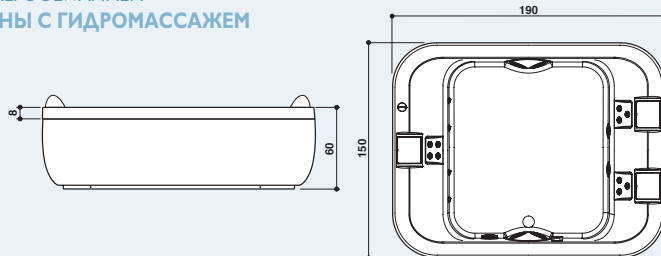

AQUASOUL EXTRA

PROGRAMMES · PROGRAMMES · PROGRAMME · ПРОГРАММЫ	RAINBOW + CLEAN SYSTEM	AQUASYSTEM®
Aquasystem®: Silence · Recharge · Relax · Reborn		●
Rainbow and courtesy light · Rainbow et éclairage d'appoint Rainbow und Beleuchtung · Rainbow и подсветка	●	●
Heat		●
Clean system with automatic dosage · Clean system avec dosage automatique · Clean System mit automatischer Dosierung Система очистки с автоматической дозировкой	●	●

FEATURES · EQUIPMENTS FURNIS · AUSSTATTUNG · ОСНАЩЕНИЕ

TargetPro™ jets · Jets TargetPro™ Düsen TargetPro™ · Форсунки TargetPro™	6	6
Twirl jets · Jets Twirl Düsen Twirl · Форсунки Twirl	10	10
Tonic jets · Jets Tonic Düsen Tonic · Форсунки Tonic	4	4
Air adjustment · Réglage air Luftregulierung · Регулировка воздуха		●
J.touch remote control · Télécommande J.touch Fernbedienung J.touch · Пульт дистанционного управления J.touch		●
Touch controls · Commande Touch Touch-Bedienung · Сенсорное управление Touch	●	
Safety Starter	●	●
Translucent sky blue headrest (PU gel) · Appuie-tête bleu ciel translucide (PU gel) · Kopfstütze, blau, lichtdurchlässig (PU-Gel) Голубой полупрозрачный подголовник (ПУ гель)	3	3
Perimeter lighting · Éclairage périphérique Umlaufende Beleuchtung Подсветка по периметру	9423-7010 € 1.117	Optional · Optionnel Optional · Дополнительно

TAPS AND FAUCET/FILLER · SYSTEME DE VIDAGE-REEMPLISSAGE · WANNENFÜLLSYSTEM · СИСТЕМА НАПОЛНЕНИЯ

Drainage column and trap included / Avec colonne de vidage et siphon / Abflusssäule und Siphon inkl. / Сливная колонна и сифон включены

Square Aquasoul tapware - Taps finishes: Chrome · Robinetterie carrée Aquasoul - Finitions robinetterie: Chrome · Quadratische Armatur Aquasoul - Armaturenausstattungen: Verchromt · Квадратные краны Aquasoul - Цвета отделки смесителей: Хром

	RAINBOW + CLEAN SYSTEM	AQUASYSTEM®
Built-in bath · Baignoire à encastrier Einbau Badewanne · Встроенная ванна	Single version · Version unique · Einzige Version · Единственная версия AQU-70*1-0400 € 8.488	AQU-70*1-0700 € 9.887
Bath + sound-absorbent panel Baignoire + tablier avec isolation acoustique Badewanne + schalldämmende Schürze Ванна + шумопоглощающая панель	Single version · Version unique · Einzige Version · Единственная версия AQU-7001-0448 € 10.190	AQU-7001-0748 € 11.589
Built-in bath · Baignoire à encastrier Einbau Badewanne · Встроенная ванна	Single version · Version unique · Einzige Version · Единственная версия AQU-70*6-0400 € 11.707	AQU-70*6-0700 € 13.105
Bath + sound-absorbent panel Baignoire + tablier avec isolation acoustique Badewanne + schalldämmende Schürze Ванна + шумопоглощающая панель	Single version · Version unique · Einzige Version · Единственная версия AQU-7006-0448 € 13.409	AQU-7006-0748 € 14.806

* Bath available in the following colours
Gloss white: AQU700...
Satin white: AQU702... price shown +10%

* Baignoire disponible dans les coloris
Blanc brillant: AQU700...
Blanc satiné: AQU702... prix indiqué +10%

* Wanne in den Farben
Weiß glänzend: AQU700...
Weiß satiniert: AQU702... angegebener Preis +10%

* Возможные цвета ванны
Белый полированный AQU700...
Белый сатиновый AQU702... указанная цена +10%

KIT INCLUDED

INCLUS

INBEGRIFFEN

КОМПЛЕКТ АРМАТУРЫ ВКЛЮЧЕН

170 x 70
57 H cm

Sx - Dx

Back-to-wall, corner,
inset or built-in install.
Installation murale, d'angle,
en niche ou à encastrier
Wand-, Eck-, Nischen-
oder Einbaustall.
Околостенная установка,
угловая, в нише или
встроенная

Design Carlo Urbinati



WHIRLPOOL BATHS · LES BAIGNOIRES D'HYDROMASSAGE
WHIRLPOOLWANNEN · ВАННЫ С ГИДРОМАССАЖЕМ

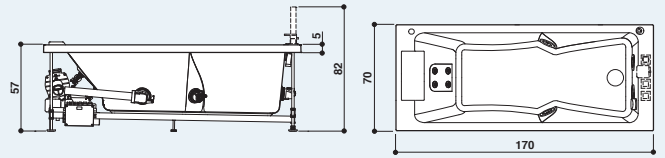

Left hand version view · Vue de la version gauche
Abb. Linksausführung · Вид модели в левостороннем исполнении

SHARP 70

PROGRAMMES · PROGRAMMES · PROGRAMME · ПРОГРАММЫ

		RAINBOW + CLEAN SYSTEM	AQUASYSTEM®
	Aquasystem®: Silence · Recharge · Relax · Reborn		●
	Rainbow and courtesy light · Rainbow et éclairage d'appoint · Rainbow und Beleuchtung · Rainbow и подсветка	●	●
	Clean system with automatic dosage · Clean system avec dosage automatique Clean System mit automatischer Dosierung · Система очистки с автоматической дозировкой	●	●
	Heat		●

FEATURES · EQUIPMENTS FOURNIS · AUSSTATTUNG · ОСНАЩЕНИЕ

	TargetPro™ jets · Jets TargetPro™ · Düsen TargetPro™ · Форсунки TargetPro™	4	4
	Twirl jets · Jets Twirl · Düsen Twirl · Форсунки Twirl	4	4
	Air adjustment · Réglage air · Luftregulierung · Регулировка воздуха		●
	J.touch remote control · Télécommande J.touch · Fernbedienung J.touch · Пульт дистанционного управления J.touch		●
	Touch controls · Commande Touch · Touch-Bedienung · Сенсорное управление Touch	●	●
	Safety Starter	●	●
	Headrest (PU gel) · Appuie-tête (PU gel) · Kopfstütze (PU-Gel) · Подголовник (ПУ гель)	●	●

TAPS AND FAUCET/FILLER · SYSTEME DE VIDAGE-REEMPLISSAGE · WANNENFÜLLSYSTEM · СИСТЕМА НАПОЛНЕНИЯ



RAINBOW + CLEAN SYSTEM							
	Non-panelled bath on framework Baignoire sur châssis sans tabliers Wanne auf Rahmen ohne Schürzen Ванна на каркасе без панелей	SHA-1001-1400 Sx	€ 3.465	SHA-1001-1800 Sx	€ 3.555	SHA-1001-1600 Sx	€ 4.219
		SHA-1001-2400 Dx		SHA-1001-2800 Dx		SHA-1001-2600 Dx	
	Left-hand bath + left-hand L-shaped panel* Baignoire gauche avec tablier en « L »* gauche Badewanne links mit „L“-förmigem Paneel* links Левосторонняя ванна с левой Г-образной панелью	SHA-1001-1416 Sx	€ 4.068	SHA-1001-1816 Sx	€ 4.157	SHA-1001-1616 Sx	€ 4.822
		SHA-1001-2416 Dx		SHA-1001-2816 Dx		SHA-1001-2616 Dx	
	Right-hand bath + left-hand L-shaped panel* Baignoire droite avec tablier en « L »* gauche Badewanne rechts mit „L“-förmigem Paneel* links Правосторонняя ванна с левой Г-образной панелью	SHA-1001-1417 Sx	€ 4.068	SHA-1001-1817 Sx	€ 4.157	SHA-1001-1617 Sx	€ 4.822
		SHA-1001-2417 Dx		SHA-1001-2817 Dx		SHA-1001-2617 Dx	

AQUASYSTEM							
	Non-panelled bath on framework Baignoire sur châssis sans tabliers Wanne auf Rahmen ohne Schürzen Ванна на каркасе без панелей	SHA-1006-1400 Sx	€ 6.116	SHA-1006-1800 Sx	€ 6.205	SHA-1006-1600 Sx	€ 6.870
		SHA-1006-2400 Dx		SHA-1006-2800 Dx		SHA-1006-2600 Dx	
	Left-hand bath + left-hand L-shaped panel* Baignoire gauche avec tablier en « L »* gauche Badewanne links mit „L“-förmigem Paneel* links Левосторонняя ванна с левой Г-образной панелью	SHA-1006-1416 Sx	€ 6.719	SHA-1006-1816 Sx	€ 6.808	SHA-1006-1616 Sx	€ 7.474
		SHA-1006-2416 Dx		SHA-1006-2816 Dx		SHA-1006-2616 Dx	
	Right-hand bath + left-hand L-shaped panel* Baignoire droite avec tablier en « L »* gauche Badewanne rechts mit „L“-förmigem Paneel* links Правосторонняя ванна с левой Г-образной панелью	SHA-1006-1417 Sx	€ 6.719	SHA-1006-1817 Sx	€ 6.808	SHA-1006-1617 Sx	€ 7.474
		SHA-1006-2417 Dx		SHA-1006-2817 Dx		SHA-1006-2617 Dx	

PANELS · PANNEAUX · BADEWANNE · ПАНЕЛИ

	Front panel (Sound-absorbent acrylic) · Panneau frontal (Acrylique avec isolation acoustique) Frontschürze (Schallabsorbierendes Acryl) · Фронтальная панель (Акрил с шумоизоляцией)	White (acrylic) · Blanc (acrylique) Weiß (Acryl) · Белый (акрил)	170	9440-27**	€ 452
	Front panel (HPL) · Panneau frontal (HPL) Frontschürze (HPL) · Фронтальная панель (ламинат)	Stone grey (HPL)		9440-A67A	€ 291
		Oak (HPL)		9440-A38A	€ 291
	Side panel (Sound-absorbent acrylic) · Panneau latéral (Acrylique avec isolation acoustique) Seitenschürze (Schallabsorbierendes Acryl) · Боковая панель (Акрил с шумоизоляцией)	White (acrylic) · Blanc (acrylique) Weiß (Acryl) · Белый (акрил)	70	9440-28**	€ 193
	Side panel (HPL) · Panneau latéral (HPL) Seitenschürze (HPL) · Боковая панель (ламинат)	Stone grey (HPL)		9440-A61A	€ 239
		Oak (HPL)		9440-A43A	€ 239

* L-shaped panel (sound-absorbent acrylic) available in glossy white only.

* Tablier en « L » (acrylique avec isolation acoustique) disponible uniquement en blanc brillant.

* „L“-förmiges Paneel (schalldämmendes Acryl) nur in Weiß glänzend erhältlich.

* Г-образная панель (акриловая с шумопоглощением) доступна только в глянцево-белом цвете.

** Front and side acrylic panels available in the following colours:

A: Gloss white
15: Satin white: price shown +10%

** Tabliers frontaux et latéraux en acrylique disponibles en :

A: Blanc brillant
15: Blanc satiné: prix indiqué +10%

** Front- und Seitenpaneele aus Acryl erhältlich in den Farben:

A: Weiß glänzend
15: Weiß satiniert: angegebener Preis +10%

** Фронтальные и боковые акриловые панели доступны в следующих цветах:

A: Белый полированный
15: Белый сатиновый: указанная цена +10%



INCLUDED

INCLUS

INBEGRIFFEN

КОМПЛЕКТ АРМАТУРЫ ВКЛЮЧЕН

170 x 75

57 H cm

Sx - Dx

Back-to-wall, corner, inset or built-in install.
Installation murale, d'angle, en niche ou à encastrer
Wand-, Eck-, Nischen- oder Einbauinstall.
Околостенная установка, угловая, в нише или встроенная

Design Carlo Urbinati



WHIRLPOOL BATHS · LES BAIGNOIRES D'HYDROMASSAGE
WHIRLPOOLWANNEN · БАНИ С ГИДРОМАССАЖЕМ

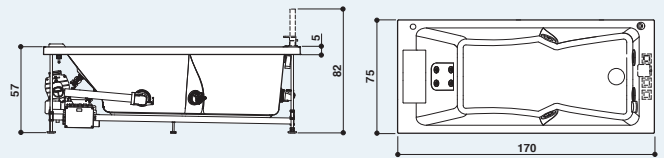

Left hand version view · Vue de la version gauche
Abb. Linksausführung · Вид модели в левостороннем исполнении

SHARP 75

PROGRAMMES · PROGRAMMES · PROGRAMME · ПРОГРАММЫ

		RAINBOW + CLEAN SYSTEM	AQUASYSTEM®
	Aquasystem®: Silence · Recharge · Relax · Reborn		●
	Rainbow and courtesy light · Rainbow et éclairage d'appoint · Rainbow und Beleuchtung · Rainbow и подсветка	●	●
	Clean system with automatic dosage · Clean system avec dosage automatique Clean System mit automatischer Dosierung · Система очистки с автоматической дозировкой	●	●
	Heat		●

FEATURES · EQUIPMENTS FOURNIS · AUSSTATTUNG · ОСНАЩЕНИЕ

	TargetPro™ jets · Jets TargetPro™ · Düsen TargetPro™ · Форсунки TargetPro™	4	4
	Twirl jets · Jets Twirl · Düsen Twirl · Форсунки Twirl	4	4
	Air adjustment · Réglage air · Luftregulierung · Регулировка воздуха		●
	J.touch remote control · Télécommande J.touch · Fernbedienung J.touch · Пульт дистанционного управления J.touch		●
	Touch controls · Commande Touch · Touch-Bedienung · Сенсорное управление Touch	●	●
	Safety Starter	●	●
	Headrest (PU gel) · Appuie-tête (PU gel) · Kopfstütze (PU-Gel) · Подголовник (ПУ гель)	●	●

TAPS AND FAUCET/FILLER · SYSTEME DE VIDAGE-REPLISSAGE · WANNENFÜLLSYSTEM · СИСТЕМА НАПОЛНЕНИЯ

--	--	--	--

RAINBOW + CLEAN SYSTEM

	Non-panelled bath on framework Baignoire sur châssis sans tabliers Wanne auf Rahmen ohne Schürzen Ванна на каркасе без панелей	SHA-2001-1400 Sx SHA-2001-2400 Dx	€3.643	SHA-2001-1800 Sx SHA-2001-2800 Dx	€3.732	SHA-2001-1600 Sx SHA-2001-2600 Dx	€ 4.397
	Left-hand bath + left-hand L-shaped panel* Baignoire gauche avec tablier en « L »* gauche Badewanne links mit „L“-förmigem Paneel* links Левосторонняя ванна с левой Г-образной панелью	SHA-2001-1416 Sx	€ 4.246	SHA-2001-1816 Sx	€4.334	SHA-2001-1616 Sx	€4.999
	Left-hand bath + right-hand L-shaped panel* Baignoire gauche avec tablier en « L »* droit Badewanne links mit „L“-förmigem Paneel* rechts Левосторонняя ванна с правой Г-образной панелью	SHA-2001-2416 Dx		SHA-2001-2816 Dx		SHA-2001-2616 Dx	
	Right-hand bath + left-hand L-shaped panel* Baignoire droite avec tablier en « L »* gauche Badewanne rechts mit „L“-förmigem Paneel* links Правосторонняя ванна с левой Г-образной панелью	SHA-2001-1417 Sx	€ 4.246	SHA-2001-1817 Sx	€ 4.334	SHA-2001-1617 Sx	€4.999
	Right-hand bath + right-hand L-shaped panel* Baignoire droite avec tablier en « L »* droit Badewanne rechts mit „L“-förmigem Paneel* rechts Правосторонняя ванна с правой Г-образной панелью	SHA-2001-2417 Dx		SHA-2001-2817 Dx		SHA-2001-2617 Dx	

AQUASYSTEM

	Non-panelled bath on framework Baignoire sur châssis sans tabliers Wanne auf Rahmen ohne Schürzen Ванна на каркасе без панелей	SHA-2006-1400 Sx SHA-2006-2400 Dx	€ 6.350	SHA-2006-1800 Sx SHA-2006-2800 Dx	€ 6.439	SHA-2006-1600 Sx SHA-2006-2600 Dx	€ 7.104
	Left-hand bath + left-hand L-shaped panel* Baignoire gauche avec tablier en « L »* gauche Badewanne links mit „L“-förmigem Paneel* links Левосторонняя ванна с левой Г-образной панелью	SHA-2006-1416 Sx	€ 6.952	SHA-2006-1816 Sx	€ 7.042	SHA-2006-1616 Sx	€ 7.706
	Left-hand bath + right-hand L-shaped panel* Baignoire gauche avec tablier en « L »* droit Badewanne links mit „L“-förmigem Paneel* rechts Левосторонняя ванна с правой Г-образной панелью	SHA-2006-2416 Dx		SHA-2006-2816 Dx		SHA-2006-2616 Dx	
	Right-hand bath + left-hand L-shaped panel* Baignoire droite avec tablier en « L »* gauche Badewanne rechts mit „L“-förmigem Paneel* links Правосторонняя ванна с левой Г-образной панелью	SHA-2006-1417 Sx	€ 6.952	SHA-2006-1817 Sx	€ 7.042	SHA-2006-1617 Sx	€ 7.706
	Right-hand bath + right-hand L-shaped panel* Baignoire droite avec tablier en « L »* droit Badewanne rechts mit „L“-förmigem Paneel* rechts Правосторонняя ванна с правой Г-образной панелью	SHA-2006-2417 Dx		SHA-2006-2817 Dx		SHA-2006-2617 Dx	

PANELS · PANNEAUX · BADEWANNE · ПАНЕЛИ

	Front panel (Sound-absorbent acrylic) · Panneau frontal (Acrylique avec isolation acoustique) Frontschürze (Schallabsorbierendes Acryl) · Фронтальная панель (Акрил с шумоизоляцией)	White (acrylic) · Blanc (acrylique) Weiß (Acryl) · Белый (акрил)	170	9440-27**	€ 452
	Front panel (HPL) · Panneau frontal (HPL) Frontschürze (HPL) · Фронтальная панель (ламинат)	Stone grey (HPL) Oak (HPL)		9440-A67A	€ 291
				9440-A38A	€ 291
	Side panel (Sound-absorbent acrylic) · Panneau latéral (Acrylique avec isolation acoustique) Seitenschürze (Schallabsorbierendes Acryl) · Боковая панель (Акрил с шумоизоляцией)	White (acrylic) · Blanc (acrylique) Weiß (Acryl) · Белый (акрил)	75	9440-29**	€ 193
	Side panel (HPL) · Panneau latéral (HPL) Seitenschürze (HPL) · Боковая панель (ламинат)	Stone grey (HPL) Oak (HPL)		9440-A68A	€ 255
				9440-A42A	€ 255

* L-shaped panel (sound-absorbent acrylic) available in glossy white only.

* Tablier en « L » (acrylique avec isolation acoustique) disponible uniquement en blanc brillant.

* „L“-förmiges Paneel (schalldämmendes Acryl) nur in Weiß glänzend erhältlich.

* Г-образная панель (акриловая с шумопоглощением) доступна только в глянцево-белом цвете.

** Front and side acrylic panels available in the following colours:
A: Gloss white
15: Satin white: price shown +10%

** Tabliers frontaux et latéraux en acrylique disponibles en :
A: Blanc brillant
15: Blanc satiné: prix indiqué +10%

** Front- und Seitenpaneele aus Acryl erhältlich in den Farben:
A: Weiß glänzend
15: Weiß satiniert: angegebener Preis +10%

** Фронтальные и боковые акриловые панели доступны в следующих цветах:
A: Белый полированный
15: Белый сатиновый: указанная цена +10%



Bath + L-shaped panel: **CORNER INSTALLATION ONLY. THE L-SHAPED PANEL IS NOT REVERSIBLE.**

Baignoire + tablier en «L»: **UNIQUEMENT POUR INSTALLATION EN ANGLE. LE TABLIER EN «L» N'EST PAS RÉVERSIBLE.**

Wanne + L-förmiges Paneel: **NUR ECK-INSTALLATION. DAS L-FÖRMIGE PANEEL IST NICHT WECHSELBAR.**

Ванна + Г-образная панель: **ТОЛЬКО ДЛЯ УГЛОВОЙ УСТАНОВКИ. Г-ОБРАЗНАЯ ПАНЕЛЬ НЕ ЯВЛЯЕТСЯ ОБРАТИМОЙ.**

KIT

INCLUDED

INCLUS

INBEGRIFFEN

КОМПЛЕКТ АРМАТУРЫ ВКЛЮЧЕН

190 x 90
57 H cm

Single version · Version unique · Einzige Version
Единственная версия

Back-to-wall, corner, inset, centrally-positioned or built-in install. · Installation murale, d'angle, en niche, centre pièce ou à encastrer · Wand-, Eck-, Nischen-, Zentral- oder Einbaustall.
Околостенная установка, угловая, в нише, в центре помещения или встроенная

Design Carlo Urbinati



WHIRLPOOL BATHS · LES BAIGNOIRES D'HYDROMASSAGE
WHIRLPOOLWANNEN · БАННЫ С ГИДРОМАССАЖЕМ

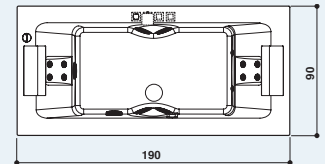
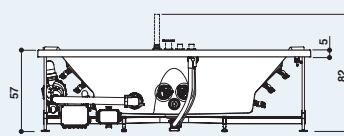

Drawing: view of single version · Dessin : vue version unique
Zeichnung: Ansicht Einheitliche Version · Рисунок: вид единой версии

SHARP DOUBLE

PROGRAMMES · PROGRAMMES · PROGRAMME · ПРОГРАММЫ		RAINBOW + CLEAN SYSTEM	AQUASYSTEM®
	Aquasystem®: Silence · Recharge · Relax · Reborn		
	Rainbow and courtesy light · Rainbow et éclairage d'appoint · Rainbow und Beleuchtung · Rainbow и подсветка	●	●
	Clean system with automatic dosage · Clean system avec dosage automatique · Clean System mit automatischer Dosierung · Система очистки с автоматической дозировкой	●	●
	Heat		●
FEATURES · EQUIPMENTS FOURNIS · AUSSTATTUNG · ОСНАЩЕНИЕ			
	TargetPro™ jets · Jets TargetPro™ · Düsen TargetPro™ · Форсунки TargetPro™	5	5
	Twirl jets · Jets Twirl · Düsen Twirl · Форсунки Twirl	8	8
	Tonic jets · Jets Tonic · Düsen Tonic · Форсунки Tonic	2	2
	Air adjustment · Réglage air · Luftregulierung · Регулировка воздуха		●
	J.touch remote control · Télécommande J.touch · Fernbedienung J.touch · Пульт дистанционного управления J.touch		●
	Touch controls · Commande Touch · Touch-Bedienung · Сенсорное управление Touch	●	●
	Safety Starter	●	●
	Headrest (PU gel) · Appuie-tête (PU gel) · Kopfstütze (PU-Gel) · Подголовник (ПУ гель)	2	2

TAPS AND FAUCET/FILLER · SYSTEME DE VIDAGE-REPLISSAGE · WANNENFÜLLSYSTEM · СИСТЕМА НАПОЛНЕНИЯ

		RAINBOW + CLEAN SYSTEM		AQUASYSTEM			
	Non-panneled bath on framework Baignoire sur châssis sans tabliers Wanne auf Rahmen ohne Schürzen Ванна на каркасе без панелей	SHA-3001-0400	€ 4.554	SHA-3001-0800	€ 4.643	SHA-3001-0600	€ 5.308
	Bath + left-hand L-shaped panel* Baignoire avec tablier en « L »* gauche Badewanne mit „L“-förmigem Paneel* links Ванна с левой Г-образной панелью	SHA-3001-0416		SHA-3001-0816		SHA-3001-0616	
	Bath + right-hand L-shaped panel* Baignoire avec tablier en « L »* droit Badewanne mit „L“-förmigem Paneel* rechts Ванна с правой Г-образной панелью	SHA-3001-0417	€ 5.203	SHA-3001-0817	€ 5.292	SHA-3001-0617	€ 5.957
	Non-panneled bath on framework Baignoire sur châssis sans tabliers Wanne auf Rahmen ohne Schürzen Ванна на каркасе без панелей	SHA-3006-0400	€ 7.074	SHA-3006-0800	€ 7.162	SHA-3006-0600	€ 7.828
	Bath + left-hand L-shaped panel* Baignoire avec tablier en « L »* gauche Badewanne mit „L“-förmigem Paneel* links Ванна с левой Г-образной панелью	SHA-3006-0416		SHA-3006-0816		SHA-3006-0616	
	Bath + right-hand L-shaped panel* Baignoire avec tablier en « L »* droit Badewanne mit „L“-förmigem Paneel* rechts Ванна с правой Г-образной панелью	SHA-3006-0417	€ 7.723	SHA-3006-0817	€ 7.811	SHA-3006-0617	€ 8.477

PANELS · PANNEAUX · BADEWANNE · ПАНЕЛИ

	Front panel (Sound-absorbent acrylic) · Panneau frontal (Acrylique avec isolation acoustique) Frontschürze (Schallabsorbierendes Acryl) · Фронтальная панель (Акрил с шумоизоляцией)	White (acrylic) · Blanc (acrylique) Weiß (Acryl) · Белый (акрил)	190	9440-32**	€ 485
		Stone grey (HPL)		9440-A62A	€ 343
		Oak (HPL)		9440-A45A	€ 343
	Acrylic side panel for corner or back-to-wall installation · Tablier latéral pour installation en angle ou murale (acrylique) · Seitenschürze für die Installation in einer Ecke oder in der Raummitte (Acryl) · Боковая панель для угловой или же околостенной установки (акрил)	White (acrylic) · Blanc (acrylique) Weiß (Acryl) · Белый (акрил)	90	9440-33**	€ 198
		Stone grey (HPL)		9440-A63A	€ 266
		Oak (HPL)		9440-A47A	€ 266
	Side panel for freestanding installation (HPL) · Tablier latéral pour installation en îlot (HPL) · Seitenpaneel für Installation in der Raummitte (HPL) · Боковая панель для установки ванны по центру помещения (ламинат)	Stone grey (HPL)	90	9440-A64A	€ 266
		Oak (HPL)		9440-A49A	€ 266

For freestanding installation: 2 front panels (HPL) and 2 side panels for freestanding installation (HPL).

* L-shaped panel (sound-absorbent acrylic) available in glossy white only.

** Front and side acrylic panels available in the following colours:
A: Gloss white
15: Satin white: price shown +10%



KIT

INCLUDED

Pour installation centre pièce: 2 tabliers frontaux (HPL) et 2 tabliers latéraux pour installation centre pièce (HPL)

* Tablier en « L » (acrylique avec isolation acoustique) disponible uniquement en blanc brillant.

** Tabliers frontaux et latéraux en acrylique disponibles en :
A: Blanc brillant
15: Blanc satiné: prix indiqué +10%

Baignoire sans tablier : version unique.
Baignoire + tablier en "L": UNIQUEMENT POUR INSTALLATION EN ANGLE. LE TABLIER EN "L" N'EST PAS RÉVERSIBLE.

INCLUS

Für die Installation in der Raummitte: 2 Frontpaneele (HPL) und 2 Seitenpaneele für die Installation in der Raummitte (HPL)

* „L“-förmiges Paneel (schalldämmendes Acryl) nur in Weiß glänzend erhältlich.

** Front- und Seitenpaneele aus Acryl erhältlich in den Farben:
A: Weiß glänzend
15: Weiß satiniert: angegebener Preis +10%

Wanne ohne Schürze: Einheitliche Version.
Wanne + L-förmiges Paneel: NUR ECK-INSTALLATION. DAS L-FÖRMIGE PANEEL IST NICHT WECHSELBAR.

INBEGRIFFEN

Для установки в центре помещения: 2 фронтальные панели (АВА) и 2 боковые панели для установки в центре помещения (АВА).

* Г-образная панель (акриловая с шумопоглощением) доступна только в глянцево-белом цвете.

** Фронтальные и боковые акриловые панели доступны в следующих цветах:
А: Белый полированный
15: Белый сатиновый: указанная цена +10%

Ванна без панелей: единая версия.
Ванна + Г-образная панель: ТОЛЬКО ДЛЯ УГЛОВОЙ УСТАНОВКИ. Г-ОБРАЗНАЯ ПАНЕЛЬ НЕ ЯВЛЯЕТСЯ ОБРАТИМОЙ.

КОМПЛЕКТ АРМАТУРЫ ВКЛЮЧЕН

200 x 150

65 H cm

Single version · Version unique · Einzige Version · Единственная версия

Back-to-wall, corner, inset, centrally-positioned or built-in install. · Installation murale, d'angle, en niche, centre pièce ou à encaster · Wand-, Eck-, Nischen-, Zentral- oder Einbauintal.
Околостенная установка, угловая, в нише, в центре помещения или встроенная

Design Carlo Urbinati



WHIRLPOOL BATHS · LES BAINOIRES D'HYDROMASSAGE

WHIRLPOOLWANNEN · БАНИ · С ГИДРОМАССАЖЕМ

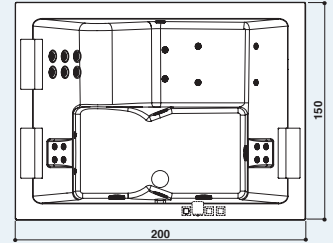
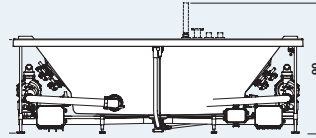

SHARP EXTRA

PROGRAMMES · PROGRAMMES · PROGRAMME · ПРОГРАММЫ

		RAINBOW + CLEAN SYSTEM	AQUASYSTEM®
	Aquasystem®: Silence · Recharge · Relax · Reborn		●
	Rainbow and courtesy light · Rainbow et éclairage d'appoint · Rainbow und Beleuchtung · Rainbow и подсветка	●	●
	Clean system with automatic dosage · Clean system avec dosage automatique Clean System mit automatischer Dosierung · Система очистки с автоматической дозировкой	●	●
	Heat		●

FEATURES · EQUIPMENTS FOURNIS · AUSSTATTUNG · ОСАЩЕНИЕ

	Lounge seat · Siège lounge · Lounge-Sitz · Сиденье шезлонг	1	1
	TargetPro™ jets · Jets TargetPro™ · Düsen TargetPro™ · Форсунки TargetPro™	3	3
	Twirl jets · Jets Twirl · Düsen Twirl · Форсунки Twirl	18	18
	Tonic jets · Jets Tonic · Düsen Tonic · Форсунки Tonic	4	4
	Air adjustment · Réglage air · Luftregulierung · Регулировка воздуха		●
	J.touch remote control · Télécommande J.touch · Fernbedienung J.touch · Пульт дистанционного управления J.touch		●
	Touch controls · Commande Touch · Touch-Bedienung · Сенсорное управление Touch	●	
	Safety Starter	●	●
	Headrest (PU gel) · Appuie-tête (PU gel) · Kopfstütze (PU-Gel) · Подголовник (ПУ гель)	3	3

TAPS AND FAUCET/FILLER · SYSTEME DE VIDAGE-REPLISSAGE · WANNENFÜLLSYSTEM · СИСТЕМА НАПОЛНЕНИЯ

--	--	--

RAINBOW + CLEAN SYSTEM

	Non-pannelled bath on framework · Baignoire sur châssis sans tabliers Wanne auf Rahmen ohne Schürzen · Ванна на каркасе без панелей	SHA-4001-0400	€ 6.703	SHA-4001-0600	€ 7.457
--	--	---------------	---------	---------------	---------

AQUASYSTEM

	Non-pannelled bath on framework · Baignoire sur châssis sans tabliers Wanne auf Rahmen ohne Schürzen · Ванна на каркасе без панелей	SHA-4006-0400	€ 7.723	SHA-4006-0600	€ 8.477
--	--	---------------	---------	---------------	---------

PANELS · PANNEAUX · BADEWANNE · ПАНЕЛИ

	Front panel (HPL) · Panneau frontal (HPL) Frontschürze (HPL) · Фронтальная панель (ламинат)	Stone grey (HPL)	200	9440-A65A	€ 396
		Oak (HPL)		9440-A51A	€ 396
	HPL side panel for corner or back-to-wall installation · Tablier latéral pour installation en angle ou murale (HPL) · Seitenschürze für die Installation in einer Ecke oder in der Raummitte (HPL) · Боковая панель для угловой или же околостенной установки (ламинат)	Stone grey (HPL)	150	9440-A66A	€ 288
		Oak (HPL)		9440-A53A	€ 288
	Side panel for freestanding version (HPL) · Tablier latéral pour version autoportante (HPL) · Seitenschürze für die Freestanding-Version (HPL) · Боковая панель для отдельностоящей версии (ламинат)	Stone grey (HPL)	150	9440-A71A	€ 288
		Oak (HPL)		9440-A55A	€ 288

For freestanding installation: 2 front panels (HPL) and 2 side panels for freestanding installation (HPL)

Pour installation centre pièce : 2 tabliers frontaux (HPL) et 2 tabliers latéraux pour installation centre pièce (HPL)

Für die Installation in der Raummitte: 2 Front-panele (HPL) und 2 Seitenpanele für die Installation in der Raummitte (HPL)

Для установки в центре помещения: 2 фронтальные панели (ЛВД) и 2 боковые панели для установки в центре помещения (ЛВД)

Non-pannelled bath: single version.

Baignoire sans tablier: version unique.

Wanne ohne Schürze: Einheitliche Version.

Ванна без панелей: единая версия.

KIT INCLUDED

INCLUS

INBEGRIFFEN

КОМПЛЕКТ АРМАТУРЫ ВКЛЮЧЕН

170 x 75
57 H cm

Sx - Dx

Back-to-wall, corner,
inset or built-in install.
Installation murale, d'angle,
en niche ou à encastrier
Wand-, Eck-, Nischen-
oder Einbaustall.
Околостенная установка,
угловая, в нише или
встроенная

Design Mario Ferrarini



WHIRLPOOL BATHS · LES BAIGNOIRES D'HYDROMASSAGE
WHIRLPOOLWANNEN · ВАННЫ С ГИДРОМАССАЖЕМ

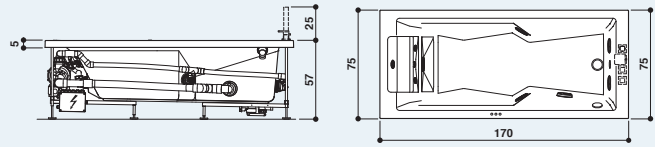

Left hand version view · Vue de la version gauche
Abb. Linksausführung · Вид модели в левостороннем исполнении

MYWAY 170x75

PROGRAMMES · PROGRAMMES · PROGRAMME · ПРОГРАММЫ		RAINBOW + CLEAN SYSTEM
	Rainbow and courtesy light · Rainbow et éclairage d'appoint Rainbow und Beleuchtung · Rainbow и подсветка	●
	Clean System with manual dosage · Clean System avec dosage manuel Clean System mit manueller Dosierung · Clean System с ручной дозировкой	●

FEATURES · EQUIPMENTS FOURNIS · AUSSTATTUNG · ОСНАЩЕНИЕ		
	Classic whirlpool massage with Target Pro™ jets · Hydromassage Classique avec jets Target Pro™ Klassische Hydromassage mit Target Pro™-Düsen · Классический гидромассаж с форсунками Target Pro™	5
	Dorsal hydromassage with Twirl jets · Hydromassage dorsal avec jets Twirl Rückenhydromassage mit Düsen Twirl · Спинальный гидромассаж с форсунками Twirl	3
	Touch controls · Commande Touch · Touch-Bedienung · Сенсорное управление Touch	●
	Safety Starter	●
	Grey-brown headrest (PU gel) · Appuie-tête gris-brun (PU gel) Kopfstütze, grau-braun (PU-Gel) · Подголовник серо-коричневый (ПУ гель)	●
	Click-clack waste · Bonde clic-clac · Ablaufgarnitur · Klick-klack · Автоматический слив "click-clack"	●

TAPS AND FAUCET/FILLER · SYSTEME DE VIDAGE-REEMPLISSAGE · WANNENFÜLLSYSTEM · СИСТЕМА НАПОЛНЕНИЯ

	Non-panneled bath on framework Baignoire sur châssis sans tabliers Wanne auf Rahmen ohne Schürzen Ванна на каркасе без панелей	MYW-1001-1100 Sx MYW-1001-2100 Dx	€ 2.746	MYW-1001-1200 Sx MYW-1001-2200 Dx	€ 2.835	MYW-1001-1300 Sx MYW-1001-2300 Dx	€ 3.382
	Left-hand bath + left-hand L-shaped panel* Baignoire gauche avec tablier en « L »* gauche Badewanne links mit „L“-förmigem Paneel* links Левосторонняя ванна с левой Г-образной панелью	MYW-1001-1114 Sx	€ 3.272	MYW-1001-1214 Sx	€ 3.361	MYW-1001-1314 Sx	€ 3.098
	Left-hand bath + right-hand L-shaped panel* Baignoire gauche avec tablier en « L »* droit Badewanne links mit „L“-förmigem Paneel* rechts Левосторонняя ванна с правой Г-образной панелью	MYW-1001-2114 Dx		MYW-1001-2214 Dx		MYW-1001-2314 Dx	
	Right-hand bath + left-hand L-shaped panel* Baignoire droite avec tablier en « L »* gauche Badewanne rechts mit „L“-förmigem Paneel* links Правосторонняя ванна с левой Г-образной панелью	MYW-1001-1115 Sx	€ 3.272	MYW-1001-1215 Sx	€ 3.361	MYW-1001-1315 Sx	€ 3.908
	Right-hand bath + right-hand L-shaped panel* Baignoire droite avec tablier en « L »* droit Badewanne rechts mit „L“-förmigem Paneel* rechts Правосторонняя ванна с правой Г-образной панелью	MYW-1001-2115 Dx		MYW-1001-2215 Dx		MYW-1001-2315 Dx	

PANELS · PANNEAUX · BADEWANNE · ПАНЕЛИ

	Front panels Panneaux frontaux Frontpaneel Фронтальные панели	Gloss white (acrylic) · Blanc brillant (acrylique) Weiß glänzend (Acryl) · Белый полированный (акрил)	170	9440-A18A	€ 291
		Stone grey (HPL)		9440-A67A	
		Oak (HPL)		9440-A38A	
	Reversible side panels Panneaux latéraux réversibles Seitenpaneel (wechselbar) Обратимые боковые панели	Gloss white (acrylic) · Blanc brillant (acrylique) Weiß glänzend (Acryl) · Белый полированный (акрил)	75	9440-002A	€ 255
		Stone grey (HPL)		9440-A68A	
		Oak (HPL)		9440-A42A	

* L-shaped panel (sound-absorbent acrylic) available in glossy white only.

* Tablier en « L » (acrylique avec isolation acoustique) disponible uniquement en blanc brillant.

* „L“-förmiges Paneel (schalldämmendes Acryl) nur in Weiß glänzend erhältlich.

* Г-образная панель (акриловая с шумопоглощением) доступна только в глянцево-белом цвете.

** Front and side acrylic panels available in the following colours:

A: Gloss white
15: Satin white: price shown +10%

** Tabliers frontaux et latéraux en acrylique disponibles en :

A: Blanc brillant
15: Blanc satiné: prix indiqué +10%

** Front- und Seitenpaneel aus Acryl erhältlich in den Farben:

A: Weiß glänzend
15: Weiß satiniert: angegebener Preis +10%

** Фронтальные и боковые акриловые панели доступны в следующих цветах:

A: Белый полированный
15: Белый сатиновый: указанная цена +10%



INCLUDED

INCLUS

INBEGRIFFEN

КОМПЛЕКТ АРМАТУРЫ ВКЛЮЧЕН

180 x 80

57 H cm

Sx - Dx

Back-to-wall, corner, inset or built-in install. Installation murale, d'angle, en niche ou à encastrer. Wand-, Eck-, Nischen- oder Einbaustall. Околостенная установка, угловая, в нише или встроенная

Design Mario Ferrarini



WHIRLPOOL BATHS · LES BAIGNOIRES D'HYDROMASSAGE
WHIRLPOOLWANNEN · БАНИ С ГИДРОМАССАЖЕМ

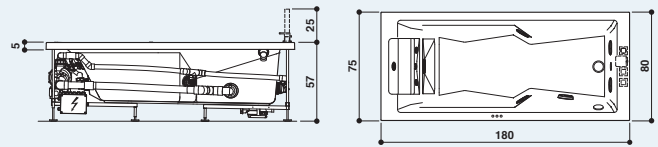

Left hand version view · Vue de la version gauche
Abb. Linksausführung · Вид модели в левостороннем исполнении

MYWAY 180x80

PROGRAMMES · PROGRAMMES · PROGRAMME · ПРОГРАММЫ

	Rainbow and courtesy light · Rainbow et éclairage d'appoint Rainbow und Beleuchtung · Rainbow и подсветка	●
	Clean System with manual dosage · Clean System avec dosage manuel Clean System mit manueller Dosierung · Clean System с ручной дозировкой	●

FEATURES · EQUIPMENTS FOURNIS · AUSSTATTUNG · ОСНАЩЕНИЕ

	Classic whirlpool massage with Target Pro™ jets · Hydromassage Classique avec jets Target Pro™ Klassische Hydromassage mit Target Pro™-Düsen · Классический гидромассаж с форсунками Target Pro™	5
	Dorsal hydromassage with Twirl jets · Hydromassage dorsal avec jets Twirl Rückenhydromassage mit Düsen Twirl · Спинальный гидромассаж с форсунками Twirl	3
	Touch controls · Commande Touch · Touch-Bedienung · Сенсорное управление Touch	●
	Safety Starter	●
	Grey-brown headrest (PU gel) · Appuie-tête gris-brun (PU gel) Kopfstütze, grau-braun (PU-Gel) · Подголовник серо-коричневый (ПУ гель)	●
	Click-clack waste · Bonde clic-clac · Ablaufgarnitur · Klick-klack · Автоматический слив "click-clack"	●

TAPS AND FAUCET/FILLER · SYSTEME DE VIDAGE-REPLISSAGE · WANNENFÜLLSYSTEM · СИСТЕМА НАПОЛНЕНИЯ

	Non-panelled bath on framework Baignoire sur châssis sans tabliers Wanne auf Rahmen ohne Schürzen Ванна на каркасе без панелей	MYW-2001-1100 Sx MYW-2001-2100 Dx	€ 3.232	MYW-2001-1200 Sx MYW-2001-2200 Dx	€ 3.322	MYW-2001-1300 Sx MYW-2001-2300 Dx	€ 3.869
	Left-hand bath + left-hand L-shaped panel* Baignoire gauche avec tablier en « L »* gauche Badewanne links mit „L“-förmigem Paneel* links Левосторонняя ванна с левой Г-образной панелью	MYW-2001-1114 Sx	€ 3.787	MYW-2001-1214 Sx	€ 3.876	MYW-2001-1314 Sx	€ 4.424
	Left-hand bath + right-hand L-shaped panel* Baignoire gauche avec tablier en « L »* droit Badewanne links mit „L“-förmigem Paneel* rechts Левосторонняя ванна с правой Г-образной панелью	MYW-2001-2114 Dx		MYW-2001-2214 Dx		MYW-2001-2314 Dx	
	Right-hand bath + left-hand L-shaped panel* Baignoire droite avec tablier en « L »* gauche Badewanne rechts mit „L“-förmigem Paneel* links Правосторонняя ванна с левой Г-образной панелью	MYW-2001-1115 Sx	€ 3.787	MYW-2001-1215 Sx	€ 3.876	MYW-2001-1315 Sx	€ 4.424
	Right-hand bath + right-hand L-shaped panel* Baignoire droite avec tablier en « L »* droit Badewanne rechts mit „L“-förmigem Paneel* rechts Правосторонняя ванна с правой Г-образной панелью	MYW-2001-2115 Dx		MYW-2001-2215 Dx		MYW-2001-2315 Dx	

PANELS · PANNEAUX · BADEWANNE · ПАНЕЛИ

	Front panels Panneaux frontaux Frontpaneele Фронтальные панели	Gloss white (acrylic) · Blanc brillant (acrylique) Weiß glänzend (Acryl) · Белый полированный (акрил)	180	9440-A19A 9440-A70A 9440-A36A	€ 329
	Reversible side panels Panneaux latéraux réversibles Seitenpaneele (wechselbar) Обратимые боковые панели	Gloss white (acrylic) · Blanc brillant (acrylique) Weiß glänzend (Acryl) · Белый полированный (акрил)	80	9440-039A 9440-A69A 9440-A40A	€ 239

* L-shaped panel (acrylic) available in glossy white only

* Tablier en « L » (acrylique) disponible uniquement en blanc brillant

* „L“-förmiges Paneel (Acryl) nur in Weiß glänzend erhältlich

* Г-образная панель (акриловая) доступна только в глянцевом белом цвете

** Front and side acrylic panels available in the following colours:

A: Gloss white
15: Satin white: price shown +10%

** Tabliers frontaux et latéraux en acrylique disponibles en :

A: Blanc brillant
15: Blanc satiné: prix indiqué +10%

** Front- und Seitenpaneele aus Acryl erhältlich in den Farben:

A: Weiß glänzend
15: Weiß satiniert: angegebener Preis +10%

** Фронтальные и боковые акриловые панели доступны в следующих цветах:

A: Белый полированный
15: Белый сатиновый: указанная цена +10%



KIT

INCLUDED

INCLUS

INBEGRIFFEN

КОМПЛЕКТ АРМАТУРЫ ВКЛЮЧЕН

160 x 70
57 H cm

Sx - Dx

Back-to-wall, corner,
inset or built-in install.
Installation murale, d'angle,
en niche ou à encastrier
Wand-, Eck-, Nischen-
oder Einbauintall.
Околостенная установка,
угловая, в нише или
встроенная

Design Emo



WHIRLPOOL BATHS · LES BAIGNOIRES D'HYDROMASSAGE
WHIRLPOOLWANNEN · БАНИИ С ГИДРОМАССАЖЕМ

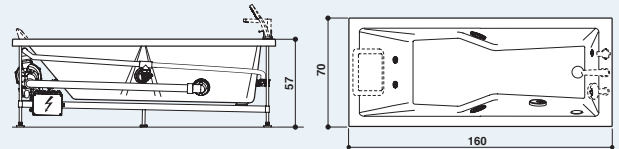

Left hand version view · Single version (with optional accessories)
Vue de la version gauche · Version unique (avec accessoires optionnels)
Abb. Linksauflührung · Single-Version (mit Zubehör)
Вид модели в левостороннем исполнении · Единая версия (с аксессуарами по заказу)

ENERGY 160 x 70

PROGRAMMES · PROGRAMMES · PROGRAMME · ПРОГРАММЫ	BASE	RAINBOW	RAINBOW + CLEAN SYSTEM
Rainbow and courtesy light · Rainbow et éclairage d'appoint Rainbow und Beleuchtung · Rainbow и подсветка		●	●
Clean System with manual dosage · Clean System avec dosage manuel Clean System mit manueller Dosierung · Clean System с ручной дозировкой			●
FEATURES · EQUIPMENTS FURNIS · AUSSTATTUNG · ОСАЩЕНИЕ			
TargetPro™ jets · Jets TargetPro™ Düsen TargetPro™ · Форсушки TargetPro™	2	2	2
Dorsal hydromassage with Twirl jets · Hydromassage dorsal avec jets Twirl Rückenhydromassage mit Düsen Twirl · Спинальный гидромассаж с форсунками Twirl	2	2	2
Plantar hydro-massage with Tonic jets · Hydromassage plantaire avec jets Tonic Plantar-Hydromassage mit Düsen Tonic · Гидромассаж ступней с форсунками Tonic	2	2	2
Touch controls · Commande Touch Touch-Bedienung · Сенсорное управление Touch	●	●	●
Safety Starter	●	●	●
Click-clack waste · Bonde clic-clac · Ablaufgarnitur · Klick-klack · Автоматический слив "click-clack"	●	●	●
White headrest (EVA) · Repose-tête blanc (EVA) Kopfstütze weiß (EVA) · Белый подголовник (EVA)	2250-17200 € 87	Optional · Optionnel Optional · Дополнительно	Optional · Optionnel Optional · Дополнительно

TAPS AND FAUCET/FILLER · SYSTEME DE VIDAGE-REEMPLISSAGE · WANNENFÜLLSYSTEM · СИСТЕМА НАПОЛНЕНИЯ

BASE							
	Non-panelled bath on framework Baignoire sur châssis sans tabliers Wanne auf Rahmen ohne Schürzen Ванна на каркасе без панелей	ENE-1002-1100 Sx ENE-1002-2100 Dx	€ 1.563	ENE-1002-1200 Sx ENE-1002-2200 Dx	€ 1.653	ENE-1002-1300 Sx ENE-1002-2300 Dx	€ 2.047
	Left-hand bath + left-hand L-shaped panel* Baignoire gauche avec tablier en « L »* gauche Badewanne links mit „L“-förmigem Paneel* links Левосторонняя ванна с левой Г-образной панелью	ENE-1002-1114 Sx	€ 2.052	ENE-1002-1214 Sx	€ 2.141	ENE-1002-1314 Sx	€ 2.524
	Left-hand bath + right-hand L-shaped panel* Baignoire gauche avec tablier en « L »* droit Badewanne links mit „L“-förmigem Paneel* rechts Левосторонняя ванна с правой Г-образной панелью	ENE-1002-2114 Dx		ENE-1002-2214 Dx		ENE-1002-2314 Dx	
	Right-hand bath + left-hand L-shaped panel* Baignoire droite avec tablier en « L »* gauche Badewanne rechts mit „L“-förmigem Paneel* links Правосторонняя ванна с левой Г-образной панелью	ENE-1002-1115 Sx	€ 2.052	ENE-1002-1215 Sx	€ 2.141	ENE-1002-1315 Sx	€ 2.524
	Right-hand bath + right-hand L-shaped panel* Baignoire droite avec tablier en « L »* droit Badewanne rechts mit „L“-förmigem Paneel* rechts Правосторонняя ванна с правой Г-образной панелью	ENE-1002-2115 Dx		ENE-1002-2215 Dx		ENE-1002-2315 Dx	
RAINBOW							
	Non-panelled bath on framework Baignoire sur châssis sans tabliers Wanne auf Rahmen ohne Schürzen Ванна на каркасе без панелей	ENE-1009-1100 Sx ENE-1009-2100 Dx	€ 1.701	ENE-1009-1200 Sx ENE-1009-2200 Dx	€ 1.791	ENE-1009-1300 Sx ENE-1009-2300 Dx	€ 2.185
	Left-hand bath + left-hand L-shaped panel* Baignoire gauche avec tablier en « L »* gauche Badewanne links mit „L“-förmigem Paneel* links Левосторонняя ванна с левой Г-образной панелью	ENE-1009-1114 Sx	€ 2.186	ENE-1009-1214 Sx	€ 2.275	ENE-1009-1314 Sx	€ 2.658
	Left-hand bath + right-hand L-shaped panel* Baignoire gauche avec tablier en « L »* droit Badewanne links mit „L“-förmigem Paneel* rechts Левосторонняя ванна с правой Г-образной панелью	ENE-1009-2114 Dx		ENE-1009-2214 Dx		ENE-1009-2314 Dx	
	Right-hand bath + left-hand L-shaped panel* Baignoire droite avec tablier en « L »* gauche Badewanne rechts mit „L“-förmigem Paneel* links Правосторонняя ванна с левой Г-образной панелью	ENE-1009-1115 Sx	€ 2.186	ENE-1009-1215 Sx	€ 2.275	ENE-1009-1315 Sx	€ 2.658
	Right-hand bath + right-hand L-shaped panel* Baignoire droite avec tablier en « L »* droit Badewanne rechts mit „L“-förmigem Paneel* rechts Правосторонняя ванна с правой Г-образной панелью	ENE-1009-2115 Dx		ENE-1009-2215 Dx		ENE-1009-2315 Dx	
RAINBOW + CLEAN SYSTEM							
	Non-panelled bath on framework Baignoire sur châssis sans tabliers Wanne auf Rahmen ohne Schürzen Ванна на каркасе без панелей	ENE-1001-1100 Sx ENE-1001-2100 Dx	€ 1.896	ENE-1001-1200 Sx ENE-1001-2200 Dx	€ 1.985	ENE-1001-1300 Sx ENE-1001-2300 Dx	€ 2.321
	Left-hand bath + left-hand L-shaped panel* Baignoire gauche avec tablier en « L »* gauche Badewanne links mit „L“-förmigem Paneel* links Левосторонняя ванна с левой Г-образной панелью	ENE-1001-1114 Sx	€ 2.376	ENE-1001-1214 Sx	€ 2.465	ENE-1001-1314 Sx	€ 2.848
	Left-hand bath + right-hand L-shaped panel* Baignoire gauche avec tablier en « L »* droit Badewanne links mit „L“-förmigem Paneel* rechts Левосторонняя ванна с правой Г-образной панелью	ENE-1001-2114 Dx		ENE-1001-2214 Dx		ENE-1001-2314 Dx	
	Right-hand bath + left-hand L-shaped panel* Baignoire droite avec tablier en « L »* gauche Badewanne rechts mit „L“-förmigem Paneel* links Правосторонняя ванна с левой Г-образной панелью	ENE-1001-1115 Sx	€ 2.376	ENE-1001-1215 Sx	€ 2.465	ENE-1001-1315 Sx	€ 2.848
	Right-hand bath + right-hand L-shaped panel* Baignoire droite avec tablier en « L »* droit Badewanne rechts mit „L“-förmigem Paneel* rechts Правосторонняя ванна с правой Г-образной панелью	ENE-1001-2115 Dx		ENE-1001-2215 Dx		ENE-1001-2315 Dx	

PANELS · PANNEAUX · BADEWANNE · ПАНЕЛИ

	Front panel (acrylic) · Panneau frontal (acrylique) · Frontschürze (acrylic) · Фронтальная панель (акрил)	9440-A17**	€ 301
	Side panel (acrylic) · Panneau latéral (acrylique) · Seitenschürze (acrylic) · Боковая панель (акрил)	9440-034**	€ 246

* L-shaped panel (acrylic) available in glossy white only

* Tablier en « L » (acrylique) disponible uniquement en blanc brillant

* „L“-förmiges Paneel (Acryl) nur in Weiß glänzend erhältlich

* Г-образная панель (акриловая) доступна только в глянцево белом цвете

** Front and side acrylic panels available in the following colours:

** Tabliers frontaux et latéraux en acrylique disponibles en :

** Front- und Seitenpaneele aus Acryl erhältlich in den Farben:

** Фронтальные и боковые акриловые панели доступны в следующих цветах:

A: Gloss white
15: Satin white; price shown +10%

A: Blanc brillant
15: Blanc satiné; prix indiqué +10%

A: Weiß glänzend
15: Weiß satiniert; angegebener Preis +10%

A: Белый полированный
15: Белый сатиновый; указанная цена +10%



INCLUDED

INCLUS

INBEGRIFFEN

КОМПЛЕКТ АРМАТУРЫ ВКЛЮЧЕН

170 x 70
57 H cm

Sx - Dx

Back-to-wall, corner,
inset or built-in install.
Installation murale, d'angle,
en niche ou à encastrer
Wand-, Eck-, Nischen-
oder Einbauintall.
Околостенная установка,
угловая, в нише или
встроенная



WHIRLPOOL BATHS · LES BAIGNOIRES D'HYDROMASSAGE
WHIRLPOOLWANNEN · БАНИ С ГИДРОМАССАЖЕМ

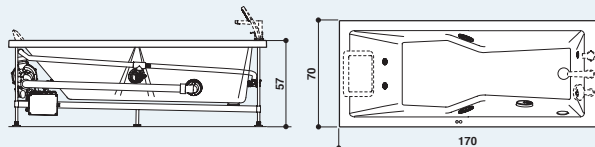

Left hand version view · Single version (with optional accessories)
Vue de la version gauche · Version unique (avec accessoires optionnels)
Abb. Linksauflührung · Single-Version (mit Zubehör)
Вид модели в левостороннем исполнении · Единая версия (с аксессуарами по заказу)

ENERGY 170 x 70

PROGRAMMES · PROGRAMMES · PROGRAMME · ПРОГРАММЫ	BASE	RAINBOW	RAINBOW + CLEAN SYSTEM
Rainbow and courtesy light · Rainbow et éclairage d'appoint Rainbow und Beleuchtung · Rainbow и подсветка		●	●
Clean System with manual dosage · Clean System avec dosage manuel Clean System mit manueller Dosierung · Clean System с ручной дозировкой			●
FEATURES · EQUIPMENTS FOURNIS · AUSSTATTUNG · ОСНАЩЕНИЕ			
TargetPro™ jets · Jets TargetPro™ Düsen TargetPro™ · Форсунок TargetPro™	2	2	2
Dorsal hydro massage with Twirl jets · Hydromassage dorsal avec jets Twirl Rückenhydromassage mit Düsen Twirl · Спинальный гидромассаж с форсунками Twirl	2	2	2
Plantar hydro-massage with Tonic jets · Hydromassage plantaire avec jets Tonic Plantar-Hydromassage mit Düsen Tonic · Гидромассаж ступней с форсунками Tonic	2	2	2
Touch controls · Commande Touch Touch-Bedienung · Сенсорное управление Touch	●	●	●
Safety Starter	●	●	●
Click-clack waste · Bonde clic-clac · Ablaufgarnitur · Klick-klack · Автоматический слив "click-clack"	●	●	●
White headrest (EVA) · Repose-tête blanc (EVA) Kopfstütze weiß (EVA) · Белый подголовник (EVA)	2250-17200 € 87	Optional · Optionnel Optional · Дополнительно	Optional · Optionnel Optional · Дополнительно

TAPS AND FAUCET/FILLER · SYSTEME DE VIDAGE-REPLISSAGE · WANNENFÜLLSYSTEM · СИСТЕМА НАПОЛНЕНИЯ

BASE				
Non-panelled bath on framework Baignoire sur châssis sans tabliers Wanne auf Rahmen ohne Schürzen Ванна на каркасе без панелей	ENE-2002-1100 Sx ENE-2002-2100 Dx	€ 1.700	ENE-2002-1200 Sx ENE-2002-2200 Dx	€ 1.790
Left-hand bath + left-hand L-shaped panel* Baignoire gauche avec tablier en « L » gauche Badewanne links mit „L“-förmigem Paneel* links Левосторонняя ванна с левой Г-образной панелью	ENE-2002-1114 Sx	€ 2.240	ENE-2002-1214 Sx	€ 2.274
Right-hand bath + right-hand L-shaped panel* Baignoire droite avec tablier en « L » droite Badewanne rechts mit „L“-förmigem Paneel* rechts Правосторонняя ванна с правой Г-образной панелью	ENE-2002-2114 Dx	€ 2.185	ENE-2002-2214 Dx	€ 2.274
Left-hand bath + left-hand L-shaped panel* Baignoire gauche avec tablier en « L » gauche Badewanne links mit „L“-förmigem Paneel* links Левосторонняя ванна с левой Г-образной панелью	ENE-2002-1115 Sx	€ 2.185	ENE-2002-1215 Sx	€ 2.274
Right-hand bath + right-hand L-shaped panel* Baignoire droite avec tablier en « L » droite Badewanne rechts mit „L“-förmigem Paneel* rechts Правосторонняя ванна с правой Г-образной панелью	ENE-2002-2115 Dx	€ 2.185	ENE-2002-2215 Dx	€ 2.274
RAINBOW				
Non-panelled bath on framework Baignoire sur châssis sans tabliers Wanne auf Rahmen ohne Schürzen Ванна на каркасе без панелей	ENE-2009-1100 Sx ENE-2009-2100 Dx	€ 1.839	ENE-2009-1200 Sx ENE-2009-2200 Dx	€ 1.928
Left-hand bath + left-hand L-shaped panel* Baignoire gauche avec tablier en « L » gauche Badewanne links mit „L“-förmigem Paneel* links Левосторонняя ванна с левой Г-образной панелью	ENE-2009-1114 Sx	€ 2.320	ENE-2009-1214 Sx	€ 2.408
Right-hand bath + right-hand L-shaped panel* Baignoire droite avec tablier en « L » droite Badewanne rechts mit „L“-förmigem Paneel* rechts Правосторонняя ванна с правой Г-образной панелью	ENE-2009-2114 Dx	€ 2.320	ENE-2009-2214 Dx	€ 2.408
Left-hand bath + left-hand L-shaped panel* Baignoire gauche avec tablier en « L » gauche Badewanne links mit „L“-förmigem Paneel* links Левосторонняя ванна с левой Г-образной панелью	ENE-2009-1115 Sx	€ 2.320	ENE-2009-1215 Sx	€ 2.408
Right-hand bath + right-hand L-shaped panel* Baignoire droite avec tablier en « L » droite Badewanne rechts mit „L“-förmigem Paneel* rechts Правосторонняя ванна с правой Г-образной панелью	ENE-2009-2115 Dx	€ 2.320	ENE-2009-2215 Dx	€ 2.408
RAINBOW + CLEAN SYSTEM				
Non-panelled bath on framework Baignoire sur châssis sans tabliers Wanne auf Rahmen ohne Schürzen Ванна на каркасе без панелей	ENE-2001-1100 Sx ENE-2001-2100 Dx	€ 2.032	ENE-2001-1200 Sx ENE-2001-2200 Dx	€ 2.122
Left-hand bath + left-hand L-shaped panel* Baignoire gauche avec tablier en « L » gauche Badewanne links mit „L“-förmigem Paneel* links Левосторонняя ванна с левой Г-образной панелью	ENE-2001-1114 Sx	€ 2.509	ENE-2001-1214 Sx	€ 2.598
Right-hand bath + right-hand L-shaped panel* Baignoire droite avec tablier en « L » droite Badewanne rechts mit „L“-förmigem Paneel* rechts Правосторонняя ванна с правой Г-образной панелью	ENE-2001-2114 Dx	€ 2.509	ENE-2001-2214 Dx	€ 2.598
Left-hand bath + left-hand L-shaped panel* Baignoire gauche avec tablier en « L » gauche Badewanne links mit „L“-förmigem Paneel* links Левосторонняя ванна с левой Г-образной панелью	ENE-2001-1115 Sx	€ 2.509	ENE-2001-1215 Sx	€ 2.598
Right-hand bath + right-hand L-shaped panel* Baignoire droite avec tablier en « L » droite Badewanne rechts mit „L“-förmigem Paneel* rechts Правосторонняя ванна с правой Г-образной панелью	ENE-2001-2115 Dx	€ 2.509	ENE-2001-2215 Dx	€ 2.598

PANELS · PANNEAUX · BADEWANNE · ПАНЕЛИ

Front panel (acrylic) · Panneau frontal (acrylique) · Frontschürze (acrylic) · Фронтальная панель (акрил)	9440-A18**	€ 291
Side panel (acrylic) · Panneau latéral (acrylique) · Seitenschürze (acrylic) · Боковая панель (акрил)	9440-034**	€ 246

* L-shaped panel (acrylic) available in glossy white only

* Tablier en « L » (acrylique) disponible uniquement en blanc brillant

* „L“-förmiges Paneel (Acryl) nur in Weiß glänzend erhältlich

* Г-образная панель (акриловая) доступна только в глянцево белом цвете

** Front and side acrylic panels available in the following colours:

** Tabliers frontaux et latéraux en acrylique disponibles en:

** Front- und Seitenpaneele aus Acryl erhältlich in den Farben:

** Фронтальные и боковые акриловые панели доступны в следующих цветах:

A: Gloss white

A: Blanc brillant

A: Weiß glänzend

A: Белый полированный

15: Satin white: price shown +10%

15: Blanc satiné: prix indiqué +10%

15: Weiß satiniert: angegebener Preis +10%

15: Белый сатиновый: указанная цена +10%

Bath + L-shaped panel: CORNER INSTALLATION ONLY. THE L-SHAPED PANEL IS NOT REVERSIBLE.

Baignoire + tablier en "L": UNIQUEMENT POUR INSTALLATION EN ANGLE. LE TABLIER EN "L" N'EST PAS REVERSIBLE.

Wanne + L-förmiges Paneel: NUR ECK-INSTALLATION. DAS L-FÖRMIGE PANEEL IST NICHT WECHSELBAR.

Ванна + Г-образная панель: ТОЛЬКО ДЛЯ УГЛОВОЙ УСТАНОВКИ. Г-ОБРАЗНАЯ ПАНЕЛЬ НЕ ЯВЛЯЕТСЯ ОБРАТИМОЙ.



KIT

INCLUDED

INCLUS

INBEGRIFFEN

КОМПЛЕКТ АРМАТУРЫ ВКЛЮЧЕН

180 x 80
57 H cm

Sx - Dx

Back-to-wall, corner,
inset or built-in install.
Installation murale, d'angle,
en niche ou à encastrier
Wand-, Eck-, Nischen-
oder Einbauintall.
Околостенная установка,
угловая, в нише или
встроенная

Design Emo



WHIRLPOOL BATHS · LES BAIGNOIRES D'HYDROMASSAGE
WHIRLPOOLWANNEN · БАНИИ С ГИДРОМАССАЖЕМ

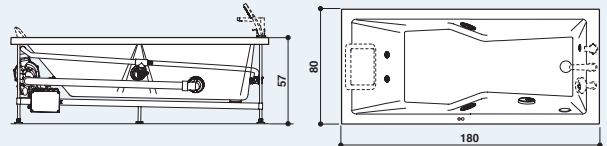

Left hand version view · Single version (with optional accessories)
Vue de la version gauche · Version unique (avec accessoires optionnels)
Abb. Linksauflührung · Single-Version (mit Zubehör)
Вид модели в левостороннем исполнении · Единая версия (с аксессуарами по заказу)

ENERGY 180 x 80

PROGRAMMES · PROGRAMMES · PROGRAMME · ПРОГРАММЫ	BASE	RAINBOW	RAINBOW + CLEAN SYSTEM
Rainbow and courtesy light · Rainbow et éclairage d'appoint Rainbow und Beleuchtung · Rainbow и подсветка		●	●
Clean System with manual dosage · Clean System avec dosage manuel Clean System mit manueller Dosierung · Clean System с ручной дозировкой			●
FEATURES · EQUIPMENTS Fournis · AUSSTATTUNG · ОСНАЩЕНИЕ			
TargetPro™ jets · Jets TargetPro™ Düsen TargetPro™ · Форсунки TargetPro™	2	2	2
Dorsal hydromassage with Twirl jets · Hydromassage dorsal avec jets Twirl Rückenhydromassage mit Düsen Twirl · Спинальный гидромассаж с форсунками Twirl	2	2	2
Plantar hydro-massage with Tonic jets · Hydromassage plantaire avec jets Tonic Plantar-Hydromassage mit Düsen Tonic · Гидромассаж ступней с форсунками Tonic	2	2	2
Touch controls · Commande Touch Touch-Bedienung · Сенсорное управление Touch	●	●	●
Safety Starter	●	●	●
Click-clack waste · Bonde clic-clac · Ablaufgarnitur · Klick-klack · Автоматический слив "click-clack"	●	●	●
White headrest (EVA) · Repose-tête blanc (EVA) Kopfstütze weiß (EVA) · Белый подголовник (EVA)	2250-17200 € 87	Optional · Optionnel Optional · Дополнительно	Optional · Optionnel Optional · Дополнительно

TAPS AND FAUCET/FILLER · SYSTEME DE VIDAGE-REEMPLISSAGE · WANNENFÜLLSYSTEM · СИСТЕМА НАПОЛНЕНИЯ

BASE							
	Non-panelled bath on framework Baignoire sur châssis sans tabliers Wanne auf Rahmen ohne Schürzen Ванна на каркасе без панелей	ENE-3002-1100 Sx ENE-3002-2100 Dx	€ 1.839	ENE-3002-1200 Sx ENE-3002-2200 Dx	€ 1.928	ENE-3002-1300 Sx ENE-3002-2300 Dx	€ 2.322
	Left-hand bath + left-hand L-shaped panel* Baignoire gauche avec tablier en « L »* gauche Badewanne links mit „L“-förmigem Paneel* links Левосторонняя ванна с левой Г-образной панелью	ENE-3002-1114 Sx	€ 2.347	ENE-3002-1214 Sx	€ 2.436	ENE-3002-1314 Sx	€ 2.819
	Left-hand bath + right-hand L-shaped panel* Baignoire gauche avec tablier en « L »* droit Badewanne links mit „L“-förmigem Paneel* rechts Левосторонняя ванна с правой Г-образной панелью	ENE-3002-2114 Dx	€ 2.347	ENE-3002-2214 Dx	€ 2.436	ENE-3002-2314 Dx	€ 2.819
	Right-hand bath + left-hand L-shaped panel* Baignoire droite avec tablier en « L »* gauche Badewanne rechts mit „L“-förmigem Paneel* links Правосторонняя ванна с левой Г-образной панелью	ENE-3002-1115 Sx	€ 2.347	ENE-3002-1215 Sx	€ 2.436	ENE-3002-1315 Sx	€ 2.819
	Right-hand bath + right-hand L-shaped panel* Baignoire droite avec tablier en « L »* droit Badewanne rechts mit „L“-förmigem Paneel* rechts Правосторонняя ванна с правой Г-образной панелью	ENE-3002-2115 Dx	€ 2.347	ENE-3002-2215 Dx	€ 2.436	ENE-3002-2315 Dx	€ 2.819
RAINBOW							
	Non-panelled bath on framework Baignoire sur châssis sans tabliers Wanne auf Rahmen ohne Schürzen Ванна на каркасе без панелей	ENE-3009-1100 Sx ENE-3009-2100 Dx	€ 1.976	ENE-3009-1200 Sx ENE-3009-2200 Dx	€ 2.065	ENE-3009-1300 Sx ENE-3009-2300 Dx	€ 2.460
	Left-hand bath + left-hand L-shaped panel* Baignoire gauche avec tablier en « L »* gauche Badewanne links mit „L“-förmigem Paneel* links Левосторонняя ванна с левой Г-образной панелью	ENE-3009-1114 Sx	€ 2.483	ENE-3009-1214 Sx	€ 2.570	ENE-3009-1314 Sx	€ 2.954
	Left-hand bath + right-hand L-shaped panel* Baignoire gauche avec tablier en « L »* droit Badewanne links mit „L“-förmigem Paneel* rechts Левосторонняя ванна с правой Г-образной панелью	ENE-3009-2114 Dx	€ 2.483	ENE-3009-2214 Dx	€ 2.570	ENE-3009-2314 Dx	€ 2.954
	Right-hand bath + left-hand L-shaped panel* Baignoire droite avec tablier en « L »* gauche Badewanne rechts mit „L“-förmigem Paneel* links Правосторонняя ванна с левой Г-образной панелью	ENE-3009-1115 Sx	€ 2.483	ENE-3009-1215 Sx	€ 2.570	ENE-3009-1315 Sx	€ 2.954
	Right-hand bath + right-hand L-shaped panel* Baignoire droite avec tablier en « L »* droit Badewanne rechts mit „L“-förmigem Paneel* rechts Правосторонняя ванна с правой Г-образной панелью	ENE-3009-2115 Dx	€ 2.483	ENE-3009-2215 Dx	€ 2.570	ENE-3009-2315 Dx	€ 2.954
RAINBOW + CLEAN SYSTEM							
	Non-panelled bath on framework Baignoire sur châssis sans tabliers Wanne auf Rahmen ohne Schürzen Ванна на каркасе без панелей	ENE-3001-1100 Sx ENE-3001-2100 Dx	€ 2.170	ENE-3001-1200 Sx ENE-3001-2200 Dx	€ 2.260	ENE-3001-1300 Sx ENE-3001-2300 Dx	€ 2.654
	Left-hand bath + left-hand L-shaped panel* Baignoire gauche avec tablier en « L »* gauche Badewanne links mit „L“-förmigem Paneel* links Левосторонняя ванна с левой Г-образной панелью	ENE-3001-1114 Sx	€ 2.672	ENE-3001-1214 Sx	€ 2.760	ENE-3001-1314 Sx	€ 3.144
	Left-hand bath + right-hand L-shaped panel* Baignoire gauche avec tablier en « L »* droit Badewanne links mit „L“-förmigem Paneel* rechts Левосторонняя ванна с правой Г-образной панелью	ENE-3001-2114 Dx	€ 2.672	ENE-3001-2214 Dx	€ 2.760	ENE-3001-2314 Dx	€ 3.144
	Right-hand bath + left-hand L-shaped panel* Baignoire droite avec tablier en « L »* gauche Badewanne rechts mit „L“-förmigem Paneel* links Правосторонняя ванна с левой Г-образной панелью	ENE-3001-1115 Sx	€ 2.672	ENE-3001-1215 Sx	€ 2.760	ENE-3001-1315 Sx	€ 3.144
	Right-hand bath + right-hand L-shaped panel* Baignoire droite avec tablier en « L »* droit Badewanne rechts mit „L“-förmigem Paneel* rechts Правосторонняя ванна с правой Г-образной панелью	ENE-3001-2115 Dx	€ 2.672	ENE-3001-2215 Dx	€ 2.760	ENE-3001-2315 Dx	€ 3.144

PANELS · PANNEAUX · BADEWANNE · ПАНЕЛИ

	Front panel (acrylic) · Panneau frontal (acrylique) · Frontschürze (acrylic) · Фронтальная панель (акрил)	9440-A19**	€ 329
	Side panel (acrylic) · Panneau latéral (acrylique) · Seitenschürze (acrylic) · Боковая панель (акрил)	9440-039**	€ 239

* L-shaped panel (acrylic) available in glossy white only

* Tablier en « L » (acrylique) disponible uniquement en blanc brillant

* „L“-förmiges Paneel (Acryl) nur in Weiß glänzend erhältlich

* Г-образная панель (акриловая) доступна только в глянцево белом цвете

** Front and side acrylic panels available in the following colours:

** Tabliers frontaux et latéraux en acrylique disponibles en :

** Front- und Seitenpaneele aus Acryl erhältlich in den Farben:

** Фронтальные и боковые акриловые панели доступны в следующих цветах:

A: Gloss white
15: Satin white; price shown +10%

A: Blanc brillant
15: Blanc satiné; prix indiqué +10%

A: Weiß glänzend
15: Weiß satiniert; angegebener Preis +10%

A: Белый полированный
15: Белый сатиновый; указанная цена +10%



Bath + L-shaped panel: CORNER INSTALLATION ONLY. THE L-SHAPED PANEL IS NOT REVERSIBLE.

Baignoire + tablier en "L": UNIQUEMENT POUR INSTALLATION EN ANGLE. LE TABLIER EN "L" N'EST PAS REVERSIBLE.

Wanne + L-förmiges Paneel: NUR ECK-INSTALLATION. DAS L-FÖRMIGE PANEEL IST NICHT WECHSELBAR.

Ванна + Г-образная панель: ТОЛЬКО ДЛЯ УГЛОВОЙ УСТАНОВКИ. Г-ОБРАЗНАЯ ПАНЕЛЬ НЕ ЯВЛЯЕТСЯ ОБРАТИМОЙ.



INCLUDED

INCLUS

INBEGRIFFEN

КОМПЛЕКТ АРМАТУРЫ ВКЛЮЧЕН

Mix 80
80x80 _ 218 H cm

Mix 70
80x70 _ 218 H cm

Height including the bath
Hauteur avec la baignoire
Höhe inkl. Wanne
Высота, включая ванну

Sx - Dx

Bath-mounted
Montage sur baignoire
Wannenmontage
Установка на ванне

Design Jacuzzi



WASH SHOWER ENCLOSURE WITH SHOWER COLUMN · ÉCRAN DE BAIGNOIRE
AVEC COLONNE DE DOUCHE · TÜREN - WANNE MIT DUSCHSÄULE
ЗАКРЫВАЮЩИЕ ПАНЕЛИ ДЛЯ ВАННЫ
С ДУШЕВОЙ КОЛОННОЙ

View of lh MIX glass
shower enclosure on
rh bath
Vu de l'écran MIX
g. sur baignoire d.
Ansicht Kristallglas MIX
links auf Wanne rechts
Вид лев. стеклянной
панели MIX на прав.
ванне

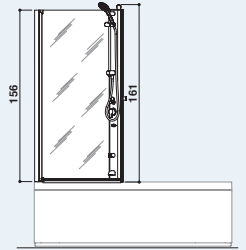
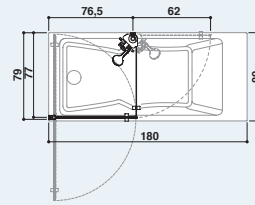

MIX

FEATURES · EQUIPMENTS FOURNIS · AUSSTATTUNG · ОСНАЩЕНИЕ

	Double pivot door in 5-mm thick transparent glass · Double porte pivotante en verre transparent de 5 mm Doppelte Drehtür aus transparentem 5mm-Glas · Двойная поворотная створка из прозрачного стекла 5 мм	●
	Magnetic closing system · Fermeture magnétique Magnetverschluss · Магнитный замок	●
	Aluminium profiles · Profils en aluminium Aluminiumprofil · Алюминиевые профили	●
	Handheld shower with 3 functions on sliding rod with fixed support Douchette manuelle 3 fonctions avec rampe de douche et support fixe Handbrause mit 3 Funktionen und Braustange mit fester Halterung Ручной душ с 3 функциями, штангой для регулировки высоты и фиксированным держателем	●
	Single-lever mixer with diverter · Mitigeur monocommande avec inverseur Einhand-Mischer mit Umsteller · Однорычажный смеситель с распределителем	●
	Fill spout · Bec d'écoulement Wassereinlauf · Наполнитель	●
	White coloured aluminium shower column Colonne de douche en aluminium laqué blanc Duschsäule aus weiß lackiertem Aluminium Душевая колонна из окрашенного в белый цвет алюминия	
		MIX 70 9448-456A Sx € 1.460 9448-455A Dx € 1.460
		MIX 80 9448-458A Sx € 1.460 9448-457A Dx € 1.460

COMPATIBLE BATHS · BAIGNOIRES COMPATIBLES
KOMPATIBLE WANNEN · СОВМЕСТИМЫЕ ВАННЫ

	MIX 70	MIX 80
Baths without tapware Baignoires sans robinetterie Wannen ohne Armaturen Ванны без кранами	Energy 160x70, 170x70 Moove 160x70, 170x70 Sharp 170x70	Energy 180x80 Moove 180x80 MyWay 180x80

To order the MOOVE bath designed for the MIX shower enclosure, replace the 4th digit of the corresponding bath code with an **M**:
e.g.: Moove 170x70 code 9450-427 becomes **945M-427**.

Pour commander la baignoire MOOVE prévue pour MIX, remplacer le 4ème chiffre du code de la baignoire correspondante par la lettre **M**.
ex. Moove 170x70 le code 9450-427 devient **945M-427**.

Bitte ersetzen Sie für die Bestellung einer für MIX vorbereiteten Wanne MOOVE die vierte Ziffer der entsprechenden Wannen-Bestellnummer durch ein **M**:
z.B. Moove 170x70 Best.Nr. 9450-427 wird zu **945M-427**.

Для заказа ванны MOOVE с подготовкой под смеситель, замените буквой **M** 4-ю цифру в коде соответствующей ванны. например, Moove 170x70 с кодом 9450-427 станет **945M-427**.

To order the SHARP, MYWAY and ENERGY baths designed for the MIX shower enclosure, replace the 8th digit of the corresponding bath code with **3** for a left-hand bath or **4** for a right-hand bath.
e.g.: MYWAY 180x80 left-hand bath for MIX code MYW2001**3**...
e.g.: MYWAY 180x80 right-hand bath for MIX code MYW2001**4**...

Pour commander les baignoires SHARP, MYWAY, ENERGY prévues pour MIX, remplacer le 8ème chiffre du code de la baignoire correspondante par **3** pour baignoire gauche ou par **4** pour baignoire droite.
ex. MYWAY 180x80 baignoire gauche pour MIX code MYW2001**3**...
ex. MYWAY 180x80 baignoire droite pour MIX code MYW2001**4**...

Bitte ersetzen Sie für die Bestellung der für MIX vorbereiteten Wannen SHARP, MYWAY, ENERGY die achte Ziffer der entsprechenden Wannen-Bestellnummer durch eine **3** im Falle einer Wanne in linker Ausführung oder mit **4** im Falle einer Wanne in rechter Ausführung.
z.B. MYWAY 180x80 Wanne, linke Ausführung für MIX Best. Nr. MYW2001**3**...
z.B. MYWAY 180x80 Wanne, rechte Ausführung für MIX Best. Nr. MYW2001**4**...

Для заказа ванн SHARP, MYWAY, ENERGY с подготовкой под смеситель замените 8-ю цифру кода соответствующей ванны на **3** для левосторонней ванны или же **4** для правосторонней.
Напр.: MYWAY 180x80 левосторонняя ванна под смеситель - код MYW2001**3**...
Напр.: MYWAY 180x80 правосторонняя ванна под смеситель - код MYW2001**4**...

Left-hand MIX (LH) on right-hand bath
MIX gauche (G) sur baignoire droite
MIX links (L) rechts auf Wanne
Панель MIX левая для правосторонней ванны

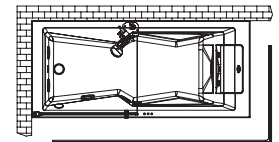

L-shaped panel LH - Tablier en « L » g
„L“-förmiges Paneel li. - Г-образная панель левая

Right-hand MIX (RH) on left-hand bath
MIX droit (D) sur baignoire gauche
MIX rechts (RE) links auf Wanne
Панель MIX правая для левосторонней ванны

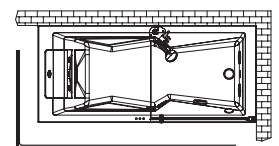

L-shaped panel RH - Tablier en « L » d
„L“-förmiges Paneel re. - Г-образная панель правая

The above codes and prices refer exclusively to the enclosure with a shower column.

Les codes et les prix sus-indiqués se réfèrent exclusivement à l'écran de baignoire avec colonne de douche.

Die oben genannten Bestellnummern und Preise gelten nur für die Duschtüren von Wannen mit Duschsäule.

Приведенные выше коды и цены относятся исключительно к закрывающим панелям с душевой колонной.

The final price consists in the sum of the 2 items (bath + MIX).

Le prix final correspondra à la somme des 2 éléments (baignoire + MIX).

Der Endpreis ergibt sich aus der Summe der 2 Elemente (Wanne + MIX).

Конечная цена состоит из суммы 2 элементов (ванна + MIX).

180 x 80
57 H cm

Sx - Dx

Back-to-wall, corner,
inset or built-in install.
Installation murale, d'angle,
en niche ou à encastrer
Wand-, Eck-, Nischen-
oder Einbaustall.
Околостенная установка,
угловая, в нише или
встроенная

Synthesis Design



WHIRLPOOL BATHS · LES BAIGNOIRES D'HYDROMASSAGE
WHIRLPOOLWANNEN · ВАННЫ С ГИДРОМАССАЖЕМ

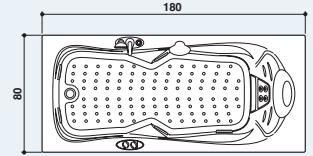
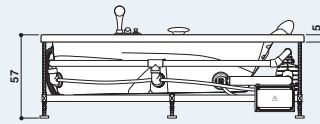

Right hand version view · Vue de la version droite

Abb. Rechtsausführung · Вид модели в правостороннем исполнении

HEXIS

PROGRAMMES · PROGRAMMES · PROGRAMME · ПРОГРАММЫ

	Rainbow and courtesy light + Clean System with automatic dosage Rainbow et éclairage d'appoint + Clean System avec dosage automatique Rainbow und Beleuchtung + Clean System mit automatischer Dosierung Rainbow и подсветка + Clean System с автоматической дозировкой	(1) 9F43-XXXX 9F23-XXXX	Optional · Optionnel · Optional · Дополнительно
	Clean System with automatic dosage Clean System avec dosage automatique Clean System mit automatischer Dosierung Clean System с автоматической дозировкой	(2) 9H43-XXXX 9423-XXXX	Optional · Optionnel · Optional · Дополнительно
		+ € 1.105	
		+ € 489	

FEATURES · EQUIPMENTS FOURNIS · AUSSTATTUNG · ОСНАЩЕНИЕ

	TargetPro™ jets · Jets TargetPro™ Düsen TargetPro™ · Форсунки TargetPro™		4
	Twirl jets · Jets Twirl Düsen Twirl · Форсунки Twirl		4
	Air adjustment · Réglage air Luftregulierung · Регулировка воздуха		●
	Safety Starter		●
	White headrest (EVA) · Repose-tête blanc (EVA) Kopfstütze weiß (EVA) · Белый подголовник (EVA)		●
	cm 180 Front panel · Panneau frontal Frontschürze · Фронтальная панель	9440-A19* € 329	Optional · Optionnel · Optional · Дополнительно
	cm 80 Side panel · Panneau latéral Seitenschürze · Боковая панель	9440-039* € 239	Optional · Optionnel · Optional · Дополнительно

TAPS AND FAUCET/FILLER · SYSTEME DE VIDAGE-REPLISSAGE · WANNENFÜLLSYSTEM · СИСТЕМА НАПОЛНЕНИЯ

Drainage column included – Trap excluded / Avec colonne de vidage - Hors siphon / Abflusssäule inkl. - ohne Siphon / Сливная колонна включена - Сифон не включен

	Bath without panels Baignoire sans panneaux Badewanne ohne Schürzen Ванна без панелей					
		9443-239* Sx	9443-240* Sx	9443-241* Sx	9443-238* Dx	9443-237* Dx
		9443-236* Dx	9443-237* Dx	9443-238* Dx	9443-237* Dx	9443-238* Dx
		€ 5.588	€ 5.892	€ 5.892	€ 5.892	€ 5.892
	CHROME · CHROME · VERCHROMT · ХРОМ	9423-6450	9423-6460	9423-6470	9423-6480	9423-6480
		€ 361	€ 457	€ 764	€ 980	€ 980
	WHITE · BLANC · WEISS · БЕЛЫЙ	9423-6453	9423-6463	9423-6473	9423-6483	9423-6483
		€ 453	€ 564	€ 851	€ 1.066	€ 1.066
	GOLD · DORÉ · VERGOLDET · ЗОЛОТО	9423-6451	9423-6461	9423-6471	9423-6481	9423-6481
		€ 765	€ 919	€ 1.507	€ 1.943	€ 1.943

* Bath available in the following colours

A: Gloss white

15: Satin white: price shown +10%

* Baignoire disponible dans les coloris

A: Blanc brillant

15: Blanc satiné: prix indiqué +10%

* Wanne in den Farben

A: Weiß glänzend

15: Weiß satiniert: angegebener Preis +10%

* Возможные цвета ванны

A: Белый полированный

15: Белый сатиновый: указанная цена +10%

(1) Substitute the 2nd figure of the code number for the tub and accessory kit with an **F**.

Substituer le 2e chiffre du code baignoire et kit par la lettre **F**.

Die 2. Zahl der Wannen-Artikel-Bez. und der Zubehörsatz-Nr. mit dem Buchstaben **F** ersetzen.

Заменив 2-ю цифру кода ванны и кода комплекта арматуры на букву **F**.

(2) Substitute the 2nd figure of the code number for the tub with an **H**. The kit code remains unchanged.

Substituer le 2e chiffre du code baignoire par la lettre **H**. Le code Kit reste inchangé.

Die 2. Ziffer der Wannen-Artikel-Bez. mit dem Buchstaben **H** ersetzen. Der Kit-Code bleibt unverändert.

Заменив 2-ю цифру кода ванны на букву **H**. Код комплекта арматуры не меняется.



ATTENTION! always add the price of the bath to the price of the kit.

ATTENTION! toujours ajouter au prix de la baignoire le prix du kit.

ACHTUNG! immer den Wannenpreis und den Kit-preis addieren.

ВНИМАНИЕ! всегда складывайте цену ванны с ценой комплекта арматуры

210 x 100

57 H cm

Single version
Version unique
Einzige Version
Единственная версия
Built-in installation
Installation à encastrer
Einbauinstallation
Установка в подиум

Design Carlo Urbinati



WHIRLPOOL BATHS · LES BAIGNOIRES D'HYDROMASSAGE
WHIRLPOOLWANNEN · БАНИ С ГИДРОМАССАЖЕМ

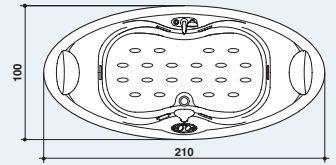
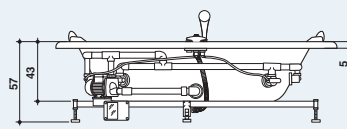

Backrests on both sides · Dossier sur les deux côtés
Rückenstütze beidseitig · Спинка расположена с двух сторон

ELIPSA

PROGRAMMES · PROGRAMMES · PROGRAMME · ПРОГРАММЫ

	Rainbow and courtesy light + Clean System with automatic dosage Rainbow et éclairage d'appoint + Clean System avec dosage automatique Rainbow und Beleuchtung + Clean System mit automatischer Dosierung Rainbow и подсветка + Clean System с автоматической дозировкой	(1) 9F43-XXXX 9F23-XXXX	Optional · Optionnel · Optional · Дополнительно
	+ € 1.105		

FEATURES · EQUIPMENTS FOURNIS · AUSSTATTUNG · ОСНАЩЕНИЕ

	TargetPro™ jets · Jets TargetPro™ Düsen TargetPro™ · Форсунки TargetPro™	6
	Air adjustment · Réglage air Luftregulierung · Регулировка воздуха	●
	Safety Starter	●
	White headrest (EVA) · Repose-tête blanc (EVA) Kopfstütze weiß (EVA) · Белый подголовник (EVA)	2

TAPS AND FAUCET/FILLER · SYSTEME DE VIDAGE-REPLISSAGE · WANNENFÜLLSYSTEM · СИСТЕМА НАПОЛНЕНИЯ

Drainage column included – Trap excluded / Avec colonne de vidage - Hors siphon / Abflusssäule inkl. - ohne Siphon / Сливная колонна включена - Сифон не включен

		Single version · Version unique · Einzige Version · Единственная версия
		9443-109* 9443-108* 9443-069*
		€ 7.509 € 7.805
	Built-in bath · Baignoire à encastrer Einbau Badewanne · Встроенная ванна	
	CHROME · CHROME · VERCHROMT · ХРОМ	9H23-5140 9H23-6140 9H23-5080 9H23-5090 € 347 € 440 € 738 € 943
	WHITE · BLANC · WEISS · БЕЛЫЙ	9H23-5143 9H23-6143 9H23-5083 9H23-5093 € 434 € 547 € 821 € 1.030
	GOLD · DORÉ · VERGOLDET · ЗОЛОТО	9H23-5141 9H23-6141 9H23-5081 9H23-5091 € 739 € 882 € 1.455 € 1.872

* Bath available in the following colours

A: Gloss white

15: Satin white: price shown +10%

* Baignoire disponible dans les coloris

A: Blanc brillant

15: Blanc satiné: prix indiqué +10%

* Wanne in den Farben

A: Weiß glänzend

15: Weiß satiniert: angegebener Preis +10%

* Возможные цвета ванны

A: Белый полированный

15: Белый сатиновый: указанная цена +10%

(1) Substitute the 2nd figure of the code number for the tub and accessory kit with an **F**.

Substituer le 2e chiffre du code baignoire et kit par la lettre **F**.

Die 2. Zahl der Wannen-Artikel-Bez. und der Zubehörsatz-Nr. mit dem Buchstaben **F** ersetzen.

Заменив 2-ю цифру кода ванны и кода комплекта арматуры на букву **F**.



ATTENTION! always add the price of the bath to the price of the kit.

ATTENTION! toujours ajouter au prix de la baignoire le prix du kit.

ACHTUNG! immer den Wannenpreis und den Kit-preis addieren.

ВНИМАНИЕ! всегда складывайте цену ванны с ценой комплекта арматуры

150 x 150

57 H cm

Single Sx hand version
Version unique Sx
Einzig Sx-Version
Единств. вариант – лев.
Corner or built-in install.
Install. d'angle ou à
encastrer
Eck- oder Einbauinstall.
Установка угловая или
в подиум

Design Carlo Urbinati



WHIRLPOOL BATHS · LES BAIGNOIRES D'HYDROMASSAGE
WHIRLPOOLWANNEN
ВАННЫ С ГИДРОМАССАЖЕМ

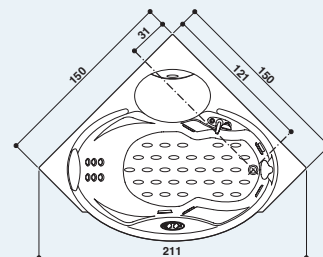
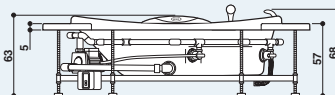

Left hand version only · Version gauche seulement
Abb. Linksausführung · Только левостороннее исполнение

CELTIA

PROGRAMMES · PROGRAMMES · PROGRAMME · ПРОГРАММЫ

	Rainbow and courtesy light + Clean System with automatic dosage Rainbow et éclairage d'appoint + Clean System avec dosage automatique Rainbow und Beleuchtung + Clean System mit automatischer Dosierung Rainbow и подсветка + Clean System с автоматической дозировкой	(1) 9F43-XXXX 9F23-XXXX	Optional · Optionnel · Optional · Дополнительно
	Clean System with automatic dosage Clean System avec dosage automatique Clean System mit automatischer Dosierung Clean System с автоматической дозировкой	(2) 9H43-XXXX 9423-XXXX	Optional · Optionnel · Optional · Дополнительно
		+ € 1.105	
		+ € 489	

FEATURES · EQUIPMENTS FOURNIS · AUSSTATTUNG · ОСНАЩЕНИЕ

	TargetPro™ jets · Jets TargetPro™ Düsen TargetPro™ · Форсунки TargetPro™	4
	Twirl jets · Jets Twirl · Düsen Twirl · Форсунки Twirl	6
	Air adjustment · Réglage air Luftregulierung · Регулировка воздуха	●
	Safety Starter	●
	White headrest (EVA) · Repose-tête blanc (EVA) Kopfstütze weiß (EVA) · Белый подголовник (EVA)	●

TAPS AND FAUCET/FILLER · SYSTEME DE VIDAGE-REPLISSAGE · WANNENFÜLLSYSTEM · СИСТЕМА НАПОЛНЕНИЯ

Drainage column included – Trap excluded / Avec colonne de vidage - Hors siphon / Abflusssäule inkl. - ohne Siphon / Сливная колонна включена - Сифон не включен

	Bath without panels Baignoire sans panneaux Badewanne ohne Schürzen Ванна без панелей	Left hand version only · Version gauche seulement · Abb. Linksausführung · Только левостороннее исполнение			
		9443-136* Sx	9443-140* Sx		
		€ 7.797	€ 7.797		
	Vasca + pannello frontale	Left hand version only · Version gauche seulement · Abb. Linksausführung · Только левостороннее исполнение			
		9443-137A Sx	9443-141A Sx		
		€ 8.601	€ 8.601		
	CHROME · CHROME · VERCHROMT · ХРОМ	9423-6150	9423-6160	9423-6180	
		€ 370	€ 463	€ 968	
	WHITE · BLANC · WEISS · БЕЛЫЙ	9423-6153	9423-6163	9423-6183	
		€ 475	€ 631	€ 1.063	
	GOLD · DORÉ · VERGOLDET · ЗОЛОТО	9423-6151	9423-6161	9423-6181	
		€ 778	€ 922	€ 1.927	

* Bath available in the following colours

A: Gloss white

15: Satin white: price shown +10%

* Baignoire disponible dans les coloris

A: Blanc brillant

15: Blanc satiné: prix indiqué +10%

* Wanne in den Farben

A: Weiß glänzend

15: Weiß satiniert: angegebener Preis +10%

* Возможные цвета ванны

A: Белый полированный

15: Белый сатиновый: указанная цена +10%

(1) Substitute the 2nd figure of the code number for the tub and accessory kit with an **F**.

Substituer le 2e chiffre du code baignoire et kit par la lettre **F**.

Die 2. Zahl der Wannen-Artikel-Bez. und der Zubehörsatz-Nr. mit dem Buchstaben **F** ersetzen.

Заменить 2-ю цифру кода ванны и кода комплекта арматуры на букву **F**.

(2) Substitute the 2nd figure of the code number for the tub with an **H**. The kit code remains unchanged.

Substituer le 2e chiffre du code baignoire par la lettre **H**. Le code Kit reste inchangé.

Die 2. Ziffer der Wannen-Artikel-Bez. mit dem Buchstaben **H** ersetzen. Der Kit-Code bleibt unverändert.

Заменить 2-ю цифру кода ванны на букву **H**. Код комплекта арматуры не меняется.



ATTENTION! always add the price of the bath to the price of the kit.

ATTENTION! toujours ajouter au prix de la baignoire le prix du kit.

ACHTUNG! immer den Wannenpreis und den Kit-preis addieren.

ВНИМАНИЕ! всегда складывайте цену ванны с ценой комплекта арматуры

165 x 165

86 H cm

Single version
Version unique
Einzig Version
Единственная версия
Corner installation
Installation d'angle
Eckinstallation
Угловая установка

Design Carlo Urbinati



WHIRLPOOL BATHS · LES BAINOIRES D'HYDROMASSAGE
WHIRLPOOLWANNEN · БАНИ
С ГИДРОМАССАЖЕМ

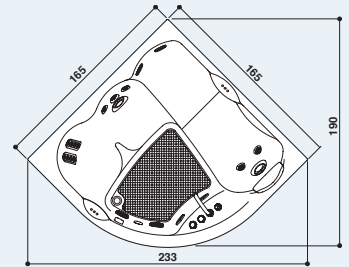
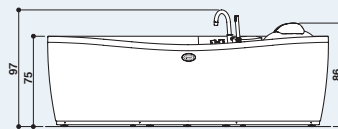

3 backs for 3 different positions
3 dossiers pour 3 positions différentes
3 Rückenlehnen für 3 verschiedene Positionen · 3 спинки для 3 различных положений

MAXIMA

PROGRAMMES · PROGRAMMES · PROGRAMME · ПРОГРАММЫ	BASE	TOP
Rainbow and courtesy light · Rainbow et éclairage d'appoint Rainbow und Beleuchtung · Rainbow и подсветка		●
Clean System with automatic dosage · Clean System avec dosage automatique · Clean System mit automatischer Dosierung · Clean System с автоматической дозировкой		●
Heat		●

FEATURES · EQUIPMENTS FOURNIS · AUSSTATTUNG · ОСНАЩЕНИЕ

Lounge seat · Siège lounge Lounge-Sitz · Сиденье шезлонг	1	1
TargetPro™ jets · Jets TargetPro™ Düsen TargetPro™ · Форсунки TargetPro™	6	6
Twirl jets · Jets Twirl · Düsen Twirl · Форсунки Twirl	13	13
Air adjustment · Réglage air Luftregulierung · Регулировка воздуха	●	●
Touch controls · Commande Touch Touch-Bedienung · Сенсорное управление Touch	●	●
Safety Starter	●	●
White headrest (EVA) · Repose-tête blanc (EVA) Kopfstütze weiß (EVA) · Белый подголовник (EVA)	●	●
Courtesy light · Éclairage de courtoisie Höflichkeitslicht · Подсветка		●

TAPS AND FAUCET/FILLER · SYSTEME DE VIDAGE-REEMPLISSAGE · WANNENFÜLLSYSTEM · СИСТЕМА НАПОЛНЕНИЯ

Drainage column included – Trap excluded / Avec colonne de vidage - Hors siphon / Abflusssäule inkl. - ohne Siphon / Сливная колонна включена - Сифон не включен

	BASE		
	Single version · Version unique · Einzige Version · Единственная версия		
	9443-786A	9443-787A	9443-788A
	€ 10.948	€ 11.038	€ 12.296
	TOP		
	Single version · Version unique · Einzige Version · Единственная версия		
	9F43-786A	9F43-787A	9F43-788A
	€ 11.981	€ 12.070	€ 13.329

The bath is available in gloss white only.

La baignoire n'existe qu'en blanc brillant.

Wannen nur in glänzendem Weiß.

Ванна может быть лишь только белого полированного цвета.

KIT INCLUDED

INCLUS

INBEGRIFFEN

КОМПЛЕКТ АРМАТУРЫ ВКЛЮЧЕН

Ø 180
57 H cm
Single version
Version unique
Einzig Version
Единственная версия
Built-in installation
Installation à encastrer
Einbauinstallation
Установка в подиум

Design Carlo Urbinati



WHIRLPOOL BATHS · LES BAIGNOIRES D'HYDROMASSAGE
WHIRLPOOLWANNEN · ВАННЫ
С ГИДРОМАССАЖЕМ

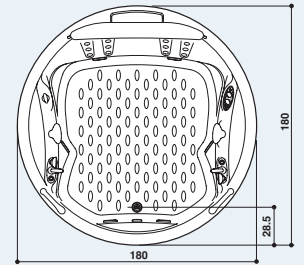
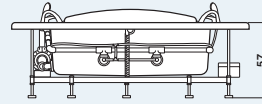

Two-seat backrest · Dossier à deux places
Doppelte Rückenstütze · Двухместная спинка

GEMINI

PROGRAMMES · PROGRAMMES · PROGRAMME · ПРОГРАММЫ	BASE	TOP
Rainbow and courtesy light · Rainbow et éclairage d'appoint Rainbow und Beleuchtung · Rainbow и подсветка		●
Clean System with automatic dosage · Clean System avec dosage automatique · Clean System mit automatischer Dosierung · Clean System с автоматической дозировкой		●

FEATURES · EQUIPMENTS FOURNIS · AUSSTATTUNG · ОСНАЩЕНИЕ

TargetPro™ jets · Jets TargetPro™ Düsen TargetPro™ · Форсунки TargetPro™	6	6
Twirl jets · Jets Twirl · Düsen Twirl · Форсунки Twirl	12	12
Air adjustment · Réglage air Luftregulierung · Регулировка воздуха	●	●
Safety Starter	●	●
White headrest (EVA) · Repose-tête blanc (EVA) Kopfstütze weiß (EVA) · Белый подголовник (EVA)	●	●
Handle · Poignée · Griff · Ручка	2	2

TAPS AND FAUCET/FILLER · SYSTEME DE VIDAGE-REMPLISSAGE · WANNENFÜLLSYSTEM · СИСТЕМА НАПОЛНЕНИЯ

Drainage column included – Trap excluded / Avec colonne de vidage - Hors siphon / Abflusssäule inkl. - ohne Siphon / Сливная колонна включена - Сифон не включен

Double tapware and double fill spouts · Double robinetterie et double bec verseur Doppelarmatur und Doppelfüllgarnitur · Два смесителя и два излива-наполнения	x2		x2
	BASE		
	Single version · Version unique · Einzige Version · Единственная версия		
	9443-056*		
	€ 8.914		
	9423-5010		
	€ 1.620		
	9423-5013		
	€ 1.772		
	9423-5011		
	€ 3.193		
	TOP		
	Single version · Version unique · Einzige Version · Единственная версия		
	9F43-056*		
	€ 10.046		
	9F23-5010		
	€ 1.620		
	9F23-5013		
	€ 1.772		
	9F23-5011		
	€ 3.193		

* Bath available in the following colours
A: Gloss white
15: Satin white: price shown +10%

* Baignoire disponible dans les coloris
A: Blanc brillant
15: Blanc satiné: prix indiqué +10%

* Wanne in den Farben
A: Weiß glänzend
15: Weiß satiniert: angegebener Preis +10%

* Возможные цвета ванны
A: Белый полированный
15: Белый сатиновый: указанная цена +10%

KIT

INCLUDED

INCLUS

INBEGRIFFEN

КОМПЛЕКТ АРМАТУРЫ ВКЛЮЧЕН



160 x 70/170 x 70
170 x 75/180 x 80
57 H cm

Sx - Dx

Corner, inset or built-in install.
Install. d'angle, en niche
ou à encastrer
Eck-, Nischen- oder Einbaustall.
Угловая установка, в нише,
в центре помещения или
встроенная

Design Marco Piva



PURE AIR® BATHS · BAIGNOIRES PURE AIR®
WANNEN PURE AIR® · БАНИИ PURE AIR®

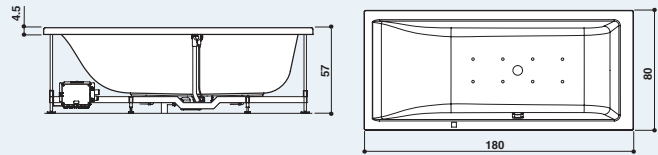

Left hand version view 180x80 · 180x80

Abb. Linksausführung 180x80 · Вид модели в левостороннем исполнении 180x80

MOOVE BLOWER

PROGRAMMES · PROGRAMMES · PROGRAMME · ПРОГРАММЫ



Pure Air® jets · Jets Pure Air®
Pure Air® Twirl · Форсунки Pure Air®

8

TAPS AND FAUCET/FILLER · SYSTEME DE VIDAGE-REMPLISSAGE · WANNENFÜLLSYSTEM · СИСТЕМА НАПОЛНЕНИЯ









Square Aquasoul tapware - Taps finishes: Chrome
Robinetterie carrée Aquasoul - Finitions robinetterie: Chrome
Quadratische Armatur Aquasoul - Armaturenausstattungen: Verchromt
Квадратные краны Aquasoul - Цвета отделки смесителей: Хром



		MOOVE BLOWER 160x70			
	Bath without panels Baignoire sans panneaux Badewanne ohne Schürzen Ванна без панелей	Gloss white Blanc brillant Weiß glänzend Белый полированный	Satin white Blanc satiné Weiß satiniert Белый сатинированный	Gloss white Blanc brillant Weiß glänzend Белый полированный	Satin white Blanc satiné Weiß satiniert Белый сатинированный
		9B50-055A Sx	9B50-0551S Sx	9B50-053A Sx	9B50-0531S Sx
		9B50-054A Dx	9B50-0541S Dx	9B50-052A Dx	9B50-0521S Dx
		€ 2.098	€ 2.308	€ 2.842	€ 3.126
		MOOVE BLOWER 170x70			
	Bath without panels Baignoire sans panneaux Badewanne ohne Schürzen Ванна без панелей	Gloss white Blanc brillant Weiß glänzend Белый полированный	Satin white Blanc satiné Weiß satiniert Белый сатинированный	Gloss white Blanc brillant Weiß glänzend Белый полированный	Satin white Blanc satiné Weiß satiniert Белый сатинированный
		9B50-059A Sx	9B50-0591S Sx	9B50-057A Sx	9B50-0571S Sx
		9B50-058A Dx	9B50-0581S Dx	9B50-056A Dx	9B50-0561S Dx
		€ 2.098	€ 2.308	€ 2.842	€ 3.126
		MOOVE BLOWER 170x75			
	Bath without panels Baignoire sans panneaux Badewanne ohne Schürzen Ванна без панелей	Gloss white Blanc brillant Weiß glänzend Белый полированный	Satin white Blanc satiné Weiß satiniert Белый сатинированный	Gloss white Blanc brillant Weiß glänzend Белый полированный	Satin white Blanc satiné Weiß satiniert Белый сатинированный
		9B50-063A Sx	9B50-0631S Sx	9B50-061A Sx	9B50-0611S Sx
		9B50-062A Dx	9B50-0621S Dx	9B50-060A Dx	9B50-0601S Dx
		€ 2.234	€ 2.457	€ 2.978	€ 3.276
		MOOVE BLOWER 180x80			
	Bath without panels Baignoire sans panneaux Badewanne ohne Schürzen Ванна без панелей	Gloss white Blanc brillant Weiß glänzend Белый полированный	Satin white Blanc satiné Weiß satiniert Белый сатинированный	Gloss white Blanc brillant Weiß glänzend Белый полированный	Satin white Blanc satiné Weiß satiniert Белый сатинированный
		9B50-067A Sx	9B50-0671S Sx	9B50-065A Sx	9B50-0651S Sx
		9B50-066A Dx	9B50-0661S Dx	9B50-064A Dx	9B50-0641S Dx
		€ 2.309	€ 2.540	€ 3.052	€ 3.357

MOOVE BLOWER

ACCESSORIES · ACCESSOIRES · ZUBEHÖRE · ОБОРУДОВАНИЕ

	Front panel (plain) Panneau frontal (lisse) Frontschürze (glatt) Фронтальная панель (гладкая)	160		170		180	
		Gloss white Blanc brillant Weiß glänzend Белый полированный	Satin white Blanc satiné Weiß satiniert Белый сатиновый	Gloss white Blanc brillant Weiß glänzend Белый полированный	Satin white Blanc satiné Weiß satiniert Белый сатиновый	Gloss white Blanc brillant Weiß glänzend Белый полированный	Satin white Blanc satiné Weiß satiniert Белый сатиновый
		9440-A17A	9440-A1715	9440-A18A	9440-A1815	9440-A19A	9440-A1915
		€ 301	€ 331	€ 291	€ 320	€ 329	€ 362
	Side panel Panneau latéral Seitenschürze Боковая панель	70		75		80	
		Gloss white Blanc brillant Weiß glänzend Белый полированный	Satin white Blanc satiné Weiß satiniert Белый сатиновый	Gloss white Blanc brillant Weiß glänzend Белый полированный	Satin white Blanc satiné Weiß satiniert Белый сатиновый	Gloss white Blanc brillant Weiß glänzend Белый полированный	Satin white Blanc satiné Weiß satiniert Белый сатиновый
		9440-034A	9440-03415	9440-002A	9440-00215	9440-039A	9440-03915
		€ 246	€ 220	€ 255	€ 281	€ 239	€ 263
	"L" shaped panel (weavy) - Corner installation Tablier en "L" (ondulé) - Installation d'angle "L"-förmige Schürze (gewellt) - Eckinstallation Г-образная панель (волнистая) Угловая установка	 Sx	MOOVE 160x70	MOOVE 170x70	MOOVE 170x75	MOOVE 180x80	
			Gloss white · Blanc brillant · Weiß glänzend · Белый полированный				
			9440-A12A Sx	9440-A10A Sx	9440-A08A Sx	9440-A06A Sx	
	Dx	9440-A11A Dx	9440-A09A Dx	9440-A07A Dx	9440-A05A Dx		
		€ 599	€ 599	€ 612	€ 631		
	Front panel (weavy) - Inset installation Panneau frontal (ondulé) - Installation en niche Frontschürze (gewellt) - Nischelement Фронтальная панель (волнистая) Установка в нише	160		170		180	
		Gloss white · Blanc brillant · Weiß glänzend · Белый полированный					
		9440-A03A	9440-A02A	9440-A01A			
		€ 318	€ 318	€ 359			
	Overflow-drain assy + Low trap Vidage automatique + Siphon surbaissé Ab-überlaufgarnitur + Herabgesetzter Siphon Сливная колонна + Заниженный сифон	2332-45100					
		€ 130					
	Drainage column with fill spout + low level trap Colonne de vidage à écoulement libre + siphon surbaissé Abflusssäule mit Wassereinlauf + abgesenktem Siphon Сливная колонна с наполнителем + Заниженный сифон	2332-45170					
		€ 230					
	Translucent grey headrest (PU gel) Repose-tête gris translucide (PU gel) Kopfstütze aus lichtdurchlässigem Grau (PU-Gel) Подголовник серый полупрозрачный (полиуретановый гель)	2250-17570					
		€ 168					



Bath + L-shaped panel: **CORNER INSTALLATION ONLY. THE L-SHAPED PANEL IS NOT REVERSIBLE.**

Baignoire + tablier en "L": **UNIQUEMENT POUR INSTALLATION EN ANGLE. LE TABLIER EN "L" N'EST PAS RÉVERSIBLE.**

Wanne + L-förmiges Paneel: **NUR ECK-INSTALLATION. DIE L-FÖRMIGE SCHÜRZE IST NICHT WECHSELBAR.**

Ванна + Г-образная панель: **ТОЛЬКО ДЛЯ УГЛОВОЙ УСТАНОВКИ. Г-ОБРАЗНАЯ ПАНЕЛЬ НЕ ЯВЛЯЕТСЯ ОБРАТИМОЙ.**



A modern bathroom scene featuring a white vanity with a round mirror above it. The wall is covered in white square tiles with a subtle pattern. Several glass pendant lights hang from the ceiling. A white bathtub is partially visible on the left, and a wooden stump is used as a stool. The floor is made of large, light-colored tiles.

Jacuzzi

baths
baignoires
Badewannen
ванны



150 x 81
58,5 H cm

Back-to-wall or centrally-
positioned · Installation
murale ou centre pièce
Wand- oder Zentralinstall.
Околостенная установка
или по центру помещения



Design Jacuzzi

CENTRALLY POSITIONED BATHS · BAIGNOIRES CENTRE PIÈCE
WANNEN FÜR DIE RAUMMITTE · ВАННЫ ДЛЯ УСТАНОВКИ ПО СЕРЕДИНЕ
ПОМЕЩЕНИЯ

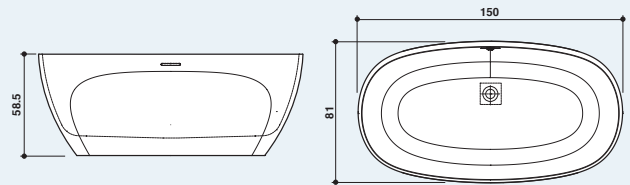

CONTENTO **new**

BATHTUB · BAIGNOIRE · WANNE · БАХНА

	Single version · Version unique · Einzige Version · Единственная версия		
	CON-0080-0100		
	€ 3.804		
	2250-17570		
	€ 168		
Satin white Luxecast® bath with overflow and click-clack waste Baignoire en Luxecast® blanc satiné avec trop-plein et bonde clic-clac Badewanne aus weiß satiniertem Luxecast® mit Überlauf und Ablaufventil Click-Clack Ванна с поверхностью Luxecast® белая сатиновая с переливом и автоматическим сливом	Produit pouvant être associé au lavabo CONTENTO code 9403-267A et à la robinetterie à poser au sol code 1700-0035-0 page100	Produkt kombinierbar mit Waschbecken CONTENTO Best.nr. 9403-267A und mit Standardarmatur Best.nr 1700-0035-0 Seite 100	Это изделие сочетается с умывальником CONTENTO, код 9403-267A Изделие сочетается с напольным смесителем арт. 1700-0035-0, стр.100
Translucent grey headrest (PU gel) · Repose-tête gris translucide (PU gel) Kopfstütze aus lichtdurchlässigem Grau (PU-Gel) · Подголовник серый полупрозрачный (полиуретановый гель)			
Can be combined with CONTENTO basin cod. 9403- 267A and floor mounted tapware cod. 1700-0035-0 p. 100			

BASIN

Countertop basin in
satin white Luxecast®



Can be combined with CONTENTO
basin cod. CON-0080-0100 and
tapware at p. 101-102

VASQUE

Lavabo à poser en
Luxecast® blanc satiné

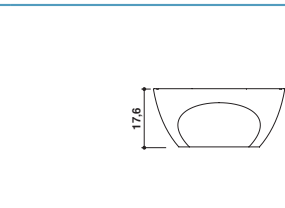

Produit pouvant être associé à la
robinetterie page 101-102

WASCHBECKEN

Unterbauwaschbecken aus
weiß satiniertem Luxecast®

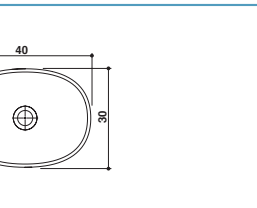

Produkt kombinierbar mit Badewanne
CONTENTO Best.nr. CON-0080-0100
und mit Armatur Seite 101-102

РАКОВИНЫ

Умывальник на подставке с поверхностью
Luxecast® белый сатиновый

40 x 30 x 17,6

9403-267A

€ 372

Это изделие сочетается с ванной
CONTENTO, код CON-0080-0100 и
комплектom арматуры, стр. 101-102

165 x 86,5

61 H cm

Back-to-wall or centrally-positioned · Installation murale ou centre pièce
Wand- oder Zentralinstall.
Околостенная установка или по центру помещения



Design Jacuzzi

CENTRALLY POSITIONED BATHS · BAIGNOIRES CENTRE PIÈCE · WANNEN FÜR DIE RAUMMITTE
ВАННЫ ДЛЯ УСТАНОВКИ ПО СЕРЕДИНЕ ПОМЕЩЕНИЯ

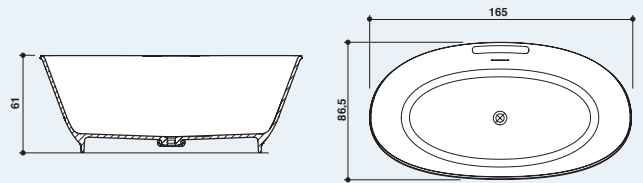

KARINA new

BATHTUB · BAIGNOIRE · WANNE · ВАННА

	Single version · Version unique · Einzige Version · Единственная версия		
Satin white Luxecast® bath with overflow and click-clack waste Baignoire en Luxecast® blanc satiné avec trop-plein et bonde clic-clac Badewanne aus weiß satiniertem Luxecast® mit Überlauf und Ablaufventil Click-Clack Ванна с поверхностью Luxecast® белая сатинированная с переливом и автоматическим сливом	KAR-0080-0100		
	€ 4.044		
Translucent grey headrest (PU gel) · Repose-tête gris translucide (PU gel) Kopfstütze aus lichtdurchlässigem Grau (PU-Gel) · Подголовник серый полупрозрачный (полиуретановый гель)	2250-17570		
	€ 168		
Can be combined with floor mounted tapware cod. 1700-0035-0 p. 100	Produit combinable avec la robinetterie au sol code 1700-0035-0 page 100	Dieses Produkt ist mit der Boden Armatur Artikelnummer: 1700-0035-0 auf Seite 100 verwendbar	Изделие сочетается с напольным смесителем арт. 1700-0035-0, стр. 100

168 x 86

70/56 H cm

Back-to-wall or centrally-positioned · Installation murale ou centre pièce
Wand- oder Zentralinstall.
Околостенная установка или по центру помещения

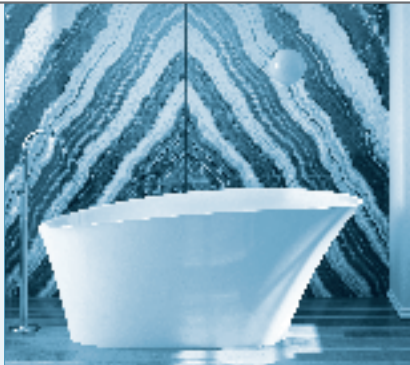

Design Jacuzzi

CENTRALLY POSITIONED BATHS · BAIGNOIRES CENTRE PIÈCE · WANNEN FÜR DIE RAUMMITTE
ВАННЫ ДЛЯ УСТАНОВКИ ПО СЕРЕДИНЕ ПОМЕЩЕНИЯ

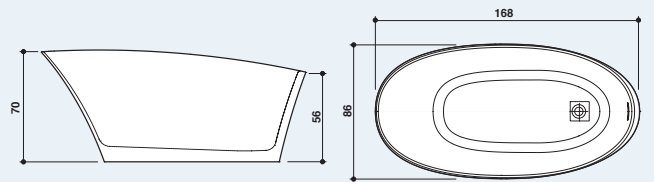

ROSALIA new

BATHTUB · BAIGNOIRE · WANNE · ВАННА

	Single version · Version unique · Einzige Version · Единственная версия		
Bath in satin white Luxecast®, seamless, including overflow, click-clack waste and trap Baignoire en Luxecast® blanc satiné avec jonction invisible, trop-plein, bonde clic-clac et siphon inclus Badewanne aus weiß satiniertem Luxecast® mit unsichtbarem Anschluss, Überlauf, Ablaufventil Click-Clack und Siphon Ванна акриловая глянцевая белая с невидимыми соединительными узлами, переливом, автоматическим сливом и сифоном в комплекте	ROS-0080-0100		
	€ 3.924		
Translucent grey headrest (PU gel) · Repose-tête gris translucide (PU gel) Kopfstütze aus lichtdurchlässigem Grau (PU-Gel) · Подголовник серый полупрозрачный (полиуретановый гель)	2250-17570		
	€ 168		
Can be combined with ROSALIA basin cod. 9403-268A and floor mounted tapware cod. 1700-0035-0 p. 100	Produit pouvant être associé au lavabo ROSALIA code 9403-268A et à la robinetterie à poser au sol code 1700-0035-0 page 100	Produkt kombinierbar mit Waschbecken ROSALIA Best.nr: 9403-268A und mit Standarmatur Best.nr 1700-0035-0 Seite 100	Это изделие сочетается с умывальником ROSALIA, код 9403-268A Изделие сочетается с напольным смесителем арт. 1700-0035-0, стр. 100

BASIN

Countertop basin in satin white Luxecast®



VASQUE

Lavabo à poser en Luxecast® blanc satiné

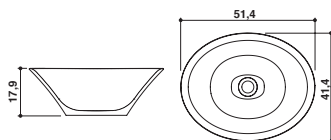

WASCHBECKEN

Unterbauwaschbecken aus weiß satiniertem Luxecast®

РАКОВИНЫ

Умывальник на подставке с поверхностью Luxecast® белый сатинированный

51,4 x 41,4 x 17,9

9403-268A

€ 372

Can be combined with ROSALIA basin cod. ROS-0080-0100 and tapware at p. 101-102

Produit pouvant être associé à la baignoire ROSALIA code ROS-0080-0100 et à la robinetterie page 101-102

Produkt kombinierbar mit Badewanne ROSALIA Best.nr: ROS-0080-0100 und mit Armatur Seite 101-102

Это изделие сочетается с ванной ROSALIA, код ROS-0080-0100 и комплектом арматуры, стр. 101-102

180 x 80

54/63,5 H cm

Back-to-wall or centrally-positioned · Installation murale ou centre pièce
Wand- oder Zentralinstall.
Околостенная установка или по центру помещения



Design Carlo Urbinati

CENTRALLY POSITIONED BATHS · BAIGNOIRE CENTRE PIÈCE
WANNEN FÜR DIE RAUMMITTE · ВАННЫ ДЛЯ УСТАНОВКИ ПО СЕРЕДИНЕ ПОМЕЩЕНИЯ

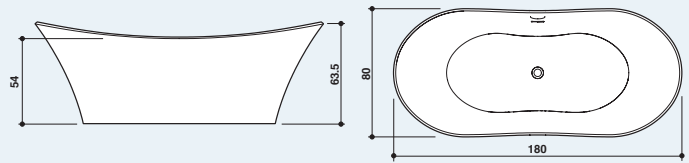

INFINITO

BATHTUB · BAIGNOIRE · WANNE · БАХНА



Bath in satin white Luxecast®, seamless, including overflow, click-clack waste and trap
Baignoire en Luxecast® blanc satiné avec jonction invisible, trop-plein, bonde clic-clac et siphon inclus
Badewanne aus weiß satiniertem Luxecast® mit unsichtbarem Anschluss, Überlauf, Ablaufventil Click-Clack und Siphon
Ванна акриловая глянцевая белая с невидимыми соединительными узлами, переливом, автоматическим сливом и сифоном в комплекте

Single version · Version unique · Einzige Version · Единственная версия

9450-136A

€ 9.657

Translucent grey headrest (PU gel) · Repose-tête gris translucide (PU gel)
Kopfstütze aus lichtdurchlässigem Grau (PU-Gel) · Подголовник серый полупрозрачный (полиуретановый гель)

2250-17570

€ 168

This product can be matched with the Infinito basin code 9403-119A and with the floor-standing tapware code 1700-0035-0 p. 100

Produit pouvant être associé à la vasque/lavabo Infinito code 9403-119A et à la robinetterie à poser au sol code 1700-0035-0 page 100

Mit dem Waschbecken "Infinito" Cod. 9403-119A und den Bodenarmaturen Cod. 1700-0035-0 kombinierbares Produkt Seite 100

Это изделие сочетается с умывальником Infinito код 9403-119A и напольными кранами код 1700-0035-0 стр. 100

BASIN

Countertop basin in satin white Techstone®

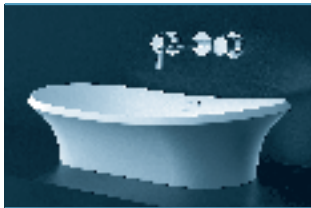

VASQUE

Lavabo à poser en Techstone® blanc satiné

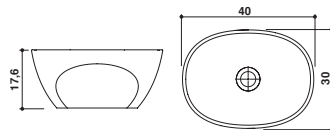

WASCHBECKEN

Unterbauwaschbecken aus weiß satiniertem Techstone®

РАКОВИНЫ

Умывальник на подставке с поверхностью Techstone® белый сатинированный

70 x 40 x 20

9403-119A

€ 1.051

This product can be matched with the Infinito bath tub code 9450-136A

Produit pouvant être associé à la baignoire Infinito code 9450-136A

Mit der Wanne "Infinito" Cod. 9450-136A kombinierbares Produkt

Это изделие сочетается с ванной Infinito код 9450-136A

170 x 80

57 H cm

Back-to-wall or centrally-positioned · Installation murale ou centre pièce
Wand- oder Zentralinstall.
Околостенная установка или по центру помещения



CENTRALLY POSITIONED BATHS · BAIGNOIRES CENTRE PIÈCE · WANNEN FÜR DIE RAUMMITTE
ВАННЫ ДЛЯ УСТАНОВКИ ПО СЕРЕДИНЕ ПОМЕЩЕНИЯ

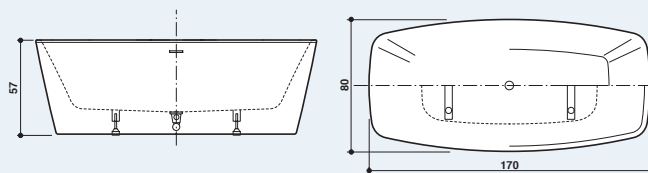

ESPRIT*

Please contact our offices for product availability
Pour disponibilité du produit, s'adresser au siège
Für die Verfügbarkeit des Produkts kontaktieren Sie bitte die Niederlassung
По вопросам наличия продукта обращайтесь в компанию

BATHTUB · BAIGNOIRE · WANNE · ВАННА

	Single version · Version unique · Einzige Version · Единственная версия
	9443-815A
	€ 2.239
	2250-17570
	€ 168
Bath in satin white Luxecast®, seamless, including overflow, click-clack waste and trap Baignoire en Luxecast® blanc satiné avec jonction invisible, trop-plein, bonde clic-clac et siphon inclus Badewanne aus weiß satiniertem Luxecast® mit unsichtbarem Anschluss, Überlauf, Ablaufventil Click-Clack und Siphon Ванна акриловая глянцевая белая с невидимыми соединительными узлами, переливом, автоматическим сливом и сифоном в комплекте	
Translucent grey headrest (PU gel) · Repose-tête gris translucide (PU gel) Kopfstütze aus lichtdurchlässigem Grau (PU-Gel) · Подголовник серый полупрозрачный (полиуретановый гель)	
* This product is available in Russia, Spain, Portugal, Turkey and Hungary only. Please contact our offices for information.	* Produit disponible uniquement en Russie, Espagne, Portugal, Turquie et Hongrie. Pour tout renseignement, s'adresser au siège.
* Produkt nur in Russland, Spanien, Portugal, Türkei und Ungarn erhältlich. Weitere Informationen erhalten Sie an unserem Firmensitz.	* Изделие доступно только для рынков России, Испании, Португалии, Турции и Венгрии. За справками обращайтесь в компанию.

185 x 95

63,5 H cm

Centrally-positioned installation
Installation centre pièce
Installierung im Raumzentrum
Установка в центре комнаты



CENTRALLY POSITIONED BATHS · BAIGNOIRES CENTRE PIÈCE
WANNEN FÜR DIE RAUMMITTE · ВАННЫ ДЛЯ УСТАНОВКИ ПО СЕРЕДИНЕ ПОМЕЩЕНИЯ

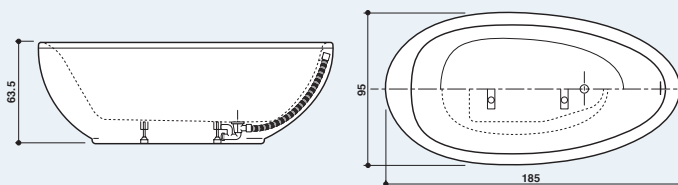

DESIRE*

Please contact our offices for product availability
Pour disponibilité du produit, s'adresser au siège
Für die Verfügbarkeit des Produkts kontaktieren Sie bitte die Niederlassung
По вопросам наличия продукта обращайтесь в компанию

BATHTUB · BAIGNOIRE · WANNE · ВАННА

	Single version · Version unique · Einzige Version · Единственная версия
	9443-814A
	€ 2.812
	2250-17570
	€ 168
Bath in satin white Luxecast®, seamless, including overflow, click-clack waste and trap Baignoire en Luxecast® blanc satiné avec jonction invisible, trop-plein, bonde clic-clac et siphon inclus Badewanne aus weiß satiniertem Luxecast® mit unsichtbarem Anschluss, Überlauf, Ablaufventil Click-Clack und Siphon Ванна акриловая глянцевая белая с невидимыми соединительными узлами, переливом, автоматическим сливом и сифоном в комплекте	
Translucent grey headrest (PU gel) · Repose-tête gris translucide (PU gel) Kopfstütze aus lichtdurchlässigem Grau (PU-Gel) · Подголовник серый полупрозрачный (полиуретановый гель)	
* This product is available in Russia, Spain, Portugal, Turkey and Hungary only. Please contact our offices for information.	* Produit disponible uniquement en Russie, Espagne, Portugal, Turquie et Hongrie. Pour tout renseignement, s'adresser au siège.
* Produkt nur in Russland, Spanien, Portugal, Türkei und Ungarn erhältlich. Weitere Informationen erhalten Sie an unserem Firmensitz.	* Изделие доступно только для рынков России, Испании, Португалии, Турции и Венгрии. За справками обращайтесь в компанию.

180 x 90

66 H cm

Sx - Dx

Built-in installation
Installation à encastrer
Einbauinstallation
Установка в подиум

Design Carlo Urbinati



CENTRALLY POSITIONED BATHS · BAIGNOIRES CENTRE PIÈCE
WANNEN FÜR DIE RAUMMITTE · ВАННЫ ДЛЯ УСТАНОВКИ ПО СЕРЕДИНЕ ПОМЕЩЕНИЯ

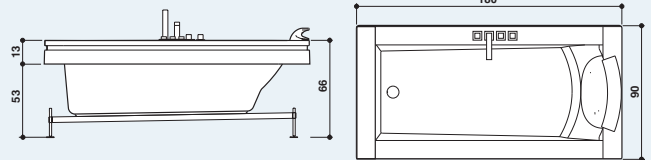

Right hand version view · Vue de la version droite
Abb. Rechtsausführung · Вид модели в правостороннем исполнении

AURA UNO DESIGN

MARBLE FRAME · CADRE EN MARBRE · UMRÄHMUNG IN MARMOR · МРАМОРНАЯ РАМКА

FEATURES · EQUIPMENTS FOURNIS · AUSSTATTUNG · ОСНАЩЕНИЕ

	White headrest (EVA) · Repose-tête blanc (EVA) Kopfstütze weiß (EVA) · Белый подголовник (EVA)	●
	Rim overflow · Trop-plein sur le bord · Ab-/Überlauf am Wannenrand · Перелив (расположен под бортом ванны)	●

TAPS AND FAUCET/FILLER · SYSTEME DE VIDAGE-REMPLISSAGE · WANNENFÜLLSYSTEM · СИСТЕМА НАПОЛНЕНИЯ

Drainage column included – Trap excluded / Avec colonne de vidage - Hors siphon / Abflusssäule inkl. - ohne Siphon / Сливная колонна включена - Сифон не включен

Square Aura tapware - Taps finishes: Chrome · Robinetterie carrée Aura - Finitions robinetterie: Chrome · Quadratische Armatur Aura - Armaturenausstattungen: Verchromt · Квадратные краны Aura - Цвета отделки смесителей: Хром			
	Built-in bath · Baignoire à encastrer Einbau Badewanne · Встроенная ванна	Single version · Version unique · Einzige Version · Единственная версия	
		9450-114*	
		€ 2.945	
	White Carrara marble · Marbre blanc de Carrare Weißer Carrara-Marmor · Белый каррарский мрамор	7204-00050	
		€ 2.842	
	Piasentina stone · Pierre Piasentina Pietra Piasentina (graubrauner Kalkstein) · Камень Piasentina	7204-00520	
		€ 3.066	
	Absolute black granite · Granit noir absolu Granit nero assoluto (schwarz) · Черный гранит	7204-00040	
		€ 3.187	
	Built-in bath · Baignoire à encastrer Einbau Badewanne · Встроенная ванна		9450-116* Sx
			9450-115* Dx
			€ 4.389
	White Carrara marble · Marbre blanc de Carrare Weißer Carrara-Marmor · Белый каррарский мрамор		7204-00110
			€ 2.917
	Piasentina stone · Pierre Piasentina Pietra Piasentina (graubrauner Kalkstein) · Камень Piasentina		7204-00530
			€ 3.139
	Absolute black granite · Granit noir absolu Granit nero assoluto (schwarz) · Черный гранит		7204-00100
			€ 3.258

* Bath available in the following colours
A: Gloss white
15: Satin white, price shown +10%

* Baignoire disponible dans les coloris
A: Blanc brillant
15: Blanc satiné, prix indiqué +10%

* Wanne in den Farben
A: Weiß glänzend
15: Weiß satiniert, angegebener Preis +10%

* Возможные цвета ванны
A: Белый полированный
15: Белый сатиновый, указанная цена +10%

AURA UNO DESIGN

WOODEN FRAME · CADRE EN BOIS · UMRÄHMUNG IN HOLZ · ДЕРЕВЯННАЯ СТОЛЕШНИЦА

FEATURES · EQUIPMENTS FOURNIS · AUSSTATTUNG · ОСНАЩЕНИЕ

	White headrest (EVA) · Repose-tête blanc (EVA) Kopfstütze weiß (EVA) · Белый подголовник (EVA)	●
	Rim overflow · Trop-plein sur le bord · Ab-/Überlauf am Wannenrand · Перелив (расположен под бортом ванны)	●

TAPS AND FAUCET/FILLER · SYSTEME DE VIDAGE-REMPLISSAGE · WANNENFÜLLSYSTEM · СИСТЕМА НАПОЛНЕНИЯ

Drainage column included – Trap excluded / Avec colonne de vidage - Hors siphon / Abflusssäule inkl. - ohne Siphon / Сливная колонна включена - Сифон не включен

Square Aura tapware - Taps finishes: Chrome · Robinetterie carrée Aura - Finitions robinetterie: Chrome · Quadratische Armatur Aura - Armaturenausstattungen: Verchromt · Квадратные краны Aura - Цвета отделки смесителей: Хром			
	Colour of finishes · Coloris finitions Farbe der Ausführungen · Цвет отделки (1)	Single version · Version unique · Einzige Version · Единственная версия	
	Built-in bath · Baignoire à encastrer Einbau Badewanne · Встроенная ванна	Teak · Teck · Teak · Teak	9450-075*
		Wengé · Wengé · Wenge · Wenge	9450-076*
			€ 4.358
	Built-in bath · Baignoire à encastrer Einbau Badewanne · Встроенная ванна	Teak · Teck · Teak · Teak	9450-081* Sx
			9450-078* Dx
		Wengé · Wengé · Wenge · Wenge	9450-082* Sx
			9450-079* Dx
			€ 5.809

(1) The wengé finish is achieved by varnishing the teak frame.

(1) La finition wengé s'obtient en vernissant le cadre en teck.

(1) Die Ausführung Wengé wird durch die Lackierung einer Umrandung aus Teak erzeugt.

(1) Отделка венге получается путем окраски рамки из тика.

* Bath available in the following colours
A: Gloss white
15: Satin white, price shown +10%

* Baignoire disponible dans les coloris
A: Blanc brillant
15: Blanc satiné, prix indiqué +10%

* Wanne in den Farben
A: Weiß glänzend
15: Weiß satiniert, angegebener Preis +10%

* Возможные цвета ванны
A: Белый полированный
15: Белый сатиновый, указанная цена +10%

190 x 100

60 H cm

Single version
Version unique
Einzig Version
Единственная версия

Centrally-positioned
or built-in install.
Install. centre pièce ou à encastrer
Zentral- oder Einbauinstall.
Установка по центру
комнаты или в подиум

Groove design



CENTRALLY POSITIONED BATHS · BAIGNOIRES CENTRE PIÈCE · WANNEN FÜR DIE RAUMMITTE
ВАННЫ ДЛЯ УСТАНОВКИ ПО СЕРЕДИНЕ ПОМЕЩЕНИЯ

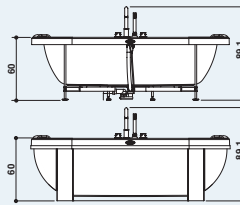

Built-in
À encastrer
Einbauelement
Встроенная

Centrally positioned
Centre pièce
Freistehend
По центру комнаты

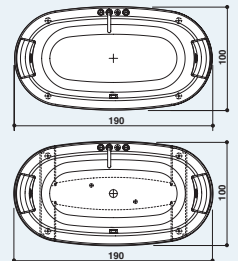

Backrests on both sides · Dossier sur les deux côtés · Rückenstütze beidseitig · Спинка расположена с двух сторон

ANIMA DESIGN

FEATURES · EQUIPMENTS FOURNIS · AUSSTATTUNG · ОСНАЩЕНИЕ



White headrest (EVA) · Repose-tête blanc (EVA)
Kopfstütze weiß (EVA) · Белый подголовник (EVA)

2

TAPS AND FAUCET/FILLER · SYSTEME DE VIDAGE-REMPLEISSAGE · WANNENFÜLLSYSTEM · СИСТЕМА НАПОЛНЕНИЯ

Drainage column and trap included / Avec colonne de vidage et siphon / Abflusssäule und Siphon inkl. / Сливная колонна и сифон включены

Rounded Morphosis tapware - Taps finishes: Chrome · Robinetterie ronde Morphosis -
Finitions robinetterie: Chrome · Runde Armatur Morphosis - Armaturenausstattungen:
Verchromt · Круглые краны Morphosis - Цвета отделки смесителей: Хром



BUILT-IN · À ENCASTRER · EINBAUELEMENT · ВСТРОЕННЫЙ

Single version · Version unique · Einzige Version · Единственная версия

9450-099*

9450-098*

€ 2.737

€ 4.323

CENTRALLY POSITIONED · CENTRE PIÈCE · FREISTEHEND · ЦЕНТР ПОМЕЩЕНИЯ

Single version · Version unique · Einzige Version · Единственная версия

9450-095A

9450-092A

9450-096A

9450-093A

€ 6.619

€ 8.226



Built-in bath · Baignoire à encastrer
Einbau Badewanne · Встроенная ванна



Bath + Panels
Baignoire + Panneaux
Badewanne + Schürzen
Ванна + Панели

Colour of finishes · Coloris finitions
Farbe der Ausführungen · Цвет отделки (1)

Teak · Teck · Teak · Teak

Wengé · Wengé · Wenge · Wenge

(1) The wengé finish is achieved by varnishing the teak frame.

(1) La finition wengé s'obtient en vernissant le cadre en teck.

(1) Die Ausführung Wengé wird durch die Lackierung einer Umrandung aus Teak erzeugt.

(1) Отделка венге получается путем окраски рамки из тика.

* Bath available in the following colours

A: Gloss white

15: Satin white, price shown +10%

* Baignoire disponible dans les coloris

A: Blanc brillant

15: Blanc satiné, prix indiqué +10%

* Wanne in den Farben

A: Weiß glänzend

15: Weiß satiniert, angegebener Preis +10%

* Возможные цвета ванны

A: Белый полированный

15: Белый сатиновый, указанная цена +10%

Ø 180

63 H cm

Centrally-positioned
or built-in install.

Install. centre pièce ou à encastrer

Zentral- oder Einbauinstall.

Установка по центру

комнаты или в подиум

Frameless version shown

Photo de la version sans cadre

Foto: Version ohne Umrahmung

Фото версии без рамок

Design Carlo Urbinati



CENTRALLY POSITIONED BATHS · BAIGNOIRES CENTRE PIÈCE
WANNEN FÜR DIE RAUMMITTE · ВАННЫ ДЛЯ УСТАНОВКИ ПО СЕРЕДИНЕ
ПОМЕЩЕНИЯ

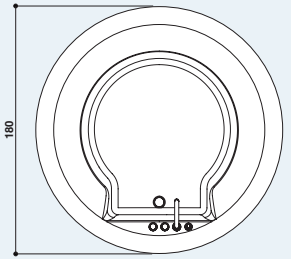
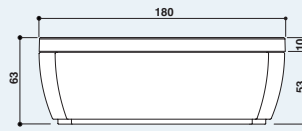

NOVA DESIGN

FRAMELESS VERSION · VERSION SANS CADRE · VERSION OHNE UMRAHMUNG · ВЕРСИЯ БЕЗ РАМКИ

FEATURES · EQUIPMENTS FOURNIS · AUSSTATTUNG · ОСНАЩЕНИЕ

	White headrest (EVA) · Repose-tête blanc (EVA) Kopfstütze weiß (EVA) · Белый подголовник (EVA)	3
	Perimeter lighting · Éclairage périphérique Umlaufende Beleuchtung Подсветка по периметру	9423-7010 € 1.117
Optional · Optionnel · Optional · Дополнительно Free standing version only · Uniquement version à poser · Nur in der Version "Frei stehend" · Только для версии по центру комнаты		

TAPS AND FAUCET/FILLER · SYSTEME DE VIDAGE-REMPLEISSAGE · WANNENFÜLLSYSTEM · СИСТЕМА НАПОЛНЕНИЯ

Drainage column and trap included / Avec colonne de vidage et siphon / Abflusssäule und Siphon inkl. / Сливная колонна и сифон включены

Rounded Morphosis tapware - Taps finishes: Chrome · Robinetterie ronde Morphosis -
Finitions robinetterie: Chrome · Runde Armatur Morphosis - Armaturenausstattungen:
Verchromt · Круглые краны Morphosis - Цвета отделки смесителей: Хром

	Single version · Version unique · Einzige Version · Единственная версия	
	9450-359*	9450-356*
	€ 3.649	€ 5.051
	Single version · Version unique · Einzige Version · Единственная версия	
	9450-350A	9450-347A
	€ 5.352	€ 6.753

* Bath available in the following colours

A: Gloss white

15: Satin white, price shown +10%

* Baignoire disponible dans les coloris

A: Blanc brillant

15: Blanc satiné, prix indiqué +10%

* Wanne in den Farben

A: Weiß glänzend

15: Weiß satiniert, angegebener Preis +10%

* Возможные цвета ванны

A: Белый полированный

15: Белый сатиновый, указанная цена +10%

Ø 180

66 H cm

Centrally-positioned or built-in install. Install. centre pièce ou à encastrer Zentral- oder Einbaustall. Установка по центру комнаты или в подиум

Version with marble frame shown Photo de la version avec cadre en marbre Foto: Version mit Marmorumrahmung Фото версии с мраморной рамкой

Design Carlo Urbinati



CENTRALLY POSITIONED BATHS · BAIGNOIRES CENTRE PIÈCE
WANNEN FÜR DIE RAUMMITTE · ВАННЫ ДЛЯ УСТАНОВКИ ПО СЕРЕДИНЕ ПОМЕЩЕНИЯ

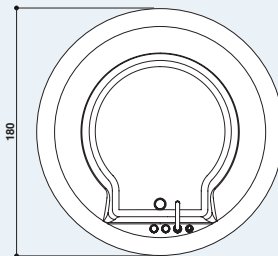
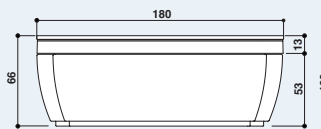

NOVA DESIGN

MARBLE FRAME · CADRE EN MARBRE · UMRAHMUNG IN MARMOR · МРАМОРНАЯ РАМКА

FEATURES · EQUIPMENTS FOURNIS · AUSSTATTUNG · ОСНАЩЕНИЕ

	White headrest (EVA) · Repose-tête blanc (EVA) Kopfstütze weiß (EVA) · Белый подголовник (EVA)		3
	Perimeter lighting · Éclairage périphérique Umlaufende Beleuchtung Подсветка по периметру	9423-7010 € 1.117	Optional · Optionnel · Optional · Дополнительно Freestanding version only · Uniquement version en îlot · Nur als Version für die Raummitte · Только отдельная версия

TAPS AND FAUCET/FILLER · SYSTEME DE VIDAGE-REEMPLISSAGE · WANNENFÜLLSYSTEM · СИСТЕМА НАПОЛНЕНИЯ

Drainage column and trap included / Avec colonne de vidage et siphon / Abflusssäule und Siphon inkl. / Сливная колонна и сифон включены

Rounded Morphosis tapware - Taps finishes: Chrome · Robinetterie ronde Morphosis - Finitions robinetterie: Chrome · Runde Armatur Morphosis - Armaturenausstattungen: Verchromt · Круглые краны Morphosis - Цвета отделки смесителей: Хром			
	Built-in bath · Baignoire à encastrer Einbau Badewanne · Встроенная ванна	Single version · Version unique · Einzige Version · Единственная версия 9450-359* € 3.649	9450-356* € 5.051
	Bath + Panels · Baignoire + Panneaux Badewanne + Schürzen · Ванна + Панели	Single version · Version unique · Einzige Version · Единственная версия 9450-350A € 5.352	9450-347A € 6.753

FINISHING · FINITIONS · OBERFLÄCHENZUBEHÖR · ОТДЕЛКА

	White Carrara marble · Marbre blanc de Carrare Weißer Carrara-Marmor · Белый каррарский мрамор	7204-00410 + € 5.207
	Piasentina stone · Pierre Piasentina Pietra Piasentina (graubrauner Kalkstein) · Камень Piasentina	7204-00450 + € 6.206
	Absolute black granite · Granit noir absolu Granit nero assoluto (schwarz) · Черный гранит	7204-00430 + € 6.452

* Bath available in the following colours

A: Gloss white
15: Satin white, price shown +10%

* Baignoire disponible dans les coloris

A: Blanc brillant
15: Blanc satiné, prix indiqué +10%

* Wanne in den Farben

A: Weiß glänzend
15: Weiß satiniert, angegebener Preis +10%

* Возможные цвета ванны

A: Белый полированный
15: Белый сатиновый, указанная цена +10%

NOVA DESIGN

WOODEN FRAME · CADRE EN BOIS · UMRAHMUNG IN HOLZ · ДЕРЕВЯННАЯ СТОЛЕШНИЦА

FEATURES · EQUIPMENTS FOURNIS · AUSSTATTUNG · ОСНАЩЕНИЕ

	White headrest (EVA) · Repose-tête blanc (EVA) Kopfstütze weiß (EVA) · Белый подголовник (EVA)		3
	Perimeter lighting · Éclairage périphérique Umlaufende Beleuchtung Подсветка по периметру	9423-7010 € 1.117	Optional · Optionnel · Optional · Дополнительно Freestanding version only · Uniquement version en îlot · Nur als Version für die Raummitte · Только отдельная версия

TAPS AND FAUCET/FILLER · SYSTEME DE VIDAGE-REEMPLISSAGE · WANNENFÜLLSYSTEM · СИСТЕМА НАПОЛНЕНИЯ

Drainage column and trap included / Avec colonne de vidage et siphon / Abflusssäule und Siphon inkl. / Сливная колонна и сифон включены

Rounded Morphosis tapware - Taps finishes: Chrome · Robinetterie ronde Morphosis - Finitions robinetterie: Chrome · Runde Armatur Morphosis - Armaturenausstattungen: Verchromt · Круглые краны Morphosis - Цвета отделки смесителей: Хром			
	Built-in bath Baignoire à encastrer Einbau Badewanne Встроенная ванна	Colour of finishes · Coloris finitions Farbe der Ausführungen · Цвет отделки (1)	Single version · Version unique · Einzige Version · Единственная версия
		Teak · Teck · Teak · Teak	9450-357* 9450-354*
		Wengé · Wengé · Wenge · Wenge	9450-358* 9450-355*
			€ 7.340 € 8.742
	Bath + Panels Baignoire + Panneaux Badewanne + Schürzen Ванна + Панели	Teak · Teck · Teak · Teak	9450-348A 9450-345A
		Wengé · Wengé · Wenge · Wenge	9450-349A 9450-346A
			€ 9.041 € 10.445

(1) The wengé finish is achieved by varnishing the teak frame.

(1) La finition wengé s'obtient en vernissant le cadre en teck.

(1) Die Ausführung Wengé wird durch die Lackierung einer Umrandung aus Teak erzeugt.

(1) Отделка венге получается путем окраски рамки из тика.

* Bath available in the following colours

A: Gloss white
15: Satin white, price shown +10%

* Baignoire disponible dans les coloris

A: Blanc brillant
15: Blanc satiné, prix indiqué +10%

* Wanne in den Farben

A: Weiß glänzend
15: Weiß satiniert, angegebener Preis +10%

* Возможные цвета ванны

A: Белый полированный
15: Белый сатиновый, указанная цена +10%

160 x 70/170 x 70
170 x 75/180 x 80
57 H cm

Corner, inset
or built-in install.
Install. d'angle, en niche
ou à encastrer
Eck-, Nischen- oder
Einbauinstall.
Угловая установка, в нише,
в центре помещения или
встроенная

Design Marco Piva

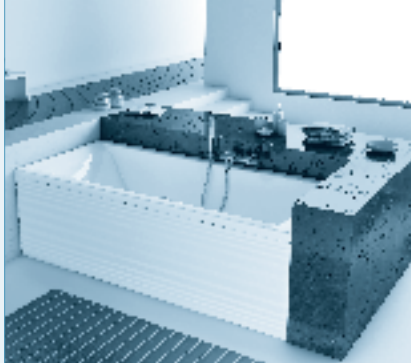

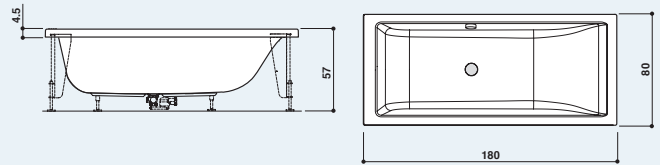

BATHS · BAIGNOIRES · WANNEN · БАМНЫ





Single version 180x80 · Version unique 180x80 · Einzige Version 180x80 · Единая версия 180x80

MOOVE

VERSIONS · VERSIONS · VERSIONEN · ВЕРСИИ



		MOOVE 160x70		MOOVE 170x70	
			Built-in bath (1 pc.) Baignoire à encastrer (1 pcs.) Einbau Badewanne (1 Stk.) Встроенная ванна (1 шт.)	Gloss white Blanc brillant Weiß glänzend Белый полированный 9450-429A € 708	Satin white Blanc satiné Weiß satiniert Белый сатинированный 9450-42915 € 779
		MOOVE 170x75		MOOVE 180x80	
		Gloss white Blanc brillant Weiß glänzend Белый полированный 9450-425A € 850	Satin white Blanc satiné Weiß satiniert Белый сатинированный 9450-42515 € 935	Gloss white Blanc brillant Weiß glänzend Белый полированный 9450-423A € 930	Satin white Blanc satiné Weiß satiniert Белый сатинированный 9450-42315 € 1.023
	Bath with base (1 pc.) Baignoire avec châssis (1 pcs.) Wanne mit Basis (1 Stk.) Ванна с основаниями (1 шт.)	MOOVE 160x70		MOOVE 170x70	
		Gloss white Blanc brillant Weiß glänzend Белый полированный 9450-428A € 1.006	Satin white Blanc satiné Weiß satiniert Белый сатинированный 9450-42815 € 1.107	Gloss white Blanc brillant Weiß glänzend Белый полированный 9450-426A € 1.006	Satin white Blanc satiné Weiß satiniert Белый сатинированный 9450-42615 € 1.107
		MOOVE 170x75		MOOVE 180x80	
		Gloss white Blanc brillant Weiß glänzend Белый полированный 9450-424A € 1.164	Satin white Blanc satiné Weiß satiniert Белый сатинированный 9450-42415 € 1.280	Gloss white Blanc brillant Weiß glänzend Белый полированный 9450-422A € 1.243	Satin white Blanc satiné Weiß satiniert Белый сатинированный 9450-42215 € 1.367

VERSIONS · VERSIONS · VERSIONEN · ВЕРСИИ





		MOOVE 160x70		MOOVE 170x70	
			5-item pack Paquet de 5 5 Stk. pro Packung Упаковка из 5 шт.	Gloss white Blanc brillant Weiß glänzend Белый полированный 9450-306A € 2.984	Satin white Blanc satiné Weiß satiniert Белый сатинированный 9450-30615 € 3.282
	3-item pack Paquet de 3 3 Stk. pro Packung Упаковка из 3 шт.	MOOVE 170x75		MOOVE 180x80	
		Gloss white Blanc brillant Weiß glänzend Белый полированный 9450-304A € 2.127	Satin white Blanc satiné Weiß satiniert Белый сатинированный 9450-30415 € 2.340	Gloss white Blanc brillant Weiß glänzend Белый полированный 9450-303A € 2.254	Satin white Blanc satiné Weiß satiniert Белый сатинированный 9450-30315 € 2.479

MOOVE

ACCESSORIES · ACCESSOIRES · ZUBEHÖRE · ОБОРУДОВАНИЕ

		160		170		180	
		Gloss white Blanc brillant Weiß glänzend Белый полированный	Satin white Blanc satiné Weiß satiniert Белый сатинированный	Gloss white Blanc brillant Weiß glänzend Белый полированный	Satin white Blanc satiné Weiß satiniert Белый сатинированный	Gloss white Blanc brillant Weiß glänzend Белый полированный	Satin white Blanc satiné Weiß satiniert Белый сатинированный
	Front panel (plain) Panneau frontal (lisse) Frontschürze (glatt) Фронтальная панель (гладкая)	9440-A17A	9440-A1715	9440-A18A	9440-A1815	9440-A19A	9440-A1915
		€ 301	€ 331	€ 291	€ 320	€ 329	€ 362
		70		75		80	
		Gloss white Blanc brillant Weiß glänzend Белый полированный	Satin white Blanc satiné Weiß satiniert Белый сатинированный	Gloss white Blanc brillant Weiß glänzend Белый полированный	Satin white Blanc satiné Weiß satiniert Белый сатинированный	Gloss white Blanc brillant Weiß glänzend Белый полированный	Satin white Blanc satiné Weiß satiniert Белый сатинированный
	Side panel Panneau latéral Seitenschürze Боковая панель	9440-034A	9440-03415	9440-002A	9440-00215	9440-039A	9440-03915
		€ 246	€ 271	€ 255	€ 281	€ 239	€ 263
	Overflow-drain assy + Low trap Vidage automatique + Siphon surbaissé Ab-überlaufgarnitur + Herabgesetzter Siphon Сливная колонна + Заниженный сифон	2332-45100					
		€ 130					
	Drainage column with fill spout + low level trap Colonne de vidage à écoulement libre + siphon surbaissé Abflusssäule mit Wassereinlauf + abgesenktem Siphon Сливная колонна с наполнителем + Заниженный сифон	2332-45170					
		€ 230					

ACCESSORIES · ACCESSOIRES · ZUBEHÖRE · ОБОРУДОВАНИЕ

			MOOVE 160x70	MOOVE 170x70	MOOVE 170x75	MOOVE 180x80
			Gloss white · Blanc brillant · Weiß glänzend · Белый полированный			
	"L" shaped panel (weavy) - Corner installation Tablier en "L" (ondulé) - Installation d'angle "L"-förmige Schürze (gewellt) - Eckinstallation Г-образная панель (волнистая) Угловая установка	 Sx	9440-A12A Sx	9440-A10A Sx	9440-A08A Sx	9440-A06A Sx
		 Dx	9440-A11A Dx	9440-A09A Dx	9440-A07A Dx	9440-A05A Dx
			€ 599	€ 599	€ 612	€ 631
			160	170	180	
			Gloss white · Blanc brillant · Weiß glänzend · Белый полированный			
	Front panel (weavy) - Inset installation Frontschürze (gewellt) - Nischelement Фронтальная панель (волнистая) Установка в нише		9440-A03A	9440-A02A	9440-A01A	
			€ 318	€ 318	€ 359	
	Frame kit Rahmen-Kit · Комплект каркаса		9423-6920			
			€ 301			
	Overflow-drain assy + Low trap Vidage automatique + Siphon surbaissé Ab-überlaufgarnitur + Herabgesetzter Siphon Сливная колонна + Заниженный сифон		2332-45100			
			€ 130			
	Drainage column with fill spout + low level trap Colonne de vidage à écoulement libre + siphon surbaissé Abflusssäule mit Wassereinlauf + abgesenktem Siphon Сливная колонна с наполнителем + Заниженный сифон		2332-45170			
			€ 230			



Bath + L-shaped panel: **CORNER INSTALLATION ONLY. THE L-SHAPED PANEL IS NOT REVERSIBLE.**

Baignoire + tablier en "L": **UNIQUEMENT POUR INSTALLATION EN ANGLE. LE TABLIER EN "L" N'EST PAS RÉVERSIBLE.**

Wanne + L-förmige Paneel: **NUR ECK-INSTALLATION. DIE L-FÖRMIGE SCHÜRZE IST NICHT WECHSELBAR.**

Ванна + Г-образная панель: **ТОЛЬКО ДЛЯ УГЛОВОЙ УСТАНОВКИ. Г-ОБРАЗНАЯ ПАНЕЛЬ НЕ ЯВЛЯЕТСЯ ОБРАТИМОЙ.**

160 x 70
170 x 70
180 x 80
57 H cm

Built-in, corner, back-to-wall or inset installation
Installation à encastrer, en angle, murale ou en niche
Montage als Einbau-, Eck-, Wand- oder Nischenlösung
Встроенная, угловая, околотенная установка или в нише

Design Emo



BATHS · BAINOIRES · WANNEN · БАВНЫ

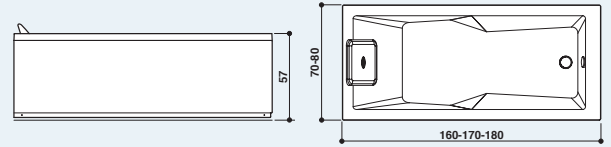

Single version (with accessories) · Version unique (avec accessoires)
Single-Version (mit Zubehör) · Единая версия (с аксессуарами)

ENERGY

	Bath with base, without panels, with single-lever Energy tapware, overflow-drain assy and click-clack waste Baignoire avec support, sans tabliers, avec robinetterie monocommande Energy, vidage automatique et bonde clic-clac Wanne mit Basis, ohne Paneele, mit Einhand-Armatur Energy, Ab-überlaufgarnitur und Ablaufventil Click-Clack Ванная с основанием, без панелей, с однорычажными кранами Energy, сливная колонна и автоматическим сливом		ENERGY 160x70	ENERGY 170x70	ENERGY 180x80
			ENE-10*0-1300 Sx	ENE-20*0-1300 Sx	ENE-30*0-1300 Sx
			ENE-10*0-2300 Dx	ENE-20*0-2300 Dx	ENE-30*0-2300 Dx
			€ 1.203	€ 1.203	€ 1.279
	Non-panelled bath with base - Single pack Baignoire avec châssis, sans tabliers - Lot 1 baignoire Wanne mit Basis, ohne Paneele - Einzelverpackung Ванна с основаниями, без панелей - Одинарная упаковка		ENERGY 160x70	ENERGY 170x70	ENERGY 180x80
			9443-811*	9443-812*	9443-813*
			€ 586	€ 586	€ 647
	Built-in bath without a base - Pack of 5 pieces Baignoire à encastrer, sans châssis - Lot de 5 baignoires Einbauwanne, ohne Basis - Verpackung mit 5 Stück Встроенная ванна, без основания - Упаковка из 5 шт		ENERGY 160x70	ENERGY 170x70	ENERGY 180x80
			9443-808*	9443-809*	9443-810*
			€ 1.473	€ 1.473	€ 1.754

OPTIONAL ACCESSORIES · ACCESSOIRES OPTIONNELS · OPTIONALES ZUBEHÖR · АКССУАРЫ ПО ЗАКАЗУ

		160x70	170x70	180x80
	Front panel · Panneau frontal Frontschürze · Фронтальная панель	9440-A17*	9440-A18*	9440-A19*
		€ 301	€ 291	€ 329
	Side panel · Panneau latéral Seitenschürze · Боковая панель	9440-034*	9440-034*	9440-039*
		€ 246	€ 246	€ 239
	Overflow-drain assy with faucet Kit vidage avec bec verseur au trop plein Ab-Überlaufgarnitur mit Wannenfüller Слив-перелив с наполнением		2332-45120	
			+ € 164	
	Overflow-drain assy without faucet Vidage automatique seul Ab-Überlaufgarnitur ohne Wannenfüller Слив-перелив без наполнения		2332-45110	
			+ € 110	
	White headrest (EVA) · Repose-tête blanc (EVA) Kopfstütze weiß (EVA) · Белый подголовник (EVA)		2250-17200	
			+ € 87	

* Bath available in the following colours

Gloss white:
ENE100..., ENE200..., ENE300...;
or replace * with A

Satin white:
ENE102..., ENE202..., ENE302...;
or replace * with 15;
price shown +10%

* Baignoire disponible dans les coloris

Gloss white:
ENE100..., ENE200..., ENE300...;
ou remplacer * par A

Satin white:
ENE102..., ENE202..., ENE302...;
ou remplacer * par 15;
prix indiqué +10%

* Wanne in den Farben

Gloss white:
ENE100..., ENE200..., ENE300...;
oder * mit A ersetzen

Satin white:
ENE102..., ENE202..., ENE302...;
oder * mit 15 ersetzen;
angegebener Preis +10%

* Возможные цвета ванны

Gloss white:
ENE100..., ENE200..., ENE300...;
или заменить * на A

Satin white:
ENE102..., ENE202..., ENE302...;
или заменить * на 15;
указанная цена +10%



170 x 70/86
216/236 H cm

Sx - Dx

Back to wall
or corner install.
Install. murale ou d'angle
Wand- oder Eckinstall.
Устан. у стены или в углу

Design Carlo Urbinati



BATH + SHOWER TWIN VERSIONS · COMBINÉS BAIGNOIRE
+ DOUCHE · WANNE-/ DUSCHKOMBINATIONEN
КОМБИНИРОВАННЫЕ ВАННЫ + ДУШЕВАЯ КАБИНА

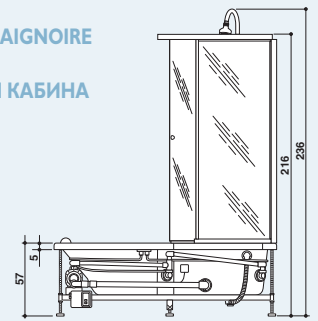
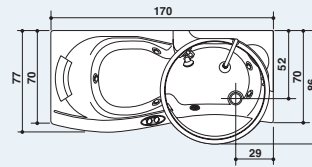

Right hand version view · Vue de la version droite

Abb. Rechtsausführung · Вид модели в правостороннем исполнении

J. TWIN PREMIUM

PROGRAMMES · PROGRAMMES · PROGRAMME · ПРОГРАММЫ		BASE	TOP
	Rainbow + Clean System	(1) 9F48-XXXX + € 1.105	Optional · Optionnel Optional · Дополнительно
	Clean System	(1) 9H48-XXXX + € 489	Optional · Optionnel Optional · Дополнительно

FEATURES · EQUIPMENTS FURNIS · AUSSTATTUNG · ОСНАЩЕНИЕ

	Shower · Douche Dusche · Душ	Dorsal hydromassage jets · Jets hydromassage dorsal Rücken-Hydromassagedüsen · Форсунки спинного гидромассажа	8 4+4	8 4+4
	Bathtub · Baignoire Wanne · Ванна	TargetPro™ jets · Jets TargetPro™ Düsen TargetPro™ · Форсунки TargetPro™		5
	Shower head · Pomme de douche fixe Kopfbrause · Верхняя душевая головка		●	●
	Sliding shower · Douche fluide · Verstellbare Handbrause Штанга со скользящей душевой лейкой		●	●
	Mirror · Panneau miroir · Spiegelpaneel · Зеркало		●	●
	Fill spout · Becs d'écoulement Schwallleinläufe · Излив-наполнитель		●	●
	Front panel · Panneau frontal Frontschürze · Фронтальная панель		●	●
	Side panel · Panneau latéral Seitenschürze · Боковая панель		●	●
(2)	Shower enclosure panel Panneau de fermeture douche · Duschschießpaneel Задняя акриловая панель душевой кабины	6565-500A € 331	Optional · Optionnel Optional · Дополнительно	Optional · Optionnel Optional · Дополнительно
	BASE White headrest (EVA) · Repose-tête blanc (EVA) Kopfstütze weiß (EVA) · Белый подголовник (EVA)	2250-1613 € 159	Optional · Optionnel Optional · Дополнительно	●
	Second side panel · 2° Panneau latéral 2. Seitenschürze · 2-Я боковая панель	9440-034A € 246	Optional · Optionnel Optional · Дополнительно	Optional · Optionnel Optional · Дополнительно

TAPS AND FAUCET/FILLER · SYSTEME DE VIDAGE-REMPLISSAGE · WANNENFÜLLSYSTEM · СИСТЕМА НАПОЛНЕНИЯ
Drainage column included – Trap excluded / Avec colonne de vidage - Hors siphon / Abflusssäule inkl. - ohne Siphon / Сливная колонна включена - Сифон не включен

		BASE	IDRO	
	CHROME · CHROME · VERCHROMT · ХРОМ	9447-729A Sx	9448-191A Sx	
		9447-728A Dx	9448-190A Dx	
			€ 6.596	€ 10.165
	WHITE · BLANC · WEISS · БЕЛЫЙ	9447-727A Sx	9448-189A Sx	
9447-726A Dx		9448-188A Dx		
		€ 6.686	€ 10.256	
	CHROME · CHROME · VERCHROMT · ХРОМ	9447-733A Sx	9448-195A Sx	
		9447-732A Dx	9448-194A Dx	
			€ 6.850	€ 10.422
	WHITE · BLANC · WEISS · БЕЛЫЙ	9447-731A Sx	9448-193A Sx	
9447-730A Dx		9448-192A Dx		
		€ 6.940	€ 10.512	

(1)	Substitute the 2nd digit in the code with the letter indicated (F or H).	Substituer le 2e chiffre du code par la lettre indiquée (F ou H).	Die 2. Ziffer der Artikel-Bez. mit dem angegebenen Buchstaben (F oder H) ersetzen.	Замениť 2-ю цифру в коде на указанную букву (F или H).
(2)	Enclosure for wall installations.	Panneau de fermeture pour installation murale.	Abschließendes Paneel (Wannenschürze) für die Wandinstallation.	Закрывающая панель для околостенной установки ванны.
	Available in gloss white only.	Disponible uniquement en blanc brillant.	Nur in glänzendem Weiß.	Может быть лишь только белого полированного цвета.

180 x 75/86
219/239 H cm

Sx - Dx

Back to wall
or corner install.
Install. murale ou d'angle
Wand- oder Eckinstall.
Устан. у стены или в углу

Design Carlo Urbinati



BATH + SHOWER TWIN VERSIONS · COMBINÉS BAINOIRE
+ DOUCHE · WANNE-/ DUSCHKOMBINATIONEN
КОМБИНИРОВАННЫЕ ВАННЫ + ДУШЕВАЯ КАБИНА

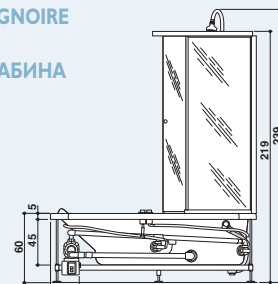
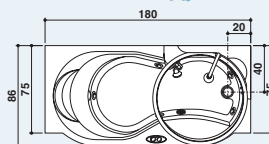

Right hand version view · Vue de la version droite
Abb. Rechtsausführung · Вид модели в правостороннем исполнении

AMEA TWIN PREMIUM

PROGRAMMI		BASE	TOP
	Rainbow + Clean System	(1) 9F48-XXXX + € 1.105	Optional · Optionnel Optional · Дополнительно
	Clean System	(1) 9H48-XXXX + € 489	Optional · Optionnel Optional · Дополнительно

FEATURES · EQUIPMENTS FOURNIS · AUSSTATTUNG · ОСНАЩЕНИЕ

	Shower · Douche Dusche · Душ	Dorsal hydromassage jets · Jets hydromassage dorsal Rücken-Hydromassagedüsen · Форсунки спинного гидромассажа	8 4+4	8 4+4
	Bathtub · Baignoire Wanne · Ванна	TargetPro™ jets · Jets TargetPro™ Düsen TargetPro™ · Форсунки TargetPro™		5
	Shower head · Pomme de douche fixe Kopfbrause · Верхняя душевая головка		●	●
	Sliding shower · Douche fluide · Verstellbare Handbrause Штанга со скользящей душевой лейкой		●	●
	Mirror · Panneau miroir · Spiegelpaneel · Зеркало		●	●
	Fill spout · Becs d'écoulement Schwalleinläufe · Излив-наполнитель		●	●
	Front panel · Panneau frontal Frontschürze · Фронтальная панель		●	●
	cm 75 Side panel · Panneau latéral Seitenschürze · Боковая панель		●	●
(2)	Shower enclosure panel Panneau de fermeture douche · Duschschließpaneel Задняя акриловая панель душевой кабины	6565-500A € 331	Optional · Optionnel Optional · Дополнительно	Optional · Optionnel Optional · Дополнительно
cm 75	Second side panel · 2° Panneau latéral 2. Seitenschürze · 2-Я боковая панель	9440-08AA € 296	Optional · Optionnel Optional · Дополнительно	Optional · Optionnel Optional · Дополнительно

TAPS AND FAUCET/FILLER · SYSTEME DE VIDAGE-REPLISSAGE · WANNENFÜLLSYSTEM · СИСТЕМА НАПОЛНЕНИЯ

Drainage column included – Trap excluded / Avec colonne de vidage - Hors siphon / Abflusssäule inkl. - ohne Siphon / Сливная колонна включена - Сифон не включен

		BASE	IDRO	
	CHROME · CHROME · VERCHROMT · ХРОМ	9447-721A Sx	9448-183A Sx	
		9447-720A Dx	9448-182A Dx	
			€ 6.793	€ 10.528
	WHITE · BLANC · WEISS · БЕЛЫЙ	9447-719A Sx	9448-181A Sx	
9447-718A Dx		9448-180A Dx		
		€ 6.883	€ 10.618	
	CHROME · CHROME · VERCHROMT · ХРОМ	9447-725A Sx	9448-187A Sx	
		9447-724A Dx	9448-186A Dx	
			€ 7.044	€ 10.785
	WHITE · BLANC · WEISS · БЕЛЫЙ	9447-723A Sx	9448-185A Sx	
9447-722A Dx		9448-184A Dx		
		€ 7.134	€ 10.873	

(1)	Substitute the 2nd digit in the code with the letter indicated (F or H).	Substituer le 2e chiffre du code par la lettre indiquée (F ou H).	Die 2. Ziffer der Artikel-Bez. mit dem angegebenen Buchstaben (F oder H) ersetzen.	Заменив 2-ю цифру в коде на указанную букву (F или H).
(2)	Enclosure for wall installations.	Panneau de fermeture pour installation murale.	Abschließendes Paneel (Wannenschürze) für die Wandinstallation.	Закрывающая панель для околостенной установки ванны.
	Available in gloss white only.	Disponible uniquement en blanc brillant.	Nur in glänzendem Weiß.	Может быть лишь только белого полированного цвета.



shower cubicles
and shower cubicles with steam bath
douches
et douches avec hammam
Duschen und Duschen mit Dampfbad
душевые кабины
и душевые кабины с паровой баней



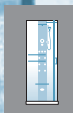

100x75x224 H cm
Sx - Dx
Corner or inset install.
Install. d'angle ou en niche
Eck- oder Nischeninstallation
Установка в углу или в нише

Design Mario Ferrarini



SHOWER CUBICLES AND SHOWER CUBICLES WITH STEAM BATH · DOUCHES ET DOUCHES AVEC HAMMAM
DUSCHEN UND DUSCHEN MIT DAMPFBAD · ДУШЕВЫЕ КАБИНЫ И ДУШЕВЫЕ КАБИНЫ С ПАРОВОЙ БАНЕЙ

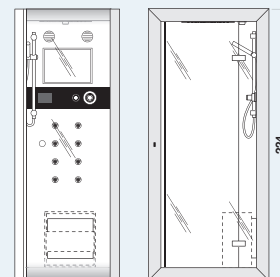
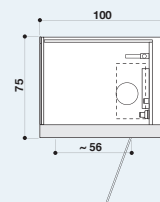

Right hand version view
Vue de la version droite
Abb. Rechtsausführung · Вид модели в правостороннем исполнении

FRAME 100

PROGRAMMES · PROGRAMMES · PROGRAMME · ПРОГРАММЫ

		TB	TT	TOP
	Steam bath with aromatherapy · Hammam avec aromathérapie · Dampfbad mit Aromatherapie Паровая баня с ароматерапией		●	●
	Emotional shower · Douche émotionnelle Emotionsdusche · Эмоциональный душ			●
	Raindrop shower head · Pomme de douche effet pluie Sprühbrause · Верхний душ с эффектом дождя	●	●	
	Nebulisation · Nébulisation · Zerstäuber · Распыление		●	●
	Cascade shower (1) · Cascade (1) Wasserfall (1) · Водопад (1)	●	●	●
	Cold cascade shower (2) · Cascade froide (2) Kalte Wasserfalldusche (2) · Холодный водопад (2)		●	●
	Shiatsu		8	8
	Back massage · Hydromassage dorsal Rückenmassage · Гидромассаж спины			Variable Séquentiels 8 Sequentiell Последовательный
	Sound system			●
	Anti-Calc		●	●

FEATURES · EQUIPMENTS FOURNIS · AUSSTATTUNG · ОСНАЩЕНИЕ

	Cervical hydromassage jets · Jets hydromassage cervical Nacken-Hydromassagedüsen · Форсунки шейного гидромассажа	4	4	4	
	Lumbar hydromassage jets · Jets hydromassage lombaire Lenden-Hydromassagedüsen · Форсунки поясничного гидромассажа	4	4	4	
	Display touch · Écran Touch Display touch · Сенсорный дисплей		●	●	
	Single-jet handheld shower on riser rail · Douchette monojet sur rampe de douche · Handbrause mit Brausestange · Ручной душ с одной струей на штанге для регулировки высоты	●	●	●	
	Shelf · Tablette porte-objets · Ablage · Полка	●	●	●	
	Crystal Clear® treatment · Traitement Crystal Clear® Behandlung Crystal Clear® · Обработка Crystal Clear®	●	●	●	
	Alarm · Alarm · Alarm · Аварийная сигнализация	●	●	●	
	Roof · Toit · Kuppeldach · Крыша	●	●	●	
	TB Seat · Siège Sitzfläche Сиденье	WHITE · BLANC WEIß · БЕЛЫЙ 6505-301A € 702 BLACK · NOIR SCHWARZ · ЧЕРНЫЙ 6505-30119 € 841	Optional (Removable stool) Optionnel (Tabouret amovible) Optional (Beweglicher Hocker) Дополнительно (Съемное сиденье)	● (built-in · intégré) integriert · встроенное	● (built-in · intégré) integriert · встроенное
	Duckboard Caillebotis Fußablage Трапик	WHITE · BLANC WEIß · БЕЛЫЙ 6505-299A € 397 BLACK · NOIR SCHWARZ · ЧЕРНЫЙ 6505-29919 € 474	Optional · Optionnel Optional · Дополнительно	Optional · Optionnel Optional · Дополнительно	Optional · Optionnel Optional · Дополнительно

TYPE OF INSTALLATION · TYPE D'INSTALLATION · INSTALLATIONSART · ТИП УСТАНОВКИ

		TB	TT	TOP	
Corner installation Installation d'angle Eckinstallation Угловая установка		WHITE · BLANC WEIß · БЕЛЫЙ	9448-258A € 10.207	9448-260A € 13.401	9448-262A € 15.663
		BLACK · NOIR SCHWARZ · ЧЕРНЫЙ	9448-25819 € 10.483	9448-26019 € 13.784	9448-26219 € 16.046
Inset installation Installation en niche Nischeninstallation Установка в нише		WHITE · BLANC WEIß · БЕЛЫЙ	9448-259A € 10.483	9448-261A € 13.677	9448-263A € 15.939
		BLACK · NOIR SCHWARZ · ЧЕРНЫЙ	9448-25919 € 10.758	9448-26119 € 14.060	9448-26319 € 16.320

* Taps finishes: Chrome

* Finitions robinetterie: Chrome

* Armaturenausstattungen: Verchromt

* Цвета отделки смесителей: Хром

120x80x224 H cm

Sx - Dx

Corner or inset install.
Install. d'angle ou en niche
Eck- oder Nischeninstallation
Установка в углу или в нише

Design Mario Ferrarini



SHOWER CUBICLES AND SHOWER CUBICLES WITH STEAM BATH · DOUCHES ET DOUCHES AVEC HAMMAM
DUSCHEN UND DUSCHEN MIT DAMPFBAD · ДУШЕВЫЕ КАБИНЫ И ДУШЕВЫЕ КАБИНЫ С ПАРОВОЙ БАНЕЙ

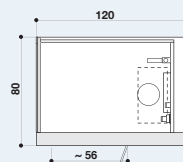

Right hand version view
Vue de la version droite
Abb. Rechtsausführung · Вид модели в правостороннем исполнении

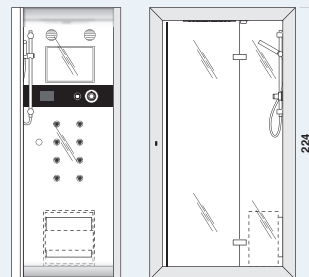

FRAME 120

PROGRAMMES · PROGRAMMES · PROGRAMME · ПРОГРАММЫ

		TB	TT	TOP
	Steam bath with aromatherapy · Hammam avec aromathérapie · Dampfbad mit Aromatherapie Паровая баня с ароматерапией		●	●
	Emotional shower · Douche émotionnelle Emotionsdusche · Эмоциональный душ			●
	Raindrop shower head · Pomme de douche effet pluie Sprühbrause · Верхний душ с эффектом дождя	●	●	
	Nebulisation · Nébulisation · Zerstäuber · Распыление		●	●
	Cascade shower (1) · Cascade (1) Wasserfall (1) · Водопад (1)	●	●	●
	Cold cascade shower (2) · Cascade froide (2) Kalte Wasserfalldusche (2) · Холодный водопад (2)		●	●
	Shiatsu		8	8
	Back massage · Hydromassage dorsal Rückenmassage · Гидромассаж спины			Variable Séquentiels 8 Sequentiell Последовательный
	Sound system			●
	Anti-Calc		●	●

FEATURES · EQUIPMENTS FOURNIS · AUSSTATTUNG · ОСНАЩЕНИЕ

	Cervical hydromassage jets · Jets hydromassage cervical Nacken-Hydromassagedüsen · Форсунки шейного гидромассажа	4	4	4	
	Lumbar hydromassage jets · Jets hydromassage lombaire Lenden-Hydromassagedüsen · Форсунки поясничного гидромассажа	4	4	4	
	Display touch · Écran Touch Display touch · Сенсорный дисплей		●	●	
	Single-jet handheld shower on riser rail · Douchette monojet sur rampe de douche · Handbrause mit Brausestange · Ручной душ с одной струей на штанге для регулировки высоты	●	●	●	
	Shelf · Tablette porte-objets · Ablage · Полка	●	●	●	
	Crystal Clear® treatment · Traitement Crystal Clear® Behandlung Crystal Clear® · Обработка Crystal Clear®	●	●	●	
	Alarm · Alarm · Alarm · Аварийная сигнализация	●	●	●	
	Roof · Toit · Kuppeldach · Крыша	●	●	●	
	TB Seat · Siège Sitzfläche Сиденье	WHITE · BLANC WEIß · БЕЛЫЙ 6505-301A € 702 BLACK · NOIR SCHWARZ · ЧЕРНЫЙ 6505-30119 € 841	Optional (Removable stool) Optionnel (Tabouret amovible) Optional (Beweglicher Hocker) Дополнительно (Съемное сиденье)	● (built-in · intégré) integriert · встроенное	● (built-in · intégré) integriert · встроенное
	Duckboard Caillebotis Fußablage Трапик	WHITE · BLANC WEIß · БЕЛЫЙ 6505-300A € 436 BLACK · NOIR SCHWARZ · ЧЕРНЫЙ 6505-30019 € 520	Optional · Optionnel Optional · Дополнительно	Optional · Optionnel Optional · Дополнительно	Optional · Optionnel Optional · Дополнительно

TYPE OF INSTALLATION · TYPE D'INSTALLATION · INSTALLATIONSART · ТИП УСТАНОВКИ

		TB	TT	TOP	
Corner installation Installation d'angle Eckinstallation Угловая установка		WHITE · BLANC WEIß · БЕЛЫЙ	9448-252A € 10.620	9448-254A € 13.951	9448-256A € 16.198
		BLACK · NOIR SCHWARZ · ЧЕРНЫЙ	9448-25219 € 11.032	9448-25419 € 14.333	9448-25619 € 16.596
Inset installation Installation en niche Nischeninstallation Установка в нише		WHITE · BLANC WEIß · БЕЛЫЙ	9448-253A € 10.896	9448-255A € 14.225	9448-257A € 16.473
		BLACK · NOIR SCHWARZ · ЧЕРНЫЙ	9448-25319 € 11.308	9448-25519 € 14.609	9448-25719 € 16.870

* Taps finishes: Chrome

* Finitions robinetterie: Chrome

* Armaturenausstattungen: Verchromt

* Цвета отделки смесителей: Хром

150x110x224 H cm
Sx - Dx

Back-to-wall, corner,
or inset install.
Installation murale, d'angle
ou en niche
Wand-, Eck-, oder
Nischeninstall.
Околотенная установка,
угловая или в нише

Design Mario Ferrarini



SHOWER CUBICLES AND SHOWER CUBICLES WITH STEAM BATH · DOUCHES ET DOUCHES AVEC HAMMAM
DUSCHEN UND DUSCHEN MIT DAMFBAD · ДУШЕВЫЕ КАБИНЫ И ДУШЕВЫЕ КАБИНЫ С ПАРОВОЙ БАНЕЙ

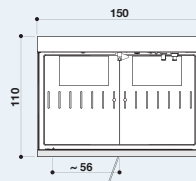

Right hand version view
Vue de la version droite
Abb. Rechtsausführung
Вид модели в правостороннем исполнении

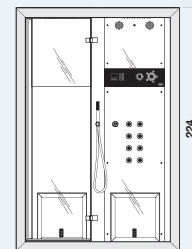
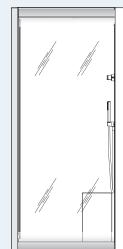

FRAME IN2

PROGRAMMES · PROGRAMMES · PROGRAMME · ПРОГРАММЫ

	Steam bath with aromatherapy · Hammam avec aromathérapie Dampfbad mit Aromatherapie · Паровая баня с ароматерапией		●
	Emotional shower · Douche émotionnelle Emotionsdusche · Эмоциональный душ	(independent showerheads) (Duschbrausen unabhängig voneinander)	2 (pommes de douche indépendantes) (независимые разбрызгиватели)
	Nebulisation · Nébulisation · Zerstäuber · Распыление		●
	Cascade shower (1) · Cascade (1) Wasserfall (1) · Водопад (1)		●
	Cold cascade shower (2) · Cascade froide (2) Kalte Wasserfalldusche (2) · Холодный водопад (2)		●
	Shiatsu		8
	Back massage · Hydromassage dorsal Rückenmassage · Гидромассаж спины	Variable Sequentiell	8 Séquentiels Последовательный
	Sound system		●
	Anti-Calc		●

FEATURES · EQUIPMENTS FOURNIS · AUSSTATTUNG · ОСНАЩЕНИЕ

	Cervical hydromassage jets · Jets hydromassage cervical Nacken-Hydromassagedüsen · Форсунки шейного гидромассажа		4
	Lumbar hydromassage jets · Jets hydromassage lombaire Lenden-Hydromassagedüsen · Форсунки поясничного гидромассажа		4
	Display touch · Écran Touch Display touch · Сенсорный дисплей		●
	Single-jet handheld shower on riser rail · Douchette monojet sur rampe de douche Handbrause mit Brausestange · Ручной душ с одной струей на штанге для регулировки высоты		●
	Shelf · Tablette porte-objets · Ablage · Полка		●
	Stool · Tabouret · Hocker · Сиденье	(removable) (abnehmbar)	2 (amovibles) (съемные)
	Duckboard · Caillebotis · Fußablage · Трапик		●
	Crystal Clear® treatment · Traitement Crystal Clear® Behandlung Crystal Clear® · Обработка Crystal Clear®		●
	Alarm · Alarm · Alarm · Аварийная сигнализация		●
	Roof · Toit · Kuppeldach · Крыша		●

TYPE OF INSTALLATION · TYPE D'INSTALLATION · INSTALLATIONSART · ТИП УСТАНОВКИ

Corner installation · Installation d'angle Eckinstallierung · Угловая установка		WHITE · BLANC WEIß · БЕЛЫЙ	9448-273A Sx
			9448-272A Dx
Inset installation · Installation en niche Nischeninstallierung · Установка в нише		BLACK · NOIR SCHWARZ · ЧЕРНЫЙ	9448-27319 Sx
			9448-27219 Dx
Back to wall installation · Installation murale Wandinstallation · Установка у стены		WHITE · BLANC WEIß · БЕЛЫЙ	9448-275A Sx
			9448-274A Dx
		BLACK · NOIR SCHWARZ · ЧЕРНЫЙ	9448-27519 Sx
			9448-27419 Dx
		WHITE · BLANC WEIß · БЕЛЫЙ	9448-276A
			9448-27619
		BLACK · NOIR SCHWARZ · ЧЕРНЫЙ	9448-27619
			€ 20.904

* Taps finishes: Chrome

* Finitions robinetterie: Chrome

* Armaturenausstattungen: Verchromt

* Цвета отделки смесителей: Хром

100x80 _ 220 H cm
version with tray
version avec receveur
Version mit Duschtasse
версия с душевым поддоном

100x80 _ 212 H cm
version without tray
version sans receveur
Version ohne Duschtasse
версия без душевого поддона

Corner installation · Installation
d'angle · Eckinstallation
Угловая установка
Sx - Dx

Design Luca Loschi, Fabio Verdelli



SHOWER CUBICLES AND SHOWER CUBICLES WITH STEAM BATH · DOUCHES ET DOUCHES AVEC HAMMAM
DUSCHEN UND DUSCHEN MIT DAMPFBAD · ДУШЕВЫЕ КАБИНЫ И ДУШЕВЫЕ КАБИНЫ С ПАРОВОЙ БАНЕЙ

Hinged door
Porte battante
Schwingtür
Распашная дверь

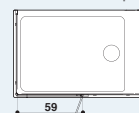

Right hand version view
Vue de la version droite
Abb. Rechtsausführung
Вид модели в правостороннем исполнении

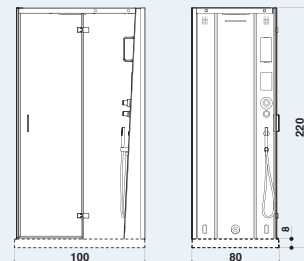

CLOUD 100

PROGRAMMES · PROGRAMMES · PROGRAMME · ПРОГРАММЫ

		BASE	DREAM	HOME SPA
	Steam bath with aromatherapy · Hammam avec aromathérapie · Dampfbad mit Aromatherapie Паровая баня с ароматерапией	●	●	●
	Timed shower programs Day & Night · Programmes douche temporisés Day & Night Duschprogramme mit Timer Day & Night · Программы для душа по времени суток «День и ночь»			●
	Emotional shower · Douche émotionnelle Emotionsdusche · Эмоциональный душ		●	●
	Raindrop shower head · Pomme de douche effet pluie Sprühbrause · Верхний душ с эффектом дождя	●		
	Nebulisation · Nébulisation · Zerstäuber · Распыление			●
	Cascade shower · Cascade · Wasserfall · Водопад		●	●
	Sound system			●
	Anti-Calc	●	●	● (1)

FEATURES · EQUIPMENTS FOURNIS · AUSSTATTUNG · ОСНАЩЕНИЕ

	Display touch · Écran Touch Display touch · Сенсорный дисплей	●	●	●
	Single-lever mixer tap · Mitigeur monocommande Einhebelmischer · Однорычажный смеситель	●	●	●
	Thermostatic tapware · Mitigeur thermostatique Thermostatischermischer · Термостатический смеситель	●	●	●
	Single-jet handheld shower on riser rail · Dchette monojet sur rampe de douche · Handbrause mit Brausestange · Ручной душ с одной струей на штанге для регулировки высоты	●	●	●
	Shelf · Tablette porte-objets · Ablage · Полка	●	●	●
	Stool · Tabouret · Hocker · Сиденье	●	●	●
	Alarm · Alarm · Alarm · Аварийная сигнализация	●	●	●

TYPE OF INSTALLATION · TYPE D'INSTALLATION · INSTALLATIONSART · ТИП УСТАНОВКИ

		BASE		DREAM		HOME SPA	
Hinged door · Porte battante Schwingtür · Распашная дверь		9448-277A Sx	9448-278A Dx	9448-281A Sx	9448-282A Dx		
		€ 6.728	€ 6.728	€ 7.403	€ 7.403		
6 mm, white wall-mount shower enclosure · Paroi murale en verre blanc 6 mm Wandsetige, 6mm starke, weiße Glaswand · Настенное стекло 6 мм белого цвета		9448-279A Sx	9448-280A Dx	9448-283A Sx	9448-284A Dx	9448-285A Sx	9448-286A Dx
		€ 6.910	€ 6.910	€ 7.585	€ 7.585	€ 9.273	€ 9.273
		6505-349A Sx	6505-350A Dx	6505-349A Sx	6505-350A Dx	6505-349A Sx	6505-350A Dx
		€ 810	€ 810	€ 810	€ 810	€ 810	€ 810
	CLOUD 100 shower tray in acrylic with waste Receveur de douche CLOUD 100 en acrylique avec bonde Duschtasse CLOUD 100 aus Acryl mit Ablaufventil Акриловый душевой поддон CLOUD 100 со сливом	GLOSS WHITE BLANC BRILLANT GLÄNZEND WEISS БЕЛЫЙ ГЛЯНЦЕВЫЙ		6515-376A			
				€ 634			
		SATIN WHITE BLANC SATINÉ WEISS SATINIERT БЕЛЫЙ САТИНИРОВАННЫЙ		6515-37615			
				€ 716			

(1) 3 temperature levels

(1) 3 niveaux de température

(1) 3 Temperaturniveaus

(1) 3 уровня температуры

(2) Taps finishes: Chrome

(2) Finitions robinetterie: Chrome

(2) Armaturenausstattungen: Verchromt

(2) Цвета отделки смесителей: Хром

Can also be installed without a shower tray.

Elle peut s'installer même sans receveur de douche.

Montage auch ohne Duschtasse möglich.

Может устанавливаться также без душевого поддона.

Colour of roof and panel: White

Coloris toit et paroi : Blanc

Dach- und Wandfarbe: Weiß

Цвет крыши и стен: Белый

120x80 - 220 H cm
version with tray
version avec receveur
Version mit Duschtasse
версия с душевым поддоном

120x80 - 212 H cm
version without tray
version sans receveur
Version ohne Duschtasse
версия без душевого поддона

Corner installation · Installation
d'angle · Eckinstallation
Угловая установка

Sx - Dx



SHOWER CUBICLES AND SHOWER CUBICLES WITH STEAM BATH · DOUCHES ET DOUCHES AVEC HAMMAM
DUSCHEN UND DUSCHEN MIT DAMPFBAD · ДУШЕВЫЕ КАБИНЫ И ДУШЕВЫЕ КАБИНЫ С ПАРОВОЙ БАНЕЙ

Sliding door
Porte coulissante
Schiebetür
Раздвижная дверь

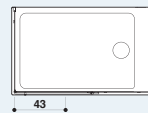

Hinged door
Porte battante
Schwingtür
Распашная дверь

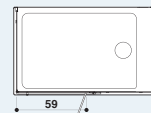

Right hand version view
Vue de la version droite
Abb. Rechtsausführung
Вид модели в правостороннем исполнении

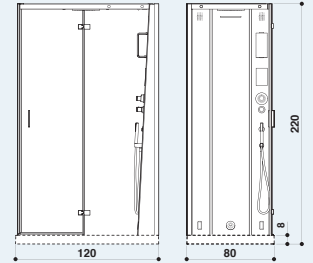

CLOUD 120

PROGRAMMES · PROGRAMMES · PROGRAMME · ПРОГРАММЫ

		BASE	DREAM	HOME SPA
	Steam bath with aromatherapy · Hammam avec aromathérapie · Dampfbad mit Aromatherapie Паровая баня с ароматерапией	●	●	●
	Timed shower programs Day & Night · Programmes douche temporisés Day & Night Duschprogramme mit Timer Day & Night · Программы для душа по времени суток «День и ночь»			●
	Emotional shower · Douche émotionnelle Emotionsdusche · Эмоциональный душ		●	●
	Raindrop shower head · Pomme de douche effet pluie Sprühbrause · Верхний душ с эффектом дождя	●		
	Nebulisation · Nébulisation · Zerstäuber · Распыление			●
	Cascade shower · Cascade · Wasserfall · Водопад		●	●
	Sound system			●
	Anti-Calc	●	●	● (1)

FEATURES · EQUIPMENTS FOURNIS · AUSSTATTUNG · ОСНАЩЕНИЕ

	Display touch · Écran Touch Display touch · Сенсорный дисплей	●	●	●
	Single-lever mixer tap · Mitigeur monocommande Einhebelmischer · Однорычажный смеситель	●	●	●
	Thermostatic tapware · Mitigeur thermostatique Thermostatischermischer · Термостатический смеситель	●	●	●
	Single-jet handheld shower on riser rail · Dchette monojet sur rampe de douche · Handbrause mit Brausestange · Ручной душ с одной струей на штанге для регулировки высоты	●	●	●
	Shelf · Tablette porte-objets · Ablage · Полка	●	●	●
	Stool · Tabouret · Hocker · Сиденье	●	●	●
	Alarm · Alarm · Alarm · Аварийная сигнализация	●	●	●

TYPE OF INSTALLATION · TYPE D'INSTALLATION · INSTALLATIONSART · ТИП УСТАНОВКИ

		BASE		DREAM		HOME SPA	
Hinged door · Porte battante Schwingtür · Распашная дверь		9448-287A Sx	9448-288A Dx	9448-291A Sx	9448-292A Dx		
		€ 7.066	€ 7.066	€ 7.740	€ 7.740		
(2)		9448-289A Sx	9448-290A Dx	9448-293A Sx	9448-294A Dx	9448-295A Sx	9448-296A Dx
		€ 7.248	€ 7.248	€ 7.923	€ 7.923	€ 9.610	€ 9.610
Sliding door · Porte coulissante Schiebetür · Раздвижная дверь		9448-297A Sx	9448-298A Dx	9448-301A Sx	9448-302A Dx		
		€ 7.606	€ 7.606	€ 8.280	€ 8.280		
		9448-299A Sx	9448-300A Dx	9448-303A Sx	9448-304A Dx	9448-305A Sx	9448-306A Dx
		€ 7.789	€ 7.789	€ 8.464	€ 8.464	€ 9.812	€ 9.812
6 mm, white wall-mount shower enclosure · Paroi murale en verre blanc 6 mm Wandseitig, 6mm starke, weiße Glaswand · Настенное стекло 6 мм белого цвета		6505-351A Sx	6505-352A Dx	6505-351A Sx	6505-352A Dx	6505-351A Sx	6505-352A Dx
		€ 877	€ 877	€ 877	€ 877	€ 877	€ 877
	CLOUD 120 shower tray in acrylic with waste Receveur de douche CLOUD 120 en acrylique avec bonde Duschtasse CLOUD 120 aus Acryl mit Ablaufventil Акриловый душевой поддон CLOUD 120 со сливом	GLOSS WHITE BLANC BRILLANT GLÄNZEND WEISS БЕЛЫЙ ГЛАНЦЕВЫЙ		6515-377A			
				€ 675			
		SATIN WHITE BLANC SATINÉ WEISS SATINIERT БЕЛЫЙ САТИНИРОВАННЫЙ		6515-37715			
				€ 756			

(1) 3 temperature levels	(1) 3 niveaux de température	(1) 3 Temperaturniveaus	(1) 3 уровня температуры
(2) Taps finishes: Chrome	(2) Finitions robinetterie: Chrome	(2) Armaturenausstattungen: Verchromt	(2) Цвета отделки смесителей: Хром
Can also be installed without a shower tray.	Elle peut s'installer même sans receveur de douche.	Montage auch ohne Duschtasse möglich.	Может устанавливаться также без душевого поддона.
Colour of roof and panel: White	Coloris toit et paroi : Blanc	Dach- und Wandfarbe: Weiß	Цвет крыши и стен: Белый

140x90 _ 220 H cm
version with tray
Version avec receveur
Version mit Duschtasse
версия с душевым поддоном

140x90 _ 212 H cm
version without tray
Version sans receveur
Version ohne Duschtasse
версия без душевого поддона

Corner installation · Installation
d'angle · Eckinstallation
Угловая установка

Sx - Dx

Design Luca Loschi, Fabio Verdelli



SHOWER CUBICLES AND SHOWER CUBICLES WITH STEAM BATH · DOUCHES ET DOUCHES AVEC HAMMAM
DUSCHEN UND DUSCHEN MIT DAMPFBAD · ДУШЕВЫЕ КАБИНЫ И ДУШЕВЫЕ КАБИНЫ С ПАРОВОЙ БАНЕЙ

Sliding door
Porte coulissante
Schiebetür
Раздвижная дверь



Hinged door
Porte battante
Schwingtür
Распашная дверь



Right hand version view
Vue de la version droite
Abb. Rechtsausführung
Вид модели в правостороннем исполнении

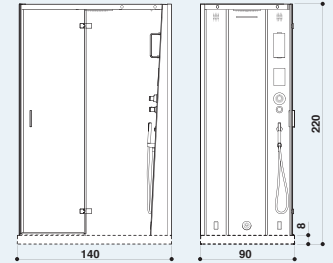

CLOUD 140

PROGRAMMES · PROGRAMMES · PROGRAMME · ПРОГРАММЫ

		BASE	DREAM	HOME SPA
	Steam bath with aromatherapy · Hammam avec aromathérapie · Dampfbad mit Aromatherapie Паровая баня с ароматерапией	●	●	●
	Timed shower programs Day & Night · Programmes douche temporisés Day & Night Duschprogramme mit Timer Day & Night · Программы для душа по времени суток «День и ночь»			●
	Emotional shower · Douche émotionnelle Emotionsdusche · Эмоциональный душ		●	●
	Raindrop shower head · Pomme de douche effet pluie Sprühbrause · Верхний душ с эффектом дождя	●		
	Nebulisation · Nébulisation · Zerstäuber · Распыление			●
	Cascade shower · Cascade · Wasserfall · Водопад		●	●
	Sound system			●
	Anti-Calc	●	●	● (1)

FEATURES · EQUIPMENTS FOURNIS · AUSSTATTUNG · ОСНАЩЕНИЕ

	Display touch · Écran Touch Display touch · Сенсорный дисплей	●	●	●
	Single-lever mixer tap · Mitigeur monocommande Einhebelmischer · Однорычажный смеситель	●	●	●
	Thermostatic tapware · Mitigeur thermostatique Thermostatischermischer · Термостатический смеситель	●	●	●
	Single-jet handheld shower on riser rail · Dchette monojet sur rampe de douche · Handbrause mit Brausestange · Ручной душ с одной струей на штанге для регулировки высоты	●	●	●
	Shelf · Tablette porte-objets · Ablage · Полка	●	●	●
	Stool · Tabouret · Hocker · Сиденье	●	●	●
	Alarm · Alarm · Alarm · Аварийная сигнализация	●	●	●

TYPE OF INSTALLATION · TYPE D'INSTALLATION · INSTALLATIONSART · ТИП УСТАНОВКИ

		BASE		DREAM		HOME SPA	
Hinged door · Porte battante Schwingtür · Распашная дверь		9448-307A Sx	9448-308A Dx	9448-311A Sx	9448-312A Dx		
		€ 8.551	€ 8.551	€ 9.225	€ 9.225		
		9448-309A Sx	9448-310A Dx	9448-313A Sx	9448-314A Dx	9448-315A Sx	9448-316A Dx
		€ 8.733	€ 8.733	€ 9.408	€ 9.408	€ 11.095	€ 11.095
Sliding door · Porte coulissante Schiebetür · Раздвижная дверь		9448-317A Sx	9448-318A Dx	9448-321A Sx	9448-322A Dx		
		€ 9.090	€ 9.090	€ 9.765	€ 9.765		
		9448-319A Sx	9448-320A Dx	9448-323A Sx	9448-324A Dx	9448-325A Sx	9448-326A Dx
		€ 9.273	€ 9.273	€ 9.947	€ 9.947	€ 11.296	€ 11.296
6 mm, white wall-mount shower enclosure · Paroi murale en verre blanc 6 mm Wandseitige, 6mm starke, weiße Glaswand · Настенное стекло 6 мм белого цвета		6505-353A Sx	6505-354A Dx	6505-353A Sx	6505-354A Dx	6505-353A Sx	6505-354A Dx
		€ 944	€ 944	€ 944	€ 944	€ 944	€ 944
	CLOUD 140 shower tray in acrylic with waste Receveur de douche CLOUD 140 en acrylique avec bonde Duschtasse CLOUD 140 aus Acryl mit Ablaufventil Акриловый душевой поддон CLOUD 140 со сливом	GLOSS WHITE BLANC BRILLANT GLÄNZEND WEISS БЕЛЫЙ ГЛАНЦЕВЫЙ		6515-378A			
				€ 736			
		SATIN WHITE BLANC SATINÉ WEISS SATINIERT БЕЛЫЙ САТИНИРОВАННЫЙ		6515-37815			
				€ 816			

(1) 3 temperature levels

(1) 3 niveaux de température

(1) 3 Temperaturniveaus

(1) 3 уровня температуры

(2) Taps finishes: Chrome

(2) Finitions robinetterie: Chrome

(2) Armaturenausstattungen: Verchromt

(2) Цвета отделки смесителей: Хром

Can also be installed without a shower tray.

Elle peut s'installer même sans receveur de douche.

Montage auch ohne Duschtasse möglich.

Может устанавливаться также без душевого поддона.

Colour of roof and panel: White

Coloris toit et paroi : Blanc

Dach- und Wandfarbe: Weiß

Цвет крыши и стен: Белый

120 x 100
225 H cm

Sx - Dx

Corner installation
Installation d'angle
Eckinstallation
Угловая установка

Design Pininfarina



SHOWER CUBICLES AND SHOWER CUBICLES WITH STEAM BATH · DOUCHES ET DOUCHES AVEC HAMMAM
DUSCHEN UND DUSCHEN MIT DAMPFBAD · ДУШЕВЬЕ КАБИНЫ
И ДУШЕВЬЕ КАБИНЫ С ПАРОВОЙ БАНЕЙ

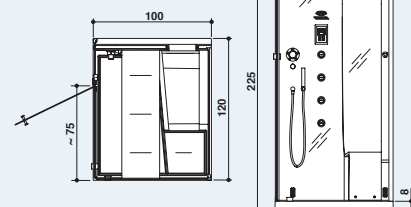

Left hand version view
Vue de la version gauche
Abb. Linksaufrührung
Вид модели в левостороннем исполнении

OMEGA

PROGRAMMES · PROGRAMMES · PROGRAMME · ПРОГРАММЫ

	Steam bath with variable duration and aromatherapy Hammam avec durée variable avec aromathérapie Dampfbad mit variabler Dauer und Aromatherapie Паровая баня с изменяющейся продолжительностью и ароматерапией	●
	Emotional shower · Douche émotionnelle Emotionsdusche · Эмоциональный душ	●
	Cascade shower · Cascade · Wasserfall · Водопад	●
	Back massage · Hydromassage dorsal Rückenmassage · Гидромассаж спины	●
	Anti-Calc	●

FEATURES · EQUIPMENTS FOURNIS · AUSSTATTUNG · ОСНАЩЕНИЕ

	Hydromassage jets · Jets hydromassants Hydromassagedüsen · Гидромассажные форсунки	4
	Display touch · Écran Touch Display touch · Сенсорный дисплей	●
	Single-jet handheld shower on riser rail · Douchette monojet sur rampe de douche · Handbrause mit Brausestange · Ручной душ с одной струей на штанге для регулировки высоты	●
	Seat (Teak finish) · Siège (finition Teck) Sitzfläche (Teak-Verkleidung) · Сиденье (отделка из тика)	●
	Crystal Clear® treatment · Traitement Crystal Clear® Behandlung Crystal Clear® · Обработка Crystal Clear®	●
	Alarm · Alarm · Alarm · Аварийная сигнализация	●
	Interior lighting · Éclairage intérieur Interne Beleuchtung · Внутреннее освещение	●
	Roof (tempered glass) · Toit (verre trempé) · Kuppeldach (gehärtetes Sicherheitsglas) · Крыша (закалённое стекло)	●

TAPS AND FAUCET/FILLER · SYSTEME DE VIDAGE-REEMPLISSAGE · WANNENFÜLLSYSTEM · СИСТЕМА НАПОЛНЕНИЯ

*		(1)	BLACK Transparent glass	9547-10819 Sx
			NOIR Verres transparents	9547-12219 Dx
			SCHWARZ Transparentes Sicherheitsglas	€ 16.872
			ЧЕРНЫЙ Прозрачные стёкла	
*			WHITE Obscure glass panels	9547-109A Sx
			BLANC Verre foncés	9547-123A Dx
			WEISS Verdunkeltes Sicherheitsglas	€ 16.872
			БЕЛЫЙ Тонированные стекла	

(1)	Please contact our offices for product availability.	Pour disponibilité du produit, s'adresser au siège.	Für die Verfügbarkeit des Produkts kontaktieren Sie bitte die Niederlassung	По вопросам наличия продукта обращайтесь в компанию.
*	Taps finishes: Chrome	Finitions robinetterie: Chrome	Armaturenausstattungen: Verchromt	Цвета отделки смесителей: Хром

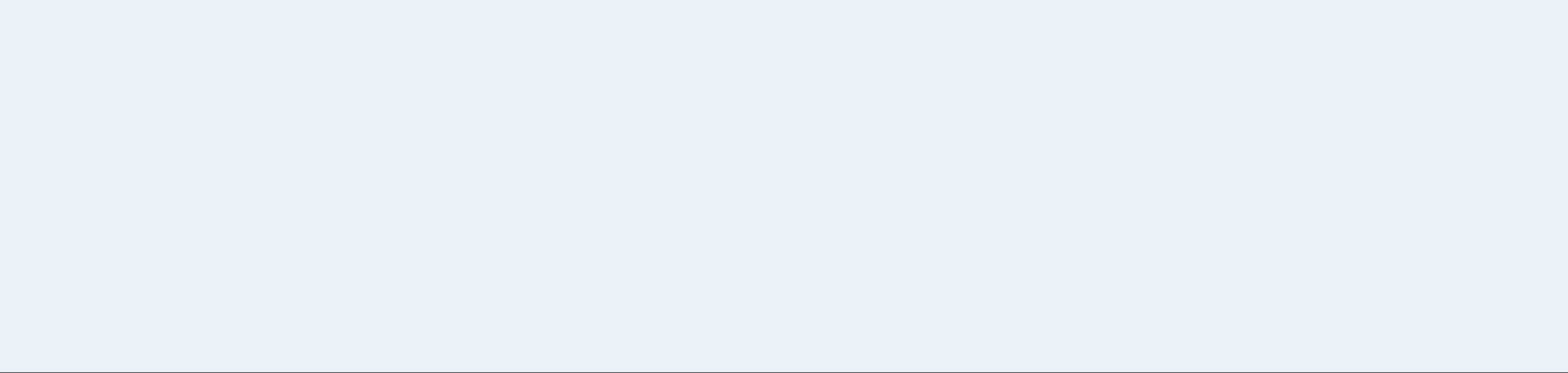



shower space
espace douche
Duschraum
пространство
душевой кабины





90 x 70
 90 x 90
 100 x 80
 120 x 80
 120 x 90
 140 x 90
 160 x 90
 3,5 H cm

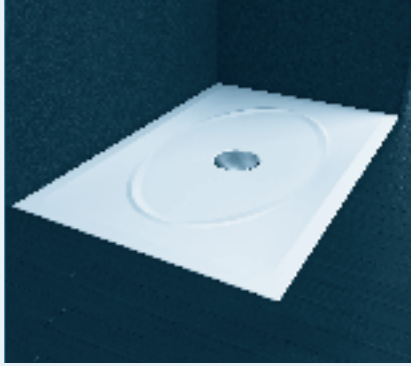

SHOWER TRAYS · BACS À DOUCHE
 DUSCHTASSE · ДУШЕВЫЕ ПОДДОНЫ

Design Marco Piva

MOOVE

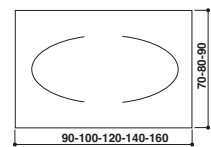
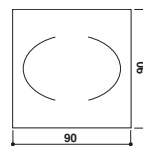
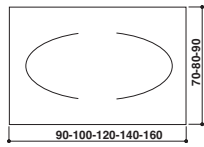
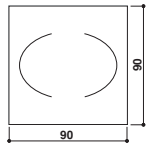

GLOSS WHITE · BLANC BRILLANT GLÄNZEND WEISS · БЕЛЫЙ ГЛЯНЦЕВЫЙ				SATIN WHITE · BLANC SATINÉ WEISS SATINIERT · БЕЛЫЙ САТИНИРОВАННЫЙ			
90x90	6515-355A € 702	90x70	6515-354A € 633	90x90	6515-35515 € 771	90x70	6515-35415 € 698
		100x80	6515-357A € 702			100x80	6515-35715 € 771
		120x80	6515-358A € 836			120x80	6515-35815 € 921
		120x90	6515-359A € 916			120x90	6515-35915 € 1.007
		140x90	6515-360A € 1.050			140x90	6515-36015 € 1.155
		160x90	6515-361A € 1.184			160x90	6515-36115 € 1.302

SHOWER TRAY / SHOWER ENCLOSURE PAIRINGS
 ASSOCIATIONS BACS À DOUCHE / FERMETURES DE DOUCHE
 KOMBINATIONEN DUSCHTASSEN / DUSCHTÜREN
 ВАРИАНТЫ СОЧЕТАНИЙ ДУШЕВЫХ ПОДДОНОВ / ЗАКРЫВАЮЩИХ ПАНЕЛЕЙ ДУША

Moove shower trays Bacs à douche Moove Duschtasse Moove Душевые поддоны Moove	Start! shower enclosures Fermetures Start! Duschtüren Start! Закрывающие панели Start!				
	100x80	120x80	120x90	140x90	160x90 double
90x70					
90x90					
100x80	●				
120x80		●			
120x90			●		
140x90				●	
160x90					●

Acrylic shower trays with waste and stainless steel cover

Receveurs en acrylique dotés de bonde de vidage avec couvercle en inox.

Duschtasse in Sanitärakryl einschl. Ablaufgarnitur mit Inox-Verschluss.

Акриловые душевые поддоны со сливом и нержавеющей крышкой.

120 x 70
140 x 70
3,5/9 H cm



SHOWER TRAYS · BACS À DOUCHE
DUSCHTASSE · ДУШЕВЫЕ ПОДДОНЫ

In the photo: shower tray H 3,5 cm
Photo: bac à douche H 3,5 cm
Auf dem Foto: Duschtasse H 3,5 cm
На фото: душевой поддон H 3,5 см

Design Carlo Urbinati

START!70

			120x70	140x70
			120x70	140x70
			Single version · Version unique · Einzige Version · Единственная версия	
			6535-171A	6535-172A
			6535-094A	6535-095A
			€ 743	€ 944
	Gloss white (acrylic) Blanc brillant (acrylique) Weiß, glänzend (Acryl) Белый полированный (акрил)	H 3,5 cm H 9,0 cm		

ACCESSORIES · ACCESSOIRES · ZUBEHÖRE · ОБОРУДОВАНИЕ

			Optional · Optionnel Optional · Дополнительно	Optional · Optionnel Optional · Дополнительно
	(1) Duckboard · Socle · Fußbrett · Трапик		6505-243A	6505-244A
			€ 632	€ 732

SHOWER TRAY / SHOWER ENCLOSURE PAIRINGS

ASSOCIATIONS BACS À DOUCHE / FERMETURES DE DOUCHE

KOMBINATIONEN DUSCHTASSEN / DUSCHTÜREN

ВАРИАНТЫ СОЧЕТАНИЙ ДУШЕВЫХ ПОДДОНОВ / ЗАКРЫВАЮЩИХ ПАНЕЛЕЙ ДУША

Start! shower trays Bacs à douche Start! Duschtasse Start! Душевые поддоны Start!	Start! shower enclosures Fermetures Start! Duschtüren Start! Закрывающие панели Start!		
	120x70/80	140x70/90	140x70/90 Wi
120x70/80	●		
140x70/90		●	●

(1) Please contact our offices for availability.

Pour disponibilité, s'adresser au siège.

Informationen zur Verfügbarkeit erhalten Sie an unserem Firmensitz.

По поводу наличия обращайтесь в компанию.

120 x 90
140 x 90
160 x 90
3,5/9 H cm





SHOWER TRAYS · BACS À DOUCHE
DUSCHASSE · ДУШЕВЫЕ ПОДДОНЫ

In the photo: shower tray H 9 cm
Photo: bac à douche H 9 cm
Auf dem Foto: Duschtasse H 9 cm
На фото: душевой поддон H 9 см

Design Carlo Urbinati

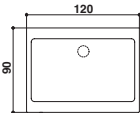
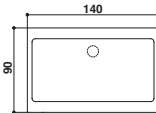
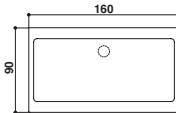
START!90

				
		120x90	140x90	160x90
	Gloss white (acrylic) Blanc brillant (acrylique) Weiß, glänzend (Acryl) Белый полированный (акрил)	Single version · Version unique · Einzige Version · Единственная версия		
	H 3,5 cm	6535-175A	6535-176A	6535-177A
	H 9,0 cm	6535-098A	6535-099A	6535-170A
		€ 880	€ 1.014	€ 1.149

ACCESSORIES · ACCESSOIRES · ZUBEHÖRE · ОБОРУДОВАНИЕ

		Optional · Optionnel Optional · Дополнительно	Optional · Optionnel Optional · Дополнительно	Optional · Optionnel Optional · Дополнительно
	(1) Duckboard · Socle · Fußbrett · Трапик	6505-247A	6505-248A	6505-249A
		€ 580	€ 662	€ 738

SHOWER TRAY / SHOWER ENCLOSURE PAIRINGS

ASSOCIATIONS BACS À DOUCHE / FERMETURES DE DOUCHE

KOMBINATIONEN DUSCHTASSEN / DUSCHTÜREN

ВАРИАНТЫ СОЧЕТАНИЙ ДУШЕВЫХ ПОДДОНОВ / ЗАКРЫВАЮЩИХ ПАНЕЛЕЙ ДУША

Start! shower trays Bacs à douche Start! Duschtasse Start! Душевые поддоны Start!	Start! shower enclosures Fermetures Start! Duschtüren Start! Закрывающие панели Start!				
	120x90	140x90	140x90 Wi	160x90 Wi	160x90 double
120x90	●				
140x90		●	●		
160x90				●	●

(1) Please contact our offices for availability.

Pour disponibilité, s'adresser au siège.

Informationen zur Verfügbarkeit erhalten Sie an unserem Firmensitz.

По поводу наличия обращайтесь в компанию.

90 x 90
3,5/9 H cm





Design Carlo Urbinati

SHOWER TRAYS · BACS À DOUCHE
DUSCHTASSE · ДУШЕВЫЕ ПОДДОНЫ

In the photo: shower tray H 9 cm with duckboard
Photo: bac à douche H 9 cm avec plateforme
Auf dem Foto: Duschtasse H 9 cm mit Einleger
На фото: душевой поддон H 9 см с подиумом

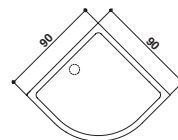
START!90 Round



		90 Round	
		Single version · Version unique · Einzige Version · Единственная версия	
	Gloss white (acrylic) Blanc brillant (acrylique) Weiß, glänzend (Acryl) Белый полированный (акрил)	H 3,5 cm	6535-178A
		H 9,0 cm	6535-179A
			€ 667

ACCESSORIES · ACCESSOIRES · ZUBEHÖRE · ОБОРУДОВАНИЕ

	(1) Duckboard · Socle · Fußbrett · Трапик	Optional · Optionnel · Optional · Дополнительно	
		6505-276A	
		€ 528	

SHOWER TRAY / SHOWER ENCLOSURE PAIRINGS ASSOCIATIONS BACS À DOUCHE / FERMETURES DE DOUCHE KOMBINATIONEN DUSCHTASSEN / DUSCHTÜREN ВАРИАНТЫ СОЧЕТАНИЙ ДУШЕВЫХ ПОДДОНОВ / ЗАКРЫВАЮЩИХ ПАНЕЛЕЙ ДУША

Start! shower trays Bacs à douche Start! Duschtasse Start! Душевые поддоны Start!	Start! shower enclosures Fermetures Start! Duschtüren Start! Закрывающие панели Start!
	90x90 round
90x90 round	●

(1) Please contact our offices for availability.

Pour disponibilité, s'adresser au siège.

Informationen zur Verfügbarkeit erhalten Sie an unserem Firmensitz.

По поводу наличия обращайтесь в компанию.

120 x 70
140 x 70
205 + 3,5/9 H cm

Sx - Dx
Corner installation
Installation d'angle
Eckinstallation
Угловая установка

Design Carlo Urbinati



SHOWER ENCLOSURES AND SHOWER PANELS · FERMETURES DE DOUCHE ET COLONNES DE DOUCHE · DUSCHTÜREN UND DUSCHPANEEL · ЗАКРЫВАЮЩИЕ ПАНЕЛИ ДУШЕВЫХ КАБИН И ОБОРУДОВАННЫЕ ДУШЕВЫЕ ПАНЕЛИ

In the photo: enclosure 140 x 70 + shower panel + shower tray
Photo: fermeture 140 x 70 + colonne + bac à douche
Auf dem Foto: Duschtüre 140 x 70 + Duschwand + Duschtasse
На фото: закрывающая панель 140 x 70 + панель + поддон

Left hand version view · Vue de la version gauche
Abb. Linksausführung · Вид модели в левостороннем исполнении

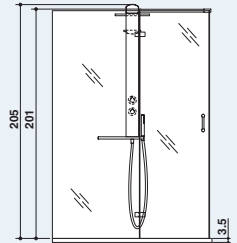

START!70

SHOWER ENCLOSURES + SHOWER PANELS · FERMETURES DE DOUCHE + COLONNES DE DOUCHE
DUSCHTÜREN + DUSCHWÄNDE + DUSCHSÄULE · ДУШЕВЫЕ ОГРАЖДЕНИЯ + ДУШЕВЫЕ ПАНЕЛИ

PROGRAMMES · PROGRAMMES · PROGRAMME · ПРОГРАММЫ

		120x70	140x70	140x70 Walk in
	cm 30 Raindrop shower head · Pomme de douche effet pluie Sprühbrause · Верхний душ с эффектом дождя	●	●	●
	Cascade shower · Cascade · Wasserfall · Водопад	●	●	●

FEATURES · EQUIPMENTS FOURNIS · AUSSTATTUNG · ОСНАЩЕНИЕ

	Crystal Clear® treatment on both sides · Traitement Crystal Clear® sur les deux faces · Beidseitige Behandlung mit Crystal Clear® · Обработка Crystal Clear® с обеих сторон	●	●	●		
	Single-jet handheld shower on riser rail · Douchette monojet sur rampe de douche · Handbrause mit Brausestange · Ручной душ с одной струей на штанге для регулировки высоты	●	●	●		
	Painted aluminium column Colonne en aluminium laqué Säule aus lackiertem Aluminium Колонна из окрашенного алюминия	*	9447-11700 Sx	9447-11720 Sx	9447-11740 Sx	
			9447-11710 Dx	9447-11730 Dx	9447-11750 Dx	
		€ 5.379			€ 5.535	€ 4.682
		*	9447-12300 Sx	9447-12320 Sx	9447-12340 Sx	
			9447-12310 Dx	9447-12330 Dx	9447-12350 Dx	
		€ 5.556			€ 5.715	€ 4.861

SHOWER ENCLOSURE / SHOWER TRAY PAIRINGS
ASSOCIATIONS FERMETURES DE DOUCHE / BACS À DOUCHE
KOMBINATIONEN DUSCHTÜREN / DUSCHTASSEN
ВАРИАНТЫ СОЧЕТАНИЙ ЗАКРЫВАЮЩИХ ПАНЕЛЕЙ ДУША / ДУШЕВЫХ ПОДДОНОВ

Start! shower enclosures Fermetures Start! Duschtüren Start! Закрывающие панели Start!	Start! shower trays Bacs à douche Start! Duschtasse Start! Душевые поддоны Start!		Moove shower trays Bacs à douche Moove Duschtasse Moove Душевые поддоны Moove	
	120x70/80	140x70/90	120x70/80	140x70/90
120x70/80	●		●	
140x70/90		●		●
140x70/90 Wi		●		

* Taps finishes: Chrome.

* Finitions robinetterie: Chrome.

* Armaturenausstattungen: Verchromt.

* Цвета отделки смесителей: Хром.

The Start! walk-in enclosures cannot be fitted on Moove shower trays.

Les parois vitrées Start! walk in ne peuvent pas être montées sur les bacs à douche Moove.

Die Sicherheitsglaswände "Start! walk in" können nicht auf die Duschtassen Moove montiert werden.

Stekla Start! walk in ne могут устанавливаться на поддоны Moove.

100 x 80
120 x 80
205 + 3,5/9 H cm

Sx - Dx

Corner installation
Installation d'angle
Eckinstallation
Угловая установка

Design Carlo Urbinati



SHOWER ENCLOSURES AND SHOWER PANELS · FERMETURES DE DOUCHE ET COLONNES DE DOUCHE · DUSCHTÜREN UND DUSCHPANEEL
ЗАКРЫВАЮЩИЕ ПАНЕЛИ ДУШЕВЫХ КАБИН И ОБОРУДОВАННЫЕ ДУШЕВЫЕ ПАНЕЛИ

In the photo: enclosure 100 x 80 + shower panel + shower tray
Photo: fermeture 100 x 80 + colonne + bac à douche
Auf dem Foto: Duschtüre 100 x 80 + Duschwand + Duschtasse
На фото: закрывающая панель 100 x 80 + панель + поддон



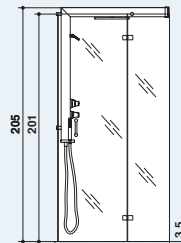



Right hand version view
Vue de la version droite
Abb. Rechtsausführung
Вид модели в правостороннем исполнении

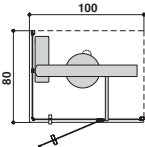
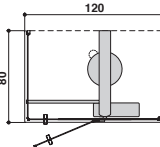

START!80

SHOWER ENCLOSURES + SHOWER PANELS · FERMETURES DE DOUCHE + COLONNES DE DOUCHE
DUSCHTÜREN + DUSCHWÄNDE + DUSCHSÄULE · ДУШЕВЫЕ ОГРАЖДЕНИЯ + ДУШЕВЫЕ ПАНЕЛИ

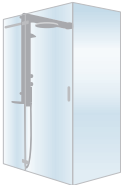
PROGRAMMES · PROGRAMMES · PROGRAMME · ПРОГРАММЫ

				
		100x80	120x80	
 cm 30	Raindrop shower head · Pomme de douche effet pluie Sprühbrause · Верхний душ с эффектом дождя	<input type="checkbox"/>	<input type="checkbox"/>	
	Cascade shower · Cascade · Wasserfall · Водопад	<input type="checkbox"/>	<input type="checkbox"/>	
FEATURES · EQUIPMENTS FOURNIS · AUSSTATTUNG · ОСНАЩЕНИЕ				
	Crystal Clear® treatment on both sides · Traitement Crystal Clear® sur les deux faces · Beidseitige Behandlung mit Crystal Clear® · Обработка Crystal Clear® с обеих сторон	<input type="checkbox"/>	<input type="checkbox"/>	
	Single-jet handheld shower on riser rail · Douchette monojet sur rampe de douche · Handbrause mit Brausestange · Ручной душ с одной струей на штанге для регулировки высоты	<input type="checkbox"/>	<input type="checkbox"/>	
	Painted aluminium column Colonne en aluminium laqué Säule aus lackiertem Aluminium Колонна из окрашенного алюминия	* 	9447-11760 Sx	9447-11780 Sx
			9447-11770 Dx	9447-11790 Dx
			€ 5.345	€ 5.379
		* 	9447-12360 Sx	9447-12380 Sx
	9447-12370 Dx	9447-12390 Dx		
	€ 5.523	€ 5.556		

SHOWER ENCLOSURE / SHOWER TRAY PAIRINGS
ASSOCIATIONS FERMETURES DE DOUCHE / BACS À DOUCHE
KOMBINATIONEN DUSCHTÜREN / DUSCHTASSEN
ВАРИАНТЫ СОЧЕТАНИЙ ЗАКРЫВАЮЩИХ ПАНЕЛЕЙ ДУША / ДУШЕВЫХ ПОДДОНОВ

Start! shower enclosures Fermetures Start! Duschtüren Start! Закрывающие панели Start!	Moove shower trays Bacs à douche Moove Duschtasse Moove Душевые поддоны Moove	
	100x80	120x80
100x80	<input type="checkbox"/>	
120x80		<input type="checkbox"/>

* Taps finishes: Chrome.

* Finitions robinetterie: Chrome.

* Armaturenausstattungen: Verchromt.

* Цвета отделки смесителей: Хром.

120 x 90
140 x 90
160 x 90
205 + 3,5/9 H cm
Sx - Dx
Corner installation
Installation d'angle
Eckinstallation
Угловая установка

Design Carlo Urbinati



**SHOWER ENCLOSURES AND SHOWER PANELS · FERMETURES DE DOUCHE ET COLONNES DE DOUCHE · DUSCHTÜREN UND DUSCHPANEEL
ЗАКРЫВАЮЩИЕ ПАНЕЛИ ДУШЕВЫХ КАБИН И ОБОРУДОВАННЫЕ ДУШЕВЫЕ ПАНЕЛИ**

In the photo: Walk in enclosure 160 x 90 + shower panel + shower tray
Photo: fermeture 160 x 90 Walk in + paroi + bac à douche
Foto: Duschtür 160 x 90 + Walk in + Duschwand + Duschtrasse
На фото: закрывающая панель 160 x 90 Walk in + панель + душевой поддон

Right hand version view · Vue de la version droite
Abb. Rechtsausführung · Вид модели в правостороннем исполнении

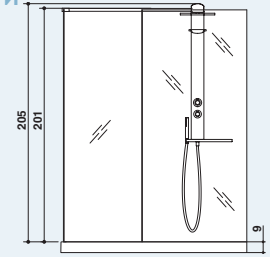

START!90

**SHOWER ENCLOSURES + SHOWER PANELS · FERMETURES DE DOUCHE + COLONNES DE DOUCHE
DUSCHTÜREN + DUSCHWÄNDE + DUSCHSÄULE · ДУШЕВЫЕ ОГРАЖДЕНИЯ + ДУШЕВЫЕ ПАНЕЛИ**

PROGRAMMES · PROGRAMMES · PROGRAMME · ПРОГРАММЫ

		120 - 140		140 - 160	
		120x90	140x90	140x90 Walk in	160x90 Walk in
	cm 30 Raindrop shower head · Pomme de douche effet pluie Sprühbrause · Верхний душ с эффектом дождя	●	●	●	●
	Cascade shower · Cascade · Wasserfall · Водопад	●	●	●	●

FEATURES · EQUIPMENTS FOURNIS · AUSSTATTUNG · ОСНАЩЕНИЕ

	Crystal Clear® treatment on both sides · Traitement Crystal Clear® sur les deux faces · Beidseitige Behandlung mit Crystal Clear® · Обработка Crystal Clear® с обеих сторон	●	●	●	●		
	Single-jet handheld shower on riser rail · Douchette monojet sur rampe de douche · Handbrause mit Brausestange · Ручной душ с одной струей на штанге для регулировки высоты	●	●	●	●		
	Painted aluminium column Colonne en aluminium laqué Säule aus lackiertem Aluminium Колонна из окрашенного алюминия	*	9447-11800 Sx	9447-11820 Sx	9447-11840 Sx	9447-11880 Sx	
			9447-11810 Dx	9447-11830 Dx	9447-11850 Dx	9447-11890 Dx	
				€ 5.472	€ 5.521	€ 4.730	€ 4.844
		*	9447-12400 Sx	9447-12420 Sx	9447-12440 Sx	9447-12480 Sx	
9447-12410 Dx	9447-12430 Dx		9447-12450 Dx	9447-12490 Dx			
		€ 5.648	€ 5.849	€ 4.895	€ 5.023		

**SHOWER ENCLOSURE / SHOWER TRAY PAIRINGS
ASSOCIATIONS FERMETURES DE DOUCHE / BACS À DOUCHE
KOMBINATIONEN DUSCHTÜREN / DUSCHTASSEN
ВАРИАНТЫ СОЧЕТАНИЙ ЗАКРЫВАЮЩИХ ПАНЕЛЕЙ ДУША / ДУШЕВЫХ ПОДДОНОВ**

Start! shower enclosures Fermetures Start! Duschtüren Start! Закрывающие панели Start!	Start! shower trays Bacs à douche Start! Duschtasse Start! Душевые поддоны Start!			Moove shower trays Bacs à douche Moove Duschtasse Moove Душевые поддоны Moove	
	120x90	140x90	160x90	120x90	140x90
120x90	●			●	
140x90		●			●
140x90 Wi		●			
160x90 Wi			●		

* Taps finishes: Chrome.

* Finitions robinetterie: Chrome.

* Armaturenausstattungen: Verchromt.

* Цвета отделки смесителей: Хром.

The Start! walk-in enclosures cannot be fitted on Moove shower trays.

Les parois vitrées Start! walk in ne peuvent pas être montées sur les bacs à douche Moove.

Die Sicherheitsglaswände "Start! walk in" können nicht auf die Duschtassen Moove montiert werden.

Stekla Start! walk in ne peuvent s'installer sur les bacs à douche Moove.

90 x 90
205 + 3,5/9 H cm
Sx - Dx
Corner installation
Installation d'angle
Eckinstallation
Угловая установка



SHOWER ENCLOSURES AND SHOWER PANELS · FERMETURES DE DOUCHE ET COLONNES DE DOUCHE · DUSCHTÜREN UND DUSCHPANEEL
ЗАКРЫВАЮЩИЕ ПАНЕЛИ ДУШЕВЫХ КАБИН И ОБОРУДОВАННЫЕ ДУШЕВЫЕ ПАНЕЛИ

In the photo: 90x90 Round enclosure + shower panel + shower tray
Photo: fermeture 90x90 Round + paroi + bac à douche
Auf dem Foto: Duschtür 90x90 Round + Duschwand + Duschtasse
На фото: закрывающая панель 90x90 Round + панель + душевой поддон

Left hand version view · Vue de la version gauche
Abb. Linksausführung · Вид модели в левостороннем исполнении

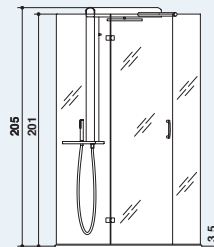



Design Carlo Urbinati

START!90 Round

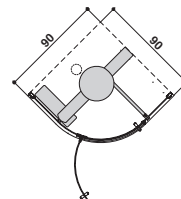

SHOWER ENCLOSURES + SHOWER PANELS · FERMETURES DE DOUCHE + COLONNES DE DOUCHE
DUSCHTÜREN + DUSCHWÄNDE + DUSCHSÄULE · ДУШЕВЫЕ ОГРАЖДЕНИЯ + ДУШЕВЫЕ ПАНЕЛИ

PROGRAMMES · PROGRAMMES · PROGRAMME · ПРОГРАММЫ



		90 Round
	cm 30 Raindrop shower head · Pomme de douche effet pluie Sprühbrause · Верхний душ с эффектом дождя	<input checked="" type="checkbox"/>
	Cascade shower · Cascade · Wasserfall · Водопад	<input checked="" type="checkbox"/>

FEATURES · EQUIPMENTS FOURNIS · AUSSTATTUNG · ОСНАЩЕНИЕ

	Crystal Clear® treatment on both sides · Traitement Crystal Clear® sur les deux faces · Beidseitige Behandlung mit Crystal Clear® · Обработка Crystal Clear® с обеих сторон	<input checked="" type="checkbox"/>
	Single-jet handheld shower on riser rail · Douchette monojet sur rampe de douche · Handbrause mit Brausestange · Ручной душ с одной струей на штанге для регулировки высоты	<input checked="" type="checkbox"/>
	Painted aluminium column Colonne en aluminium laqué Säule aus lackiertem Aluminium Колонна из окрашенного алюминия	<input checked="" type="checkbox"/>
		<input checked="" type="checkbox"/>
		9447-10520 Sx
		9447-10530 Dx
<input checked="" type="checkbox"/>	<input checked="" type="checkbox"/>	€ 5.345
<input checked="" type="checkbox"/>	<input checked="" type="checkbox"/>	9447-10540 Sx
<input checked="" type="checkbox"/>	<input checked="" type="checkbox"/>	9447-10550 Dx
<input checked="" type="checkbox"/>	<input checked="" type="checkbox"/>	€ 5.523

SHOWER ENCLOSURE / SHOWER TRAY PAIRINGS
ASSOCIATIONS FERMETURES DE DOUCHE / BACS À DOUCHE
KOMBINATIONEN DUSCHTÜREN / DUSCHTASSEN
ВАРИАНТЫ СОЧЕТАНИЙ ЗАКРЫВАЮЩИХ ПАНЕЛЕЙ ДУША / ДУШЕВЫХ ПОДДОНОВ

Start! shower enclosures Fermetures Start! Duschtüren Start! Закрывающие панели Start!	Start! shower trays Bacs à douche Start! Duschtasse Start! Душевые поддоны Start!	Moove shower trays Bacs à douche Moove Duschtasse Moove Душевые поддоны Moove
	90x90 round	90x90 round
90x90 Round	<input checked="" type="checkbox"/>	<input checked="" type="checkbox"/>

* Taps finishes: Chrome.

* Finitions robinetterie: Chrome.

* Armaturenausstattungen: Verchromt.

* Цвета отделки смесителей: Хром.

160 x 90
205 + 3,5/9 H cm
Corner installation
Installation d'angle
Eckinstallation
Угловая установка



Design Carlo Urbinati

SHOWER ENCLOSURES AND SHOWER PANELS · FERMETURES DE DOUCHE ET COLONNES DE DOUCHE · DUSCHTÜREN UND DUSCHPANEEL
ЗАКРЫВАЮЩИЕ ПАНЕЛИ ДУШЕВЫХ КАБИН И ОБОРУДОВАННЫЕ ДУШЕВЫЕ ПАНЕЛИ

In the photo: 160 x 90 Double - Shower enclosure + shower panel + shower tray
Photo: 160 x 90 Double - Fermeture de douche + colonne + bac à douche
Auf dem Foto: 160 x 90 Double - Duschtüre + Duschwand + Duschtasse
На фото: 160 x 90 Double - Душевое ограждение + панель + поддон

Right hand version view · Vue de la version droite
Abb. Rechtsausführung · Вид модели в правостороннем исполнении

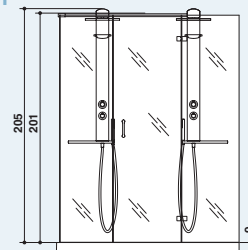

START!160x90 Double

SHOWER ENCLOSURES + SHOWER PANELS · FERMETURES DE DOUCHE + COLONNES DE DOUCHE
DUSCHTÜREN + DUSCHWÄNDE + DUSCHSÄULE · ДУШЕВЫЕ ОГРАЖДЕНИЯ + ДУШЕВЫЕ ПАНЕЛИ

PROGRAMMES · PROGRAMMES · PROGRAMME · ПРОГРАММЫ

		160x90 Double

	cm 30	Raindrop shower head · Pomme de douche effet pluie Sprühbrause · Верхний душ с эффектом дождя	2
		Cascade shower · Cascade · Wasserfall · Водопад	2

FEATURES · EQUIPMENTS FOURNIS · AUSSTATTUNG · ОСНАЩЕНИЕ

	Crystal Clear® treatment on both sides · Traitement Crystal Clear® sur les deux faces · Beidseitige Behandlung mit Crystal Clear® · Обработка Crystal Clear® с обеих сторон	●	
	Single-jet handheld shower on riser rail · Douchette monojet sur rampe de douche · Handbrause mit Brausestange · Ручной душ с одной струей на штанге для регулировки высоты	2	
	Painted aluminium column Colonne en aluminium laqué Säule aus lackiertem Aluminium Колонна из окрашенного алюминия	*	9447-11860 Sx 9447-11870 Dx € 6.337
		*	9447-12460 Sx 9447-12470 Dx € 6.517

SHOWER ENCLOSURE / SHOWER TRAY PAIRINGS
ASSOCIATIONS FERMETURE DE DOUCHE / BACS À DOUCHE
KOMBINATIONEN DUSCHTÜREN / DUSCHTASSEN
ВАРИАНТЫ СОЧЕТАНИЙ ЗАКРЫВАЮЩИХ ПАНЕЛЕЙ ДУША / ДУШЕВЫХ ПОДДОНОВ

Start! shower enclosure Fermeture Start! Duschtür Start! Закрывающая панель Start!	Start! shower tray Bac à douche Start! Duschtasse Start! Душевой поддон Start!	Moove shower tray Bac à douche Moove Duschtasse Moove Душевой поддон Moove
	160x90	160x90
160x90 Double	●	●

* Taps finishes: Chrome.

* Finitions robinetterie: Chrome.

* Armaturenausstattungen: Verchromt.

* Цвета отделки смесителей: Хром.

12 x 150 H cm
 Back to wall installation
 Installation murale
 Wandinstallation
 Настенный монтаж



SHOWER PANELS · COLONNES DE DOUCHE
 DUSCHPANEEL · ДУШЕВЫЕ ПАНЕЛИ

Design Jacuzzi

SKIN

PROGRAMMES · PROGRAMMES · PROGRAMME · ПРОГРАММЫ

	Jets · Jets · Düsen · Форсунки	4
	Raindrop shower head · Pomme de douche effet pluie Sprühbrause · Верхний душ с эффектом дождя	●

FEATURES · EQUIPMENTS FOURNIS · AUSSTATTUNG · ОСНАЩЕНИЕ

	Hand-held shower · Douchette manuelle Handbrause · Душевая лейка	●
--	---	---

Column finishes · Finitions colonne · Duschsäulenverkleidung · Отделка панели

		Single version · Version unique · Einzige Version · Единственная версия
	POLISHED STAINLESS STEEL · ACIER INOX BRILLANT · GLÄNZENDER CHROMSTAHL · ПОЛИРОВАННАЯ НЕРЖАВЕЮЩАЯ СТАЛЬ	9449-061A € 1.858
	SATIN STAINLESS STEEL · ACIER INOX SATINÉ · SATINIERTER CHROMSTAHL · САТИНИРОВАННАЯ НЕРЖАВЕЮЩАЯ СТАЛЬ	9449-061-15 € 1.858
	POLISHED STAINLESS STEEL · ACIER INOX BRILLANT · GLÄNZENDER CHROMSTAHL · ПОЛИРОВАННАЯ НЕРЖАВЕЮЩАЯ СТАЛЬ	9449-062A € 2.079
	SATIN STAINLESS STEEL · ACIER INOX SATINÉ · SATINIERTER CHROMSTAHL · САТИНИРОВАННАЯ НЕРЖАВЕЮЩАЯ СТАЛЬ	9449-062-15 € 2.079

SKIN

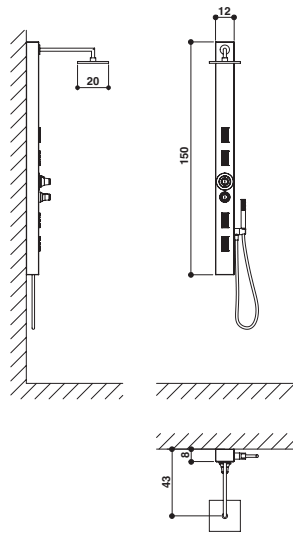

EGO

23/50 x 180 H cm

Back to wall installation
Installation murale
Wandinstallation
Настенный монтаж**ES**

12 x 180 H cm

Corner or
back to wall install.
Install. d'angle
ou murale
Eck- oder
Wand-Install.
Установка
настенная**ES BUILT IN**

11 x 180 H cm

Built-in installation
Installation
à encastrer
Einbauinstallation
Встроенная
версия

Design Jacuzzi

EGO · ES · ES BUILT IN**Please contact our offices for product availability**
Pour disponibilité du produit, s'adresser au siège
Für die Verfügbarkeit des Produkts kontaktieren Sie bitte die Niederlassung
По вопросам наличия продукта обращайтесь в компанию**PROGRAMMES · PROGRAMMES · PROGRAMME · ПРОГРАММЫ**

		EGO	ES	ES BUILT IN
	Jets with 3 functions · Jets 3 fonctions Düsen mit 3 Funktionen · Форсунки с 3 функциями	4	4	4
	Raindrop shower head · Pomme de douche effet pluie Sprühbrause · Верхний душ с эффектом дождя	●	●	●

FEATURES · EQUIPMENTS FOURNIS · AUSSTATTUNG · ОСНАЩЕНИЕ

		EGO	ES	ES BUILT IN
	Hand-held shower · Douchette manuelle Handbrause · Душевая лейка	●	●	●

Column finishes · Finitions colonne · Duschsäulenverkleidung · Отделка панели

		EGO	ES	ES BUILT IN
*		SATIN ALUMINIUM · ALUMINIUM SATINÉ SATINIERTES ALUMINIUM САТИНИРОВАННЫЙ АЛЮМИНИЙ		
		Single version · Version unique · Einzige Version · Единственная версия		
		9449-053-80	9449-054-80	9449-055-80
		€ 4.113	€ 3.732	€ 3.960

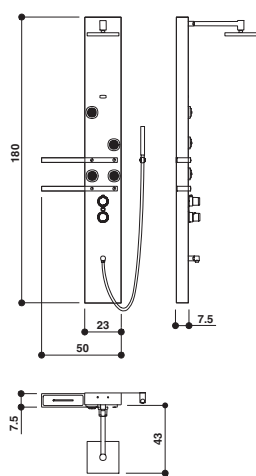
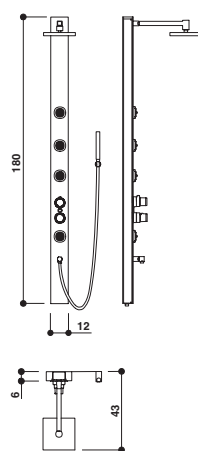
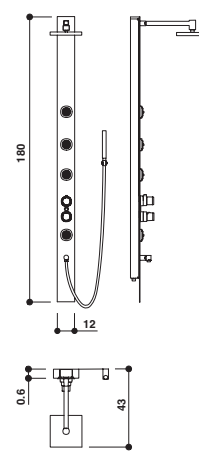
EGO**ES****ES BUILT IN**

* Taps finishes: Chrome.

* Finitions robinetterie: Chrome.

* Armaturenausstattungen: Verchromt.

* Цвета отделки смесителей: Хром.

13 x 180 H cm
 Built-in installation
 Installation à encastrer
 Einbauinstallation
 Встроенная версия





SHOWER PANELS · COLONNES DE DOUCHE
 DUSCHPANEEL · ДУШЕВЫЕ ПАНЕЛИ

Design Jacuzzi

IOS

Please contact our offices for product availability
 Pour disponibilité du produit, s'adresser au siège
 Für die Verfügbarkeit des Produkts kontaktieren Sie bitte die Niederlassung
 По вопросам наличия продукта обращайтесь в компанию

PROGRAMMES · PROGRAMMES · PROGRAMME · ПРОГРАММЫ

	Jets with 3 functions · Jets 3 fonctions Düsen mit 3 Funktionen · Форсунки с 3 функциями	4
	Raindrop shower head · Pomme de douche effet pluie Sprühbrause · Верхний душ с эффектом дождя	●

FEATURES · EQUIPMENTS FOURNIS · AUSSTATTUNG · ОСНАЩЕНИЕ

	Hand-held shower · Douchette manuelle Handbrause · Душевая лейка	●
---	---	---

Column finishes · Finitions colonne · Duschsäulenverkleidung · Отделка панели

* 	Teak · Teck · Teak · Teak	Single version · Version unique · Einzige Version · Единственная версия 9449-056-67
	Wengé · Wengé · Wenge · Wenge	9449-056-66
		€ 4.417

IOS

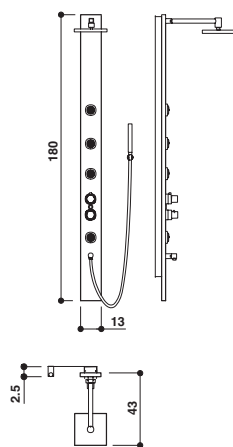

* Taps finishes: Chrome.

* Finitions robinetterie: Chrome.

* Armaturenausstattungen: Verchromt.

* Цвета отделки смесителей: Хром.

Design Jacuzzi



CALEIDOS

ACCESSORIES · ACCESSOIRES
ZUBEHÖRE · ОБОРУДОВАНИЕ



Raindrop shower head
Pomme de douche
effet pluie
Sprühbrause
Верхний душ с
эффектом ДОЖДЯ



Nebulisation
Nébulisation
Zerstäuber
Распыление



Rainbow



Display touch
Ecran Touch
Display touch
Сенсорный дисплей



Aromatherapy
Aromathérapie
Aromatherapie
Ароматерапия

TYPE OF INSTALLATION · TYPE D'INSTALLATION · INSTALLATIONSART · ТИП УСТАНОВКИ

							BASE
	cm 45x25	ceiling hung, built in au plafond, à encastrer Decken-, Einbauelement потолочный, встроенный	●	●	●	●	1700-0052-0
			€ 3.021				
			●	●	●	●	TOP
			1700-0053-0				
			●	●	●	●	BASE
			€ 3.725				
	cm 60x45	ceiling hung, built in au plafond, à encastrer Decken-, Einbauelement потолочный, встроенный	●	●	●	●	1700-0054-0
			€ 5.021				
			●	●	●	●	TOP
			1700-0055-0				
			●	●	●	●	BASE
			€ 5.765				
	cm 35x35	ceiling hung, built in au plafond, à encastrer Decken-, Einbauelement потолочный, встроенный	●	●	●	●	1700-0046-0
			€ 2.738				
			●	●	●	●	TOP
			1700-0047-0				
			●	●	●	●	BASE
			€ 3.453				
	cm 45x45	ceiling hung, built in au plafond, à encastrer Decken-, Einbauelement потолочный, встроенный	●	●	●	●	1700-0048-0
			€ 4.916				
			●	●	●	●	TOP
			1700-0049-0				
			●	●	●	●	BASE
			€ 5.650				
	cm 60x60	ceiling hung, built in au plafond, à encastrer Decken-, Einbauelement потолочный, встроенный	●*	●	●	●	1700-0050-0
			€ 7.226				
			●*	●	●	●	TOP
			1700-0051-0				
						€ 7.996	

* Central raindrop showerhead
and full roof.



Pluie centrale et ciel complet.

Zentrale Regendusche
und kompletter Himmel.

Центральный дождевой разбрызгиватель или
же разбрызгиватель по всей верхней части.



CALEIDOS

	square thermostatic mixer mitigeur thermostatique carré quadratischer Thermostatischermischer квадратный термостатический смеситель	2-way / 2 voies / 2-wegig / 2-ходовой	1700-0063-0	€ 1.543
		3-way / 3 voies / 3-wegig / 3-ходовой	1700-0064-0	€ 1.543
		4-way / 4 voies / 4-wegig / 4-ходовой	1700-0065-0	€ 1.543
		5-way / 5 voies / 5-wegig / 5-ходовой	1700-0066-0	€ 1.543
	square side showerhead pomme de douche latérale carrée quadratische Seitenbrause квадратный боковой разбрызгиватель		1700-0067-0	€ 208
	sliding rod, handheld shower, hose, wall fixing rampe de douche, douchette, flexible, raccord mural Duschstange, Brause, Flexschlauch, Wandansatz штанга душа, ручной душ, шланг, настенное крепление		1700-0070-0	€ 485

The spare aromatherapy cartridges can be purchased from the Jacuzzi® after-sales service centres (JService).

Les cartouches de rechange pour l'aromathérapie peuvent s'acheter auprès des SAV Jacuzzi® (JService).

Die Ersatzpatronen für die Aromatherapie sind über die Kundendienst-Zentren Jacuzzi® (JService) erhältlich.

Запасные картриджи для ароматерапии можно приобрести в сервисных центрах Jacuzzi® (JService).

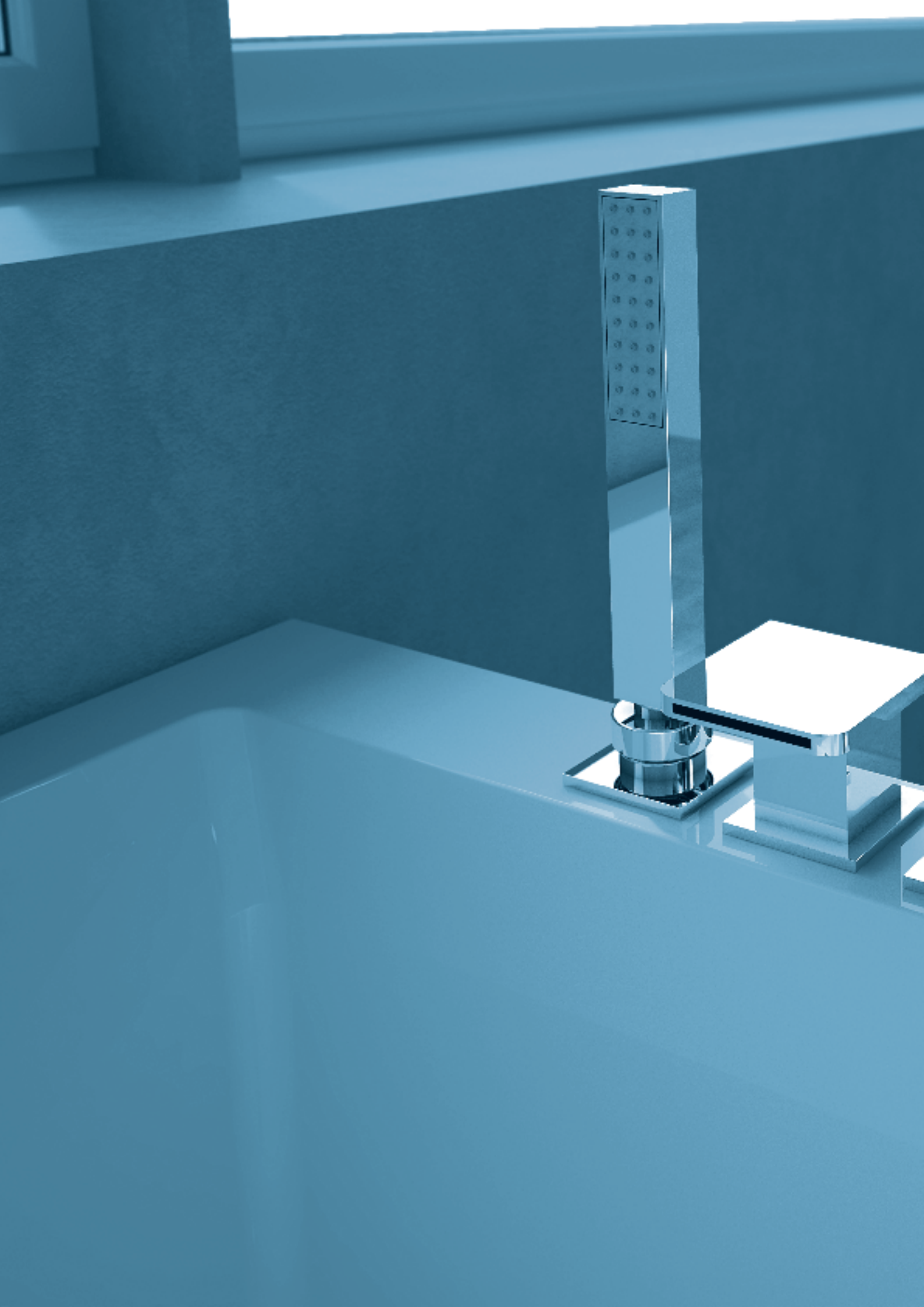



tapware, panels and accessories
robinetterie, panneaux et accessoires
Armaturen, Schürzen und Zubehör
краны, панели и оборудование



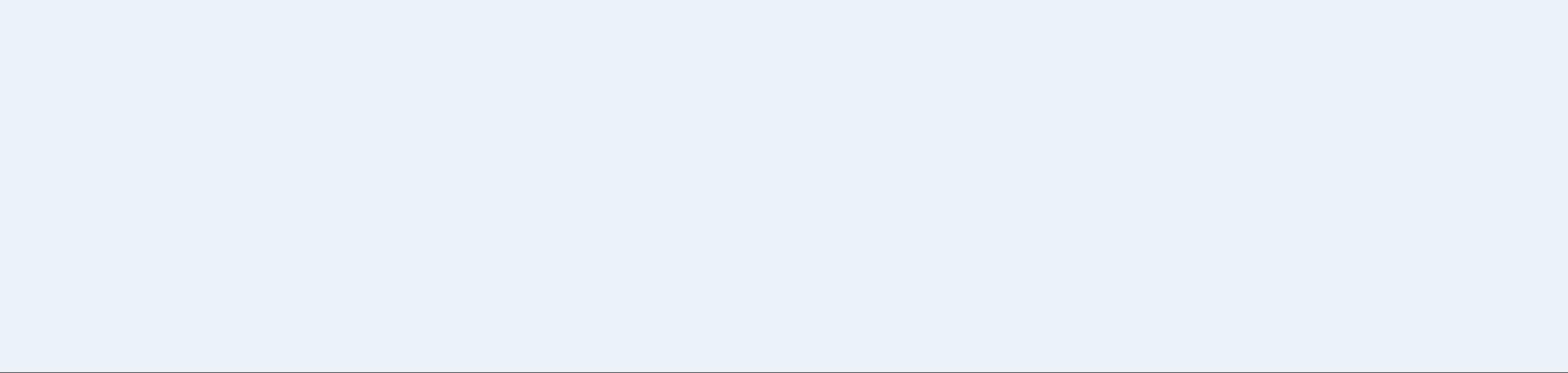

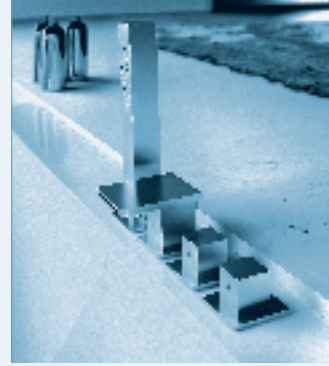

TAPWARE
ROBINETTERIE
ARMATUREN
КРАНЫ

AURA

AQUASOUL

USE · UTILISATION · GEBRAUCH · ИСПОЛЬЗОВАНИЕ



Bathtub · Baignoire
Wanne · Ванна



Bathtub · Baignoire
Wanne · Ванна

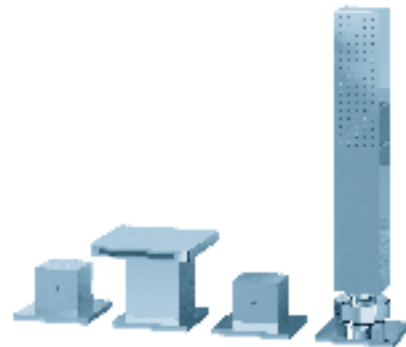
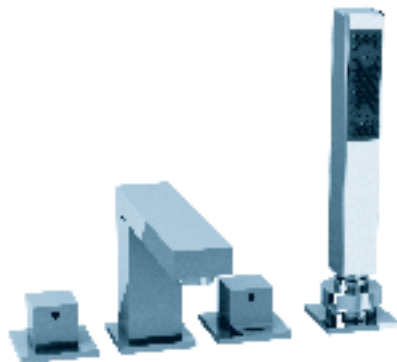

CONTROLS · COMMANDE · STEUERUNG · УПРАВЛЕНИЕ



Dual-lever · Bicommande
Zweihebelmischer
Двухвентильный



Dual-lever · Bicommande
Zweihebelmischer
Двухвентильный

INSTALLATION · INSTALLATION · INSTALLATION · УСТАНОВКА



Bath deck-mounted
Sur gorge baignoire
Wannenrand · На борт ванны



Bath deck-mounted
Sur gorge baignoire
Wannenrand · На борт ванны

N. HOLES · NBRE DE TROUS · LOCHZAHL · КОЛ-ВО ОТВЕРСТИЙ

4

4

ACCESSORIES · ACCESSOIRES · ZUBEHÖRE · ОБОРУДОВАНИЕ



Hand-held shower
Douchette · Handbrause
Душевая лейка



Hand-held shower
Douchette · Handbrause
Душевая лейка

1700-0033-0

1700-0037-0

€ 1.440

€ 1.563





MORPHOSIS

USE · UTILISATION · GEBRAUCH · ИСПОЛЬЗОВАНИЕ



Bathtub · Baignoire
Wanne · Ванна



Bathtub · Baignoire
Wanne · Ванна

97,2 cm



CONTROLS · COMMANDE · STEUERUNG · УПРАВЛЕНИЕ



Dual-lever · Bicommande
Zweihebelmischer
Двухвентильный



Single-lever · Monocommande
Einhebelmischer
Однорычажный

INSTALLATION · INSTALLATION · INSTALLATION · УСТАНОВКА



Bath deck-mounted
Sur gorge baignoire
Wannenrand · На борт ванны



Floorstanding tapware
Robinetterie su sol
Bodenarmatur · Напольный

N. HOLES · NBRE DE TROUS · LOCHZAHL · КОЛ-ВО ОТВЕРСТИЙ

4

-

ACCESSORIES · ACCESSOIRES · ZUBEHÖRE · ОБОРУДОВАНИЕ



Hand-held shower
Douchette · Handbrause
Душевая лейка

1700-0032-0

€ 1.115









Hand-held shower
Douchette · Handbrause
Душевая лейка

1700-0035-0

€ 2.221

MORPHOSIS

USE · UTILISATION · GEBRAUCH · ИСПОЛЬЗОВАНИЕ

 Basin · Vasque Waschbecken Раковина	 Basin · Vasque Waschbecken Раковина	 Basin · Vasque Waschbecken Раковина
		

CONTROLS · COMMANDE · STEUERUNG · УПРАВЛЕНИЕ

 Single-lever · Monocommande Einhebelmischer Однорычажный	 Single-lever · Monocommande Einhebelmischer Однорычажный	 Dual-lever · Bicommande Zweihebelmischer Двухвентильный
--	--	---

INSTALLATION · INSTALLATION · INSTALLATION · УСТАНОВКА

 Basin mounted · À poser Wannen-/Fliesenrand · Настольная	 Wall-mounted · Mural Wandanstehend · Настенный	 Wall-mounted · Mural Wandanstehend · Настенный
---	---	---

N. HOLES · NBRE DE TROUS · LOCHZAHL · КОЛ-ВО ОТВЕРСТИЙ

1	-	-
1700-0006-0	1700-0008-0	1700-0007-0
€ 670	€ 423	€ 562

To match with clic-clac waste · À utiliser avec le bouchon clic-clac · Zum Kombinieren mit dem Klick-Klack · Для использования с пробкой clic-clac

To match with clic-clac waste · À utiliser avec le bouchon clic-clac · Zum Kombinieren mit dem Klick-Klack · Для использования с пробкой clic-clac

To match with clic-clac waste · À utiliser avec le bouchon clic-clac · Zum Kombinieren mit dem Klick-Klack · Для использования с пробкой clic-clac



MORPHOSIS

USE · UTILISATION · GEBRAUCH · ИСПОЛЬЗОВАНИЕ



Basin · Vasque
Waschbecken
Раковина



Bidet · Bidet
Bidet · Биде



CONTROLS · COMMANDE · STEUERUNG · УПРАВЛЕНИЕ



Single-lever · Monocommande
Einhebelmischer
Однорычажный



Single-lever · Monocommande
Einhebelmischer
Однорычажный

INSTALLATION · INSTALLATION · INSTALLATION · УСТАНОВКА



Basin deck-mounted
Sur gorge pour vasque
Waschbeckenrand · На борт раковины



Bidet deck-mounted
Sur gorge pour bidet
Bidetrand · На борт биде

N. HOLES · NBRE DE TROUS · LOCHZAHL · КОЛ-ВО ОТВЕРСТИЙ

1

1

1700-0039-0

1700-0009-0

€ 671

€ 680

Control with pop-up waste kit · Vidage à tirette
Steuerung für Ablaufstöpsel · механизм пробки слива



TAPWARE · ROBINETTERIE · ARMATUREN · КРАНЫ

Overflow-drain assy with faucet Kit vidage avec bec verseur au trop plein Ab-Überlaufgarnitur mit Wannenfüller Слив-перелив с наполнением	CHROME · CHROME VERCHROMT · ХРОМ	2332-60060 € 216			
	WHITE · BLANC WEISS · БЕЛЫЙ	2332-60070 € 266			
	GOLD · DORÉ VERGOLDET · ЗОЛОТО	2332-60080 € 349			
Overflow-drain assy without faucet Vidage automatique seul Ab-Überlaufgarnitur ohne Wannenfüller Слив-перелив без наполнения	CHROME · CHROME VERCHROMT · ХРОМ	2332-57420 € 121			
	WHITE · BLANC WEISS · БЕЛЫЙ	2332-57430 € 159			
	GOLD · DORÉ VERGOLDET · ЗОЛОТО	2332-57015 € 216			
Overflow-drain assy with faucet and click-clack waste Kit vidage avec bec verseur au trop plein et bonde clic-clac Ab-Überlaufgarnitur mit Wannenfüller und Ablaufgarnitur Klick-klack Слив-перелив с наполнением и автоматический слив "click-clack"	GOLD · DORÉ VERGOLDET · ЗОЛОТО	2332-45120 € 197			
Overflow-drain assy and click-clack waste Kit vidage et bonde clic-clac Ab-Überlaufgarnitur und Ablaufgarnitur Klick-klack Слив-перелив и автоматический слив "click-clack"	GOLD · DORÉ VERGOLDET · ЗОЛОТО	2332-45110 € 110			
Fill spout Water Fan Becs d'écoulement Water Fan Schwallenläufe Water Fan Наполнение Water Fan	CHROME · CHROME VERCHROMT · ХРОМ	2246-00780 € 239			
	WHITE · BLANC WEISS · БЕЛЫЙ	2246-00790 € 274			
	GOLD · DORÉ VERGOLDET · ЗОЛОТО	2246-00800 € 502			
BATH TUB FINISHING PROFILES Code refers to the 10-item pack (minimum order).	PROFIL FINITION BAIGNOIRES Code indiquant le paquet de 10 (minimum de commande).	WANNEN – ECKPROFILE 10 Stk. pro Packung (mindestabnahmemenge).	ПРОФИЛИ ОТДЕЛОЧНЫЕ ДЛЯ ВАНН Упаковка 10 шт (минимальный заказ).	WHITE · BLANC WEISS · БЕЛЫЙ	4300-4004 € 682



To look after your Jacuzzi® products, use the **J4U** line that can be purchased from the Jacuzzi® after-sales service centres (JService).

Pour le soin et l'entretien des produits Jacuzzi®, utilisez la ligne **J4U** pouvant s'acheter auprès des SAV Jacuzzi® (JService).

Zur Pflege und Wartung der Jacuzzi®-Produkte verwenden Sie die Linie **J4U**, die über die Kundendienst-Zentren Jacuzzi® (JService) erhältlich sind.

Для ухода и обслуживания изделий Jacuzzi® используйте линию продуктов **J4U**, которая реализуется через сервисные центры Jacuzzi® (JService).



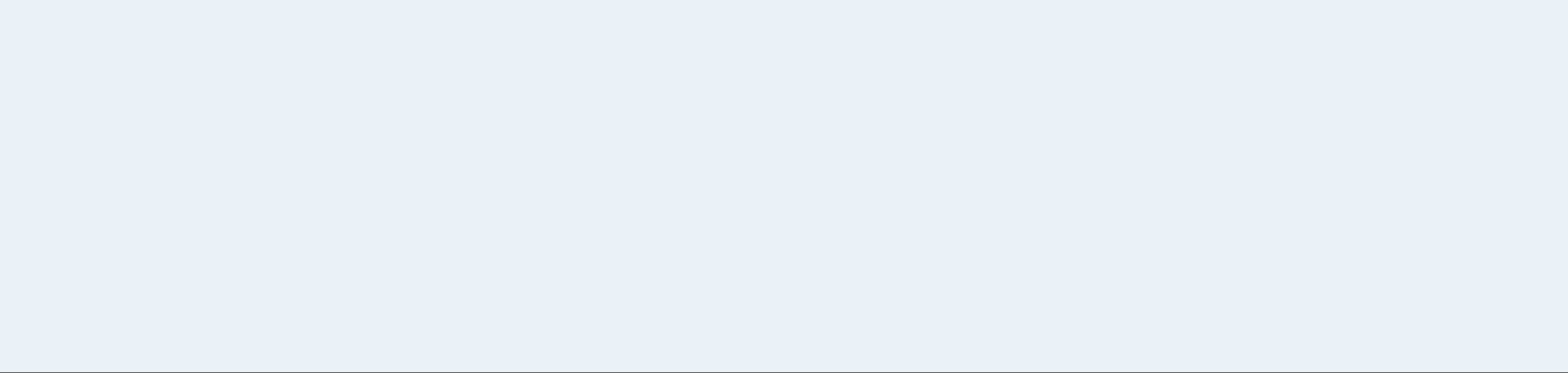

PANELS · PANNEAUX · SCHÜRZEN · ПАНЕЛИ

AQUASOUL

AQUASOUL	9440-14AA Sx	9440-15AA Dx
	€ 706	
AQUASOUL DOUBLE	9440-16AA Sx	9440-17AA Dx
	€ 847	
AQUASOUL OFFSET	9440-18AA Sx	9440-19AA Dx
	€ 748	
AQUASOUL CORNER 140	9440-26AA	
	€ 805	
AQUASOUL CORNER 155	9440-25AA	
	€ 896	
AQUASOUL LOUNGE	9440-20AA Sx	9440-21AA Dx
	€ 780	
(1) AQUASOUL EXTRA 90	9440-22AA	
	€ 909	
(1) AQUASOUL EXTRA 190	9440-23AA	
	€ 1.159	

(1) Aquasoul Extra cannot be installed in a corner. The freestanding version includes 4 panels. Available in gloss white, sound-absorbent acrylic.

(1) Le modèle Aquasoul Extra ne peut pas être installé en angle. La version autoportante inclut 4 panneaux de tablier. Disponibles en acrylique avec isolation acoustique, blanc brillant.



(1) Aquasoul Extra kann nicht in die Ecke installiert werden. Die freistehende Version umfasst 4 Paneele. In schalldämmendem Acryl, weiß glänzend.

(1) Не предусмотрена угловая установка Aquasoul Extra. Отдельностоящая версия включает в себя 4 панели. Выполняются из белого глянцевого акрила с шумоизоляцией.

AURA CORNER

	140	
Gloss white acrylic front panel · Tablier frontal en acrylique blanc brillant Frontschürze aus weißem, glänzendem Acryl · Передняя панель из белого полированного акрила	9440-522A	€ 873
TEAK front panel · Panneau frontal en TEAK Frontschürze aus TEAK · Фронтальная панель из TEAK	9440-522-67	€ 1.326
WENGÉ front panel · Panneau frontal en WENGÉ Frontschürze aus WENGÉ · Фронтальная панель из WENGÉ	9440-522-66	€ 1.326
	160	
Gloss white acrylic front panel · Tablier frontal en acrylique blanc brillant Frontschürze aus weißem, glänzendem Acryl · Передняя панель из белого полированного акрила	9440-521A	€ 902
TEAK front panel · Panneau frontal en TEAK Frontschürze aus TEAK · Фронтальная панель из TEAK	9440-521-67	€ 1.362
WENGÉ front panel · Panneau frontal en WENGÉ Frontschürze aus WENGÉ · Фронтальная панель из WENGÉ	9440-521-66	€ 1.362

ENERGY



	Front panel · Panneau frontal Frontschürze · Фронтальная панель	160	170	180
		9440-A17*	9440-A18*	9440-A19*
		€ 301	€ 291	€ 329
	Side panel · Panneau latéral Seitenschürze · Боковая панель	70	70	80
		9440-034*	9440-034*	9440-039*
		€ 246	€ 246	€ 239
	L-shaped sound-absorbent panel Tablier en "L" avec isolation acoustique "L"-förmige schalldämmende Schürze Г-образная шумопоглощающая панель	160x70	170x70	180x80
		9440-988A	9440-980A	9440-982A
		€ 590	€ 590	€ 623
		9440-989A	9440-981A	9440-983A
		€ 590	€ 590	€ 623

* Available in acrylic in the following colours
 * Disponibles en acrylique dans les coloris
 * In Acryl in den Farben
 * Выполняются из акрила следующих цветов

A: Gloss white
 A: Blanc brillant
 A: Weiß glänzend
 A: Белый полированный

15: Satin white, price shown +10%
 15: Blanc satiné, prix indiqué +10%
 15: Weiß satiniert, angegebener Preis +10%
 15: Белый сатиновый, указанная цена +10%









J.SHA MI

	Front panel · Panneau frontal · Frontschürze · Фронтальная панель	180
		9440-099A
		€ 361
	Side panel · Panneau latéral · Seitenschürze · Боковая панель	90
		9440-176A
		€ 296



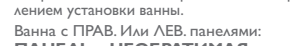

Available in gloss white acrylic · Disponibles en acrylique blanc brillant · In weißem, glänzendem Acryl · Выполняются из белого глянцевого акрила

PANELS · PANNEAUX · SCHÜRZEN · ПАНЕЛИ

MOOVE

		160		170		180			
	Front panel (plain) Panneau frontal (lisse) Frontschürze (glatt) Фронтальная панель (гладкая)	Gloss white · Blanc brillant Weiß glänzend Белый полированный	Satin white · Blanc satiné Weiß satiniert Белый сатинированный	Gloss white · Blanc brillant Weiß glänzend Белый полированный	Satin white · Blanc satiné Weiß satiniert Белый сатинированный	Gloss white · Blanc brillant Weiß glänzend Белый полированный	Satin white · Blanc satiné Weiß satiniert Белый сатинированный		
		9440-A17A	9440-A1715	9440-A18A	9440-A1815	9440-A19A	9440-A1915		
		€ 301	€ 331	€ 291	€ 320	€ 329	€ 362		
		70		75		80			
	Side panel Panneau latéral Seitenschürze Боковая панель	Gloss white · Blanc brillant Weiß glänzend Белый полированный	Satin white · Blanc satiné Weiß satiniert Белый сатинированный	Gloss white · Blanc brillant Weiß glänzend Белый полированный	Satin white · Blanc satiné Weiß satiniert Белый сатинированный	Gloss white · Blanc brillant Weiß glänzend Белый полированный	Satin white · Blanc satiné Weiß satiniert Белый сатинированный		
		9440-034A	9440-03415	9440-002A	9440-00215	9440-039A	9440-03915		
		€ 246	€ 211	€ 255	€ 217	€ 239	€ 206		
		160x70		170x70		170x75		180x80	
	"L" shaped panel (weavy) - Corner installation Tablier en "L" (ondulé) - Installation d'angle "L"-förmige Schürze (gewellt) - Eckinstallation Г-образная панель (волнистая) Угловая установка		Sx	Gloss white · Blanc brillant · Weiß glänzend · Белый полированный					
				9440-A12A Sx	9440-A10A Sx	9440-A08A Sx	9440-A06A Sx		
				Dx	9440-A11A Dx	9440-A09A Dx	9440-A07A Dx	9440-A05A Dx	
		€ 599		€ 599		€ 612		€ 631	
	Front panel (weavy) - Inset installation Panneau frontal (ondulé) - Installation en niche Frontschürze (gewellt) - Nischelement Фронтальная панель (волнистая) - Установка в нише	160		170		180			
		9440-A03*		9440-A02*		9440-A01*			
		€ 318		€ 318		€ 359			
* Available in acrylic in the following colours A: Gloss white 15: Satin white, price shown +10%		* Disponibles en acrylique dans les coloris A: Blanc brillant 15: Blanc satiné, prix indiqué +10%		* In Acryl in den Farben A: Weiß glänzend 15: Weiß satiniert, angegebener Preis +10%		* Выполняются из акрила следующих цветов A: Белый полированный 15: Белый сатинированный, указанная цена +10%			
 The position of the panel depends on the way in which the bath is installed. Bath with RH or LH panels: the panel IS NOT REVERSIBLE .		 Le sens d'installation de la baignoire indique également le sens du tablier. Baignoire avec tabliers G, ou D. : le tablier N'EST PAS RÉVERSIBLE .		 Die Paneelrichtung bestimmt die Installationsrichtung der Wanne. Wanne mit Paneelen LINKS oder RECHTS: das Panel IST NICHT WECHSELBAR .		 Направление панели определяется направлением установки ванны. Ванна с ПРАВ. Или ЛЕВ. панелями: ПАНЕЛЬ – НЕОБРАТИМАЯ.			

MYWAY

Front panels · Panneaux frontaux Frontpaneel · Фронтальные панели		170		180			
	Gloss white (acrylic) · Blanc brillant (acrylique) Weiß glänzend (Acryl) · Белый полированный (акрил)	9440-A18*	€ 291	9440-A19*	€ 329		
	Stone grey (HPL) new	9440-A67A		9440-A70A			
	Oak (HPL)	9440-A38A		9440-A36A			
Reversible side panels · Panneaux latéraux réversibles Seitenpaneel (wechselbar) · Обратимые боковые панели		75		80			
	Gloss white (acrylic) · Blanc brillant (acrylique) Weiß glänzend (Acryl) · Белый полированный (акрил)	9440-002*	€ 255	9440-039*	€ 239		
	Stone grey (HPL) new	9440-A68A		9440-A69A			
	Oak (HPL)	9440-A42A		9440-A40A			
L-shaped panels · Tabliers en « L » · „L“-förmige Paneel · Г-образные панели		170x75		180x80			
	L-shaped sound-absorbent panel Tablier en "L" avec isolation acoustique "L"-förmige schalldämmende Schürze Г-образная шумопоглощающая панель		Sx	9440-984A	€ 590	9440-982A	€ 623
			Dx	9440-985A	€ 492	9440-983A	€ 623
* Available in acrylic in the following colours A: Gloss white 15: Satin white, price shown +10%		* Disponibles en acrylique dans les coloris A: Blanc brillant 15: Blanc satiné, prix indiqué +10%		* In Acryl in den Farben A: Weiß glänzend 15: Weiß satiniert, angegebener Preis +10%		* Выполняются из акрила следующих цветов A: Белый полированный 15: Белый сатинированный, указанная цена +10%	

NOVA

	(2) NOVA	9440-24AA	€ 698
	(2) NOVA DESIGN	9440-24AA	€ 698
	NOVA CORNER	9440-205A	€ 948

(2) Price/code for 1 panel
Available in gloss white acrylic





(2) Prix/code pour 1 panneau
Disponibles en acrylique blanc brillant

(2) Preis/Kode für 1 Schürze
In weißem, glänzendem Acryl

(2) Цена/код для 1 панели
Выполняются из белого глянцевого акрила

PANELS · PANNEAUX · SCHÜRZEN · ПАНЕЛИ

SHARP 70 - SHARP 75







Front panels · Panneaux frontaux Frontpanelee · Фронтальные панели		170				
	White · Blanc · Weiß · Белый	9440-27*	€ 452			
	Stone grey (HPL) new	9440-A67A	€ 291			
	Oak (HPL)	9440-A38A	€ 291			
Side panel · Panneau latéral Seitenschürze · Боковая панель		70		75		
	White · Blanc · Weiß · Белый	9440-28*	€ 193	9440-29*	€ 193	
	Stone grey (HPL) new	9440-A61A	€ 239	9440-A68A	€ 255	
	Oak (HPL)	9440-A43A	€ 239	9440-A42A	€ 255	
L-shaped panels · Tabliers en « L » · „L“-förmige Paneele · Г-образные панели		170x70		170x75		
	L-shaped sound-absorbent panel Tablier en “L” avec isolation acoustique “L“-förmige schalldämmende Schürze Г-образная шумопоглощающая панель	 Sx	9440-980A	€ 590	9440-984A	€ 590
		 Dx	9440-981A	€ 590	9440-985A	€ 590

* Available in sound-absorbent acrylic in the following colours
A: Gloss white
15: Satin white, price shown +10%

* Disponibles en acrylique avec isolation acoustique, dans les coloris
A: Blanc brillant
15: Blanc satiné, prix indiqué +10%

* In schalldämmendem Acryl, in den Farben
A: Weiß glänzend
15: Weiß satiniert, angegebener Preis +10%

* Выполняются из акрила с шумоизоляцией следующих цветов
A: Белый полированный
15: Белый сатиновый, указанная цена +10%

		SHARP DOUBLE	SHARP EXTRA
Front panels · Panneaux frontaux · Frontpanelee · Фронтальные панели		190	200
	White · Blanc · Weiß · Белый	9440-32* € 485	
	Stone grey (HPL) new	9440-A62A € 343	9440-A65A € 396
	Oak (HPL)	9440-A45A € 343	9440-A51A € 396
Side panel · Panneau latéral · Seitenschürze · Боковая панель		90	150
	White · Blanc · Weiß · Белый	9440-33* € 198	
	Stone grey (HPL) new	9440-A63A € 266	9440-A66A € 288
	Oak (HPL)	9440-A47A € 266	9440-A53A € 288
2nd side panel for freestanding version · 2 ^{ème} Tablier latéral pour version autoportante 2. Seitenschürze für die Freestanding-Version · 2-я боковая панель для отдельностоящей версии		90	150
	Stone grey (HPL) new	9440-A64A € 266	9440-A71A € 288
	Oak (HPL)	9440-A49A € 266	9440-A55A € 288
L-shaped panels · Tabliers en « L » · „L“-förmige Paneele · Г-образные панели		190x90	
	L-shaped sound-absorbent panel Tablier en “L” avec isolation acoustique “L“-förmige schalldämmende Schürze Г-образная шумопоглощающая панель	 Sx	9440-986A € 623
		 Dx	9440-987A € 623

* Available in sound-absorbent acrylic in the following colours
A: Gloss white
15: Satin white, price shown +10%

* Disponibles en acrylique avec isolation acoustique, dans les coloris
A: Blanc brillant
15: Blanc satiné, prix indiqué +10%

* In schalldämmendem Acryl, in den Farben
A: Weiß glänzend
15: Weiß satiniert, angegebener Preis +10%

* Выполняются из акрила с шумоизоляцией следующих цветов
A: Белый полированный
15: Белый сатиновый, указанная цена +10%



PANELS · PANNEAUX · SCHÜRZEN · ПАНЕЛИ

CLASSIC	Front panels · Panneau frontal Frontschürzen · Фронтальные панели			Side panels · Panneau latéral Seitenschürzen · Боковые панели		
	170	180		70	75	80
AMEA TWIN PREMIUM		●	9440-013A € 492		●	9440-08AA € 296
HEXIS		●	9440-A19* € 329			9440-039* € 239
J.TWIN PREMIUM ⁽¹⁾	●		9440-081A Sx 9440-082A Dx € 457	●		9440-034A € 246

Finishing panel for back-to-wall installation
Panneau de fermeture pour installation contre un mur
Schliesspaneel zur Installation an der Wandmitte
Задняя акриловая панель душевой кабины для установки к стене

AMEA TWIN PREMIUM	6565-500A € 331
J.TWIN PREMIUM	6565-500A € 331

Available in gloss white acrylic

Disponibles en acrylique blanc brillant

In weißem, glänzendem Acryl

Выполняются из белого глянцевого акрила

⁽¹⁾ J.Twin Premium: the version of the front panel (LH or RH) is determined by the position of the back of the bath, not of the shower cubicle.

⁽¹⁾ J.Twin Premium: pour trouver le sens du tablier frontal (Gauche ou Droit), se référer à la position du dos de la baignoire et non pas à celle de la cabine de douche.

⁽¹⁾ J.Twin Premium: ob es sich um eine rechte oder linke Version des Frontpaneels (Frontschürze) handelt, erkennen Sie an der Position der Rückenstütze der Wanne, nicht an der Duschbox.

⁽¹⁾ J.Twin Premium: направление передней панели (ПРАВ. или ЛЕВ.) определяется по положению спинки ванны, а не душевой кабины.

CLASSIC

	CELTIA	Front panel · Panneau frontal Frontschürze · Фронтальная панель	9440-070*
	MAXIMA		€ 812
			9440-098*
			€ 932

Available in gloss white acrylic · Disponibles en acrylique blanc brillant · In weißem, glänzendem Acryl · Выполняются из белого глянцевого акрила

ANIMA DESIGN

TEAK front/back panels · Panneau antérieur/postérieur en TEAK Vordere/hintere Frontschürzen aus TEAK · Лицевые панели передняя/задняя часть из TEAK	9440-202-67 € 354
WENGE front/back panels · Panneau antérieur/postérieur en WENGE Vordere/hintere Frontschürzen aus WENGE · Лицевые панели передняя/задняя часть из WENGE	9440-203-66 € 354
TEAK side panels (Sx/Dx) · Panneau latéral (Sx/Dx) en TEAK Seiten-Schürzen (Sx/Dx) aus TEAK · Боковые панели SX/DX из TEAK	9440-417-67 € 449
WENGE side panels (Sx/Dx) · Panneau latéral (Sx/Dx) en WENGE Seiten-Schürzen (Sx/Dx) aus WENGE · Боковые панели SX/DX из WENGE	9440-418-66 € 449

* Bath available in the following colours

A: Gloss white

15: Satin white, price shown +10%

* Baignoire disponible dans les coloris

A: Blanc brillant

15: Blanc satiné, prix indiqué +10%

* Wanne in den Farben

A: Weiß glänzend











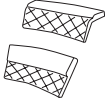

15: Weiß satiniert, angegebener Preis +10%

* Возможные цвета ванны

A: Белый полированный

15: Белый сатинированный, указанная цена +10%

Headrest · Appuie-tête · Kopfstütze · Подголовник

 	CONTENTO DESIRE ESPRIT KARINA INFINITO MOOVE MOOVE BLOWER ROSALIA	Translucent grey (PU gel) Gris translucide (PU gel) Lichtdurchlässiges Grau (PU-Gel) Серый полупрозрачный (полиуретановый гель)	2250-17570 € 168
		ANIMA DESIGN	white · blanc weiss · белый (EVA)
	AQUASOUL	(PU gel) · (PU gel) (PU-Gel) · (ПУ гель)	2250-16750 € 291
	AURA CORNER 140 AURA CORNER 160 AURA CORNER 140 CORIAN® AURA CORNER 160 CORIAN®	white · blanc weiss · белый (EVA)	2250-16420 € 167
		AURA PLUS AURA UNO AURA UNO DESIGN NOVA, NOVA CORNER	white · blanc weiss · белый (EVA)
	CELTIA HEXIS MAXIMA	white · blanc weiss · белый (EVA)	2250-16140 € 148
		ENERGY 160x70 ENERGY 170x70 ENERGY 180x80	white · blanc weiss · белый (EVA)
	GEMINI	white · blanc weiss · белый (EVA)	2250-16210 € 283
		J.TWIN PREMIUM	white · blanc weiss · белый (EVA)
	MYWAY	grey-brown (PU gel) · gris-brun (PU gel) Grau-braun (PU-Gel) · серо-коричневый (ПУ гель)	2250-17341 € 173
		OPALIA STONE OPALIA WOOD OPALIA CORIAN®	white · blanc weiss · белый (EVA)
	SHARP	grey (PU gel) · gris (PU gel) Grau (PU-Gel) · серый (ПУ гель)	2250-17151 € 146

Handles · Poignées · Griffe · Ручка

	PAIR OF WHITE HANDLES (EVA) · PAIRE DE POIGNÉES BLANCHES (EVA) WEISSES GRIFFPAAR EVA · ПАРА БЕЛЫХ РУЧЕК (EVA)	2250-00860 € 162
---	--	---------------------

Stool · Tabouret · Hocker · Скамейка

	TRANSPARENT ACRYLIC STOOL · TABOURET EN ACRYLIQUE TRANSPARENT HOCKER AUS TRANSPARENTEM ACRYL · СКАМЕЙКА ИЗ ПРОЗРАЧНОГО АКРИЛА	6505-256A € 198
---	--	--------------------



**COLOURS OF BATHS AND OF BATH + SHOWER TWIN VERSIONS · COLORIS BAIGNOIRES ET COMBINÉS BAIGNOIRE + DOUCHE
FARBEN DER WANNEN UND WANNE-/DUSCHKOMBINATIONEN · ЦВЕТА ВАНН И КОМБИНИРОВАННЫЕ ВАННЫ + ДУШЕВАЯ КАБИНА**

Jacuzzi® baths are made of methacrylate: a gloss or satin finish non-allergenic material.
The baths feature non-slip bottoms and are fade resistant.

Warm and comforting to the touch, methacrylate is an extremely tough product with outstanding acoustic and thermal insulating powers, helping keep the water temperature constant for longer.
The baths are made exclusively from cast sheets of sanitary standard methacrylate sourced from Europe's leading manufacturers.

Les baignoires Jacuzzi® sont réalisées en méthacrylate, un matériau anallergique avec une surface brillante ou satinée.

Le méthacrylate, agréable et chaud au toucher, est extrêmement résistant et présente un fort pouvoir isolant à la fois acoustique et thermique ce qui permet de maintenir longtemps la température de l'eau.

Nous utilisons exclusivement des plaques coulées de méthacrylate spécial usage sanitaire provenant des meilleures productions européennes.

Die Wannen von Jacuzzi® werden aus Methacrylat gefertigt, einem für Allergiker geeigneten Material mit glänzender oder satinierter Oberfläche.

Das Sanitärakryl läßt sich angenehm und warm anfassen und ist auch äußerst langlebig. Der hohe akustische und thermische Isolierwert ermöglicht eine langdauernde Bewahrung der Wassertemperatur.

Es werden ausschließlich mit Gießverfahren hergestellte, für den Santärbereich bestimmte und aus der besten Erzeugung Europas stammende Akrylplatten verwendet.

Ванны Jacuzzi® выполняются из метакрилата - неаллергенного материала с полированной или сатинированной поверхностью.

Метакрил – это приятный, теплый на ощупь и высокопрочный материал, который имеет высокий уровень теплоизоляции и шумопоглощения, который позволяет в течение продолжительного времени сохранять температуру воды.

В производстве используются исключительно листы из специального метакрила сантехнического назначения, от лучших европейских производителей.

**COLOURS OF BATHS AND OF BATH + SHOWER TWIN VERSIONS · COLORIS BAIGNOIRES ET COMBINÉS BAIGNOIRE + DOUCHE
FARBEN DER WANNEN UND WANNE-/DUSCHKOMBINATIONEN · ЦВЕТА ВАНН И КОМБИНИРОВАННЫЕ ВАННЫ + ДУШЕВАЯ КАБИНА**

	Built-in bath Baignoire à encastrer Einbau Badewanne Встроенная ванна	Xxxxx	Single version · Version unique · Einzige Version · Единственная версия		
		Xxxxx	9Q43-543*	9Q43-540*	9Q43-566*
		Xxxxx	9Q43-544*	9Q43-541*	9Q43-565*
			€ X.XXX	€ X.XXX	€ X.XXX

* Replace the asterisk with the letter or number of the chosen colour.
À la place de l'astérisque, mettre la lettre ou le numéro de référence du coloris choisi.
Ersetzen Sie die Raute durch den Buchstaben oder die Zahl, die die gewünschte Farbe definiert.
Поставьте вместо звездочки букву или цифровой код выбранного цвета.

**Colours chart · Nuancier · Komparative Farbtafel
Сопоставительная таблица цветов**

(1) 5th and 6th code digits 5ème et 6ème caractère du code 5. und 6. Zeichen der Best.Nr. 5-й и 6-й знак кода	*		Ceramica Dolomite	Cesame	Keramag	Ideal Standard	Pozzi Ginori	Roca	Villeroy & Boch
00	A	Gloss white Blanc brillant Weiß glänzend Белый полированный	White Epoxy blanc Weiß Белый	White Epoxy blanc Weiß Белый	White Epoxy blanc Weiß Белый	-	White Epoxy blanc Weiß Белый	White Epoxy blanc Weiß Белый	White Epoxy blanc Weiß Белый
02°	15°	Satin white Blanc satiné Weiß satiniert Белый сатинированный	Edelweiss Edelweiss Edelweiss Edelweiss	-	Edelweiss Edelweiss Edelweiss Edelweiss	Edelweiss Edelweiss Edelweiss Edelweiss	-	Edelweiss Edelweiss Edelweiss Edelweiss	Edelweiss Edelweiss Edelweiss Edelweiss
		Matt white Blanc mat Weiß matt Белый матовый							

(1) for Aquasoul, Sharp, MyWay, Energy
whirlpool baths

(1) pour les baignoires d'hydromassage
Aquasoul, Sharp, MyWay et Energy

(1) für Hydromassagewannen Aquasoul, Sharp,
MyWay, Energy

(1) для гидромассажных ванн Aquasoul, Sharp, MyWay,
Energy

● Please contact our offices for colour
availability

● Pour la disponibilité des coloris, s'adresser
au siège

● Für die Verfügbarkeit der Farben kontaktieren
Sie bitte die Verkaufsstelle

● Наличие цвета по отдельному запросу



**COLOURS OF BATHS AND OF BATH + SHOWER TWIN VERSIONS · COLORIS BAIGNOIRES ET COMBINÉS BAIGNOIRE + DOUCHE
FARBEN DER WANNEN UND WANNE-/DUSCHKOMBINATIONEN · ЦВЕТА ВАНН И КОМБИНИРОВАННЫЕ ВАННЫ + ДУШЕВАЯ КАБИНА**

Model · Modèle Modell · Модель	BASE BASE · BASE БАЗОВЫЕ	MAT SATINÉS · MAT МАТОВЫЕ
	Gloss white Blanc brillant Weiß glänzend Белый полированный	Satin white Blanc satiné Weiß satiniert Белый сатинированный
WHIRLPOOL BATHS · LES BAIGN OIRES D'HYDROMASSAGE WHIRLPOOLWANNEN · ВАННЫ С ГИДРОМАССАЖЕМ		
SKYLINE new	●	●
MUSE	●	
J-SHA MI	●	○
AURA CORNER 140	●	○
AURA CORNER 140 CORIAN®	●	●
AURA CORNER 160	●	○
AURA CORNER 160 CORIAN®	●	●
AURA UNO STONE / WOOD	●	●
AURA UNO CORIAN®	●	●
AURA PLUS STONE / WOOD	●	●
AURA PLUS CORIAN®	●	●
OPALIA	●	●
OPALIA STONE / WOOD	●	●
OPALIA CORIAN®	●	●
NOVA	●	○
NOVA STONE / WOOD	●	○
NOVA CONER	●	
NOVA CORNER STONE / WOOD	●	
AQUASOUL CORNER 140	●	○
AQUASOUL CORNER 155	●	○
AQUASOUL OFFSET	●	○
AQUASOUL	●	○
AQUASOUL LOUNGE	●	○
AQUASOUL DOUBLE	●	○
AQUASOUL EXTRA	●	○
SHARP 70	●	●
SHARP 75	●	●
SHARP DOUBLE	●	●
SHARP EXTRA	●	
MYWAY 170x75	●	●
MYWAY 180x80	●	●
ENERGY 160x70	●	●
ENERGY 170x70	●	●
ENERGY 180x80	●	●
MIX	●	
HEXIS	●	●
ELIPSA	●	●
CELTIA	●	○
MAXIMA	●	
GEMINI	●	●

Model · Modèle Modell · Модель	BASE BASE · BASE БАЗОВЫЕ	MAT SATINÉS · MAT МАТОВЫЕ
	Gloss white Blanc brillant Weiß glänzend Белый полированный	Satin white Blanc satiné Weiß satiniert Белый сатинированный
PURE AIR® BATHS · BAIGNOIRES PURE AIR® WANNEN PURE AIR® · ВАННЫ PURE AIR®		
MOOVE BLOWER 160x70	* ●	●
MOOVE BLOWER 170x70	* ●	●
MOOVE BLOWER 170x75	* ●	●
MOOVE BLOWER 180x80	* ●	●

**BATHS AND CENTRALLY POSITIONED BATHS
BAIGNOIRES ET BAIGNOIRES CENTRE PIÈCE
WANNEN UND WANNEN FÜR DIE RAUMMITTE
ВАННЫ И ВАННЫ ДЛЯ УСТАНОВКИ ПО СЕРЕДИНЕ ПОМЕЩЕНИЯ**

CONTENTO Luxecast® new		●
KARINA Luxecast® new		●
ROSALIA Luxecast® new		●
ATTITUDE	●	
ESPRIT	●	
INFINITO Techstone®		●
DESIRE	●	
AURA UNO DESIGN	●	●
ANIMA DESIGN	●	○
NOVA DESIGN	●	○
MOOVE 160x70	* ●	●
MOOVE 170x70	* ●	●
MOOVE 170x75	* ●	●
MOOVE 180x80	* ●	●
ENERGY 160x70	●	●
ENERGY 170x70	●	●
ENERGY 180x80	●	●

**BATH + SHOWER TWIN VERSIONS
COMBINÉS BAIGNOIRE + DOUCHE
WANNE-/ DUSCHKOMBINATIONEN
КОМБИНИРОВАННЫЕ ВАННЫ + ДУШЕВАЯ КАБИНА**

J.TWIN PREMIUM	●	
AMEA TWIN PREMIUM	●	

● All versions Toutes les versions Alle Versionen Все версии	○ Built-in version only Uniquement version à encastrer Nur Einbauversion Только встроенная версия	* Wavy L-shaped front and side panels available in White only Tabliers ondulés en « L », frontaux et latéraux disponibles uniquement en blanc "gewellte "L"-förmige Schürzen, Front- u. Seitenschürzen nur in Weiß verfügbar Волнистые Г-образные передние и боковые панели поставляются только белого цвета
---	--	---

GENERAL TERMS OF SALE

These sale conditions cancel and replace all previous ones

Art. 1 General provisions

1.1. The current general terms, except for any exceptions specifically agreed in writing, enforce all current and future sales contracts between parties.

Art. 2 Formation and purpose of the contract

2.1. Jacuzzi Europe S.p.A. is committed to each order only after its acceptance in writing. Acceptance of the order by Jacuzzi Europe S.p.A. can also lead to its execution.

Art. 3 Delivery

3.1. Except for other written agreement, delivery is "Ex-works" Valvasone (Pn) – Italy. If the purchaser (retailer) does not provide for collection of goods, Jacuzzi Europe S.p.A. will have the right to entrust a reliable carrier with transport. In the event of non-collection the purchaser (retailer) will be bound to pay stock expenses.

3.2. The delivery terms agreed are indicative. In the event of delays, the purchaser (retailer), therefore, will not be able to forward any claim for compensation for damages.

Art. 4 Packaging

4.1. The packaging of appliances conforms to international transport norms carried out by land using motor vehicles. Non-standard packaging will entail an extra charge and will be agreed at the time of order.

Art. 5 Cancellation of orders

5.1. The purchaser's (retailer's) order constitutes a firm purchasing proposal. No order can be cancelled without the written consent of Jacuzzi Europe S.p.A. In the event of cancellation of orders, Jacuzzi Europe S.p.A. also reserves the right to demand compensation for damages.

Art. 6 Design – Technical data

6.1. Jacuzzi Europe S.p.A. reserves the right to stop, without warning, the manufacture of any model and to alter models during production, with no obligation to carry out the same modifications to previously sold products.

6.2. The data and features in the Jacuzzi Europe S.p.A. technical and publicity documentation (catalogues, handbooks, publicity brochures, illustrations, price lists) are subject to modifications and are not binding.

Art. 7 Prices

7.1. Prices, excluding VAT, are those stated on the price lists in force at the time of ordering and refer to goods with delivery "Ex-works" Valvasone (Pn) – Italy, unless otherwise agreed.

7.2. Prices, quotations and discounts are subject to variation without the obligation of forewarning on the part of Jacuzzi Europe S.p.A.

7.3. All orders received after modification of price lists, as well as planned consignments after thirty days from notification of the variation, are subject to the new prices.

Art. 8 Payment

8.1. Payment of goods is considered validly made only when Jacuzzi Europe S.p.A. has been credited with the relative amounts.

8.2. Any delay or irregularity in payment gives Jacuzzi Europe S.p.A. the right to suspend supplies or to annul current contracts, even if they do not pertain to the payments in question, and also the right to compensation for any damage (including that related to currency devaluation). Jacuzzi Europe S.p.A. has the right in each case – starting from the expiry date of payment, without the need of a default action – to legal interest, which will be increased by 5 (five) points.

8.3. The purchaser (retailer) is bound to full payment also in the event of dispute or controversy. Compensation with possible credit claims from Jacuzzi Europe S.p.A. is not permitted without written authorization.

8.4. In the event of non-payment, even if only partial, Jacuzzi Europe S.p.A. has the right – at its discretion – to demand from the purchaser (retailer) payment of the full sum stated in the contract or to declare the contract null and void, with the right to obtain the return of the delivered goods and to withhold, as compensation for damages, the amounts collected up to that moment, except for any other action for greater damage.

Art. 9 Property reservation

9.1. In the event that full or part payment must be made after delivery, the delivered products remain the property of Jacuzzi Europe S.p.A. until the moment of full payment of the price, according to the provisions of art. 1523 of the Civil Code.

9.2. As provided by the aforesaid property reservation, Jacuzzi Europe S.p.A. will have the right to proceed with the collection of any unpaid goods; in which case all related costs will be at the expense of the purchaser (retailer) and Jacuzzi Europe S.p.A. will be able to withhold any amounts already collected as compensation for damage. If the purchaser (retailer) has resold the goods to third parties, the rights laid claim to by Jacuzzi Europe S.p.A., as provided in the present clause, will refer to the price obtained from the sale of the same goods.

Art. 10 Circumstances beyond control and excessive onerousness

10.1. Events constituting cases of exemption from responsibility are fires, collapse, floods, non-delivery of supplies, transport difficulties, strikes, closures or other events due to circumstances beyond control, which impede or considerably reduce production by Jacuzzi Europe S.p.A. or its suppliers, or seriously hinder transport of the sold goods. Annulment of the contract and also the provision of other solutions that are different from the claim for compensation for damages, are only permitted for impediments that continue for at least 60 days.

10.2. If the fulfilment of obligations, before their execution, by Jacuzzi Europe S.p.A. is considered excessively onerous, for any unexpected reason by a trader with normal experience in this sector – with regard to the original agreement thus altering the ratio itself by 20% or more – Jacuzzi Europe S.p.A. will be able to request a review of contractual terms or, in the event of non-agreement, declare the contract null and void.

Art. 11 Claims

11.1. The purchaser (retailer) is bound to declare any damage to the product, or non-conformity in delivery that could be discovered when in possession of the goods, in specific detail in writing otherwise the claim will be null and void. This must be within and no more than 8 days from the time the goods were made available.

11.2. Any defects in conformity that are not identified following a check of the goods as in paragraph 11.1 must be declared by the purchaser, or will be null and void, not later than the time provided by law. This starts from the moment the goods themselves were made available to the purchaser.

Art. 12 Guarantee

12.1. In agreement with the contents of its Warranty Conditions, Jacuzzi Europe S.p.A. guarantees for a period of twenty-four (24) months from the delivery date in the individual countries of the European Union, the absence of defects in conformity for their appliances, provided that they are used for non-commercial and non-professional purposes by the final consumer (private consumer).

In countries that are not part of the European Union the guarantee and consequential intervention that are necessary to eliminate any defects in conformity of appliances will be the entire and final responsibility of the purchaser (retailer), who will have to organize technical assistance, unless other written agreements are made with Jacuzzi Europe S.p.A.

12.2. The guarantee is valid only if installation of the appliance is carried out strictly in accordance with the instructions and requirements stated in the Jacuzzi Europe S.p.A. documentation. If it is installed in a way that does not guarantee total and easy access (for example, surrounding it by a wall), the purchaser (if responsible) or the final consumer, or whoever is responsible on their behalf, will be liable for any removal, re-positioning and related expenses. The guarantee is no longer valid if components or other parts of the appliance are altered from the original state at the time of supply.

12.3. Total or partial replacement of the appliance, (even with similar products), will not be carried out if considered impossible, or if this should entail unreasonable expense for Jacuzzi Europe S.p.A. in comparison with repair, also taking into account costs related to replacement of the appliance and the inconvenience caused for the final consumer.

12.4. The guarantee is not valid if there is non-compliance due to causes that are not attributable to Jacuzzi Europe S.p.A. For example: bad or careless maintenance of the appliance or its alteration or modification, different use to that stated in the instruction manual, the use of non-original spare parts, damage during transport that is not notified as required by law or caused by unauthorized freight carriers, inefficiency or non-conformity of the electric or water supply systems, lightning and exceptional atmospheric events, or any type of anomaly that is not due to defects in the conformity of the appliance.

12.5. The Jacuzzi Europe S.p.A. network of technical service centres is authorized by the purchaser (retailer) to make the guarantee valid for the final consumer, even if the request comes from the consumer himself or from any intermediaries. It must be clearly understood that the retailer is directly responsible towards the final consumer, as provided by law. The guarantee is not valid if the final consumer, or whoever on his behalf, does not allow any reasonable check of conformity and functionality of the appliance, or if the products replaced under guarantee are not returned to Jacuzzi Europe S.p.A.

12.6. The following are not covered by the guarantee: damage due to an appliance being left in disuse, missing profit and any type of indirect or accruing damage, damage caused by the use of accessories that are not Jacuzzi Europe S.p.A. original parts and the parts subject to normal wear and tear.

12.7. The services carried out in compliance with the obligations provided by this guarantee do not extend beyond the period of original guarantee. In any case the statutory rights of the final consumer are safeguarded.

12.8. The guarantee is null and void when the purchaser (retailer) keeps the appliances in stock for more than 24 months. Jacuzzi Europe S.p.A. reserves the right to request reimbursement from the purchaser (retailer), for any services owed and returns under guarantee for the final consumer regarding these appliances, with the entire charge of every and any related expense.

Art. 13 Return of goods

13.1. The return of any materials must be previously authorized by Jacuzzi Europe S.p.A. in writing. Only products with their original packaging can be returned which have not yet been used, and whose model is still being produced and that were delivered not more than 12 months ago.

13.2. Products, which are not in the catalogue, that have been made according to specifications from the purchaser (retailer) will not be returned.

13.3. The cost of returning goods, to be borne by the purchaser (retailer) who will be charged for re-storage, will be a sum not exceeding 25% of the value of the returned goods.

Art. 14 Interpretation – Modifications

14.1. Any reference to Jacuzzi Europe S.p.A. price lists, general terms or other materials refers to the documents in force at the time of the same reference, unless otherwise specified.

14.2. Except for cases provided for under the current general terms, any modification carried out by parties to the contracts to which the current general terms apply must be in writing, or will be null and void. The exception to one or more provisions of the current general terms must not be interpreted extensively, or by analogy, and does not mean the general terms, as a whole, will cease to apply.

Art. 15 Controversies

15.1. For any controversy related, or connected, to the contracts to which the current terms are applied the Court of Pordenone has exclusive jurisdiction, also in the event of payment being agreed by means of bills of exchange.

The data and characteristics indicated are not binding for Jacuzzi Europe Spa,
who has the right to modify them without prior notice.



CONDITIONS GÉNÉRALES DE VENTE

Les présentes conditions de vente annulent et remplacent toutes précédentes conditions

Article 1 Dispositions générales

1.1. Sauf dérogations écrites spécifiques, ces conditions générales régissent tous les contrats de vente, actuels et futurs, entre les parties.

Article 2 Formation et objet du contrat

2.1. Toute commande n'engage Jacuzzi Europe S.p.A. qu'après son acceptation par écrit. L'acceptation de la commande par Jacuzzi Europe S.p.A. peut également consister dans son exécution.

Article 3 Livraison

3.1. Sauf accord écrit contraire, la livraison s'entend « départ-usine » de Valvasone (Pordenone) - Italie. Dans le cas où l'acheteur (le revendeur) ne s'occuperait pas de l'enlèvement des marchandises, Jacuzzi Europe S.p.A. aura la faculté de charger un de ses transporteurs habituels du transport. En cas de non-enlèvement, l'acheteur (le revendeur) sera tenu à payer les frais de stockage.

3.2. Les délais fixés pour la livraison sont indicatifs. En cas de retard, l'acheteur (le revendeur) ne pourra donc en aucun cas prétendre à des dommages et intérêts.

Article 4 Emballages

4.1. Les emballages des appareils sont conformes aux réglementations internationales pour les transports terrestres par camion. Tout emballage autre que ceux standards comportera une majoration qui sera convenue lors de la commande.

Article 5 Annulation des commandes

5.1. La commande de l'acheteur (du revendeur) constitue une proposition d'achat ferme. Aucune commande ne peut être annulée sans l'accord écrit de Jacuzzi Europe S.p.A. En cas d'annulation des commandes, Jacuzzi Europe S.p.A. se réserve également le droit de réclamer des dommages et intérêts.

Article 6 Conception - Renseignements techniques

6.1. Jacuzzi Europe S.p.A. se réserve le droit de cesser sans préavis la production de tout modèle et/ou d'apporter des modifications aux modèles en production, sans pour autant être tenu à effectuer ces modifications sur les articles vendus précédemment.

6.2. Les données et les caractéristiques contenues dans la documentation technique et publicitaire de Jacuzzi Europe S.p.A. (catalogues, manuels, dépliants publicitaires, illustrations et catalogues de prix) sont sujettes à des modifications et ne sont pas irrévocables.

Article 7 Prix

7.1. Les prix sont indiqués hors taxe dans les catalogues de prix en vigueur au moment de la commande. Ils sont entendus pour les marchandises livrées « départ-usine » de Valvasone (Pordenone) - Italie, sauf accords contraires.

7.2. Tout prix, devis et réduction peut varier sans obligation de préavis de la part de Jacuzzi Europe S.p.A.

7.3. Toute commande reçue après la modification des catalogues de prix et toute expédition programmée au-delà de trente jours à compter de la date à laquelle la variation a été communiquée sont sujettes aux nouveaux prix.

Article 8 Paiement

8.1. Le paiement de la marchandise ne s'entend effectué que lorsque Jacuzzi Europe S.p.A. a reçu le montant convenu.

8.2. Tout retard ou irrégularité dans les paiements autorise Jacuzzi Europe S.p.A. à suspendre les livraisons ou à résilier les contrats en cours, même s'ils ne concernent pas les paiements en question, ainsi que de prétendre à des dommages et intérêts (y compris ceux liés à la dévaluation de la monnaie). Jacuzzi Europe S.p.A. a toujours le droit - à compter de la date d'échéance du paiement, sans besoin de mettre en demeure - aux intérêts légaux majorés de 5 (cinq) points.

8.3. L'acheteur (le revendeur) est tenu à payer la somme intégrale, même en cas de contestation ou de litige. Aucune compensation avec d'éventuelles créances prétendues envers Jacuzzi Europe S.p.A. n'est autorisée, sauf autorisation écrite.

8.4. En cas de non-paiement, même partiel, Jacuzzi Europe S.p.A. a la faculté - à sa discrétion - de réclamer à l'acheteur (au revendeur) le paiement du montant total du contrat ou de déclarer le contrat résilié. Jacuzzi Europe S.p.A. a également le droit d'obtenir la restitution des articles livrés et de garder, à titre de dommages et intérêts, les sommes encaissées jusqu'à ce moment, sauf toute action pour tout dommage supplémentaire.

Article 9 Réserve de propriété

9.1. Dans le cas où le paiement devrait être effectué - entièrement ou partiellement - après la livraison, les articles livrés demeurent de propriété de Jacuzzi Europe S.p.A. jusqu'au paiement intégral, conformément à ce que prévoit l'article 1523 du Code civil.

9.2. En vertu de la réserve de propriété ci-dessus, Jacuzzi Europe S.p.A. a le droit de procéder au recouvrement de toute marchandise payée ; le cas échéant, les frais relatifs sont à la charge de l'acheteur (du revendeur) et Jacuzzi Europe S.p.A. peut garder toute somme déjà encaissée à titre de dommages et intérêts. Dans le cas où l'acheteur (le revendeur) aurait revendu ces marchandises à des tiers, les droits revendiqués par Jacuzzi Europe S.p.A. en vertu de cette clause sont transférés sur le prix obtenu par la vente de la marchandise.

Article 10 Force majeure et dépenses trop élevées

10.1. Tout événement tel que : incendie, effondrement, inondation, non-ravitaillement, difficulté de transport, grève, grève patronale ou tout autre événement dû à des causes de force majeure empêchant ou réduisant sensiblement la production de Jacuzzi Europe S.p.A. ou de ses fournisseurs ou entravant gravement le transport des marchandises vendues constitue une cause d'exonération de responsabilité.

La résiliation du contrat, au même titre que la mise en application de solutions autres que la demande de dommages et intérêts, sont admis uniquement en cas d'empêchements se prolongeant pendant au moins 60 jours.

10.2. Si, avant leur exécution, l'accomplissement des obligations de Jacuzzi Europe S.p.A. entraînait - pour toute raison ne pouvant être prévue par un chef d'entreprise du secteur ayant une expérience normale - un coût excessivement élevé comparé à la contre-prestation convenue à l'origine - au point d'en modifier le rapport de l'ordre de 20 % ou plus -, Jacuzzi Europe S.p.A. pourrait demander une révision des conditions contractuelles ou, faute d'accord, déclarer le contrat résilié.

Article 11 Réclamations

11.1. L'acheteur (le revendeur) est tenu à déclarer tout dommage à l'article ou toute livraison non conforme qu'il constaterait dès la prise en charge de la marchandise - par écrit et de façon détaillée sous peine de nullité - dans les 8 jours suivant le moment où la marchandise lui a été remise.

11.2. Tout défaut de conformité ne pouvant être décelé suite au contrôle de la marchandise conformément au paragraphe 11.1. devra être déclaré par l'acheteur, sous peine de déchéance, dans les délais prévus par la loi, à compter du moment où la marchandise est mise à sa disposition.

Article 12 Garantie

12.1. Conformément à ce qui est indiqué dans ses Conditions de Garantie, Jacuzzi Europe S.p.A. garantit, dans chaque pays de l'Union européenne, l'absence de défauts de conformité de ses appareils, à condition qu'ils soient utilisés à des fins autres que pour des activités entrepreneuriales ou professionnelles par l'utilisateur final (particulier) et ceci pour une période de vingt-quatre (24) mois à compter de la date de livraison.

Dans les pays ne faisant pas partie de l'Union européenne, la charge de la garantie et des interventions nécessaires à éliminer tout défaut de conformité des appareils sera entièrement et définitivement à la charge de l'acheteur (du revendeur) qui devra donc constituer sa propre organisation d'assistance technique, sauf accords écrits contraires avec Jacuzzi Europe S.p.A.

12.2. La garantie n'est valable que si l'appareil est installé en respectant scrupuleusement les indications et les prescriptions contenues dans la documentation de Jacuzzi Europe S.p.A. Dans le cas où celui-ci serait installé d'une façon telle à ne pas en garantir une accessibilité totale et aisée (par exemple en le scellant) l'acheteur (s'il en est responsable), l'utilisateur final ou un tiers agissant pour leur compte devra se charger de sa dépose, repose et des frais relatifs. Tout composant ou toute autre partie de l'appareil ayant subi des modifications par rapport aux conditions d'origine de la fourniture entraînera la déchéance de la garantie.

12.3. Le remplacement, total ou partiel (même par des articles similaires), de l'appareil ne pourra avoir lieu au cas où il serait objectivement impossible ou s'il entraînerait pour Jacuzzi Europe S.p.A. des frais illégitimes comparés à la réparation, compte tenu également des frais liés au remplacement de l'appareil et des inconvénients que l'utilisateur pourrait subir.

12.4. La garantie ne couvre pas les vices de conformité dus à des causes non imputables à Jacuzzi Europe S.p.A., comme par exemple : maintenance de mauvaise qualité ou absente, altération ou modification de l'appareil, utilisation non conforme au mode d'emploi et d'entretien, utilisation de pièces de rechange non d'origine, dommages dus au transport et non contestés dans les délais prévus par la loi ou provoqués par des transporteurs non agréés, manque d'efficacité ou anomalies des équipements électriques et hydriques, foudre et événements atmosphériques exceptionnels et toute anomalie non imputable à des défauts de conformité de l'appareil.

12.5. L'acheteur (le revendeur) autorise le réseau des centres d'assistance de Jacuzzi Europe S.p.A. à fournir la garantie à l'utilisateur final, même dans le cas où la demande viendrait de l'utilisateur ou d'éventuels intermédiaires. Il est toutefois entendu que le responsable direct envers l'utilisateur final est le revendeur, comme le prévoit la loi. L'utilisateur final, ou tout tiers agissant pour son compte, s'engage à accepter tout contrôle de conformité et/ou de fonctionnalité de l'appareil dans les limites du raisonnable et à rendre à Jacuzzi Europe S.p.A. tout article remplacé sous garantie, sous peine de déchéance de la garantie.

12.6. La garantie ne couvre pas : les dommages occasionnés par la non-utilisation de l'appareil, le manque à gagner et tout dommage indirect et conséquent, les dommages provoqués par l'utilisation d'accessoires non d'origine Jacuzzi Europe S.p.A. et les pièces sujettes à une usure normale.

12.7. Les prestations effectuées conformément aux obligations prévues par la garantie ne prolongent pas la durée de la garantie d'origine mis à part les droits indérogeables, selon les termes de la loi, de l'utilisateur final.

12.8. L'acheteur (le revendeur) n'est pas autorisé à stocker les appareils pendant plus de 24 mois, sous peine de déchéance de la garantie. Jacuzzi Europe S.p.A. se réserve la faculté d'exercer son droit de dédommagement envers l'acheteur (le revendeur) pour toute prestation due et rendue sous garantie à l'utilisateur final sur ces appareils, en demandant le paiement intégral de tout débours correspondant.

Article 13 Retour des marchandises

13.1. Tout renvoi de matériel doit être préalablement autorisé par écrit par Jacuzzi Europe S.p.A. Seuls les articles dans leur emballage d'origine et non utilisés pourront être acceptés en retour, à condition que leur modèle soit encore en production et qu'ils n'aient pas été livrés plus de 12 mois auparavant.

13.2. Les articles n'étant pas présentés dans le catalogue, réalisés sur demande spécifique de l'acheteur (du revendeur), ne seront pas acceptés en retour.

13.3. Les frais de retour des marchandises sont à la charge de l'acheteur (du revendeur). Jacuzzi Europe S.p.A. pourra facturer un montant n'excédant pas 25 % de la valeur du matériel rendu à titre de restocking.

Article 14 Interprétation - Modifications

14.1. Toute référence aux catalogues de prix, aux conditions générales ou à tout autre matériel de Jacuzzi Europe S.p.A. concerne les documents en vigueur au moment de cette référence, sauf spécification contraire.

14.2. À l'exception des cas prévus dans ces conditions générales, toute modification faite par les parties aux contrats auxquels s'appliquent ces conditions générales devra être effectuée par écrit, sous peine de nullité. La dérogation à une ou plusieurs dispositions de ces conditions générales ne doit être interprétée de façon extensive ou par analogie et elle n'entraîne pas la volonté de supprimer les conditions générales dans leur ensemble.

Article 15. Litiges

15.1. Pour tout litige au sujet des contrats auxquels s'appliquent ces conditions, ou lié à ceux-ci, seul le tribunal de Pordenone est compétent, même si le paiement convenu est effectué par traites.

Les données et les caractéristiques indiquées, n'engagent pas la Jacuzzi Europe S.p.A. qui se réserve le droit d'apporter toutes les modifications qu'elle jugera opportunes sans obligation de préavis ou de remplacement.

ALLGEMEINE VERKAUFSBEDINGUNGEN

Mit Erscheinen dieser Verkaufsbedingungen verlieren alle bisherigen ihre Gültigkeit

Art. 1 Allgemeine Bestimmungen

1.1. Die vorliegenden allgemeinen Verkaufsbedingungen regeln alle derzeitigen und zukünftigen Verkaufsverträge zwischen den Parteien, mit Ausnahme eventueller besonderer, schriftlich vereinbarter Abweichungen.

Art. 2 Entstehung und Vertragsgegenstand

2.1 Jeder Auftrag wird erst nach schriftlicher Bestätigung der Jacuzzi Europe S.p.A. rechtskräftig. Die Auftragsbestätigung seitens der Jacuzzi Europe S.p.A. kann auch durch die Ausführung derselben erfolgen.

Art. 3 Lieferung

3.1 Unter Vorbehalt schriftlicher Zusatzvereinbarungen, versteht sich die Übergabe "ab Werk" von Valvason (Pn) – Italien. Falls der Käufer (Wiederverkäufer) die Abholung nicht veranlasst, hat die Jacuzzi Europe S.p.A. die Befugnis, einen Vertrauenspediteur mit dem Transport zu beauftragen. Bei nicht erfolgter Abholung der Ware gehen die Lagerkosten zu Lasten des Käufers (Wiederverkäufers).

3.2 Die vereinbarten Liefertermine sind Richtdaten. Im Falle einer Verspätung kann der Käufer (Wiederverkäufer) daher keine Schadenersatzforderung geltend machen.

Art. 4 Verpackungen

4.1 Die Verpackungen der Anlagen entsprechen den internationalen Normen für den Warentransport mit Kraftfahrzeugen auf dem Festland. Vom Standard abweichende Verpackungen bringen eine bei Auftragserteilung zu vereinbarende Preiserhöhung mit sich.

Art. 5 Auftragsstornierung

5.1 Der Auftrag des Käufers (Wiederverkäufers) stellt eine feste Kaufvereinbarung dar. Kein Auftrag kann ohne die schriftliche Einwilligung der Jacuzzi Europe S.p.A. storniert werden. Bei Auftragsstornierung behält sich die Jacuzzi Europe S.p.A. das Recht vor, Schadenersatz zu fordern.

Art. 6 Planung – Technisches Datenblatt

6.1 Die Jacuzzi Europe S.p.A. behält sich das Recht vor, die Herstellung jeglicher Modelle ohne vorherige Benachrichtigung einzustellen, bzw. Änderungen bei der Herstellung gewisser Modelle vorzunehmen, ohne deshalb verpflichtet zu sein, diese Veränderungen auch an den vorherigen (verkauften) Modellen vorzunehmen.

6.2 Die in den technischen Unterlagen und Werbemitteln der Jacuzzi Europe S.p.A. beinhalteten Daten und Eigenschaften (Kataloge, Lehrbücher, Werbebroschüren, Abbildungen, Preislisten) können Veränderungen unterliegen und sind unverbindlich.

Art. 7 Preise

7.1 Die rechtsgültigen Preise, ausschl. M.w.St., sind auf der z.Z. der Bestellung gültigen Preisliste angegeben und verstehen sich für "ab Werk" von Valvason (Pn) – Italien gelieferte Ware, vorbehaltlich anderer Vereinbarungen.

7.2 Die Preise, die Kursnotierungen und die Rabatte können, ohne vorherige Benachrichtigung seitens der Jacuzzi Europe S.p.A., Änderungen unterliegen.

7.3 Alle nach der erfolgten Preislistenänderung erhaltenen Aufträge und die bei der Mitteilung der Änderung über dreißig Tage hinaus disponierten Speditionen, unterliegen den neuen Preisen.

Art. 8 Zahlung

8.1 Die Zahlung der Ware wird nur nach erfolgter Gutschrift der betreffenden Beträge an die Jacuzzi Europe S.p.A., als beglichen erachtet.

8.2 Eine Verspätung oder Unregelmäßigkeit der Bezahlung jeglicher Art, gibt der Jacuzzi Europe S.p.A. das Recht, die Lieferungen einzustellen oder die noch laufenden Verträge aufzulösen, auch wenn sie nicht die in Frage stehenden Zahlungen anbelangen, vorbehaltlich eventueller Schadenersatzforderungen (einschließlich die der Währungsentwertung). Die Jacuzzi Europe S.p.A. hat in jedem Fall das Recht – nach Ablauf der Rechnungsfrist, ohne die Notwendigkeit in Verzug zu setzen – auf die gesetzlichen, um 5 (fünf) Prozent erhöhten Zinsen.

8.3 Der Käufer (Wiederverkäufer) ist auch im Falle einer Beanstandung oder Streitigkeit zur vollständigen Zahlung verpflichtet. Ein Ausgleich mit eventuellen Forderungen gegenüber der Jacuzzi Europe S.p.A. wird, außer bei schriftlicher Einwilligung, nicht zugelassen.

8.4 Bei offenstehender Begleichung, bzw. auch nur Teilbezahlung, hat die Jacuzzi Europe S.p.A. die Befugnis – nach ihrem eigenen Ermessen – vom Käufer (Wiederverkäufer) die ganze Vertragssumme zu fordern, bzw. den Vertrag als aufgelöst zu erklären. Weiterhin besteht das Recht der Rückforderung der gelieferten Ware, Jacuzzi Europe S.p.A. kann zum Schadenersatz die bis dahin gutgeschrieben Beträge einbehalten, unter Vorbehalt jeglicher weiterer Schritte für höhere Schäden.

Art. 9 Eigentumsvorbehalt

9.1 Falls die Bezahlung – teilweise oder ganz – nach der Lieferung erfolgen sollte, bleiben die Produkte, laut Verordnung des Art. 1523 des ZGB, im Besitz der Jacuzzi Europe S.p.A. bis zum Augenblick der vollständigen Rechnungsbegleichung.

9.2 Aufgrund des vorgenannten Eigentumsvorbehalts wird der Jacuzzi Europe S.p.A. das Recht zugestanden, die Sicherstellung der eventuell unbezahlten Ware zu veranlassen; in diesem Fall gehen die gesamten Unkosten zu Lasten des Käufers (Wiederverkäufers) und die Jacuzzi Europe S.p.A. kann eventuelle schon bezahlte Beträge als Schadenersatz einbehalten. Falls der Käufer (Wiederverkäufer) die betreffende Ware an Dritte verkauft haben sollte, werden die Rechte der Jacuzzi Europe S.p.A., aufgrund der vorliegenden Klausel, auf den durch den Verkauf derselben Ware erzielten Gewinn übertragen.

Art. 10 Höhere Gewalt und übermäßige Belastung

10.1 Gründe zur Verantwortungsbefreiung sind Ereignisse wie Brand, Zusammenbruch, Überflutung, Versorgungsausfall, Transportschwierigkeiten, Streike, Aussperrungen oder von höherer Gewalt hervorgerufene Ereignisse, die die Produktion der Jacuzzi Europe S.p.A. oder die ihrer Lieferanten merklich verhindern oder einschränken, sowie den Transport der verkauften Ware stark behindern.

Die Vertragsauflösung, wie auch die Nutzung anderer Abhilfen, mit Ausnahme der Schadenersatzforderung, sind nur dann erlaubt, wenn die Verhinderung mindestens 60 Tage dauert.

10.2 Falls, vor deren Ausführung, die Erfüllung der Pflichten der Jacuzzi Europe S.p.A. - aus irgendwelchem, für einen Unternehmer der Branche mit einer gewöhnlichen Erfahrung unvorhergesehenen Grund – im Verhältnis zur ursprünglich vereinbarten Gegenleistung zu belastend geworden ist – so dass dasselbe Verhältnis in einem Maße von 20% oder mehr Prozent verändert wird – kann die Jacuzzi Europe S.p.A. eine Überprüfung der Vertragsbedingungen fordern, oder bei fehlender Vereinbarung den Vertrag als aufgelöst erklären.

Art. 11 Beschwerden

11.1 Der Käufer (Wiederverkäufer) ist verpflichtet, eventuelle Mängel des Produkts, oder Lieferabweichungen, die sofort bei Erhalt der Ware erhoben werden können – schriftlich und ausführlich zu beanstanden, anderenfalls wird die Beanstandung nicht zur Kenntnis genommen – innerhalb von 8 Tagen ab dem Datum der Übergabe der Ware.

11.2 Eventuelle, nicht infolge der Warenüberprüfung gemäß Abschnitt 11.1 erkennbare Übereinstimmungsmängel müssen vom Käufer innerhalb der gesetzlichen Fristen, die im Augenblick, wenn ihm die Ware zur Verfügung gestellt wird, beginnen, gemeldet werden, anderenfalls führt sie zum Verfall jeglicher Ansprüche.

Art. 12 Garantie

12.1. In Übereinstimmung mit dem Inhalt der Garantiebedingungen, garantiert die Jacuzzi Europe S.p.A. in den einzelnen EG-Länder für einen Zeitraum von vierundzwanzig (24) Monaten ab Lieferdatum, die eigenen Anlagen hinsichtlich der Fehlerfreiheit, unter Voraussetzung der Verwendung derselben für der Unternehmens- oder Berufstätigkeit nicht fremde Zwecke seitens des Endverbrauchers (Privatperson).

In den nicht der Europäischen Gemeinschaft angehörenden Ländern gehen die Garantieleistungen und die sich daraus ergebenden nötigen Eingriffe zur Beseitigung eventueller Mängel der Anlage völlig und ganz zu Lasten des Käufers (Wiederverkäufers). Daher ist die Gründung eines eigenen Kundendienstes notwendig, es sei denn es werden anderweitige schriftliche Vereinbarung mit der Jacuzzi Europe S.p.A. getroffen.

12.2. Die Garantieleistung gilt nur, wenn die Installation unter Berücksichtigung der in den Unterlagen der Jacuzzi Europe S.p.A. beinhalteten Angaben und Anweisungen gewissenhaft durchgeführt worden ist. Falls sie derartig installiert wird, dass der freie und ungehinderte Zugang nicht gewährleistet wird (z.B. durch Einmauerung), gehen die eventuellen Kosten der Entfernung des Neueinbaus und die daraus entstehenden Kosten zu Lasten des Käufers (falls er dafür verantwortlich ist), bzw. des Endnutzer oder wessen auch immer. Die Garantie verfällt, wenn Bestandteile oder andere Komponententeile gegenüber dem originalen Lieferzustand Änderungen unterliegen.

12.3. Der völlige oder partielle Ersatz (auch durch ähnliche Produkte) kann dann nicht zu Stande kommen, wenn es sachlich unmöglich ist, d.h. wenn dies für die Jacuzzi Europe S.p.A. gegenüber einer Reparatur zu unvernünftigen Kosten führen würde, unter Berücksichtigung auch der mit dem Austausch und den dem Kunden zugefügten Unannehmlichkeiten verbundenen Kosten.

12.4. Die Garantie gilt nicht für Mängel, für die die Jacuzzi Europe S.p.A. nicht verantwortlich gemacht werden kann, wie zum Beispiel: nicht sachgemäße und mangelnde Wartung des Kaufgegenstandes, bzw. deren Veränderung, von der Gebrauchsanweisung abweichende Nutzung, Anwendung nicht originaler Ersatzteile, nicht innerhalb der rechtlichen Termine beanstandete oder auf nicht autorisierte Spediteure zurückzuführende Transportschäden, Leistungsschwächen oder Unregelmäßigkeiten der Wasser- und Stromversorgung, Blitze und außergewöhnliche Witterungen, Abweichungen jeder Art, die nicht auf Mängel der Geräte zurückzuführen sind.

12.5. Das Kundendienstnetz der Jacuzzi Europe S.p.A. hat die Genehmigung des Käufers (Wiederverkäufer) Garantieleistungen gegenüber dem Endverbraucher auszuführen, auch wenn die Anfrage vom Nutzer selbst oder von eventuellen Vermittlern gestellt wird. Es wird jedoch festgelegt, dass der direkte Verantwortliche gegenüber dem Endverbraucher, wie gesetzlich vorgesehen, der Wiederverkäufer ist. Die Garantie verfällt, falls der Endverbraucher, oder wer auch immer an seiner Stelle, nicht jede angemessene Überprüfung der Übereinstimmung bzw. der Zweckmäßigkeit der Anlage erlaubt, oder der Jacuzzi Europe S.p.A. nicht die in Garantie ausgetauschten Produkte zurückerstattet.

12.6. Von der Garantie ausgeschlossen sind: die auf Grund ausfallender Nutzung der Anlage entstandenen Schäden, der Gewinnausfall oder die indirekten und daraus erwachsenen Schäden jeglicher Art, die durch die Anwendung nicht originaler Zubehörteile der Jacuzzi Europe S.p.A. hervorgerufenen Schäden, die der normalen Abnutzung unterliegenden Teile.

12.7 Die gestellten Forderungen und die auf Grund der vorliegenden Garantie durchgeführten Leistungen verlängern die Dauer der ursprünglichen Garantie nicht. Davon ausgenommen sind die unabdingbaren Rechte des Endverbrauchers.

12.8 Die Lagerung der Anlagen für länger als 24 Monate seitens des Käufers (Wiederverkäufers) bringt den Verfall der Garantie mit sich. Die Jacuzzi Europe S.p.A. behält sich die Befugnis vor, das Genutungsrecht gegenüber dem Käufer (Wiederverkäufer) für eventuelle Leistungen geltend zu machen, die dem Endverbraucher in Garantie auf diesen Anlagen geleistet oder gefordert wurden, mit der vollen Belastung aller diesbezüglichen Unkosten.

Art. 13 Warenrückgabe

13.1. Die Rückerstattung jeglicher Materials muss vorher von der Jacuzzi Europe S.p.A. schriftlich genehmigt werden. Es können nur Produkte in ihrer Originalverpackung ungebraucht, dessen Modell noch produziert wird und die vor nicht mehr als 12 Monaten ausgeliefert wurden, zurückerstattet werden.

13.2 Die nicht im Katalog aufgeführten Produkte, die auf besondere Anfrage des Käufers (Wiederverkäufers) angefertigt wurden, können nicht zurückerstattet werden.

13.3 Die Kosten der Warenrückgabe gehen zu Lasten des Käufers (Wiederverkäufers), dem für die Neulagerung ein nicht mehr als 25% des zurückerstatteten Warenwertes betragende Summe angerechnet werden kann.

Art. 14 Interpretierung – Abänderungen

14.1 Jeder Rückgriff auf die Preislisten, allgemeine Bedingungen oder anderes Material der Jacuzzi Europe S.p.A. versteht sich, wenn nicht anders bestimmt, in bezug auf die z.Z. des Verweises gültigen Unterlagen.

14.2 Ausgeschlossen von den, in der vorliegenden allgemeinen Verkaufsbedingung vorgesehenen Fällen, muss jede von den Parteien gefertigte Abänderung der Verträge schriftlich erfolgen, anderenfalls wird die Änderung nicht zur Kenntnis genommen. Die Abweichung von einem oder mehreren Bestimmungen der vorliegenden allgemeinen Verkaufsbedingungen darf nicht extensiv oder in Analogie dazu, ausgelegt werden und schließt nicht den Willen ein, die allgemeinen Verkaufsbedingungen in ihrer Gesamtheit aufzuheben.

Art. 15 Streitigkeiten

15.1. Für jede diesbezügliche oder mit den Verträgen, denen die vorliegenden Bedingungen zugrunde liegen, verbundenen Streitigkeit ist ausschließlich der Gerichtshof von Pordenone zuständig, auch im Falle einer Bezahlungsvereinbarung durch Wertpapiere.

Die angegebenen Daten und Eigenschaften sind für Jacuzzi Europe S.p.A., unverbindlich.
Sie behält sich das Recht vor, ohne Mitteilungs- oder Ersatzpflicht die angemessenen Änderungen vorzunehmen.

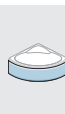

ОСНОВНЫЕ УСЛОВИЯ ПРОДАЖИ

Данные условия продажи делают недействительными все предыдущие условия

Ст. 1 Основные положения

1.1. Настоящие основные положения, за вычетом возможных исключений, специально согласованных в письменной форме, регулируют все ныне действующие и будущие договоры купли-продажи и отношения между сторонами.

Ст. 2 Заключение и предмет договора

2.1. Любой заказ приобретает для Jacuzzi Europe S.p.A. обязательную силу только после письменного подтверждения с ее стороны. Подтверждение заказа может также выражаться в виде его исполнения.

Ст. 3 Поставка

3.1. За исключением различных письменно согласуемых случаев, поставка осуществляется на условиях франко-завод из Вальвазоне (Порденоне, Фриули – Венеция-Джулия) – Италия. В случае если покупатель (дилер) не обеспечивает вывоз товара, Jacuzzi Europe S.p.A. имеет возможность поручить транспортировку надежному экспедитору. В случае задержки вывоза покупатель (дилер) обязан оплатить расходы на хранение товара.
3.2. Согласованные сроки поставки понимаются в качестве ориентировочных. Поэтому в случае задержки покупатель (дилер) не имеет права обращаться с иском о возмещении ущерба.

Ст. 4 Упаковка

4.1. Упаковка оборудования соответствует действующим международным стандартам в сфере наземной транспортировки автотранспортными средствами. Упаковка, соответствующая другим стандартам, согласовывается в момент заказа и влечет за собой повышение цены.

Ст. 5 Отмена заказа

5.1. Заказ покупателя (дилера) представляет собой твердое предложение покупки. Никакой заказ не может быть отменен без письменного согласия Jacuzzi Europe S.p.A. В случае отмены заказа Jacuzzi Europe S.p.A. оставляет за собой право потребовать возмещения убытков.

Ст. 6 Проектирование – Технические характеристики

6.1. Jacuzzi Europe S.p.A. оставляет за собой право прекращать без предупреждения производство любых моделей и/или вносить изменения в модели, находящиеся в производстве. В связи с этим не возникает никаких обязательств вносить подобные изменения в уже произведенные модели.
6.2. Данные и характеристики, содержащиеся в технической и рекламной документации Jacuzzi Europe S.p.A. (в каталогах, руководствах, рекламных проспектах, иллюстрациях, прайс-листах) также подлежат изменению, однако это требование не имеет обязательной силы.

Ст. 7 Цены

7.1. Цены приводятся без учета НДС в прайс-листах, действующих на момент заказа, и подразумевают цену товара при его вывозе на условиях франко-завод в Вальвазоне (Порденоне) – Италия, за исключением отдельно оговоренных случаев.
7.2. Цены, размер партии и скидки могут быть изменены без какого-либо предупреждения со стороны Jacuzzi Europe S.p.A.
7.3. Все заказы, полученные после внесения изменений в прайс-листы, а также заказы, запланированные к отправке спустя тридцать дней после объявления об изменении, подпадают под действие новых цен.

Ст. 8 Условия платежа

8.1. Оплата товара считается произведенной должным образом только после того, как осуществлено перечисление на счет Jacuzzi Europe S.p.A. соответствующей суммы.
8.2. Любые задержки или нарушения порядка оплаты дает Jacuzzi Europe S.p.A. право приостановить поставку или расторгнуть действующие договоры, в том числе те, которых не касается проблем с оплатой, а кроме того, потребовать возмещения возможных убытков (включая те, которые произошли в результате девальвации валюты). В любом случае, Jacuzzi Europe S.p.A. имеет право, при задержке платежа, без необходимости судебного оформления, увеличить размер законного процента неустойки на 5%.
8.3. Покупатель (дилер) обязан произвести оплату полностью также в случае спора или судебного разбирательства. Не допускается компенсация в форме возможных кредитов по отношению к Jacuzzi Europe S.p.A., без получения письменного разрешения для этого.
8.4. В случае невыполнения, в том числе и частичного, условий платежа, Jacuzzi Europe S.p.A. имеет право, по собственному усмотрению, потребовать от покупателя (дилера) всей суммы договора в целом, с правом добиваться возврата уже отправленных изделий и удерживать в порядке возмещения убытков, уже полученные на данный момент суммы, помимо подачи любых других исков в случае более серьезного ущерба.

Ст. 9 Сохранение права собственности

9.1. В случае если оплата должна быть осуществлена, полностью или частично, после произведения поставки, доставленные изделия остаются в собственности Jacuzzi Europe S.p.A., вплоть до момента полной выплаты стоимости, в соответствии с положениями ст. 1523 Гражданского кодекса.
9.2. На основании вышеуказанного сохранения права собственности Jacuzzi Europe S.p.A. имеет право требовать возврата неоплаченного товара; в этом случае все соответствующие издержки ложатся на покупателя (дилера), а Jacuzzi Europe S.p.A. имеет право удерживать уже полученные суммы в порядке возмещения ущерба. В случае если покупатель (дилер) должен был передать указанный товар третьим лицам, на основании настоящего условия, права Jacuzzi Europe S.p.A. переходят на цену, полученную от продажи указанного товара.

Ст. 10 Форс-мажорные обстоятельства и чрезмерно обременительные обязательства

10.1. К обстоятельствам, составляющим причину для освобождения от ответственности, относятся такие события, как пожары, крушения, наводнения, отсутствие поставок, транспортные затруднения, забастовки, локауты и другие факты, являющиеся следствием обстоятельств неодолимой силы, препятствующие или существенно снижающие производство Jacuzzi Europe S.p.A. или ее поставщиков, либо создают серьезные помехи для транспортировки проданных товаров.
Расторжение договора, также как и применение различных средств правовой защиты, допустимо только для препятствий, продолжающих свое действие, по крайней мере, в течение 60 дней.
10.2. Если до начала осуществления обязательств по какой-либо непредусмотренной причине со стороны какого-либо предпринимателя данной отрасли с заслуживающей доверия репутацией их выполнение становится чересчур обременительным, в связи с происходящим из них противодействием, то проводится согласование изменения самого договора. Доля Jacuzzi Europe S.p.A. равняется или превосходит 20%, и компания имеет право потребовать пересмотра условий договора, а при отсутствии согласия – объявить о расторжении договора.

Ст. 11 Претензии

11.1. Покупатель (дилер) обязан заявить о возможных повреждениях изделия или о несоответствии состава поставки, детально описав данные факты в письменной форме. Претензии подобного рода должны быть заявлены сразу после вступления покупателем (дилером) в права собственности, под угрозой объявления обязательств недействительными, и не позднее чем через 8 дней после того, как товар поступил в его распоряжение.

11.2. Возможные дефекты соответствия, которые не могут быть выявлены в процессе осмотра товара, как дефекты, указанные в параграфе 11.1, должны быть заявлены покупателем, под угрозой прекращения гарантийных обязательств, в срок, не превышающий установленный действующим законодательством. Данный срок отсчитывается с момента поступления товара в его распоряжение.

Ст. 12 Гарантии

12.1. В соответствии с содержанием собственных Гарантийных условий, в каждой из стран Европейского союза Jacuzzi Europe S.p.A. гарантирует в течение двадцати четырех (24) месяцев с момента поставки отсутствие дефектов соответствия в отношении своего оборудования, при условии его неиспользования в целях предпринимательской или профессиональной деятельности со стороны конечного пользователя (частным потребителем).

В странах, не являющихся членами Европейского Союза, гарантийные обязательства и действия, необходимые для устранения возможных дефектов соответствия оборудования целиком и полностью являются обязанностью покупателя (дилера), который должен организовать собственный центр технической поддержки, за исключением случаев, относительно которых заключены специальные письменные соглашения с Jacuzzi Europe S.p.A.

12.2. Гарантия является действительной только в том случае, если установка оборудования была произведена с тщательным соблюдением указаний и инструкций, содержащихся в документации Jacuzzi Europe S.p.A. В случае если оборудование было установлено таким образом, что отсутствует прямой доступ к нему (например, замуровано), покупатель (если он несет за это ответственность) или конечный пользователь либо его представитель, должны нести ответственность за устранение, перемещение и соответствующие издержки. Гарантия прекращает свое действие в случае модификации деталей и других частей оборудования по отношению к первоначальным условиям поставки.

12.3. Полная или частичная замена оборудования (в том числе на аналогичные изделия) не может быть осуществлена в случае объективной невозможности, либо если замена влечет за собой нерациональные издержки для Jacuzzi Europe S.p.A. по сравнению с издержками на ремонт, с учетом издержек на саму замену, а также неудобств, причиняемых конечному пользователю.

12.4. Из гарантии исключаются дефекты соответствия, возникшие не по вине Jacuzzi Europe S.p.A., к которым, в частности, относятся: неправильное или недостаточное техническое обслуживание оборудования, ее деформация или модификация, использование с целями, отличающимися от указанных в руководстве по применению и техническому обслуживанию, использование неоригинальных запасных частей, повреждения вследствие транспортировки, не заявленные в сроки, установленные законом, или произведенные неавторизованными перевозчиками, а также неисправность или неэффективность электрического и водопроводного оборудования, грозовые разряды и другие необычные атмосферные явления, другие аномалии любого рода, не связанные с дефектами оборудования.

12.5. Сеть центров технической поддержки компании Jacuzzi Europe S.p.A. авторизует покупателя (дилером) для предоставления гарантии конечному пользователю, также и в том случае, если запрос исходит от самого пользователя или от возможных посредников. Тем не менее, подразумевается, что непосредственную ответственность перед конечным пользователем несет дилер, в соответствии с положениями законодательства. Гарантия прекращается, в случае если конечный пользователь или его представитель не обеспечивает правильную проверку соответствия и/или функциональности оборудования, либо если на замененные Jacuzzi Europe S.p.A. изделия не была предоставлена гарантия.

12.6. В гарантийные обязательства не включаются: ущерб от неправильного использования оборудования, упущенная прибыль, а также косвенные и непрямые убытки, ущерб, возникший вследствие использования комплектующих не произведенных Jacuzzi Europe S.p.A., а также детали, подверженные естественному износу.

12.7. Работы, произведенные по предусмотренным гарантией обязательствам, не продлевают обычно гарантийного периода. В любом случае исключением являются обязательные права по законодательству конечного пользователя.

12.8. Под угрозой прекращения гарантии покупатель (дилер) не может хранить оборудование на складе более 24 месяцев. Jacuzzi Europe S.p.A. имеет возможность воспользоваться правом на компенсацию в отношении покупателя (дилера), за неказанные услуги, которые должны были быть оказаны, и предоставление гарантий конечному пользователю на такое оборудование с совместным начислением за любое обязательство, с ней связанное.

Ст. 13 Возврат товара

13.1. Возврат любого материала должен быть предварительно одобрен со стороны Jacuzzi Europe S.p.A. в письменной форме. Возврату подлежат только изделия в своей оригинальной упаковке, не бывшие в употреблении, модель которых еще находится в серийном производстве, и которые были отгружены не более чем 12 месяцев назад.

13.2. Изделия, отсутствующие в каталоге, изготовленные по специальному запросу покупателя (дилера), возврату не подлежат.

13.3. Расходы по возврату изделия ложатся на покупателя (дилера), на которого может быть возложено обязательство, в порядке обратного принятия на склад, выплатить денежную сумму, которая, однако, не может превышать 25% от стоимости возвращенного материала.

Ст. 14 Толкование – Изменения

14.1. Любое упоминание прайс-листов, общих условий и иных материалов Jacuzzi Europe S.p.A. подразумевает обращение к документам, действующим на момент данного упоминания, если только специально не оговорено иное.

14.2. За исключением случаев, предусмотренных настоящими общими условиями, любое изменение, внесенное сторонами в договор, к которому данные условия применяются, должно осуществляться в письменной форме.

Указанные данные и характеристики не являются обязательными для компании Jacuzzi Europe S.p.A., которая оставляет за собой право вносить любые изменения, которые она сочтет нужным, без предупреждения и без принятия на себя обязательства по замене.



NOTE

The baths, twin versions and showers are available in the left-hand (LH) or right-hand (RH) version.

The left-hand (LH) or right-hand (RH) version is determined as follows:

Whirlpool baths and baths

Depending on the position of the back of the bath viewed when standing opposite the controls.

E.g.: Back on the left = left-hand (LH) bath

Bath + shower twin versions

Depending on the position of the shower cubicle, viewed when standing outside it, opposite the controls.

E.g.: Left-hand cubicle = left-hand (SX) twin version

Shower cubicles and shower cubicles with steam bath

The left-hand (LH) or right-hand (RH) version is determined by the opening direction of the door.

E.g.: The door opens to the left = left-hand (LH) shower version

ANMERKUNG

Die Wannen, die Wanne-/Duschkombinationen und die Duschen sind in linker (LI) oder rechter (RE) Ausführung erhältlich.

Ob es sich um eine linke (LI) oder rechte (RE) Ausführung handelt, lässt sich folgendermaßen erkennen:

Hydromassagewannen und Badewannen

Entscheidend ist die Position der Rückenstütze, wenn man vor der Wanne, direkt vor den Bedienelementen steht.

z.B. Rückenstütze links = Linke Ausführung (LI) der Wanne

Wanne-/ Duschkombinationen

Entscheidend ist die Position der Duschbox, wenn man vor der Wanne, direkt vor den Bedienelementen steht.

z.B. Duschbox links = linke Wanne-Dusch-Kombination (LI)

Duschen und Duschen mit Dampfbad

Ob es sich um eine linke (LI) oder rechte (RE) Version handelt, lässt sich am Türanschlag erkennen.

z.B. Türöffnung nach links = Linke Duschversion (LI)

N.B. :

Les baignoires, les combinés et les douches sont disponibles en version gauche (G.) ou droite (D.).

La version gauche (G.) ou droite (D.) se détermine comme suit:

Baignoires d'hydromassage et baignoires

En fonction de la position du dos de la baignoire, lorsqu'on regarde celle-ci de l'extérieur, face aux commandes.

Ex. Dos à gauche = baignoire gauche (G.)

Combinés baignoire + douche

En fonction de la position de la cabine de douche, lorsqu'on regarde celle-ci de l'extérieur, face aux commandes.

Ex. Cabine à gauche = combiné gauche (G.)

Douches et douches avec hammam

La version gauche (G.) ou droite (D.) de la cabine de douche correspond au sens d'ouverture de la porte.

Ex. Ouverture vers la gauche = douche gauche (G.)

ПРИМЕЧАНИЕ

Ванны, комбинированные ванны с душевой кабиной и душевые кабины могут быть в левосторонней (ЛЕВ.) и правосторонней (ПРАВ.) версии.

Левосторонняя (ЛЕВ.) или правосторонняя (ПРАВ.) версия определяется следующим образом:

Гидромассажные и обычные ванны

По положению спинки ванны, находясь вне ванны, перед кранами.

Напр., Спинка слева = левосторонняя ванна (ЛЕВ.)

Комбинированные ванны + душевая кабина

В зависимости от положения душевой кабины, находясь вне ванны, перед органами управления.

Напр., Душевая кабина слева = левосторонняя комбинированная ванна (ЛЕВ.)

Душевые кабины и душевые кабины с паровой баней

Левосторонняя версия (ЛЕВ.) или правосторонняя (ПРАВ.) определяется по направлению открытия двери.

Напр., Открытие налево = левосторонняя душевая кабина (ЛЕВ.)

THE PURPOSE OF THIS DOCUMENT IS PURELY COMMERCIAL; TO INSTALL PRODUCT ALWAYS REFER TO THE TECHNICAL DATASHEETS AND TO THE INSTRUCTION MANUALS.

DIESE UNTERLAGE DIEN T ZU REINEN HANDELSZWECKEN; ZUR INSTALLIERUNG DER PRODUKTE WIRD STETS AUF DIE TECHNISCHEN BLÄTTER UND HANDBÜCHER VERWIESEN.

LE PRÉSENT DOCUMENT A UNE VALEUR EXCLUSIVEMENT COMMERCIALE. POUR L'INSTALLATION DES PRODUITS, TOUJOURS SE RÉFÉRER AUX FICHES TECHNIQUES ET AUX NOTICES D'INSTRUCTIONS.

ДАННЫЙ ДОКУМЕНТ ПРЕСЛЕДУЕТ ЛИШЬ ТОЛЬКО КОММЕРЧЕСКИЕ ЦЕЛИ. ДЛЯ УСТАНОВКИ ИЗДЕЛИЙ ВСЕГДА ОБРАЩАЙТЕСЬ К ТЕХНИЧЕСКИМ ХАРАКТЕРИСТИКАМ И РУКОВОДСТВАМ.



The icons refer to the product functions but do not faithfully reproduce the aesthetics of the represented item.

Die Ikonen beziehen sich auf die Produktausstattung (oder Funktionen), reproduzieren jedoch nicht getreu die Ästhetik des abgebildeten Details.

Les icônes se réfèrent aux accessoires standard (ou aux fonctions) du produit, mais elles ne reproduisent pas fidèlement l'aspect de l'élément représenté.

Пиктограммы отражают комплектацию (или функции) изделия, но не передают точного эстетического изображения.

BATHS AND WHIRLPOOL BATHS · BAINOIRES ET BAINOIRES D'HYDROMASSAGE WANNEN UND WHIRLPOOLWANNEN · БАНИ И БАНИ С ГИДРОМАССАЖЕМ

PROGRAMMES · PROGRAMMES PROGRAMME · ПРОГРАММЫ

	Sequential Shiatsu microjets · Shiatsu micro-jets séquentiels · Shiatsu-Mikrostrahlen sequentiell · Микрофорсунки последовательного действия ши-а-цу
	Aquasystem® (AQS): Silence · Recharge · Relax · Reborn
	Rainbow® and courtesy light (multi-coloured led lighting) · Rainbow® et éclairage d'appoint (led multicolore) · Rainbow® und Beleuchtung (mehrfarbige LED-Beleuchtung) · Rainbow® и подсветка (светодиодная, многоцветная)
	Clean System (sanitising programme) · Clean System (programme de désinfection) · Clean System (Programm zur Desinfektion) · Clean System (программа дезинфицирующей обработки)
	Sound System
	Heat (water temperature control) · Heat (maintien de la température de l'eau) · Heat (zum Konstanthalten der Wassertemperatur) · Подогрев (поддержание температуры воды)

FEATURES · EQUIPMENTS FOURNIS AUSSTATTUNG · ОСНАЩЕНИЕ

	TargetPro™ jets for classic hydromassage · Buses TargetPro™ pour hydromassage classique · Düsen TargetPro™ für klassische Hydromassagen · Форсунки TargetPro™ для классического гидромассажа
	Twirl jets for dorsal hydromassage · Buses Twirl pour hydromassage dorsal · Düsen Twirl für die Rücken-Hydromassage · Форсунки Twirl для спинного гидромассажа
	Pure Air® jets (blower) · Buses Pure Air® (blower) · Düsen Pure Air® (Blower) · Форсунки Pure Air® (наддув)
	Tonic jets · Jets Tonic · Düsen Tonic · Форсунки Tonic
	Air adjustment · Réglage air · Luftregulierung · Регулировка воздуха
	White headrest (material: EVA) · Appuie-tête blanc (matériau: EVA) · Weiße Kopfstütze (Material: EVA) · Подголовник белый (материал: EVA)
	Translucent sky blue headrest (material: PU gel) · Appuie-tête bleu ciel translucide (matériau: PU gel) · Kopfstütze, blau, lichtdurchlässig (Material: PU-Gel) · Голубой полупрозрачный подголовник (материал: ПУ гель)
	Grey headrest (material: PU gel) · Appuie-tête gris (matériau: PU gel) · Graue Kopfstütze (Material: PU-Gel) · Подголовник серый (материал: ПУ гель)
	Grey-brown headrest (material: PU gel) · Appuie-tête gris-brun (matériau: PU gel) · Grau-braune Kopfstütze (Material: PU-Gel) · Подголовник серо-коричневый (материал: ПУ гель)
	Soft, grey deck frame with integrated headrest · Encadrement en matériau souple gris avec repose-tête intégré · Rahmen aus weichem, grauem Material mit integrierter Kopfstütze · Рамка из мягкого серого материала с встроенным подголовником
	Fill spout · Becs d'écoulement · Schwallleinläufe · Излив-наполнитель
	Handle · Poignée · Griff · Ручка
	Perimeter lighting · Éclairage périphérique · Umlaufende Beleuchtung · Подсветка по периметру
	J.touch remote control · Télécommande J.touch · Fernbedienung J.touch · Пульт дистанционного управления J.touch
	Touch controls · Commande Touch · Touch-Bedienung · Сенсорное управление Touch
	Rim overflow · Trop-plein sur le bord · Ab-/Überfluß am Wannenrand · Перелив (расположен под бортом ванны)
	Safety Starter
	Click-clack waste · Bonde clic-clac · Ablaufgarnitur Klick-klack · Автоматический слив "click-clack"
	Lounge seat · Siège lounge · Lounge-Sitz · Сиденье шезлонг
	Non-jetted bath (tub only) · Sans hydromassage (uniquement baignoire simple) · Ohne Hydromassage (nur Badewanne) · Без гидромассажа (только ванна)

TAPS AND FAUCET/FILLER · SYSTEMES DE VIDAGE-REMPLISSAGE WANNENFÜLLSYSTEM · СИСТЕМА НАПОЛНЕНИЯ

	Overflow-Drain assy kit with faucet/filler · Écoulement du trop-plein · Schwallleinlauf aus der Überlaufgarnitur · Наполнение через перелив
	Fill spout Water fan · Becs d'écoulement · Water Fan · Schwallleinläufe Water Fan · Излив-наполнитель "Water Fan"
	Taps, diverter, hand held shower · Robinetterie, inverseur, douche · Wannenfüllarmatur, Umschalter, Handbrause · Смеситель, переключатель, душевая лейка
	Rounded Morphosis® tapware · Robinetterie ronde Morphosis® · Runde Armatur Morphosis® · Круглые краны Morphosis®
	Square Aura tapware · Robinetterie carrée Aura · Quadratische Armatur Aura · Квадратные краны Aura
	Square Aquasoul tapware · Robinetterie carrée Aquasoul · Quadratische Armatur Aquasoul · Квадратные краны Aquasoul
	Single-lever Energy tapware · Robinetterie monocommande Energy · Einhand-Armatur Energy · Однорычажные краны Energy
	Without tapware, without faucet/filler · Sans robinetterie, vidage seulement · Ohne Wannenfüllarmatur, ohne Wanneneinlauf · Без смесителя, без наполнения

PANELS AND INSTALLATION · PANNEAUX ET INSTALLATION SCHÜRZEN UND INSTALLATION · ПАНЕЛИ И УСТАНОВКА

	Bath + Front panel · Baignoire + Panneau frontal · Badewanne + Frontschürze · Ванна + Фронтальная панель
	Bath + Wooden front panel · Baignoire + Panneau frontal en bois · Badewanne + Frontschürze aus Holz · Ванна + фронтальная панель из дерева
	Bath without panels · Baignoire sans panneaux · Badewanne ohne Schürzen · Ванна без панелей
	Built-in bath · Baignoire à encastrer · Einbau Badewanne · Встроенная ванна
	Front panel · Panneau frontal · Frontschürze · Фронтальная панель
	Side panel · Panneau latéral · Seiten Schürzen · Боковая панель
	"L" shaped panel · Tablier en « L » · "L" förmige Schürze · Г-образная панель

F

Finishing · Finitions · Oberflächenzubehör · Отделка

KIT















Water supply kit knobs, fittings, drain column and aesthetic details of tapware where applicable
Kit écoulement boutons, enjoliveurs, colonne de vidage et, là où elles sont prévues, parties esthétiques de la robinetterie
Füllgarnitur Knaufe, Flanschenkappe, Ablaufsäule und, falls vorgesehen, ästhetische Teile der Armaturen
Комплект арматуры ручки, накладка на фланец, сливная колонна и, там, где предусматривается, эстетические элементы кранов

SHOWER CUBICLES AND SHOWER CUBICLES WITH STEAM BATH · DOUCHES ET DOUCHES AVEC HAMMAM DUSCHEN UND DUSCHEN MIT DAMPFBAD · ДУШЕВЫЕ КАБИНЫ И ДУШЕВЫЕ КАБИНЫ С ПАРОВОЙ БАНЕЙ



PROGRAMMES · PROGRAMMES PROGRAMME · ПРОГРАММЫ

	Back massage · Hydromassage dorsal Rückenmassage · Гидромассаж спины
	Sequential Shiatsu microjets · Shiatsu micro-jets séquentiels · Shiatsu-Mikrostrahlen sequentiell · Микрофорсунки последовательного действия ши-а-цу
	Cervical cascade shower · Cascade cervicale Wasserfall für Halswirbelsäule · Шейный водопад
	Raindrop shower head · Pomme de douche effet pluie · Sprühbrause Верхний душ с эффектом дождя
	Cascade shower · Cascade Wasserfall · Водопад
	Emotional shower (multi-coloured led lighting) · Douche émotionnelle (led multicolore) · Emotionsdusche (mehrfarbige LED-Beleuchtung) Эмоциональный душ (светодиодная, многоцветная)
	Nebulisation · Nébulisation · Zerstäuber · Распыление
	Steam bath · Bain turc Dampfbad · Турецкая баня
	Aromatherapy · Aromathérapie Aromatherapie · Ароматерапия
	Anti-Calc
	Sound System
	Day & Night wellness path · Parcours bien-être Day & Night Wellness-Parcours Day & Night · Велнес-процедура Day & Night



FEATURES · EQUIPMENTS FOURNIS AUSSTATTUNG · ОСНАЩЕНИЕ

	Neck Massage · Hydromassage cervical Zervikalmassage · Гидромассаж шейных позвонков
	Lumbar hydromassage · Hydromassage lombaire Whirlpool-Lendenmassage · Гидромассаж области поясницы
	Fixed showerhead · Pomme de douche fixe Feste Duschbrause · Фиксированный душевой разбрызгиватель
	Sliding showerhead · Pomme de douche coulissante Verschiebbare Duschbrause · Скользящий душевой разбрызгиватель
	Single-jet handheld shower on riser rail · Douchette monojet sur rampe de douche Handbrause mit Brausestange · Ручной душ с одной струей на штанге для регулировки высоты
	Roof · Toit Kuppeldach · Крыша
	Mirror · Panneau miroir Spiegelpaneel · Зеркало
	Seat · Siège Sitzfläche · Сиденье
	Stool · Tabouret · Hocker · Сиденье
	Duckboard · Caillebotis Fußablage · Трапик
	Interior lighting · Éclairage intérieur Interne Beleuchtung · Внутреннее освещение
	Touch display · Écran tactile Touch display · Сенсорный дисплей
	Shelf · Tablette porte-objets · Ablage · Полка
	Crystal Clear® treatment · Traitement Crystal Clear® Behandlung Crystal Clear® · Обработка Crystal Clear®
	Alarm · Alarm · Alarm Аварийная сигнализация

TAPS AND FAUCET/FILLER · SYSTEMES DE VIDAGE-REMPLISSAGE WANNENFÜLLSYSTEM · СИСТЕМА НАПОЛНЕНИЯ

	Single-lever mixer tap · Mitigeur monocommande Einhebelmischer · Однорычажный смеситель
	Thermostatic tapware · Mitigeur thermostatique Thermostatischemischer · Термостатический смеситель

TAPWARE · ROBINETTERIE ARMATUREN · КРАНЫ

	Hand-held shower · Douchette Handbrause · Душевая лейка
	Single-lever mixer tap · Mitigeur monocommande Einhebelmischer · Смеситель однорычажный
	Two tap mixer · Mitigeur bicommande Zweihebelmischer · Смеситель двухвентильный
	Floorstanding tapware · Robinetterie su sol Bodenarmatur · Напольный смеситель
	Bath/basin/bidet deck installation · Installation sur gorge pour baignoire/vasque/bidet · Wannen-/Waschbecken-/Bidetrand-Installation · Установка на борт ванны/раковины/биде
	Back-to-wall installation · Installation murale Wandinstallation · Настенный
	Built-in installation · Installation à encastrier Einbauinstallation · Встраиваемая модель
	Washbasin tapware · Robinetterie pour vasque Armaturen Waschbecken · Смеситель для раковины
	Bidet tapware · Robinetterie pour bidet Armaturen Bidet · Смеситель для биде

SX	Left · Gauche · Links · Левостороннее
DX	Right · Droite · Rechts · Правостороннее
Bia	White · Blanc · Weiß · Белый
Kit	Kit · Kit · Zubehörsatz · Комплект
cm	cm · cm · cm · см



SANITIZING SYSTEM · SYSTÈME DE DESINFECTION · DESINFEKTIONSSYSTEM · ДЕЗИНФЕКЦИЯ

Substitute the 2nd figure of the code number for the tub with an "H".

Substituer le 2e chiffre du code baignoire par la lettre "H".

Die 2. Ziffer der Wannen-Artikel-Bez. mit dem Buchstaben "H" ersetzen. · Заменить 2-ю цифру кода ванны на букву "H".

	Clean System	* 9H43-XXXX 9H23-XXXX + € 000	Optional · Optionnel · Optional · Дополнительно
	Rainbow® + Clean System	* 9F43-XXXX * 9F23-XXXX + € 000	Optional · Optionnel · Optional · Дополнительно

UNDERWATER LIGHT + SANITIZING SYSTEM PROJECTEUR IMMERGÉ + SYSTÈME DE DESINFECTION UNTERWASSERSCHEINWERFER + DESINFEKTIONSSYSTEM ПОДВОДНОЕ ОСВЕЩЕНИЕ + ДЕЗИНФЕКЦИЯ

Substitute the 2nd figure of the code number for the tub and accessory kit with an "F".

Substituer le 2e chiffre du code baignoire et kit par la lettre "F".

Die 2. Zahl der Wannen-Artikel-Bez. und der Zubehörsatz-Nr. mit dem Buchstaben "F" ersetzen.

Заменить 2-ю цифру кода ванны и кода аксессуаров на букву "F".

HANDLE · POIGNÉE · GRIFF · РУЧКА

Holes for handle must be drilled on installation. Template supplied with handle.

La perforation de la baignoire doit être effectuée par le client; gabarit de perforation fourni avec la poignée.

Das Lochen der Wanne muß durch den Kunden erfolgen; der Griff ist mit Bohrschablone ausgestattet.

Просверливание отверстий в ванне осуществляется заказчиком; трафарет прилагается к ручке.

	Handle · Poignée Griff · Ручка	bia 2250-00860 € 00	Optional · Optionnel · Optional · Дополнительно
--	-----------------------------------	------------------------	---

Product code/Price whitout panels, whitout accessory kit
Code produit/Prix sans panneaux, sans kit
Artikelnummer/Preis ohne Schürzen, ohne Kit
Код изделия/ Цена без панелей, без комплекта арматуры

Code of the unit including the front panel/Price whitout accessory kit
Code baignoire avec tablier frontal inclus/Prix sans kit
Wannenartikelbez. mit Frontschürze/Preis ohne Kit
Код ванны с фронтальной панелью/ без комплекта арматуры

	Bath without panels · Baignoire sans panneaux Badewanne ohne Schürzen · Ванна без панелей	9443-400* Sx	9443-402* Sx	9443-404* Sx
		9443-401* Dx	9443-403* Dx	9443-405* Dx
		€ 000	€ 000	€ 000
	Bath + Front panel · Baignoire + Panneau frontal Badewanne + Frontschürze · Ванна + Фронтальная панель	9443-382* Sx	9443-384* Sx	9443-386* Sx
		9443-383* Dx	9443-385* Dx	9443-387* Dx
		€ 000	€ 000	€ 000
	CHROME · CHROME · VERCHROMT · ХРОМ	9423-5230	9423-5240	9423-5250
		€ 000	€ 000	€ 000
	WHITE · BLANC · WEIß · БЕЛЫЙ	9423-5233	9423-5243	9423-5253
		€ 000	€ 000	€ 000
GOLD · DORÉ · VERGOLDET · ЗОЛОТО	9423-5231	9423-5241	9423-5251	
	€ 000	€ 000	€ 000	

Accessory kit code/Price · Code du kit/Prix
Zubehörsatz-Nr./Preis · Код комплекта арматуры/ Цена

WHIRLPOOL BATHS LES BAIGNOIRES D'HYDROMASSAGE WHIRLPOOLWANNEN ВАННЫ С ГИДРОМАССАЖЕМ	
Skyline	
Skyline 190 new	4
Muse	5
J-Sha Mi	6
Aura	
Aura Uno Stone	7
Aura Uno Wood	8
Aura Uno Corian®	9
Aura Corner 140 Stone	10
Aura Corner 140 Wood	11
Aura Corner 140 Corian®	12
Aquasoul	
Aquasoul	29
Aquasoul Lounge	30
Aquasoul Offset	31
Aquasoul Corner 140	33
Sharp	
Sharp 70	36
Sharp 75	37
MyWay	
MyWay 170x75	40
MyWay 180x80	41
Energy	
Energy 160x70	42
Energy 170x70	43
Energy 180x80	44
Classic	
Hexis	46
Celtia	48

PURE AIR® BATHS BAIGNOIRES PURE AIR® WANNEN PURE AIR® ВАННЫ PURE AIR®	
Moove Blower 160x70	52-53
Moove Blower 170x70	52-53
Moove Blower 170x75	52-53
Moove Blower 180x80	52-53

BATHS AND CENTRALLY POSITIONED BATHS BAIGNOIRES ET BAIGNOIRES CENTRE PIÈCE STANZA WANNEN UND WANNEN FÜR DIE RAUMMITTE ВАННЫ И ВАННЫ ДЛЯ УСТАНОВКИ ПО СЕРЕДИНЕ ПОМЕЩЕНИЯ	
Contento new	56
Karina new	57
Rosalía new	57
Infinito	58
Esprit	59
Desire	59
Aura Uno Design Stone	60
Aura Uno Design Wood	60
Moove	
Moove 160x70	64-65
Moove 170x70	64-65
Moove 170x75	64-65
Moove 180x80	64-65

Energy	
Energy 160x70	66
Energy 170x70	66
Energy 180x80	66

BATH + SHOWER TWIN VERSIONS COMBINÉS BAIGNOIRE + DOUCHE WANNE-/ DUSCHKOMBINATIONEN КОМБИНИРОВАННЫЕ ВАННЫ + ДУШЕВАЯ КАБИНА	
J.Twin Premium	68
Amea Twin Premium	69
Mix	45

SHOWER CUBICLES AND SHOWER CUBICLES WITH STEAM BATH DOUCHES ET DOUCHES AVEC HAMMAM DUSCHEN UND DUSCHEN MIT DAMPFBAD ДУШЕВЬЕ КАБИНЫ И ДУШЕВЬЕ КАБИНЫ С ПАРОВОЙ БАНЕЙ	
Frame	
Frame 100	72
Frame 120	73

Cloud	
Cloud 100	75
Cloud 120	76
Omega	78

SHOWER ENCLOSURES · FERMETURES DE DOUCHE DUSCHTÜREN · ДУШЕВЬЕ ОГРАЖДЕНИЯ	
Start!	
Start! 70	86
Start! 80	87
Start! 90	88
Start! 90 Round	89

SHOWER PANELS · COLONNES DE DOUCHE DUSCHPANEEL · ДУШЕВЬЕ ПАНЕЛИ	
Skin	91
Ego	92
Es	92
Es Built In	92
los	93

SHOWER HEADS · POMMES DE DOUCHE DUSCHBRAUSEN · ДУШЕВЬЕ РАЗБРЫЗГИВАТЕЛИ	
Caleidos	94

SHOWER TRAYS · BACS À DOUCHE DUSCHTASSE · ДУШЕВЬЕ ПОДДОНЫ	
Moove	82
Start!	
Start! 70	83
Start! 90	84
Start! 90 Round	85

WHIRLPOOL BATHS LES BAIGNOIRES D'HYDROMASSAGE WHIRLPOOLWANNEN ВАННЫ С ГИДРОМАССАЖЕМ	
--	--

Aura	
Aura Plus Stone	13
Aura Plus Wood	14
Aura Plus Corian®	15
Aura Corner 160 Stone	16
Aura Corner 160 Wood	17
Aura Corner 160 Corian®	18

Opalia	
Opalia	19
Opalia Stone	20
Opalia Wood	21
Opalia Corian®	22

Nova	
Nova	23
Nova Stone	24
Nova Wood	25
Nova Corner	26
Nova Corner Stone	27
Nova Corner Wood	28

Aquasoul	
Aquasoul Double	32
Aquasoul Corner 155	34
Aquasoul Extra	35

Sharp	
Sharp Double	38
Sharp Extra	39

Classic	
Elipsa	47
Maxima	49
Gemini	50

PURE AIR® BATHS BAIGNOIRES PURE AIR® WANNEN PURE AIR® ВАННЫ PURE AIR®	
Nova Pure Air®	23

BATHS AND CENTRALLY POSITIONED BATHS BAIGNOIRES ET BAIGNOIRES CENTRE PIÈCE STANZA WANNEN UND WANNEN FÜR DIE RAUMMITTE ВАННЫ И ВАННЫ ДЛЯ УСТАНОВКИ ПО СЕРЕДИНЕ ПОМЕЩЕНИЯ	
Desire	59
Anima Design	61
Nova Design	62
Nova Design Stone	63
Nova Design Wood	63

SHOWER CUBICLES AND SHOWER CUBICLES WITH STEAM BATH DOUCHES ET DOUCHES AVEC HAMMAM DUSCHEN UND DUSCHEN MIT DAMPFBAD ДУШЕВЬЕ КАБИНЫ И ДУШЕВЬЕ КАБИНЫ С ПАРОВОЙ БАНЕЙ	
Frame	
Frame in2	74

Cloud	
Cloud 140	77

SHOWER ENCLOSURES · FERMETURES DE DOUCHE DUSCHTÜREN · ДУШЕВЬЕ ОГРАЖДЕНИЯ	
Start! 160x90 Double	90

